

# 超音波全自動洗衣機

## 使用說明書

# SANYO

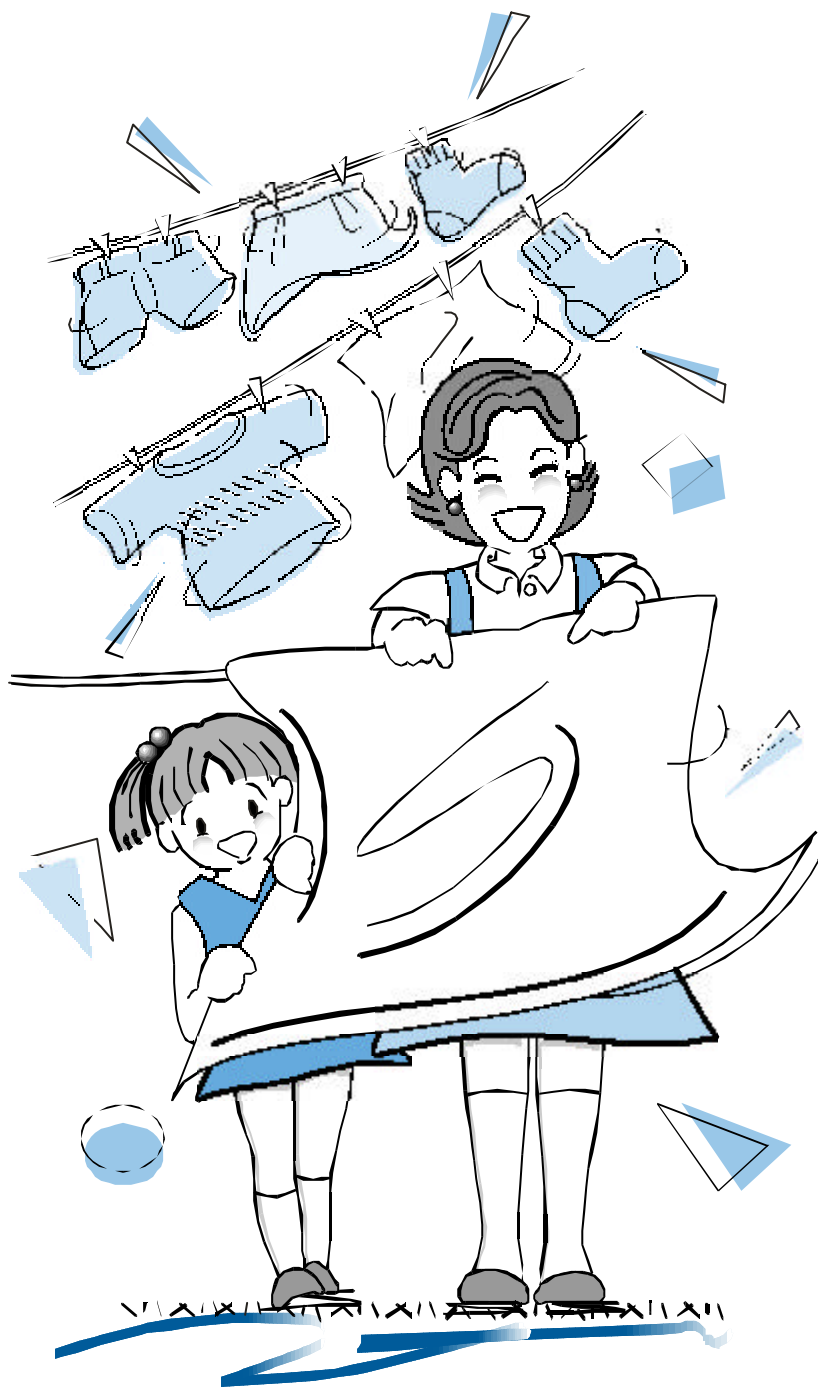

為了安全請務必遵守事項	1~2
使用注意事項及洗衣要訣	3
各部名稱	4
安裝	5~8
洗衣機的安裝	5
調整腳的調整方法	6
接地裝置	6
排水管的裝配方法	7
裝配注水管	8
操作面板名稱及功能	9~10
洗濯量和洗劑量的關係	11
使用方法	12~21
標準行程的使用方法	12
污穢行程的使用方法	12
記憶行程的使用方法	13
毛毯行程的使用方法	14
柔洗行程的使用方法	15~17
快速行程的使用方法	17
自選行程的使用方法	18~19
浸泡行程的使用方法	20
各種洗濯的方法	21~22
預約洗濯時	21
預約洗濯的洗劑投入	21
使用肥皂絲時	22
使用軟化劑時	22
特殊洗衣方式	23
使用漂白劑時	23
使用熱水時	23
洗濯液二次利用	23
有以下情況時	24
有結冰之虞時	24
取消終了響笛時	24
維護的方法	25
檢查一下是不是故障	26
以下情形並非故障	27
規格表	28
緊急處理方法	28
搬運方法	28
超音波洗衣機洗劑使用要點	29



**本產品限台灣區域使用**  
For use in Taiwan only

使用本產品前，務必詳讀本說明書，  
以避免不當使用造成的故障或危險。



# 為了安全請務必遵守事項

使用前請詳細閱讀「安全上注意事項」並正確使用。









若忽視標示內容，使用時發生危害及損害的程度，以下列的標示區分說明：

 <b>警告</b>	此標示欄的內容為「假定有死亡或受傷的可能性」。
 <b>注意</b>	此標示欄的內容為「有受傷及僅有物品損壞的可能性」。

## 圖列表示

	「警告或提醒注意」的內容。
	不能做，「禁止」的內容。
	必須實行「指示」的內容。

## 警告

 <p>不可改裝。此外，非修理技術人員絕對不可分解及修理。 會造成火災、觸電、受傷。 修理需向購買的販賣店或廠商指定的場所詢問。</p>	 <p>勿將電源線損壞或使之破損、加工、過度彎曲、拉扯、扭轉或放置重物等動作。 會造成電源線破損導致火災、觸電。</p>
 <p>保養時，請務必將插座上的電源線插頭拔起，此外，手潮濕時不可拔插頭。 會造成觸電、受傷。</p>	 <p>不可使用110V以外的電壓。 會造成損壞、火災及觸電。 (電壓、電流請參考規格表標示數值)</p>
 <p>電源線及電源插頭損壞或鬆弛時請勿使用。 會造成觸電、短路造成受傷或引起火災。</p>	 <p>電源插頭的灰塵等要定期清除 插頭上若塵埃堆積，會因濕氣造成絕緣不良引起火災。</p>
 <p>請勿將洗衣機移至正常使用外的場所及作其他用途功能使用 洗衣機除依說明書所規定之可清潔衣物外，不得使用於其他用途，以避免機件產生損壞或發生危險。</p>	 <p>請勿放置在不安定的位置 因地震或外力影響，極容易摔落而造成受傷之危險並使產品損壞。</p>

# 為了安全請務必遵守事項



## 警告

### 運轉中請勿將手碰觸脫水槽或衣物

即使是緩慢的迴轉，也恐怕手被衣物絞上的危險。  
上蓋打開，15秒內脫水槽無法停止轉動時，請終止使用，請求服務修理。  
請勿將手伸入洗衣機底部，以防手受傷。

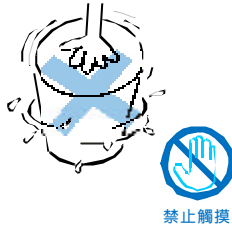

禁止觸摸

### 請勿洗沾有揮發性溶劑之衣物

沾有揮發油、燈油、溶劑油、汽油之衣物，在洗衣或脫水時，恐有起火之虞。  
請勿在附近使用噴霧劑恐會傷到塑膠及印刷面。



禁止

### 請務必正確接地

為防止萬一漏電事故的發生。

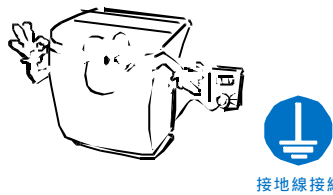

接地線接網

### 避免安裝於潮濕及雨淋之處

電氣絕緣會不良，成為漏電或故障的原因。

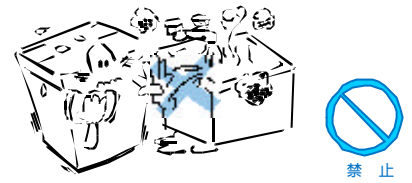

禁止

### 請勿讓幼童探視洗衣脫水槽

幼童萬一掉落洗衣脫水槽內是非常危險的，請特別的注意防範。

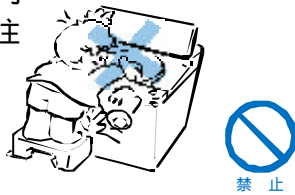

禁止

### 禁止使用110V電源以外之插座

滿載配線或接110V以外的電源是發生火災的主要原因。請單獨使用15A以上的插座，勿使用延長線插座或與其他電器共用電源。

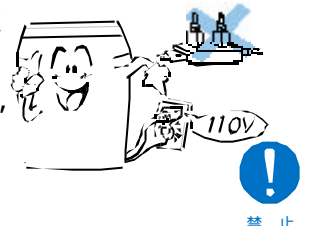

禁止

### 電源線的拆裝

電源插頭插入或拔出時，手指須緊握插頭絕緣部份施力，切勿碰觸金屬刀刃部份，以避免觸電或施力於導線端，導致電源線內部導線斷裂。  
在移動洗衣機時，務必先拔下電源插頭。



禁止

### 請勿靠近煙火

請勿靠近煙火，且勿將點著的蠟燭、香煙、蚊香及水壺放在洗衣機上，因這是造成火災或變形的主要原因。  
禁止放置熱水器下方。



禁止

### 電源線之保護

使用時請注意電源線外披覆有無損傷或破損，有無不合理彎曲或拉伸及重物壓住變型等現象，電源線破損導致絕緣不良，這是發生觸電、火災的原因。電源線損壞時，需由本公司技術員維修更換。



禁止

### 禁止改裝或自行維修

除本公司維修體系或授權經銷商外，絕對禁止自行分解內部零件維修或改裝，以避免發生火災或觸電的危險。

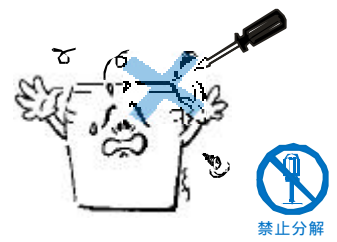

禁止分解

### 防水性或不吸水之物不可放入洗衣機內洗濯

以避免洗衣或脫水時，產生異常振動。  
(如：雨衣、車套)

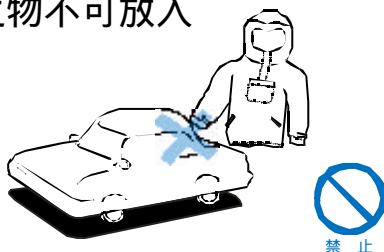

禁止

### 探視洗衣機時請注意

女性或蓄長髮人員探視洗衣機時，請注意頭髮勿掉入夾縫中，以避免頭髮被夾住的危險。



注意

# 使用注意事項及洗衣要訣

## ⚠ 注意

### 注意洗濯物的溢出

請勿洗濯防水性的衣物及篷布類。厚衣物或傘狀的洗濯物，請均一的壓入。因脫水中恐怕洗濯物會溢出，造成損傷。



注意

特別注意，勿將手指或物品置在上蓋中央的彎曲部

這是造成受傷或發生故障的原因。



注意

### 請勿使用45 以上的熱水

熱水會使塑膠部品變形，是發生故障的原因。使用環境溫度範圍：0 45 (0 以不結冰為原則)。

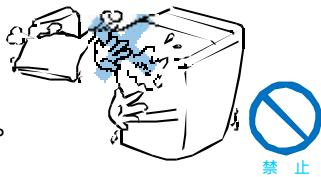

禁止

洗衣機本體各部份，請勿直接用水沖洗

以避免絕緣不良，導致觸電的危險。



禁止

洗衣機運轉中，請切勿嘗試接觸內部迴轉部品

以避免受傷的危險。

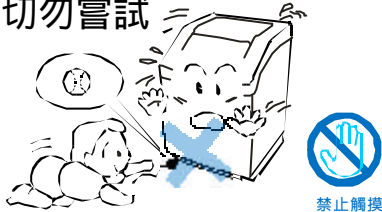

禁止觸摸

請勿將幼兒及重物放置洗衣機上

以避免部品變型或破損導致危險的發生。



禁止

雙手潮濕時請勿插入或拔下電源插頭

以避免觸電的危險。



濕手禁止

使用完後請別忘記

請關閉水龍頭。不使用時，請將電源插頭拔掉，以防萬一漏水或火災事故的發生。

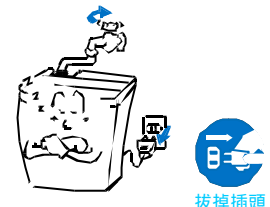

拔掉插頭

## 洗衣要訣

有色和白色、厚和薄之衣物請分開洗濯。請依衣物上洗衣標示圖方式洗衣。

圖例



請先彈掉衣服上之泥土及砂。請先掏淨衣服口袋內之東西。



請先放入易浮於水面、大件、厚重之衣物。如果衣物浮出水面上，請暫時停止洗衣動作，先將衣物押入水中。

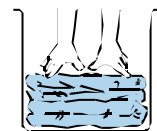

有凸出長線請先綁住，有拉鍊者請先拉上。



洗濯易損傷、打結衣物時請先放入市販之洗衣網內。

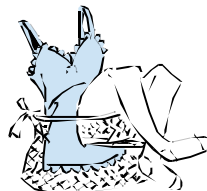

易起毛球及脫線之衣物，請翻反面來洗濯。



# 各部名稱

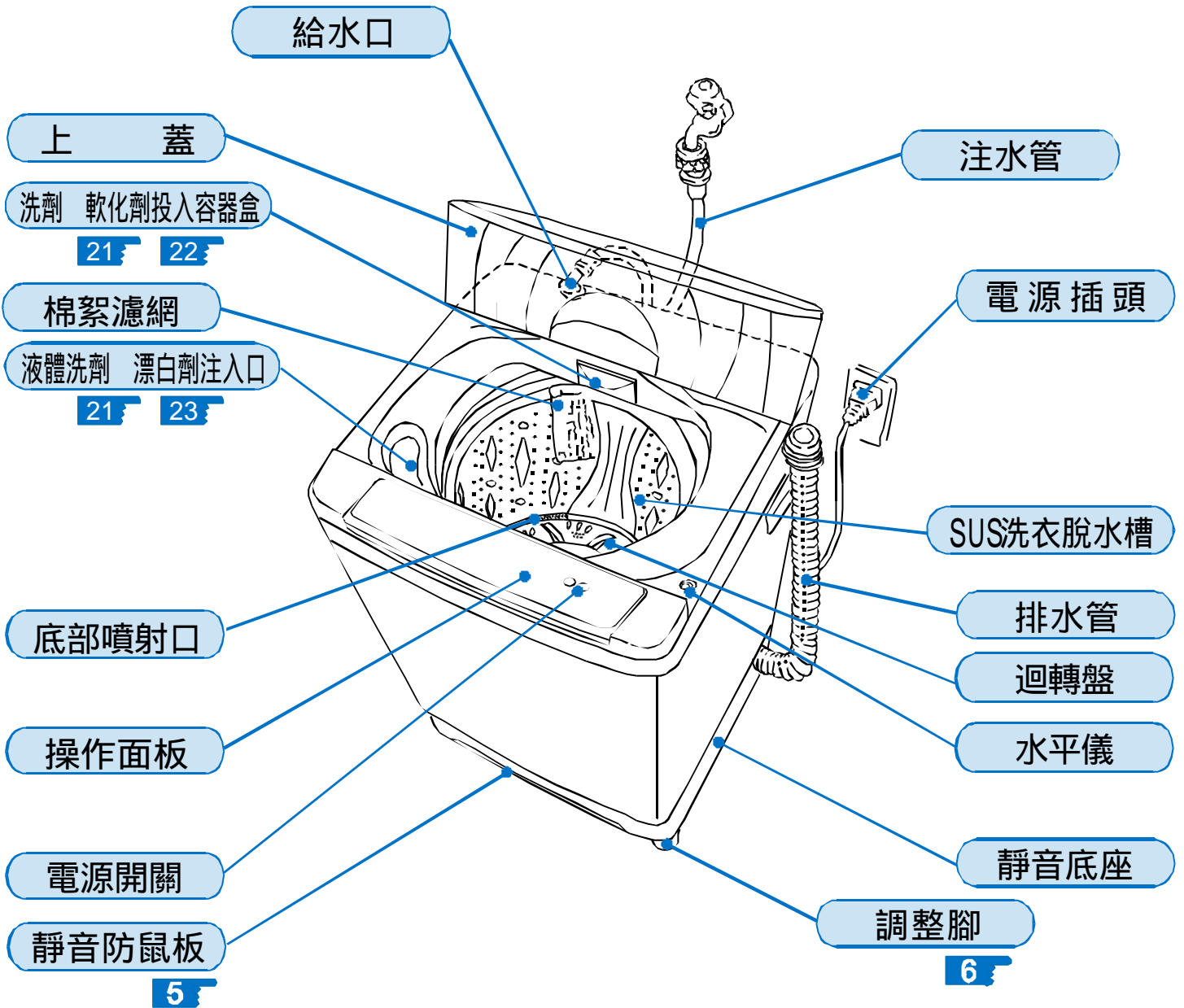

## 附屬品

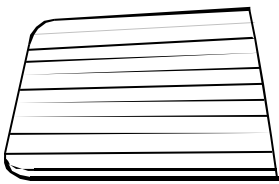

靜音防鼠板 (一片)

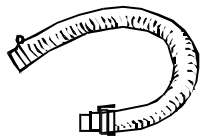

排水管 (一條)



水管夾 (一個)  
(裝配排水管固定用)

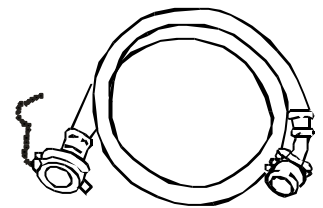

注水管 (一條)

# 安裝

安裝洗衣機時，（第一次使用），排水口處會流出一點點水，這是工廠測試性能所餘留下來的水。

## 洗衣機的安裝

單槽洗衣機的安裝，為了正確的設置請遵守下述各項。

安裝後必須進行測試運轉，請確認是否發生漏水或有異常音。

### 安裝場所

堅固水平的地面。

傾斜或鬆軟的地面是產生較大振動及噪音的主要原因。



堅固水平的地面

傾斜的地面

鬆軟的地面

凹凸不平的地面

不可安裝在濕氣較重的地方或直接受到陽光、雨、雪侵襲的地方。

是發生絕緣不良或生銹的主要原因。

塑膠部品會發生變形或褪色等。



不可安裝於在冬季會結冰的地方。

請勿將包裝底座當作安裝的檯面使用。

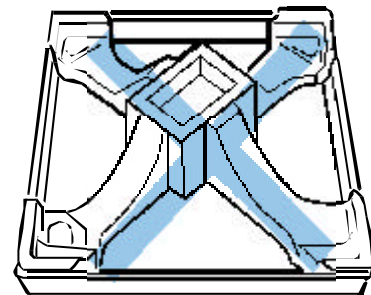

### 靜音防鼠板的裝配

將靜音隔板插入靜音底座前面溝槽  
（有縱紋的一方向上）。

往前平推到有「叭」一聲即可。

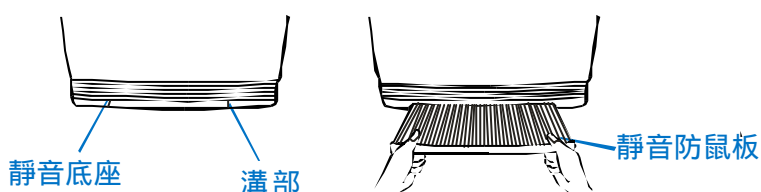

## 調整腳的調整方法

1. 安裝時須注意水平儀中之氣泡是否保持於正中心點。(如圖例)

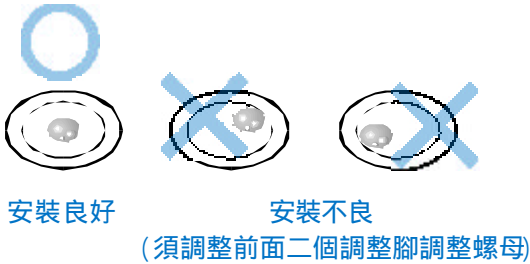

2. 水平儀氣泡未置於中心點時，請鬆開固定螺絲帽，轉動調整腳至氣泡位水平儀中心為止。

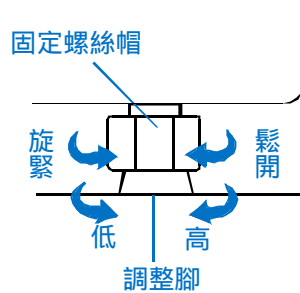

3. 調整完畢後，將固定螺絲帽上緊。

### 地面傾斜，凹凸不平不能調整時

請另購「高度調節用橡膠墊」來調節。  
每片高度為 5 mm，2 片重疊為 10mm。

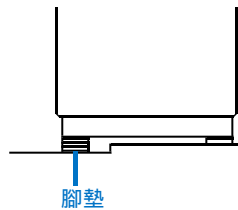

### 注意

當洗衣機被安置在鋪地毯地板時，切勿讓地毯堵塞洗衣機底部的通風部位。

## 接地裝置

接地線是為了防止濕氣、塵埃、或其他原因引起商品絕緣不良而發生漏電事故而設。請務必正確裝配。長期使用後可能會有鬆動的現象，此時請重新裝配。安裝時，請務必拔出插頭後進行安裝。  
安裝順序：先安裝接地線後，再插入插頭。修理時，須先拔下插頭再移除接地線。

### 插座部份有接地線端子時

請將洗衣機的接地線，確實接在插座的接地線端子上。

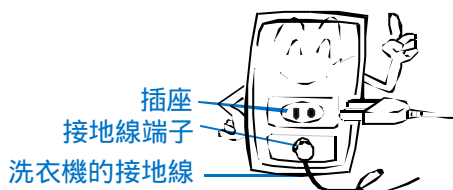

### 插座部份無接地線端子時

請洽電器店或水電行代為裝置  
(裝配接地線必須取得電工資格執照者)。

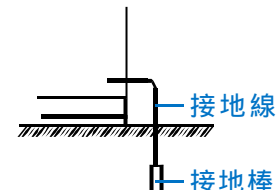

注意：絕對不可接在瓦斯管、自來水管、電話或避雷針的接地線。(此為法令所禁止)

# 排水管的安裝方法

## 裝配

將排水管完全套上接頭（末端要碰到頭）用水管固定夾固定。請注意，裝配不完全時會成為漏水的原因。

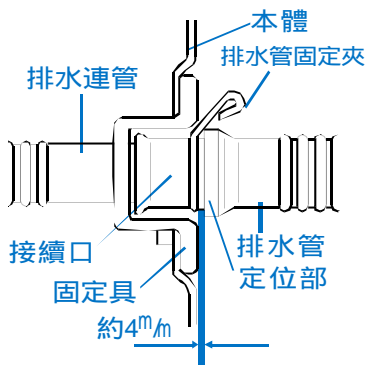

排水管如果要插入排水口時請將掛鉤取下。

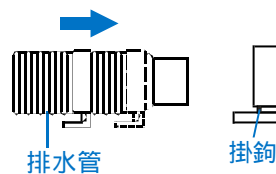

需要用掛鉤時可裝回去。要插入洗衣槽的排水口時，排水管前端要留間隙、或將水管斜割。

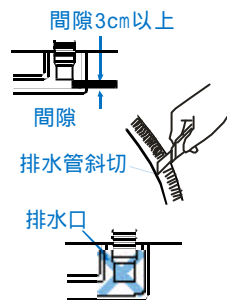

前端堵塞時排水會不良。

## 延長排水管

排水管可向電器店購電器用延長水管安裝連接。

排水管的長度和中途的高度（如要跨越門檻時）請勿超越右表所列高度。

萬一不得跨越15cm以上的高度時，洗衣機請另用安裝台墊高。

延長水管的狀況	延長水管的高度	延長水管的長度
中途有高起時	15cm以內	1M以內
中途無高起時	—————	3M以內

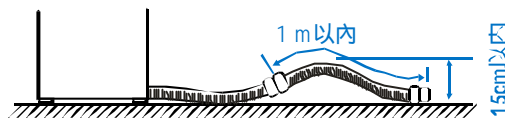

## 排水管的切換（依排水場所的狀況，排水管可換到左邊）

1. 先將毛毯放於地面上，然後把洗衣機前面向下，小心的翻倒於毛毯上。

2. 欲切換於左邊時，將左側的排水管口蓋取下。

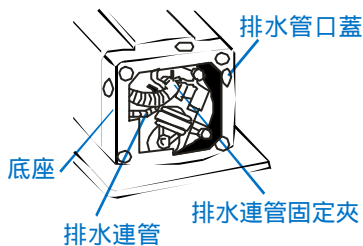

3. 鬆開排水連管固定夾，取下排水連管。

4. 押接頭卡梢，依圖示方向轉動，將排水連管從底座的內側取下。

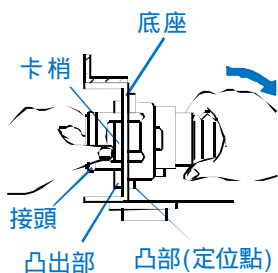

5. 從內部，排水連管的凸出部配合底座的角孔部，凸出部鉤住角孔部的外側，將排水連管的接頭部壓入底座、接頭的卡梢確實插入底座上，且凸部卡住角孔處。並回轉確認是否定位。

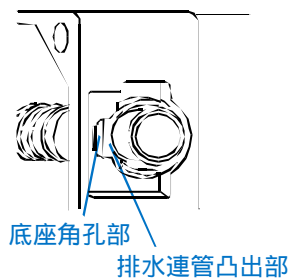

6. 將排水連管「左」之凸點對準排水閥殼之凹部裝配之，且排水連管固定夾確實的固定。因裝配錯誤會造成排水連管損傷及漏水。

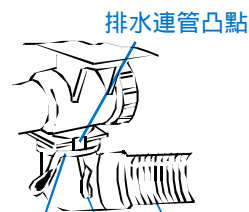

7. 將排水管口蓋裝配於底座之右側部。





# 裝配注水管

請確實裝配以免漏水

## 注水管固定安裝方法

### 1. 選擇水龍頭

依圖示圓形狀最適當，其它形狀可能有漏水之弊，請勿用，府上如沒有圓形狀時，可增設分管或專用水龍頭。



### 2. 與給水口的固定法

利用注水管固定螺母，將管對正面板給水口，順時針方向旋緊固定。固定不牢時或傾斜時有漏水之慮，請確實固定好。請勿握住水管左右扭動，以免鬆動。

長期使用後可能會有鬆動現象，此時請重新裝配。

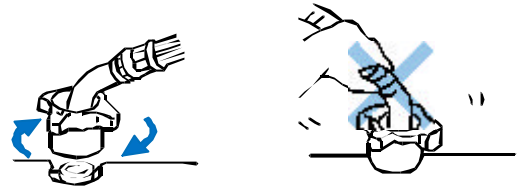

### 3. 與水龍頭固定法

如右圖示（一）

(a) 將注水管旋入水龍頭。

(b) 鏈條以“8”字形捆緊注水管在水龍頭上。

與水龍頭外徑14 以上適用。

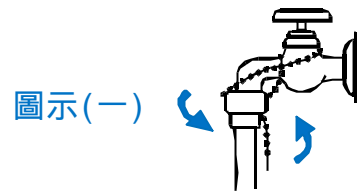

### 4. 與水龍頭拆開法

將鏈條拆開，注水管向下旋開。

如右圖示（二）

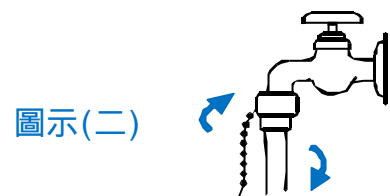

### 5. 注水管接好後

打開水龍頭，確認奇異接頭及注水口處是否有漏水。

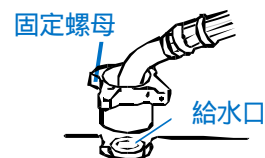

# 操作面板名稱及功能

## 水位. 水量表示

水位是以洗衣量多寡作無階段的設定，但在無段水位自動設定下，水位指示燈會在低於該水位的最高水位指示燈點亮告之。

例：自動設定60l時以59l的水位指示燈亮起告知。

## 殘餘時間預約時間表示

洗濯過程中，以殘餘時間表示：

**殘餘** **20** 表示殘餘時間為20分鐘

洗濯過程中，按「洗衣」「洗清」「脫水」任一鍵，會顯示目前剩餘的行程時間，五秒後回復以殘餘時間顯示。

預約時以幾小時後，洗濯完畢表示：

指示燈閃爍 **預約** **2** 2小時後洗濯完成

當出現異常情況，指示燈將按照第26頁上，所示進行閃爍。

## 進行表示

現在正在進行之行程，指示燈會閃爍告知。

進行洗衣時燈會閃爍

小時(預約) 分 回 分

**10** **26**

洗衣時間 (10分鐘)

洗清次數 為2回

脫水時間 為6分鐘

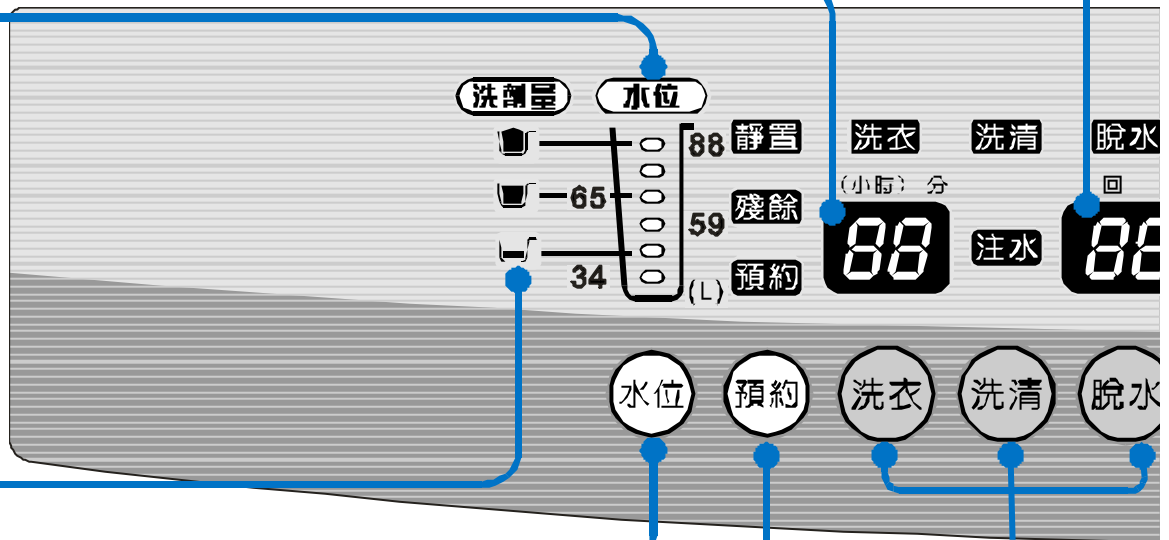

## 洗劑標準

配合水位高低，而表示之。  
以放在濃縮洗劑盒內的計量匙表示

例： 平平一匙  
其他洗劑 11

## 水位鍵

使用自選行程時，依衣物量多寡調整之。  
水位偵測為②至⑥，使用自動偵測負荷量時，第一段水位不偵測。

## 預約鍵

設定洗濯行程，預先完成時間。  
1至12小時任意設定。

## 洗衣 洗清 脫水鍵

設定「記憶」行程時可調整。  
設定自選行程使用之。

## 超音波動作顯示

超音波產生裝置，動作行程顯示。

## 電源開關

電源的「開」「關」使用。  
「關」鍵按下的1秒內「開」鍵無法動作。  
有「自動關機」功能。  
洗濯終了約5秒鐘會自動切斷電源。  
開機後沒啟動，約10分鐘後會自動關閉電源。

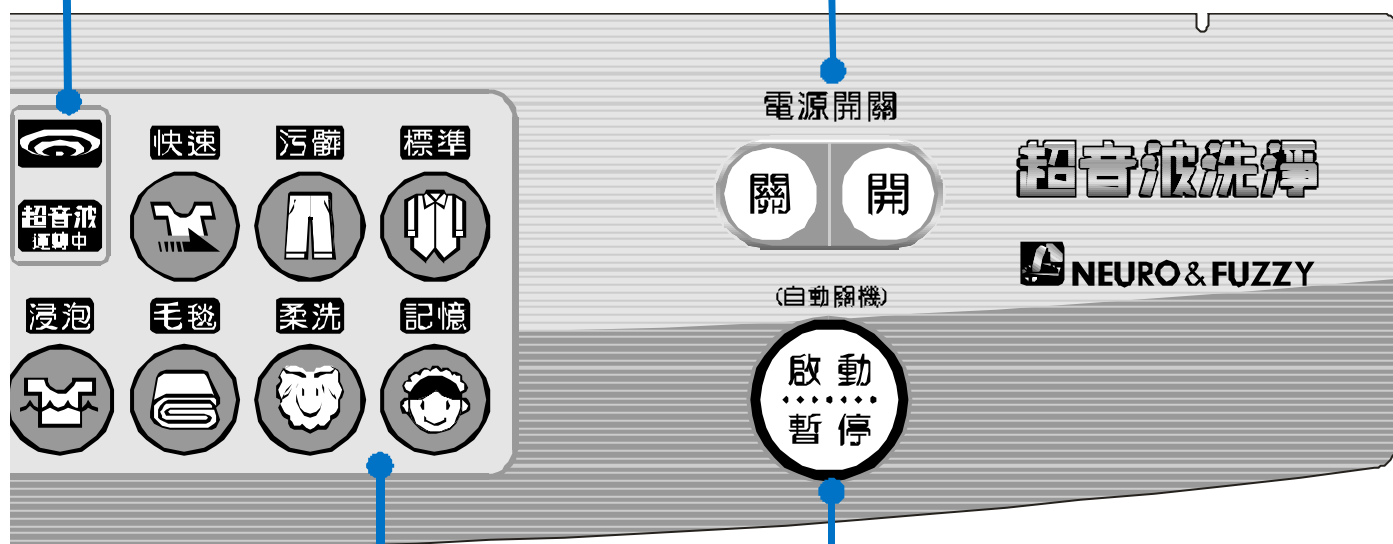

## 行程選定

依衣物狀態不同可選取適當全自動行程。  
被選定的行程燈會亮著。

## 啟動/暫停鍵





按此鍵即可啟動運轉。  
運轉中按下此鍵可使運轉暫停，再按一次即可開始進行殘餘行程運轉。  
按此鍵可取消終了響笛聲。

為使視障人士更容易使用，電源「開」「關」「啟動/暫停」鍵，表面有點字說明。



啟動後就無法變更行程。  
欲變更時，請按電源「關」後再重新按「開」。

# 洗濯量及洗劑量的關係

水位	洗劑量的標準			
	計量匙 1 匙為 4.2g 情況時	濃縮洗劑 25g 相對於 30l 時	一般合成洗劑及肥皂絲 (40g 相對於 30l 的水)	液體洗劑 (40g 相對於 30l 的水)
⑥		約 44g	約 70g	約 70ml
⑤		約 40g	約 63g	約 63ml
④		約 33g	約 52g	約 52ml
③		約 27g	約 42g	約 42ml
②		約 23g	約 37g	約 37ml
①		約 17g	約 27g	約 27ml

標準洗濯量及使用水量請參照洗衣機上蓋使用說明貼紙。  
本機自動偵測水位為無段方式，故表示水量為約略參考值。

無附贈計量匙時，洗劑用量請參照上表所述依水位放入洗劑量。

洗劑用量會因種類不同而有異，請確認洗劑外包裝說明標示。

洗濯能力會因洗濯物的厚薄、大小、種類不同而產生變化，在洗濯衣物回轉不良時，請適當的調整「水位」「洗濯量」，使洗濯物能回轉的程度。

在極少水位或無法自動偵測設定時，請以手動設定之。

計量匙會因廠牌不同而有大小的區分，其一匙容量非 4.2g 時，請依水量調整洗劑用量。

使用超濃縮洗劑時，請依包裝盒上說明放入洗劑量。

請勿放入過多洗劑，因會造成洗清不完全，有洗劑殘留之現象。

本洗衣機使用超音波洗淨，洗劑總濃度為標準值之 60%。

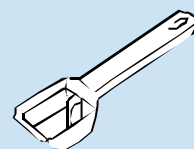

## 洗濯物的重量標準 (參考)



工作服上 下  
(混紡 約 800g)



睡衣上 下  
(木棉) 約 500g



襯衫  
(混紡 約 200g)



運動上衣  
(木棉) 約 130g



毛巾  
(木棉) 約 300g



內褲  
(木棉) 約 50g



襪子  
(混紡) 約 50g

# 標準及污穢行程的使用方法

**標準**



用於洗濯普通的洗濯物。

**污穢**



用於洗濯較髒耐久洗的外衣。  
(例如：牛仔褲)。

**準備：**

1. 把排水管放在低處。
2. 注水管與水龍頭連好打開水龍頭。  
在打開水龍頭之前，確認注水管接頭是否已鎖好，  
如果裝配不確實可能會引起漏水。
3. 電源插入電源插座。  
檢查洗衣機是否確實平穩。

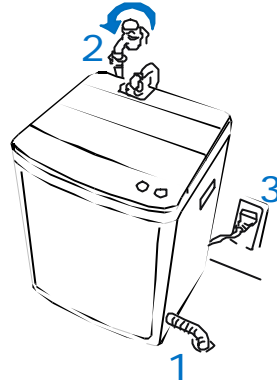

## 洗濯程序

<p><b>1</b></p> <p>電源</p> <p>關 開</p> <p>(自動關機)</p> <p>開啟電源開關</p>	<p><b>2</b></p> <p>槽內放入洗濯物</p>	<p><b>3</b></p> <p>污穢</p> <p>標準行程選擇時：不需要按下全自動行程鍵。 污穢行程選擇時：按污穢行程鍵。</p>
<p><b>4</b></p> <p>啟動 ..... 暫停</p> <p>按啟動/暫停鍵 在注水之前，洗衣機將先以迴轉盤的旋轉來檢測洗衣量的多寡。</p>	<p><b>5</b></p> <p>將洗劑放入洗衣機內 (參照第 1 1 頁)</p>	<p><b>6</b></p> <p>關閉洗衣機上蓋 在開始「排水」過程前如果洗衣機上蓋沒有關閉，則洗衣機將會停止運轉。要重新開始運轉時，請先關閉洗衣機上蓋。 在操作完成之後，響笛將會鳴聲告知，開關會在 5 秒鐘內自動切斷電源。</p>

標準及污穢行程的洗衣過程

	洗衣	洗清	脫水	所需時間
標準行程	(10 分鐘) 5 至 12 分鐘	噴淋洗清 1 回+ 洗清 1 回	(7 分鐘) 5 至 8 分鐘	(4 8 分鐘) 約 3 6 至 5 3 分鐘
污穢行程	(13 分鐘) 8 至 15 分鐘	注水洗清 2 回	(8 分鐘) 6 至 8 分鐘	(5 4 分鐘) 約 4 5 至 6 6 分鐘

在 ( ) 中的時間表示標準時間  
所需時間隨水壓而異

# 記憶行程的使用方法

記憶



用於重複您的原始洗衣程序

## 洗濯程序

按下程序鍵中的「自選」行程後，選擇個人喜好的洗衣時間、脫水時間或洗清次數等，並按下洗衣、洗清、脫水各相應的按鍵，而使洗衣機啟用，則其內容均被記憶。只有水位不被記憶。如果記憶一次，從下洗濯開始，只要選擇「自選」行程，就可反復使用被記憶的洗衣、洗清、脫水的內容。

1

電源

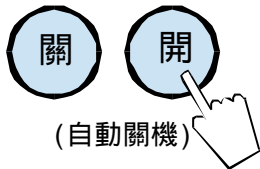

開啟電源開關。

2

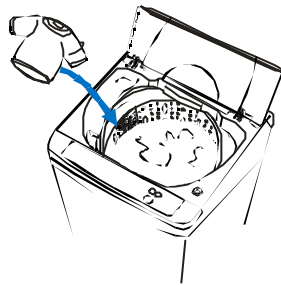

槽內放入洗濯物。

3

記憶



按下記憶行程鍵  
如果您不需要改變行程，則跳過步驟 4。

4

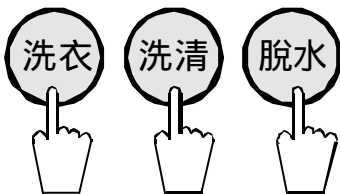

依據想要的洗衣行程，按洗衣、洗清或脫水按鍵。

5



按啟動/暫停鍵  
在注水之前，洗衣機將以迴轉盤的旋轉，來檢測洗衣量的多寡。

6

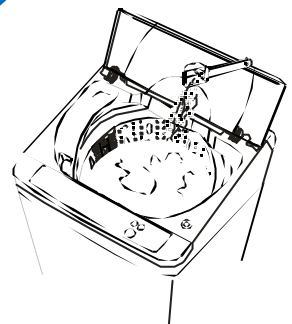

將洗劑放洗衣機內。  
(參照第 11 頁)

7

關閉洗衣機上蓋

在開始「排水」過程前如果洗衣機上蓋沒有關閉，則洗衣機將會停止運轉。要重新開始運轉時，請先關閉洗衣機上蓋。在操作完成之後，響笛將會鳴聲告知，開關會在 5 秒鐘內自動切斷電源。

## 注意

如果你想改變記憶行程，自動設定下的洗衣程序。請按本頁說明重覆第 1 至 7 步驟。

選擇記憶行程，洗衣機會依以前設定的行程洗衣，如果不想改變行程，可按啟動/暫停鍵。

即使關閉電源開關，洗衣機仍可記憶您所選擇的洗衣行程。

水位不會被記憶。

# 毛毯行程的使用方法

毛毯



用於洗濯毛毯或大件衣物。

該行程中，水位被自動設定在 ⑥ 水位。但是，洗衣機可根據毛毯大小自行改變到 ⑤ 水位。

## 洗濯程序

<p><b>1</b></p> <p>電源</p> <p>關 開</p> <p>(自動關機)</p> <p>開啟電源開關。</p>	<p><b>2</b></p> <p>毛毯</p> <p>按毛毯行程鍵。</p>	<p><b>3</b></p> <p>用大約5L溫水(使用約30 )將洗劑充分溶解後，慢慢倒入洗衣機內。</p>
<p><b>4</b></p> <p>使滾邊部朝下，放入洗衣脫水槽內。</p>	<p><b>5</b></p> <p>啟動 ..... 暫停</p> <p>按啟動/暫停鍵。</p>	<p><b>6</b></p> <p>關閉洗衣機上蓋</p> <p>在開始「排水」過程前如果洗衣機上蓋沒有關閉，則洗衣機將會停止運轉。要重新開始運轉時，請先關閉洗衣機上蓋。在操作完成之後，響笛將會鳴聲告知，開關會在5秒鐘內自動切斷電源。</p>

	洗衣	洗清	脫水	所需時間	所需時間隨水壓而異
毛毯行程	12分鐘	注水洗清2回	6分鐘	約48分鐘	

### 毛毯行程中對洗濯毛毯的限制

表示「手洗」標識的炳烯纖維或聚酯纖維所製之毛毯。重量只限5kg以下，3件單人毛毯或2件雙人毛毯。

### 毛毯行程中對洗濯棉被的限制

表示「手洗」標識且內部棉絮100%是化學纖維所製之棉被。重量只限1.8kg以下，總重量4kg以下。

### 毛毯的摺疊裝入方法

<p>1. 將毛毯長的方向對摺。</p>	<p>2. 向同方向再三摺。</p>	<p>3. 將毛毯捲起來。</p>	<p>4. 將有滾邊之側放入洗衣網袋的底部。</p>	<p>5. 將開口繩子拉緊並打結固定。</p> <p>繩子部份，請塞入毛毯與洗衣網袋之間。</p>
----------------------	--------------------	-------------------	----------------------------	---

### 洗濯終了後

解開洗衣網袋的繩子，從毛毯的中心部位拉出。置於通風良好的陰涼處，自然乾燥或者使用有烘毛毯功能的乾衣機。

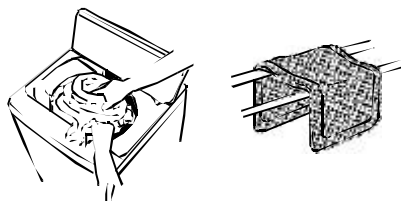

### 注意

毛毯滾邊較為污穢時，請先用手搓洗。請勿放入過多的洗劑。使用溫水(約30 )洗濯，污穢較容易脫落。在洗濯時，發現毛毯部份浮出水面時，請先按「啟動/暫停」鍵，待運轉停止時，將浮出部份壓入水中再重新啟動。

# 柔洗行程的使用方法

## 柔洗行程



用於洗濯襯衣，編織服裝和刺繡衣物。  
可以洗濯帶  符號標籤的衣物。

## 注意

請先確認衣物是否可以用水洗濯。

### 可以洗濯的衣物

羊毛、開士米或安哥拉羊毛織造的毛線衫和羊毛衫。



絲或麻織造的外衣、襯衫和襯衣。



長褲、襯衣和窗簾。



### 可能洗濯的衣物

請勿洗濯沒有指示符號或材料指示標籤的衣物。

領帶、有色運動衣、短上衣、大衣等(鑲有布或襯布之衣物，浸在水中容易變形)。

人造絲、科普羅、高濕模量黏膠纖維和混紡纖維絲襯布等(以上均是浸在水中時會縮水、褪色或布面產生變化的材料)。

天鵝絨和絨布(浸在水中時表面會起毛的衣物)。

防皺加工、浮花裝飾和樹脂處理的衣物(浸在水中時表面的形狀容易消失)。

硬經紗織造的絲綢和毛料、喬其紗和皺絲(浸在水中時會縮水或表面變形的材料)。

皮革製品、皮革裝飾品和帶羽毛或毛皮裝飾品的衣物。

非染色衣物。

## 洗劑參考

關於標準量請參照洗劑盒上所示的說明。

帶有  符號標籤的衣物：

使用洗濯  標記衣物的家庭乾洗專用中性洗劑。

如果洗劑難於溶解，則要使它充分溶解。

不帶有  符號標誌的衣物：使用中性洗劑。



## 注意

將洗劑完全溶化於溫水中(約30°C)，然後將其倒入洗衣脫水槽。

### 洗濯前的處置

當您第一次洗衣時，建議您先檢查一下是不是會褪色。

請將洗劑溶化在白毛巾上，然後將它壓在衣服不顯眼部位進行檢查。

檢查白毛巾上是否有顏色痕跡，若沾上顏色表示衣物會褪色。



### 除去污漬

建議您以同一方向來刷污髒的部位。例如：袖口、衣領、衣縫和口袋四周。

如果有污髒部位。請在內側以浴巾墊底在該部位加一些溶化的洗劑，用衣刷等輕輕地刷去污髒。

把帶鈕釦或繡花之衣物的夾裡向外翻。

把折疊好的衣物放入洗衣脫水槽內。

在衣物為毛料且有打摺時請先將打摺處固定。

在開始洗衣之前按下述方法把打摺的衣物復原到其本來的形狀。

新購買之衣物，可預先將未洗衣物做成紙型，以便洗濯後縮水可作為整燙調整用。

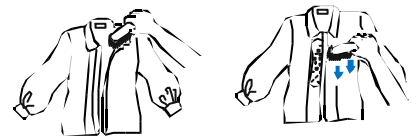

## 注意 帶乾洗標誌 (DRY) 衣物的洗濯

不要使用熱水或洗澡水(請使用水龍頭的水或低於30°C的水)因衣物可能會縮水。

不要使用漂白劑  
因漂白劑中所含的強鹼會傷及布料。

使用的洗劑用量  
即使您放入比原標準洗劑用量更多的洗劑，也不會洗的更乾淨，因為洗劑過多可能會引起洗清不徹底。



## 洗濯重量參考

水位	洗衣量
⑤ 到 ⑥	1.5kg以下
④	0.8kg以下
③	0.2kg以下

毛線衫



約400g

長褲



約400g

襯衫



約200g

### 注意

如果您要洗濯帶符號標誌的衣物，請勿設定「預約行程」。

以上幾種衣物有些不能使用熨斗進行整平。請參閱熨斗的使用說明書。

## 洗濯程序

水位被自動置於 ⑤ 位以防止衣服被損傷及縮水，③ ⑥ 可自由調整。

1

電源

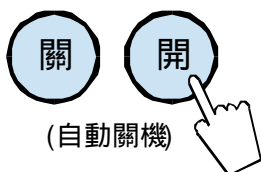

開啟電源開關。

2

柔洗



按柔洗行程鍵。

3

啟動  
暫停



按啟動/暫停鍵。

4

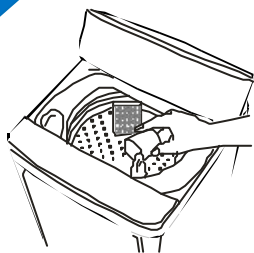

把洗劑放入洗衣機內並用手使洗劑溶化。

在洗劑未溶解之前洗衣槽不要內放入洗濯物。

5

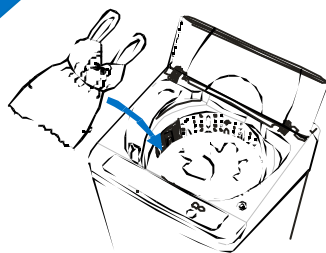

把洗濯物折疊好後放入洗衣機脫水槽內。

6

關閉洗衣機上蓋

在開始「排水」過程前如果洗衣機上蓋沒有關閉，則洗衣機將會停止運轉。要重新開始運轉時，請先關閉洗衣機上蓋。在操作完成之後，響笛將會鳴聲告知，開關會在 5 秒鐘內自動切斷電源。

## 柔洗行程的洗衣過程

	洗衣	洗清	脫水	所需時間
柔洗行程	4分鐘	注水洗清2回	1分鐘	約27分鐘

在( )中的時間表示標準時間  
所需時間隨水壓而異

## 柔洗終了時

為了防止縮水，在洗衣過程結束後，應立即從洗衣脫水槽內取出衣物，是極為重要的。

羊毛安哥拉山羊毛和開士米：  
把衣物平放在浴巾上，用紙樣將它調整到正確的形狀，然後讓其放在浴巾上在陰涼處晾乾。

棉和麻：

將衣服掛在衣架上處於陰涼處晾乾。

## 縮水

1. 在洗濯後，如圖所示用大頭針釘住衣物，將其復原到正確的尺寸及狀態。
2. 用電熨斗以充足蒸氣整平直至衣物乾透。

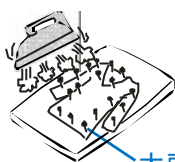

大頭針

## 熨平

毛線衫

整件衣物：在用電熨斗整平形狀的同時，向衣物噴蒸氣。  
部份整平（袖子等）：沿垂直方向拉熨衣物來調形狀。

**注意** 不要拉扯衣物進行熨平。

襯衣（用左手拉進行熨平衣物）

1. 熨平拉鏈的四周。
2. 從 A 部份開始順序地分3階段進行整燙。
3. 調整衣物熨平裙子的折邊。

長褲（用左手拉熨平衣物）

1. 壓熨拉鏈四周和腰部。
2. 壓熨長褲中央。
3. 壓熨長褲邊緣。
4. 壓熨前後線條。

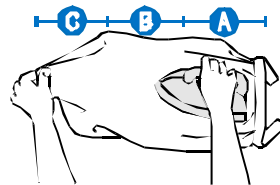

# 快速行程的使用方法

**快速**



用於輕污的衣物。

如果您要在短時間內完成洗衣，則快速行程是極其方便的洗衣行程。

## 洗濯程序

<b>1</b> <b>電源</b>  (自動關機) 開啟電源開關。	<b>2</b>  槽內放入洗衣物。	<b>3</b> <b>快速</b>  按快速行程鍵。
<b>4</b>  按啟動/暫停鍵。 在注水之前，洗衣機將先以迴轉盤的旋轉來檢測洗衣量的多寡。	<b>5</b>  將洗劑放入洗衣機內。 (參照第 1 1 頁)	<b>6</b> 關閉洗衣機上蓋 在開始「排水」過程前如果洗衣機上蓋沒有關閉，則洗衣機將會停止運轉。要重新開始運轉時，請先關閉洗衣機上蓋。 在操作完成之後，響笛將會鳴聲告知，開關會在 5 秒鐘內自動切斷電源。

	洗衣	洗清	脫水	所需時間
快速行程	(6分鐘) 5至7分鐘	噴淋洗清1回+ 注水洗清	4分鐘	(26分鐘) 約22至26分鐘

在 ( ) 中的時間表示標準時間  
所需時間隨水壓而異

# 自選行程的使用方法



設定各種洗濯行程(例:只洗濯或洗濯到洗清)。  
 自定行程可用於記憶行程(請參照第 1 3 頁記憶行程)。  
 可重覆使用想要的洗濯行程是很方便的。

## 洗濯程序

**1**

電源

關 開

(自動關機)

開啟電源開關。

**2**

槽內放入洗濯物。

**3**

根據洗濯物的種類，按全自動行程鍵來設定想要的行程。  
 請參考本頁的「每個行程的洗濯動作」部分。

**4**

洗衣 洗清 脫水

依據想要的洗衣行程按洗衣、洗清或脫水按鍵。  
 如有必要可調整水位鍵。

**5**

啟動 暫停

按啟動/暫停鍵。  
 在注水之前，洗衣機將以迴轉盤的旋轉來檢測洗衣量的多寡。

**6**

將洗劑放洗衣機內。  
 (參照第 1 1 頁)

**7**

關閉洗衣機上蓋

在開始「排水」過程前如果洗衣機上蓋沒有關閉，則洗衣機將會停止運轉。要重新開始運轉時，請先關閉洗衣機上蓋。在操作完成之後，響笛將會鳴聲告知，開關會在 5 秒鐘內自動切斷電源。

## 每個行程的洗濯動作

洗濯行程	水流	洗濯物的種類
標準	自動設定	用於洗濯普通的洗濯物
污穢	自動設定	用於較髒較耐久洗的外衣
快速	自動設定	用於輕污的衣物
記憶	自動設定	用於洗濯普通的或洗濯髒的洗濯物
柔洗	弱	用於洗濯襯衣編織服裝和刺繡衣物
毛毯	毛毯	用於毛毯或大件衣物
浸泡	浸泡	用於工作服或較污髒牛仔褲衣物

### 注意

除已經操作的行程外，可以改變所需要洗濯行程。  
 如果想要改變現有的洗濯行程，請關閉電源開關並重新開啟，然後再選擇所需的洗濯行程。

# 各洗衣洗清脫水循環的指示圖形：

## 洗衣時間

您可以在 1 至 18 分鐘的範圍內，以每 1 分鐘來選擇洗衣時間。

對於乾洗和快速行程不能設定浸泡功能。

## 洗清方式

您可以選擇 7 種洗清方式。

除標準或快速行程不能設定噴淋洗清。

## 脫水時間

您可以在 1 至 9 分鐘的範圍內，以每 1 分鐘來選擇脫水時間。

使用於乾洗行程，只能脫水 1 分鐘或 2 分鐘。

9 (分鐘)	普通的洗濯物
10 18 (分鐘)	污髒的洗濯物
浸泡+洗衣	較污髒的洗濯物 (如油污等)
燈 滅	不洗濯
1 5 (分鐘)	輕污的洗濯物
6 8 (分鐘)	普通的洗濯物

各項行程	標準	快速	記憶 毛毯	污髒 刷洗
洗清一回	洗清一回		洗清一回	
注水一回	注水洗清一回		注水洗清一回	
洗清二回	噴淋洗清一回 + 洗清一回		洗清二回	
注水二回	噴淋洗清一回 + 注水洗清一回		注水洗清二回	
洗清三回	洗清三回		洗清三回	
注水三回	注水洗清三回		注水洗清三回	
燈 滅	不洗 清			

7 9 分 鐘	厚的衣物
燈 滅	不脫水
1 分 鐘	容易起皺的棉布
2 3 分 鐘	合成纖維
4 6 分 鐘	普通的洗濯物

## 注意

如果噴淋洗清不充分，則會自動供少量的水增加一次省水洗清。

# 浸泡行程的使用方法

浸泡



用於洗濯較為污穢且厚重衣物。  
(例如:工作外套、牛仔褲。)

## 洗濯程序

1

電源

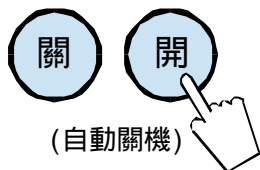

開啟電源開關。

2

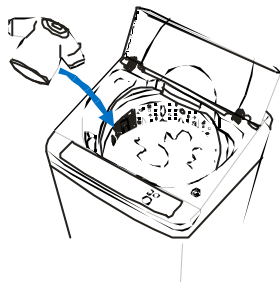

槽內放入洗濯物。

3



按浸泡行程鍵。

4



按啟動/暫停鍵

在注水之前，洗衣機將先以迴轉盤的旋轉來檢測洗衣量的多寡，用以決定水位高低。

5

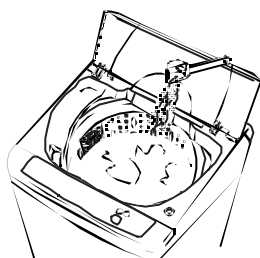

將洗劑放洗衣機內。  
(參照第 1 1 頁)

6

關閉洗衣機上蓋  
在開始「排水」過程前如果洗衣機上蓋沒有關閉，則洗衣機將會停止運轉。要重新開始運轉時，請先關閉洗衣機上蓋。在操作完成之後，響笛將會鳴聲告知，開關會在 5 秒鐘內自動切斷電源。

	浸泡洗衣 (靜置)	標準洗衣	洗清	脫水	所需時間
浸泡行程	1 小時	(10 分鐘) 5 至 12 分鐘	注水洗清 2 回	(6 分鐘) 5 至 8 分鐘	約 1 小時 36 分鐘 至 1 小時 51 分鐘

### 注意

1. 整個浸泡洗衣行程時間約需 2 小時。
2. 容易褪色或變色之衣物請勿使用浸泡行程。
3. 浸泡洗衣(靜置)運轉中每 5 分鐘，會運轉一小段時間，使洗劑再活化，然後再進入靜置狀態，如此循環 1 小時。
4. 經由浸泡洗衣方式，可使活性洗劑之洗淨力，發揮最大功能，使污物脫落。

領口、袖口等特別髒的地方，請先塗上洗劑去污效果較好，污漬比較容易脫落。



# 各種洗濯的方法

## 預約洗濯時

(預約時間是洗濯終了的時間)

1. 按電源開關於「開」
2. 打開水龍頭，放入洗濯物
3. 按「預約」鍵，設定洗濯預定終了時間
4. 選取希望的行程按啟動 / 暫停鍵
5. 洗劑放入「洗劑 軟化劑容器盒」關閉上蓋  
約 1 分鐘後，除「預約」指示外，其餘全部燈滅。

### 注意

「快速」及「柔洗」行程無法使用預約行程。

## 預約鍵的使用方法 按「預約」鍵時

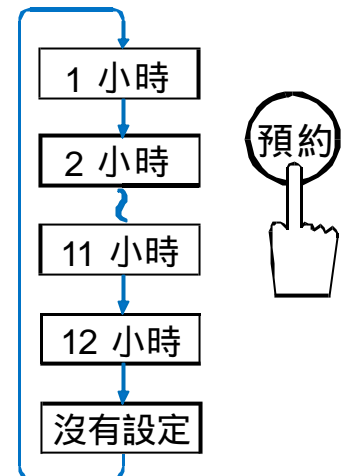

## 預約洗濯的洗劑投入

### 濃縮粉末洗劑

1. 將「洗劑 軟化劑容器盒」拉出。
2. 洗劑放置在容器盒的中央部位。  
(一般洗劑時，請將其弄平。)
3. 將「洗劑 軟化劑容器盒」推入。

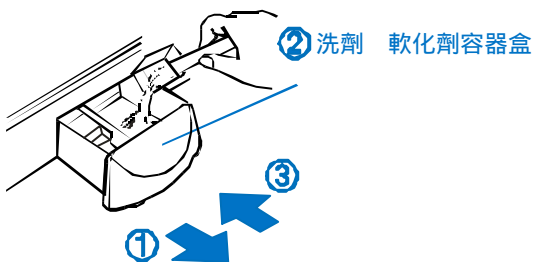

### 液體合成洗劑

因液體洗劑可能有殘留於水槽內底部，不易溶解，故請用 2 倍的水將其稀釋後，再慢慢的由「液體洗劑 漂白劑注入口」倒入。

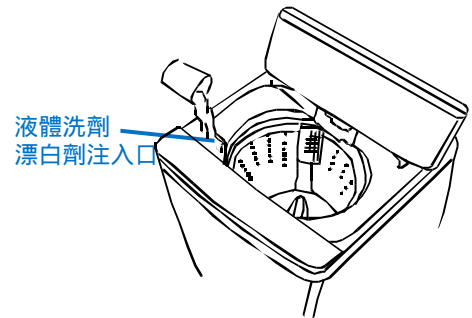

**預約的確認** 在預約中，按「預約」鍵時，預約行程的指示燈會亮起告知。

**預約的取消 變更** 取消時，請按電源開關切斷電源。變更時，取消後再預約即可。



肥皂絲比較不容易溶化，使用前請先用溫水溶化後再倒入洗衣脫水槽內。

「洗劑 軟化劑容器盒」如果濕濕的，洗劑會附著在上面，請先用乾布將表面擦乾。

「洗劑 軟化劑容器盒」如果拉出時，請勿進行運轉，如此洗劑無法自動投入。

洗濯終了時間會因給水量的不同而產生誤差。

電源插頭拔出或停電時，預約運轉會被取消。

## 使用肥皂絲

請詳閱肥皂絲的標籤說明，正確的使用。

### 直接用洗衣機溶解時

1. 按電源開關於「開」。水位設定於「極少」水位。
2. 按「啟動/暫停」鍵，開始給水。
3. 迴轉盤開始回轉後，將肥皂絲逐次少量加入，運轉約 2 分鐘後。
4. 放入洗濯物，按電源開關於「開」選取希望的行程。
5. 設定適當之水位，按「啟動/暫停」鍵，關閉上蓋。



肥皂絲比合成洗劑更容易殘留在洗濯物，是使衣物變黃變臭的主要原因。請充分的洗清。在水溫較低時，如使用過量的話，肥皂絲是無法完全的溶解，會殘留於脫水槽或內部水管管路。

### 肥皂絲不易溶解時

1. 準備容器（如水桶），倒入約 30 的溫水 5 公升。
2. 邊攪拌邊放少許的肥皂絲。
3. 攪拌至肥皂絲已無顆粒狀，完全溶解後，再慢慢的倒入洗衣脫水槽內。

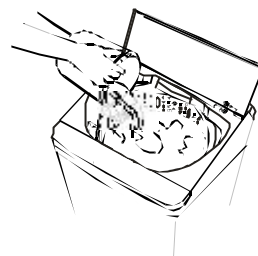

## 使用軟化劑時

請詳閱軟化劑的標籤說明，正確的使用。

洗濯前事先的投入「洗劑 軟化劑容器盒」內，在最後一次洗清時，會自動流入洗衣脫水槽內。

### 軟化劑的投入方法

1. 將「洗劑 軟化劑容器盒」拉出。
2. 將軟化劑小心的倒入軟化劑投入口內。  
(濃縮的軟化劑，請以 3 倍的水稀釋)

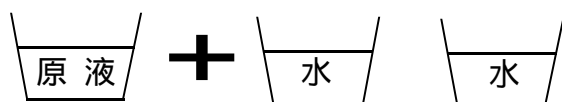

3. 將「洗劑 軟化劑容器盒」推入。

軟化劑投入口

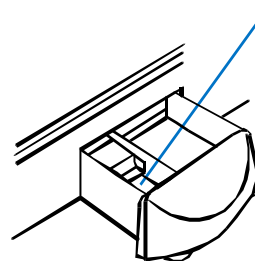

軟化劑請勿長時間的放置於盒子內。(因會凝固)

注水洗清時會減低軟化劑的效果，請使用節約洗清，效果較佳。

軟化劑投入請勿超過軟化劑投入口表示之滿量之位置以上，以免軟化劑立即流出。軟化劑投入口處，請勿倒入洗劑。



### 軟化劑注入量的標準

水位		6	5	4	3	2	1
軟化劑	濃縮	19ml	17ml	14ml	12ml	10ml	7ml
	一般	59ml	53ml	44ml	36ml	31ml	23ml

濃縮：30l 的水相對於 6.6ml 使用時

一般：30l 的水相對於 20ml 使用時

# 特殊洗衣方式

## 使用漂白劑時

### 液體漂白劑

用 2 倍的水將漂白劑稀釋，在洗衣的給水中從「液體洗劑 漂白劑注入口」小心的倒入。

### 粉末漂白劑

與洗劑一同放入洗衣脫水槽內。



請詳閱漂白劑標示說明，正確的使用。

有色衣物，請勿使用漂白劑。

漂白劑請勿直接加在衣物上。



## 使用熱水時

- 1.關閉水龍頭，按電源開關於「開」。
- 2.放入洗濯物，選取希望的行程，按「啟動/暫停」鍵。
- 3.洗劑放入洗衣脫水槽內。
- 4.倒入熱水（45℃以下）（請小心倒入洗衣脫水槽內）  
倒入熱水至「極少」水位時，迴轉盤回轉偵測布質  
此時，請停止倒入熱水。  
迴轉盤停止回轉後，再繼續倒入熱水至設定水位迴轉盤再度回轉為止。
- 5.關閉上蓋，打開水龍頭。（洗清時是使用水龍頭的水。）



請注意衣物標示，可否以熱水洗濯。

洗劑請直接放入洗衣脫水槽內（衣物的周邊）。因洗劑放在「洗劑 軟化劑容器盒」內時，在洗清時，洗劑會投入槽內。



## 洗濯液二度的利用

- 1.放入第 1 回的洗濯物及洗劑、選取自選行程中的「洗衣」進行運轉。
- 2.洗衣終了後取出第 1 回的洗濯物。
- 3.放入第 2 回的洗濯物，選取適當的「水位」「洗衣」「洗清」「脫水」進行運轉。
- 4.運轉終了後，取出第 2 回的洗濯物。
- 5.放入第 1 回的洗濯物，用自選行程中的「洗清」「脫水」進行運轉。



第 1 回的洗濯時，請選輕微污穢的衣物洗濯。

第 2 回的洗濯時，依其是否必要，請斟酌追加洗劑。

放入第 2 回的洗濯物時，衣物如果浮出，請將其輕輕壓入水中。



# 有以下情況時

## 有結冰之虞時

### 為防止結冰，請將水排乾淨

- 1.關閉水龍頭，取下水龍頭側之注水管，將注水管內的水排乾淨。  
請勿猛然拔出注水管，以免水四濺。  
注水管的安裝與取下方法 **8**
- 2.按電源開關於「開」、關閉上蓋、按「啟動/暫停」鍵，即可將注水管內的殘餘水完全排出。
- 3.約1分鐘後，按電源開關，切斷電源。
- 4.再按電源開關於「開」，設定「脫水」1分、按「啟動/暫停」鍵，脫水終了後電源自動切斷。

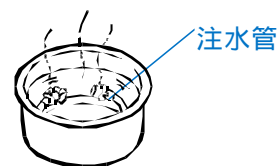

### 萬一已經結冰時

- 1.取下注水管，用熱水浸泡。(50℃以下)
- 2.用約2L的熱水(50℃以下)倒入洗衣脫水槽內，放置約10分鐘。
- 3.接上注水管，打開水龍頭，確認下列各項。  
迴轉盤是否可轉動。  
開動洗衣機，是否能給水及排水。

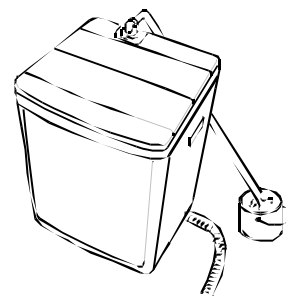

### 殘餘水排水程式，運轉終了9分鐘後，自動的排出殘餘水的程式。

持續按「脫水」鍵4秒以上時，響笛會發出「嗶」一聲，表示設定完成。  
再持續按「脫水」鍵4秒以上時，響笛會發出「嗶」一聲，表示已取消設定。

拔出插頭或停電時，殘餘水排水程式會被取消。

殘餘水排水程式設定時，在電源開關的自動“關”機能由5秒變為10分鐘。



## 取消終了響笛時

### 取消終了響笛時

按電源開關於「開」，再持續按「啟動/暫停」鍵約4秒以上，發出「嗶」一聲時即取消之。



### 恢復終了響笛

按電源開關於「開」，再持續按「啟動/暫停」鍵約4秒以上，發出「嗶」一聲時即恢復之。



「啟動/暫停」鍵之設定，為按暫停狀態4秒以上。

取消終了響笛的設定，會因電源插頭拔出或停電時，失去功能，恢復終了響笛的狀態。

# 維護的方法

請做定期的維護

## 棉絮濾網的清除

1. 手抓棉絮濾網框架，  
往上拉即可取出。



2. 將濾網反穿，置於  
水中清洗乾淨。



3. 手抓棉絮濾網框，框  
之下部對準溝槽壓入  
即可。

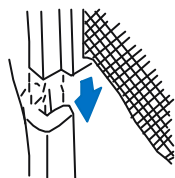

棉絮濾網為消耗品。  
破損時可向服務站或經銷店購買。

## 注水管接頭的清洗

取下注水管後，再取出供水器上之濾網，用牙刷  
清除積存在供水器濾網上的污垢。

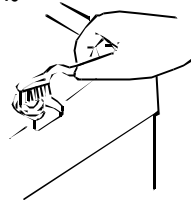

### 取下注水管的方法

因為用力猛然拔下注水管時，水會濺出，請依  
下述步驟行之。

1. 關閉水龍頭。
2. 電源開關按至「開」的位置，再按下洗程選擇  
(任何行程皆可)後再按啟動鍵。
3. 約5秒後，將電源開關按至「關」之位置。  
鬆開注水管固定螺母，取下注水管。

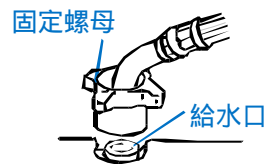

## 機體的維護

以柔軟的乾布擦掉水和污漬



請勿以水直接沖洗外箱，以防漏電或生銹  
的發生。

請勿使用去污粉、揮發油、松香油等擦拭，  
以免傷到烤漆及塑膠部品。

使用化學抹布時，請依照說明標示使用。

## 洗劑 軟化劑容器盒的維護

將「洗劑 軟化劑容器盒」向外拉出，稍微向上  
即可取出，用水清洗，維護完畢後，稍向下傾斜  
裝配，再往前推即可裝入。

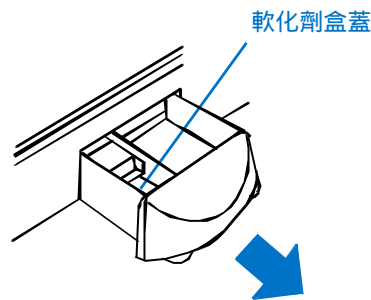

軟化劑盒必須裝回。無此蓋無法  
使用軟化劑。

# 檢查一下是不是故障？

在請求修理之前：修理是危險的，請勿自行動手。

錯誤顯示一覽表：水量顯示部燈閃爍及響笛鳴聲告知。

請按「啟動／暫停」鍵，檢查下述各項。

重新再開始運轉時，請再一度的按「啟動／暫停」鍵。

症 狀	水量表示部 螢光管顯示	檢 查 事 項
完全不能運轉		電源插頭是否插好。 是否按下電源開關於「開」。 是否按下「啟動／暫停」鍵。 是否停電。 家裡電源保險絲，電源開關是否有問題。 是否在預約進行中。
給水異常	E1	水龍頭是否打開。 注水管供水器接頭的網是否阻塞。 是否結冰。 是否停水。
排水異常	E2 排水	排水管是否放下。 排水管是否損壞。 排水管的位置是否太高。 排水管是否堵塞。
脫水異常	E3 衣物偏載	衣物是否偏向一邊。 洗衣機是否傾斜或不穩固。
	E4 上蓋	上蓋是否開著。
其他的異常	E8 E6 EC	請儘快連絡原購買電器行或本公司服務站。

若檢查上述各項仍舊有異常時，請將插頭拔出後再插入，再重新確認其動作。

因從外部的雜音或雜訊會干擾電子零件。

若還有異常時，請先拔下電源插頭，並儘快連絡原購買電器行或本公司服務站。

# 以下情形並非故障

症 狀

原 因

運轉中或切斷電源時  
操作部感覺是溫溫的

這是電子回路中電子部品放熱作用。

在洗衣中開始注水

因為偵測器檢知水位，水位低下時，會自動補給水。還有洗滌物的回轉狀態不良或臨時追加洗滌物時，會自動補給水。

在脫水的途中，變為  
洗清

這是脫水中發生不平衡，再注水攪拌，使衣物平衡修正後，再進行脫水。

在脫水的途中，開閉上蓋  
時運轉停止或開始注水

在脫水中如果上蓋有短時間（1 2 秒）開閉上蓋動作時，會開始給水，這是衣物偏一邊時，自動修正程式動作。不給水時，關閉上蓋一會兒，就會自動脫水。

在注水洗清時排水管沒  
有水流出

縱然在注水洗清，因水壓較低，也有無法達到溢水口的水位。

在運轉中，停止運轉

是否是錯誤顯示，請參照 [26](#) 說明。  
在運轉中停電時，設定之行程消失，恢復供電時，也是在停止狀態，欲再運轉時，請按電源開關，重新設定行程。

脫水終了後，有殘留水  
的聲音

脫水時為了控制振動用的平衡液的聲音。

# 規格表

洗衣機種類	全自動洗衣機	標準水量	(最高)88l ~ (最低)34l
外形尺寸	寬640X深675X高1030mm	標準使用水量	205l
控制方式	電子式控制	洗衣方式	渦流式(自動反轉)
額定電源/頻率	交流110V / 60Hz	脫水方式	離心式脫水
最大容量	11kg	使用自來水水壓	19.6kpa~784.5kpa

本機種可更改洗衣水流強弱，更改方法請洽各地服務站。

## 緊急處理方法

- \* 萬一產品發生異常時，請先將電源開關關閉，再將電源插頭拔掉。
- \* 假如內部機件發生故障時，請通知本公司各地服務站，本公司將提供熱忱的售後服務。

## 搬運方法

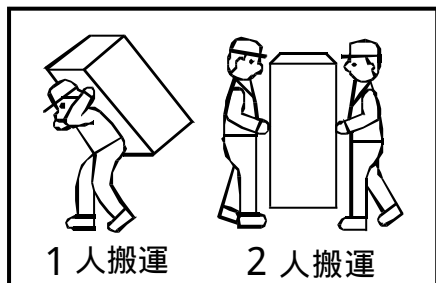

1. 搬運時絕對不可以抓捆包帶
2. 搬運時請勿拖拉或推動
3. 搬運時不得橫放或顛倒搬運



此符號中的數字是表示說明所在的頁數。



介紹最有效的洗衣方法。



預先了解而不會誤以為故障或是故障的注意事項。



當您在洗衣時，希望能注意的事項。

# 超音波洗衣機洗劑使用要點



## 注意

本洗衣機，具有“超音波”功能可使洗劑迅速完全溶解，並深入纖維裡層，徹底清除油脂、污垢。它與一般洗衣機相比，可以節省洗劑用量約40%，所以洗衣時不要過量。請務必參照面板洗劑指示用量投入洗劑。

使用超音波洗衣機，請用濃縮洗劑。洗劑使用過量，對衣物洗淨程度並無提昇效果，且洗清效果不佳，所以，請參照洗劑指示用量投入切記勿過量。

# 備註欄

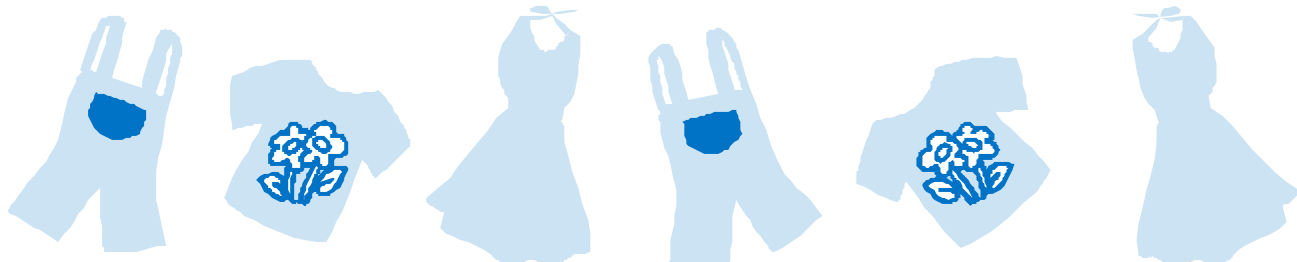

# 台灣三洋電機股份有限公司

台北市松江路266號10樓 TEL:(02)25210251

中華民國 製造

00165015231001-1168UF