



三洋DECT數位式 來電顯示無線電話機

型號 CLT201 使用說明書



手機與主機之註冊方法，請參閱本說明書P25頁/P26頁

使用本產品前，請務必詳讀本說明書，
以避免不當使用造成的故障和危險。







目錄

※配件清單.....	4
※安全指示.....	5
※功能鍵圖解.....	6
※安裝程序.....	7
※基本功能.....	8
更改手機名稱.....	8
鈴聲類型及音量選擇.....	9
手機受話音量控制.....	10
螢幕亮度設定.....	10
手機鍵盤鎖.....	11
手機按鍵聲音選擇.....	11
預置撥號.....	12
最後1組號碼重撥.....	12
最後10個撥號記憶.....	12
撥出電話.....	13
免持撥號.....	13
接聽來電.....	13
靜音功能.....	13
話中插撥.....	13
主機傳呼手機.....	14
低電量提示訊號及顯示.....	14
記憶保留.....	14
超出通訊範圍.....	14
緊急電話.....	15
音頻撥號.....	16

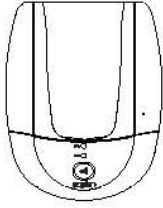
目錄

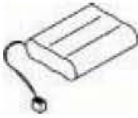
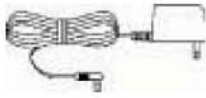
※電話簿操作	17
電話簿.....	17
輸入記憶.....	17
更改電話簿資料.....	18
取消電話簿資料.....	19
查閱電話簿.....	19
※來電顯示操作	20
來電記憶查閱.....	21
來電記憶撥號.....	21
取消來電記憶.....	21
※其他功能	22
更改主機密碼.....	22
附加號碼撥號.....	23
限制電話號碼.....	24
※額外功能	25
手機註冊到主機.....	26
取消手機與主機註冊.....	27
主機選擇.....	28
手機接聽來電順序選擇.....	29
內線對講.....	30
電話轉接.....	31
三方通話.....	32
※電池事項	33
※保養	33
※注意事項	34
※產品規格	35
※安全上的注意事項與緊急處理方法	35

配件清單

<p>1. 主機1台</p> 	<p>2. 手機1台</p> 	
<p>3. 鎳氫電池1顆</p> 	<p>4. 電源變壓器1顆</p> 	
<p>5. 電話線1條</p> 	<p>6. 保證書1張</p> 	<p>7. 說明書1本</p> 

安全指示

1. 使用這產品前，請閱讀本說明書。
2. 請留意在這產品說明書上的指示。
3. 將電話安裝在安全的地方，避免他人容易接觸電話線。
4. 請勿將AC變壓器的電線安裝於帶有金屬的牆壁。
5. 請使用適當的電壓。
6. 請勿在潮濕的地方或雙手濕潤時使用電話。保持電話乾燥。如果電話沾有水份或任何液體，請即拔下電源插頭及向維修中心聯絡。
7. 為避免火災及觸電，電話機須注意防雨、防潮。
8. 在清潔電話機前，需拔下電話線及電源插頭。切勿使用液化氣體清潔劑或沙粉清潔機身，使用微濕布清潔電話便可。
9. 在雷暴期間，避免使用或安裝電話，以防觸電。
10. 如電話機有損壞或需要修理，請勿自行打開電話機進行維修，以免觸電危險。如需要維修，請與維修中心聯絡。
11. 切勿使用任何金屬物體接駁到主機的充電端子，以免導致火災。
12. 請勿使用非本產品提供的充電器充電。
13. 使用適當的可充電電池。請勿使用非認可的普通電池（例如：不可充電電池），以免導致電池損毀。
14. 將損毀的電池適當處理。
15. 電源未切斷時，請勿觸摸未絕緣的電話線和終端。
16. 牆邊電源插頭不要超出負荷，以免觸電。
17. 醫療器材會受手機干擾。

功能鍵圖解

圖一

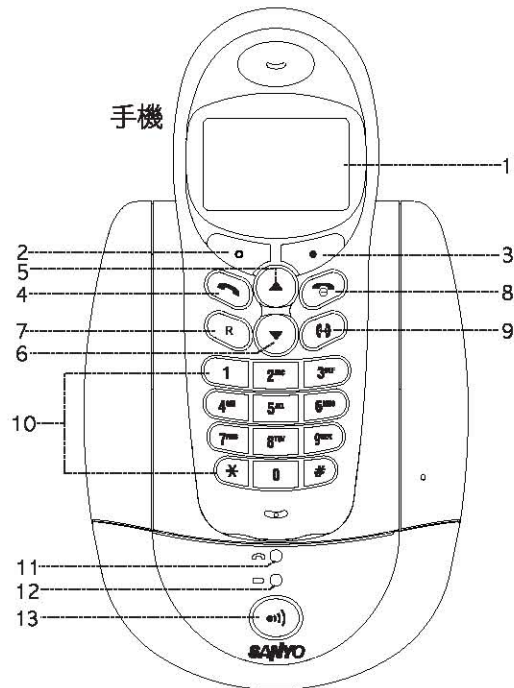



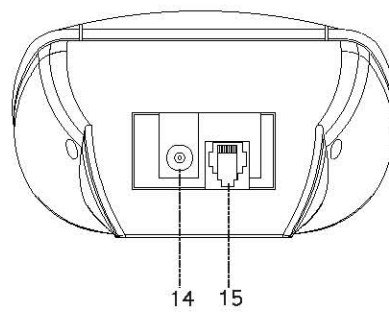

主機



1. 螢幕
2. 鍵
3. 鍵
4. 通話鍵
5. 鍵
6. 鍵
7. 回撥鍵
8. 掛機鍵
9. 轉接鍵
10. 數字按鈕
11. 使用顯示燈
12. 電源顯示燈
13. 傳呼鍵
14. AC變壓器插座
15. 局線插座

安裝程序

1. 將電話接線從主機連接到電話插座上(參照圖二B)。
2. 將AC變壓器的圓形小插頭插到主機上，然後將變壓器接上電源(參照圖二A)。電源顯示燈  亮著。
3. 把電池的插頭接到所屬的插座後，再將電池安放到電池箱內(參照圖三，請注意電池插頭的極性與方向)。然後將電池蓋套回。請勿使用非認可電池。
4. 約五秒，手機會發出響聲以確認。使用電話前，將手機放到主機充電約十小時，螢幕的電池符號  會滾動。
注意：
主機會先快速充電幾小時，然後轉到慢速充電。當快速充電，手機會發熱，這是正常，沒有危險。當充電接近完畢，手機會慢慢降溫。
5. 出廠時，手機與主機已互相註冊確認。而螢幕的天線符號  應是亮著。如天線符號  是閃動，請重新註冊(參考說明書 P25,P26頁)

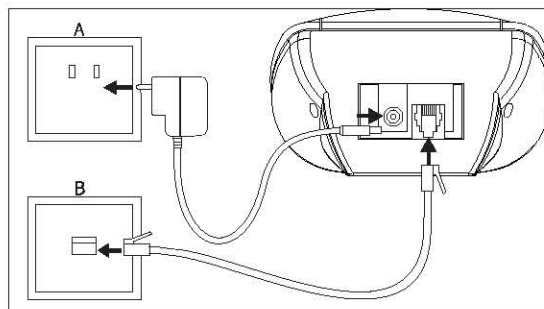

圖二

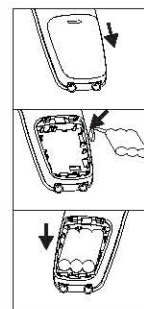

圖三

注意：

1. 本電話在1.89GHz頻率操作。
2. 將主機盡量放置在房間中央及較高的位置，以達到最佳的接收效果。
3. 請勿安裝主機於浴室。
4. 無線電話通訊範圍會因應環境而改變。

基本功能

更改手機名稱

出廠時，螢幕顯示 [MOBILE n]，
"MOBILE"為手機名稱，
"n"為註冊手機之編號(1~6)。

1. 按  鍵。
按  鍵以選擇 [HANDSET NAME]。
2. 按  鍵以確認，螢幕將顯示 [NAME:MOBILE_]。
3. 按  鍵將游標左移。依照以下圖表以輸入英文字母。





表1：

按鍵	①	②	③	④	⑤	⑥	⑦	⑧	⑨
字母/符號	空格, -, /	A,B,C	D,E,F	G,H,I	J,K,L	M,N,O	P,Q,R,S	T,U,V	W,X,Y,Z



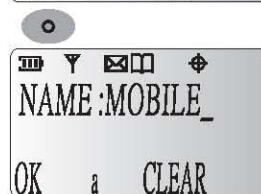
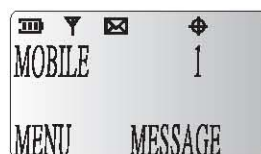









注意：

1. 按 ① 鍵一次以輸入空格，按 ① 鍵兩次以輸入 "-"，按 ① 鍵三次以輸入 "/"。
2. 依照以上圖表以輸入新手機名稱（最多10個字母）。
3. 如沒有按任何鍵鈕兩秒，游標將自動移到下一個位置。
4. 按  鍵以更正。
5. 當輸入了手機名稱，按  鍵以確認。
6. "# "鍵為大寫/小寫之轉換。

基本功能

鈴聲類型及音量選擇

出廠設定：MEL1，最大聲



1. 按  鍵。
按 / 鍵以選擇 [RINGER TONE]。
2. 按  鍵，螢幕顯示 [TONE 1]。
手機會發出TONE 1的響聲。
按 / 鍵以選擇鈴聲類型，共有三種可選擇：TONE 1, TONE 2及TONE 3
按  鍵以確認。
3. 當TONE 1 類型已選定，按 / 鍵以選擇 [RINGER VOLUME]
按  鍵以確認，螢幕會顯示 [HIGH]。
按 / 鍵以選擇鈴聲音量：
大(HIGH)，小(LOW)或關閉(OFF)。
按  鍵以確認。

如選擇關閉鈴聲，螢幕將顯示鈴聲關閉符號 。



基本功能

手機受話音量控制

1. 按  鍵以接通局線。
2. 按  鍵以調整受話音量
(共有 4 段式選擇)。
3. 按  鍵以確認。



螢幕亮度設定

出廠設定：CONTRAST 2

1. 按  鍵
按  鍵以選擇 [CONTRAST]
2. 按  鍵確認螢幕顯示
[CONTRAST 1/2/3]。
按  鍵以選擇螢幕的亮度。
3. 按  鍵以確認。

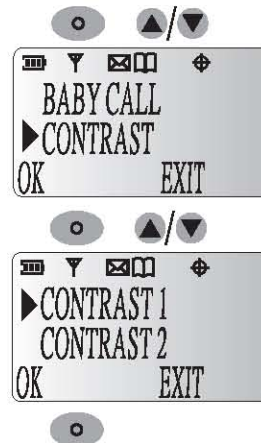



基本功能

手機鍵盤鎖

1. 按  鍵。
按  鍵以選擇 [LOCK
KEYPAD]。



2. 按  鍵，螢幕將顯示鍵盤鎖符號  。

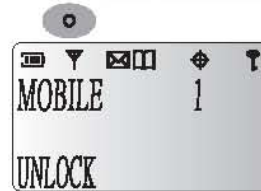



注意：

按  鍵一次，然後按螢幕提示按  鍵即可解開鎖。

手機按鍵聲音選擇

出廠設定：BEEP ON
選擇取消手機按鍵聲音。

1. 按  鍵。
按  鍵以選擇 [KEY BEEP]。



2. 按  鍵，螢幕顯示 [BEEP ON]。







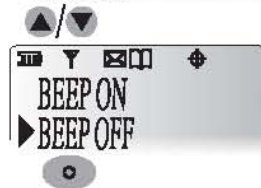

按  鍵以選擇 BEEP ON 或 BEEP
OFF

按  鍵以確認。





基本功能

預置撥號

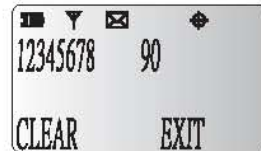

1. 按電話號碼（最多20個數字）。按  鍵以更正。
2. 按  鍵以撥出電話。螢幕將顯示取線符號 ，主機使用顯示燈  會亮著。
通話計時器亦開始計時。
3. 按  鍵以掛線或將手機放回主機以掛線。螢幕的取線符號  及主機使用顯示燈  會關閉。



最後 1 組號碼重撥

1. 按  鍵聽到撥號音。
2. 按  鍵可以將最後一個號碼撥出。

最後 10 個撥號記憶

1. 按  鍵以查閱最後 10 個撥號記憶。如撥出的號碼與電話簿的記錄是相同，螢幕會顯示姓名。記憶位置將顯示於螢幕左下角（01/10）。
2. 按  鍵以撥出該號碼。
3. 如欲取消該號碼，按  鍵。

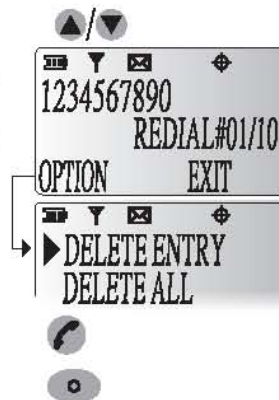



基本功能

撥出電話

如電話號碼超過20個數字，先按  鍵以取線，然後按電話號碼。

免持撥號



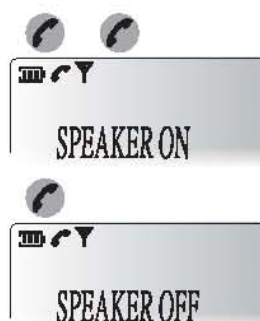

1. 按  鍵兩次進入免持狀態，手機螢幕會顯示[SPEAKER ON]。然後你可以不用拿著手機就能通話或者打電話。
2. 按  鍵一次退出免持模式，手機螢幕會顯示[SPEAKER OFF]。



接聽來電



按手機任何鍵鈕可接聽來電。

靜音功能

在通話的時候，如果你不想對方聽到你的聲音，按  鍵，手機螢幕會出現  符號；再按一次  鍵，恢復通話，手機螢幕上的  符號會消失。







話中插撥

倘若用戶已申請了「話中插撥」服務，如在通話中聽到訊號顯示有第二個電話打入時，可按  鍵一下便可接聽第二個電話而仍然保留原先第一個電話；再按  鍵亦可保留第二個電話而恢復與第一個通話者的對話。

基本功能

主機傳呼手機

1. 按主機  鍵，使用顯示燈  會閃動。手機鈴聲響起，可以從鈴聲確定手機的位置，手機螢幕會顯示 [BASE]。
2. 按主機  鍵以停止傳呼手機。或按手機  鍵以暫停鈴聲。

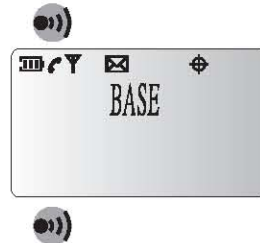

低電量提示訊號及顯示

螢幕的電池符號  會顯示電量。

高電量



低電量



在通話時，如低電量，手機每隔兩秒會發出提示訊號。放回手機到主機充電，電池符號  會滾動。

記憶保留

當電池完全耗盡或更換電池時，手機會保留在記憶系統內的電話號碼（包括最後10個撥號記憶，電話簿及來電記憶）。

超出通訊範圍

當手機超出通訊範圍，螢幕會顯示 [OUT OF RANGE]，天線符號  會閃動。

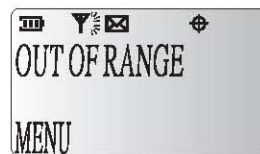









基本功能

緊急電話

如設定這功能，按任何鍵鈕可撥出預設的緊急電話。

出廠設定：沒有設定這功能

(A) 設定緊急電話

1. 按  鍵。
按  鍵以選擇[BABY CALL]。
2. 按  鍵，螢幕顯示[BABY CALL OFF]
按  鍵以選擇[CALL NUMBER]
3. 按  鍵，螢幕顯示
[NUMBER: _ _]，輸入
緊急電話號碼(最多 2 0 個數字)。
按  鍵以確認。
注意：
要先輸入緊急電話號碼，才可以
啟動緊急電話功能。
4. 重複以上步驟 1 及 2 以選擇
[BABY CALL ON]。
按  鍵以確認，螢幕長期顯示
[<BABY CALL>]。
當啟動了緊急電話功能，在待機
時按任何鍵鈕(除了  鍵外)可撥
出預設的緊急電話。

注意：
緊急電話號碼不能與限制電話 1 及 2 相同。(請參考24頁)



基本功能

(B) 取消緊急電話

1. 按  鍵。
按  鍵以選擇 [BABY CALL]。
2. 按  鍵，螢幕顯示 [BABY CALL ON]
按  鍵以選擇 [BABY CALL OFF]
3. 按  鍵以確認，螢幕顯示 [<BABY CALL>] 亦會取消。



音頻撥號









本電話機只供音頻撥號。

電話簿操作

電話簿

電話簿備有80個記憶，每個記憶可儲存姓名（最多10個字母）及號碼（最多20個數字）。

輸入記憶

1. 待機時按  鍵，然後按  鍵以選擇 [PHONE BOOK]。
2. 按  鍵以確認，螢幕顯示 [SEARCH]。按  鍵以選擇 [ADD ENTRY]。
3. 按  鍵，螢幕顯示 [NAME: _] 根據表 1 輸入姓名(最多10個字母)
4. 按  鍵，螢幕顯示 [NUMBER: _ _] 輸入電話號碼（最多20個數字），按  鍵以確認。螢幕將轉回上述第二項以備輸入其他姓名及號碼。
5. 按  鍵確認。
6. 按  鍵可轉回待機狀態。

注意：

記憶將按英文字母順序排列，如某記憶只輸入電話號碼(沒有姓名)，該記憶將排列在姓名記憶之後。





電話簿操作

更改電話簿資料

1. 待機時按  鍵，按  鍵以選擇 [PHONE BOOK]。



2. 按  鍵，螢幕顯示 [SEARCH]。
按  鍵以確認。



按  鍵選擇要編輯的人名資料。
按  鍵以確認。



3. 按  鍵以選擇 [EDIT]。
按  鍵以確認。



開始修改姓名及電話號碼。

4. 按  鍵以刪除原來的名字。



5. 根據第八頁表 1 以輸入新姓名，
按  鍵以確認。

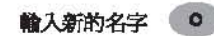

6. 按  鍵以刪除舊號碼，然後輸入新號碼。按  鍵以確認，螢幕顯示 [SAVED] 儲存資料。



7. 按  鍵以轉回待機狀態。



電話簿操作

取消電話簿資料

1. 待機時按  鍵，按  鍵以選擇 [PHONE BOOK]。
2. 按  鍵，螢幕顯示 [SEARCH]。
按  鍵以確認。
3. 再按  鍵，選擇 [DELETE ENTRY]
4. 按  鍵以取消該記憶。

查閱電話簿

1. 待機時按  鍵。
按  鍵以選擇 [PHONE BOOK]。
2. 按  鍵，螢幕顯示 [SEARCH]。
3. 按  鍵，然後按  鍵以查閱電話簿。

註：如電話簿沒有記憶，手機將會發出聲響提示。當查閱到適當姓名/號碼，按  鍵以撥出電話號碼。



來電顯示操作

本電話機備有來電顯示功能，可顯示姓名／來電號碼，日期／時間。需要向中華電信申請來電顯示服務以使用此功能。

來電記憶

本電話備有30個來電記憶。每個記憶可儲存來電姓名（最多10個字母），號碼（最多20個數字）及日期/時間。

來電顯示

當有來電，螢幕會按不同情況有以下顯示：

表 2:

情況	顯示	來電記憶
沒有來電訊號	沒有顯示	沒有記錄
錯誤訊號/國際電話	沒有顯示	沒有記錄
來電訊號	來電號碼或姓名(如該號碼已預先儲存於電話簿) 日期 / 時間	儲入記憶
來電保密 (來電者使用來電保密功能)	PRIVATE 日期 / 時間	儲入記憶
不能識別來電	UNKNOWN	儲入記憶
重複來電	來電號碼或姓名(如該號碼已預先儲存於電話簿) 日期 / 時間	取代舊記憶

注意：

1. 如有幾個來電保密，來電記憶只儲存最後一個來電保密。
2. 如有重複來電，舊記錄將被取代，重複來電不會增加來電記憶的數目。

來電顯示操作



來電記憶查閱

1. 在待機時，按  鍵，手機螢幕將顯示[NEW XX TOTAL XX]。
NEW代表未有查閱過的來電記憶數目
TOTAL代表來電記憶的總數目。

2. 按  鍵以查閱來電記憶。

3. 按  鍵以停止查閱。

注意：

1. 如閣下有來電未接，訊號符號  會閃動。
2. 如閣下已查閱所有來電記憶，訊號符號  會亮著。
3. 如果是重複來電，螢幕顯示 [1234567>>]，按  鍵會顯示[<<XX REPEAT]，XX代表重複來電數目。

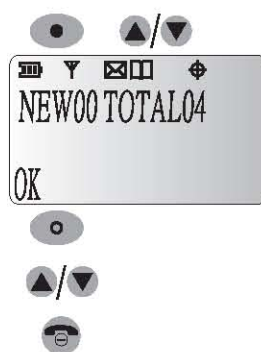

來電記憶撥號

按上述方法查閱到適當的來電號碼時，按  鍵以撥出該號碼。

取消來電記憶





1. 當查閱到某來電姓名/號碼時，按  鍵，螢幕顯示[DELETE ?]。
2. 按  鍵以刪除記錄。
3. 按  鍵以轉回待機狀態。

其他功能

更改主機密碼

主機備有4個數字密碼，以防止其他手機盜用閣下的電話。

出廠設定：0000

1. 按  鍵。
按  鍵以選擇 [SYSTEM]。
2. 按  鍵，螢幕顯示 [CHANGE PIN]。
3. 按  鍵，螢幕顯示 [BS PIN ----]。
4. 按舊密碼。如密碼正確，螢幕顯示 [NEW ----]。
按新的4位數字密碼，螢幕顯示 [CONFIRM ----]。
再按剛輸入的同一個密碼以確認。
按  鍵。













其他功能

附加號碼撥號

出廠設定：沒有附加號碼

選用這功能，可在撥出任何電話時(包括記憶系統內的電話)，在前頭自動附加預設的號碼(不多於 8 個數字)。

1. 按  鍵。
按  鍵以選擇 [SYSTEM]。
按  鍵。
按  鍵以選擇 [PREFIX CODE]。
2. 按  鍵，螢幕顯示 [PREFIX OFF?]。
按  鍵以選擇 [NUMBER?]。
3. 按  鍵，螢幕顯示 [NUM:_____]。
按附加號碼。
按  鍵以確認。
4. 依照以上步驟 1 及 2 以選擇 [PREFIX ON?]。
按  鍵以選定附加號碼撥號功能。
5. 要取消這功能，依照步驟 1 及 2 以選擇 [PREFIX OFF?]。
按  鍵以取消這功能。

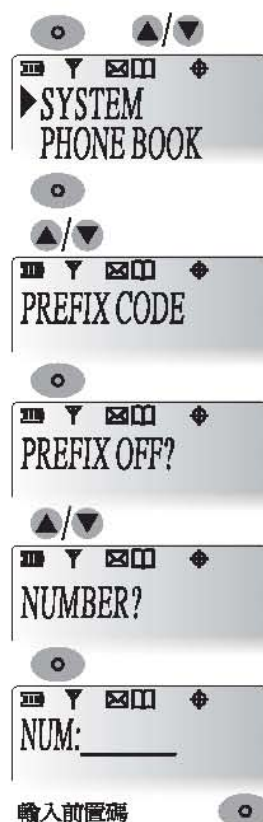











其他功能

限制電話號碼

出廠設定：沒有限制

本電話機備有兩個限制電話號碼

(Barring Number1及2)，以防止某些電話被撥出。該兩個限制電話號碼可以由1個數字至最多4個數字。如撥出的電話號碼與限制電話號碼相同，該號碼則不能撥出。

1. 按  鍵。
按  鍵以選擇 [SYSTEM]。
按  鍵。
按  鍵以選擇 [CALL BARRING]。
2. 按  鍵，螢幕顯示 [BS PIN ----]。
按主機密碼。如果正確，螢幕顯示 [BARRING OFF?]。
3. 按  鍵以選 [BAR NUMBER1?]。
4. 按  鍵，螢幕顯示 [NUMO ____]。
輸入1至4個數字限制電話號碼。
按  鍵以確認。
注意：依照以上步驟以輸入第二個限制電話號碼。
5. 依照以上步驟1至3以選擇 [BARRING ON?]。
按  鍵以選定這功能。
6. 要取消這功能，依照步驟1至3以選擇 [BARRING OFF]。
按  鍵以取消這功能。



輸入主機密碼

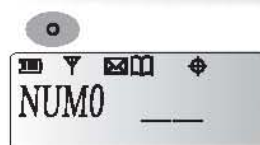

輸入限制的號碼

額外功能

本電話機是GAP制式， 提供額外功能如下：







- 每個主機可配 6 個手機使用。
- 每個手機可登記 4 個主機。
- 如使用多個手機，可進行手機內線對講／電話轉接／三方通話。

注意：

如閣下需要將其他牌子的手機／主機與本電話機互相註冊使用，需要確定其他牌子的手機／主機也是GAP制式。

手機註冊到主機

出廠時，本手機已經與主機互相註冊確認。但可再次註冊確認。每個主機可配 6 個手機。

1. 主機與手機在待機備用狀態，按著主機  鍵 6 秒，主機使用顯示燈  會閃動。
閣下有 2 分鐘進行註冊確認。
2. 按手機  鍵。
按  /  鍵以選擇 [REGISTER]。
3. 按  鍵，螢幕顯示 [BASE:1234]
如手機未曾與主機註冊，螢幕的數字會閃動。
如數字是固定，代表手機已經與主機註冊確認過。

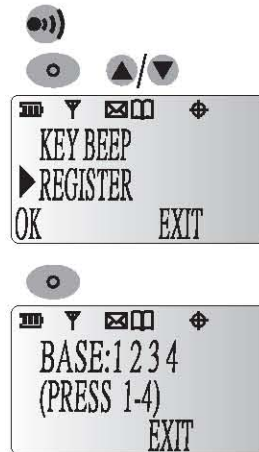

額外功能

4. 按 ① 鍵以選擇主機 1 號，螢幕顯示[BASE PIN ----]。
注意：
如主機 1 號已經被註冊，新的註冊會取代舊的註冊資料。

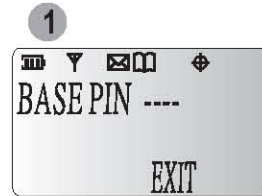

5. 按主機密碼（4個數字，出廠設定為0000），螢幕顯示[WAITING...]
注意：
主機密碼需要保密，以防止其他手機在未經許可下註冊到您的主機，而盜用電話。

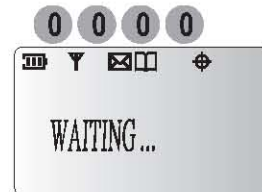

6. 手機正尋找主機進行註冊確認，螢幕將顯示[HS 123456]
或
當主機已經與其他手機互相註冊確認(如註冊了手機 1 號及 3 號)，螢幕顯示：

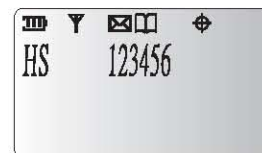





7. 按餘下數字以選定手機號碼。



額外功能

取消手機與主機註冊

1. 在待機備用狀態時，按  鍵。
2. 按  鍵以選擇 [SYSTEM]。
3. 按  鍵，然後按  鍵以選擇 [DE-REGISTER]。
4. 按  鍵，螢幕顯示 [BS PIN ----]。
5. 按主機密碼(4個數字，出廠設定為0000)。如密碼正確，螢幕顯示所有手機號碼，如主機與手機 1 及 2 號註冊過，螢幕顯示 [HS: 1 2 ____]。
6. 按手機號碼以取消與主機註冊，該手機螢幕顯示 [UNREGISTER]。

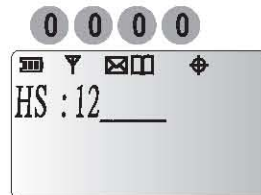
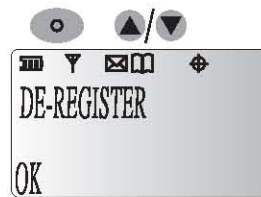
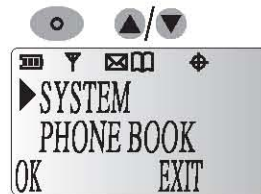

輸入手機號碼。







額外功能

主機選擇

出廠設定：自動搜尋主機

每個手機可登記註冊 4 個主機。
當手機與多過 1 個主機註冊，閣下可設定手機與某個主機登記連線，或可選用自動搜尋主機功能，手機會自動搜尋距離最近的主機作登記連線。

1. 按  鍵。
按  鍵以選擇 [SELECT BASE]。
2. 按  鍵，螢幕顯示 [AUTO 1 2 3 4]
如手機與兩個主機註冊過，螢幕顯示 [AUTO 1 2 _]。如果是自動搜尋主機功能，AUTO 會固定，而 '1 2' 會閃動。
3. 按主機號碼以選定某主機或按  鍵以選用自動搜尋主機功能。選擇的項目會固定，而其他項目會閃動。按  鍵以確認。

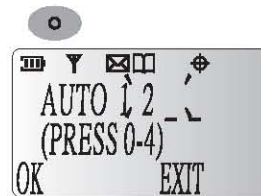
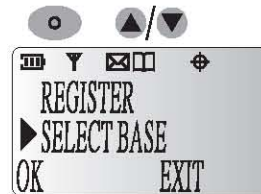







額外功能

手機接聽來電順序選擇

出廠設定：不分順序

當主機註冊超過 1 支手機，閣下可設定某支手機先接來電。

1. 按  鍵。
按  鍵以選擇 [SYSTEM]。
按  鍵。
按  鍵以選擇 [RING SEQ]。
2. 按  鍵，螢幕顯示 [HANDSET: *]
"*" 代表不分順序。
按手機號碼 (1-6) 以先接聽來電，如按 1 號，當有來電，手機 1 號會先響起。
3. 按  鍵以確認。









注意：

- 如果所選的手機未曾與主機註冊過，手機會發出響聲以提示。
- 當選定某手機先接來電，如該手機響了 2 次而沒有人接聽來電，其他手機會響起。

額外功能

內線對講

當主機註冊了兩支或以上的手機，手機可以在主機通訊範圍內對講。

1. 按其中一個手機的  鍵(如手機 1 號)，螢幕顯示取線符號  及 [CALL WHAT?]。
2. 按對講的手機號碼(如手機 2)。
手機 1 號螢幕顯示 [CALL 2]，
而手機 2 號螢幕顯示 [CALL FROM 1] 及取線符號 。
3. 手機 2 號會響起。
按手機 2 號  鍵以接聽來電，而
取線符號  亮著。
按其中一部手機  鍵以終止通話。





輸入手機號碼 2





額外功能

電話轉接

當手機 1 號在通話，在主機通訊範圍內可轉接至其他手機(如手機 2 號)。

1. 當手機 1 號在通話，按手機 1 號的  鍵以轉接電話。然後按 '2' 以轉接到手機 2 號。再按手機 1 號的  鍵。



2. 手機 2 號會響起，螢幕顯示 [CALL FROM 1]。
當手機 2 號螢幕轉為空白，按手機 2 號的  鍵以接聽來電。
如手機 2 號在30秒內沒有人接聽來電，該電話將轉回手機 1 號，而手機 1 號會響起。
按手機 1 號的  鍵以接聽該電話。



額外功能

三方通話

當手機 1 號在通話，在主機通訊範圍內可連接另外 1 個手機（如手機 2 號）以進行三方通話。

1. 手機 1 號在通話，按手機 1 號  鍵，螢幕顯示 [CALL WHAT?]。
按 '2' 以連接手機 2 號。
2. 手機 2 號會響起，螢幕顯示 [CALL FROM 1]。
按手機 2 號的  鍵。
3. 按手機 1 號的 '#' 鍵則可進行電話會議。
按其中一個手機的  鍵以終止電話會議。



電池事項

1. 使用適當的可充電電池，請勿使用非認可的普通電池(如不可充電電池)，以免導致電池損毀。可選用3.6伏特550毫安鎳氫電池(可充電)。
2. 請勿使用非本產品提供的充電器充電。
3. 如果通訊範圍減少或電池充電超過十小時後而不能維持正常通話時間，電池可能已經損毀。閣下可自行更換電池或聯絡代理商以檢查電話或更換電池。
4. 手機連續通話時間可達6小時。
5. 手機待機時間可達72小時。

保養

1. 請使用微濕布清潔電話。切勿以洗潔精或任何化學溶劑清潔電話。
2. 避免將主機或手機放在多塵、潮濕、高溫、震動或有強烈陽光照射的地方。

注意事項

1. 不能接通電信局局線
 - 查看AC變壓器及主機的電話接線是否安裝妥當。
 - 電池可能完全耗盡，請把電池充電約十個小時。
 - 將手機移近主機。
2. 手機發出「嗶」聲
 - 「嗶」聲可能代表手機超越通訊範圍，將手機移近主機便可。
 - 「嗶」聲可能是電池低電量的提示，將電池充電便可。
 - 不要將主機放近其他電器（例如：電視及電腦等）以免受到干擾。
 - 將主機改放其他位置，以提高接收能力。
3. 其他故障

若有其他問題，可將手機放回主機。如果問題仍未解決，請切斷電源及把電池由手機取出。跟著重新安裝一次。
假如問題仍然存在，請聯絡代理商以檢查電話。切勿自行修理。

注意：
電話設計及規格可能會更改，恕不另行通知。

產品規格

DECT (Digital European Cordless Telephone)
with GAP (General Access Profile)

頻道數	8 頻道
調變方式	GFSK
操作頻率	1880 ~ 1895 Mhz
語音編碼方式	ADPCM(32kbps)
資料傳輸速率	1152Kbps
待機時間	待機約72小時,通話約6小時
電池	3.6V,550mAh NI-MH(鎳氫電池)
操作溫度	0 度 ~ +55 度
發射功率	10mW , Max.250mW
通訊距離	空曠地300公尺 室內約50公尺
電源	主機AC/DC 110V/9V 300mA

〈請務必遵守〉
安全上的注意事項與緊急處理方法

為了防止使用人及其他人的危害，誤使用時可能會造成嚴重傷害及死亡等重大結果。
■ 忽略說明內容而發生誤用所產生危害及損害的程度，以下列的表示來區分說明。

	警告	此標誌的意思指“可能會造成嚴重傷害及死亡等重大結果”。
	注意	此標誌的意思指“可能會造成危險及傷害，或使物品受到損壞”。

■ 務必遵守的內容種類，以下列各圖來表示區分、說明。(下圖為表示的一例)
請遵守下列內容，並以下列圖表示區分及說明。

警告或提醒注意	一般的禁止	禁止水淋	禁止分解修理	禁止接觸
必需進行	拔除電源插頭	禁止潮濕手觸摸	注意手指	禁止加熱

警告

○ 有下列異常發生時，請立即拔出電源插頭停止使用！

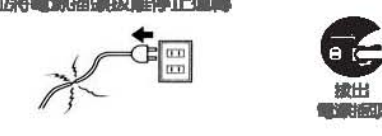
<p>冒煙、異常發熱、異常的臭味時(聞到焦味) ，請勿使用，並將電源插頭拔離。</p>  <p>如繼續再使用，會發生短路、絕緣不良之發熱、火災或觸電等事件。 請洽經銷商或販賣店。</p>	<p>內部有異物侵入時，請勿使用，並將電源插頭拔離停止運轉。</p>  <p>如繼續再使用，會發生短路、絕緣不良之發熱、火災或觸電等事件。 請洽經銷商或販賣店。</p>
<p>外殼破損時，請勿使用，並將電源插頭拔離停止運轉。</p>  <p>如繼續再使用，會發生短路、絕緣不良之發熱、火災或觸電等事件。 請洽經銷商或販賣店。(請絕對不要自行修理)</p>	<p>電源線損壞(絕緣露出等)時，請勿使用，並將電源插頭拔離停止運轉。</p>  <p>如繼續再使用，會發生短路、絕緣不良之發熱、火災或觸電等事件。 請洽經銷商或販賣店。</p>

⚠ 警告

請勿用潮濕的手拔取電源插頭或操作開關



易造成觸電。水會導電，潮濕的手會引起觸電。
務必用乾燥的手來拔取插頭。

請勿分解及改造。此外，非修理人員絕不可分解及修理



分解及改造可能會發生火災、短路、故障或觸電等事件。
修理或內部檢查請洽經銷商或販賣店。

本機內部請勿掉入金屬物品或易燃物



如繼續再使用，會發生短路、絕緣不良之發熱、火災或觸電等事件。
尤其是兒童，請特別注意。
請洽經銷商或販賣店。

插座及配線器具的規格超負荷時勿使用，交流110V以外請勿使用



超過規格太多的配線，會發生發熱、火災或觸電等事件。
接線前，請務必再一次確認電源、電壓是否符合。

請勿使用破損的電源線或插頭



如繼續再使用，會發生短路、絕緣不良之發熱、火災或觸電等事件。
例如：過份的彎曲、扭轉、摺夾、拉伸、加工、接近熱器具、銳角物品或重物下面等。電源線及插頭破損時，請洽經銷商或販賣店。

電源插頭附着灰塵等



如繼續再使用，會發生短路、絕緣不良之發熱、火災或觸電等事件。
灰塵附着時，請拔出電源插頭，用乾布擦拭。
請洽經銷商或販賣店。

電源插頭請確實插入插座內



電源插頭不完全插入插座內，請勿使用。不完全插入插座內時，會發生發熱、火災或觸電等事件。
請務必將電源插頭確實插入插座內。

本機上請勿放置花瓶、有裝水的容器及小金屬亦不要用水沖洗



水或金屬品進入內部時，會因短路而發熱，會引起火災、觸電、故障及絕緣不良等事故。如果本機進水時，請勿使用，並請與經銷商或販賣店聯絡。

請勿放置在搖晃、傾斜等非平穩的場所



因為地震或外力影響，易使製品本體掉落，而造成受傷之危機，並使製品故障或損壞。

警告

打雷時，請勿觸摸天線及電源接頭



禁止接觸



打雷時，可能因感電擊之衝擊，導致死亡事件。
到打雷停止之期間，請遠離本機器。

緊急處理注意事項

- 當本機有動作異常現象時，請速關閉電源開關，並拔掉電源插頭停止使用！
- 請通知本公司服務單位處理，切勿自行打開上蓋以免發生危險。

注意

請勿拉電源線拔離插座

此為導致電源線破損的原因，破損的電源線易發生短路或絕緣不良而導致之發熱、火災及觸電等事件。
請務必握持電源插頭部位來拔離插座。



禁止

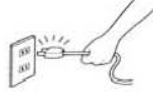

電源插頭插在插座上時請勿移動本機

此為導致電源線破損的原因，破損的電源線易發生短路或絕緣不良而導致之發熱、火災及觸電等事件。
移動本機時，請將接續線等拔下。



禁止



電源線之設置請勿過度擠壓或彎曲

電源線破損時，請勿繼續使用，否則易導致短路、發熱、故障、火災及觸電等事件。
本機四周，請預留10cm之空間，以利通風。



禁止



本機上部請勿放置重物

不平衡、傾倒、落下等易使本機受傷，甚至因重壓而發生變形導致零件破損而短路、絕緣不良及火災
尤其是兒童，請特別注意，而造成受傷之危險，並使製品故障或損壞。



禁止



除特別指定外，請勿以手觸摸及機器內部
以手來觸及時，可能會導致手部受傷。
尤其是兒童，請特別注意。
並在製品故障或損壞。



注意手指



天線的安裝工事必須具備技術及經驗
天線傾倒時，可能會有感電的危險，請特別注意。
請遠離輸配電線之場所設置。
並聯絡經銷商、原廠店或專業人員。
(請絕對不要自行修理)



注意



警告

<p>請勿放置於過多油煙、水氣、灰塵及高濕震動之場所 內部有水、灰塵等進入或激烈之震動，易發生內部零件破壞、短路及絕緣不良而導致發熱、觸電及火災等事故。</p>  <p style="text-align: center;">禁止</p>	<p>本機的通風孔，請勿阻塞 通風不良時，內部熱氣無法散去，易使內部零件因高溫而損壞，易引起故障及火災。下列之使用方法絕對禁止。 請勿置於通風不良之狹窄場所 請勿置於有桌布覆蓋的桌子、地毯、棉被等物品之上。</p>  <p style="text-align: center;">禁止</p>	<p>為了安全，長期不使用時，請將電源插頭拔離插座 拔開內部的電源插頭時，有觸電之虞。過電狀態放置恐有因絕緣劣化、觸電等所引起的火災。</p>  <p style="text-align: center;">禁止</p>
<p>請依極性表示(+、-)正確置入電池 極性錯誤，可能導致發熱、漏液及破裂。</p>  <p style="text-align: center;">注意</p>	<p>電池的端子部(+、-)請勿以金屬物(領帶夾、髮夾等)接觸 極性錯誤，可能導致發熱、漏液及破裂。</p>  <p style="text-align: center;">禁止</p>	<p>請勿將電池分解，加工(焊接等)、加壓、加熱或投擲至火堆中 極性錯誤，可能導致發熱、漏液及破裂。</p>  <p style="text-align: center;">禁止加熱</p>
<p>請勿使用多頭電源線插座 請勿使用延長線插座或其他電器共用電源線，會有過熱而引起火災的危險。</p>  <p style="text-align: center;">禁止</p>	<p>移動產品時務必將電源線和連接線拔下 產品移動時，勿使本機受到撞擊。 產品移動時，電源線未拔下，易使電源線受損及造成火災和觸電危險。</p>  <p style="text-align: center;">注意</p>	<p>請勿以液體或揮發性物質噴到外觀表面 會造成觸電及火災意外事件。 易使製品外觀變質或損壞，並使製品故障。</p>  <p style="text-align: center;">禁止</p>

 <p>注意 電擊危險，請注意。</p> <p>為了防止觸電，請勿取下外殼。本機內沒有用戶可以維修調整的零件，請委託專業人員進行修工作。</p>	 <p>※閃電標誌是表示“請勿擅自拆解本機內部零件以免遭電擊之危險”。</p>	<p>電池液體漏出之處置</p> <ul style="list-style-type: none"> ● 當一電池液體漏出，沾污到手或衣服時，請以清水洗淨。 ● 眼睛如沾滿電池液體時，可能引起失明，請速以大量清水沖洗，並立即就醫。
 <p>※驚嘆號標誌是表示“請詳細閱讀操作說明及注意事項”，以免發生任何問題。</p>		

緊急處理方法：

★萬一本產品發生異常時，請先將電源開關關掉。

★假如內部零件發生故障時，請聯絡本公司維修服務站，本公司將提供熱忱的服務。

本產品限台灣區域使用〈For use in Taiwan only〉

台灣三洋電機股份有限公司

地址：台北市松江路266號10樓

進口商：台灣哈理股份有限公司

地址：台北縣深坑鄉北深路3段141巷3號

總經銷：中華大雄股份有限公司

地址：台北縣深坑鄉北深路3段141巷5號

維修服務電話：(02)-2664-3888

產地：中國(CHINA) 製造年份：2006年

B95