



# 使用入门

诺基亚 N82

## 按键与组件 ( 正面 )



型号：诺基亚 N82-1。

以下称为诺基亚 N82。

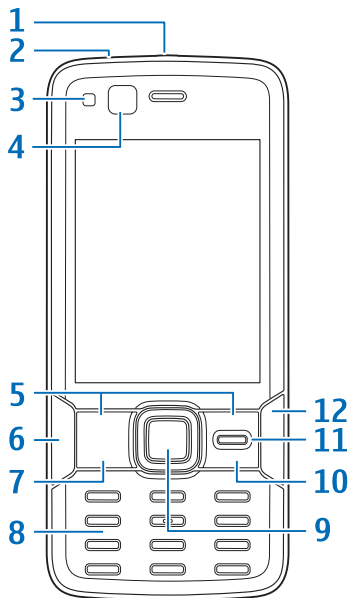
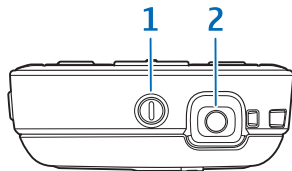
- 1 电源键
  - 2 诺基亚 AV 插孔 (3.5 毫米)，用于连接兼容话务式耳机、单听式耳机和电视输出数据线
  - 3 光线感应器
  - 4 辅助照相 / 摄像机，分辨率较低
  - 5 选择键
-  **提示：**要锁定或解锁键盘，请按左选择键，然后按 \*。
- 6 通话键
  - 7 功能表键 
  - 8 数字键盘
  - 9 滚动键
  - 10 清除键 C
  - 11 多媒体键
  - 12 结束键



## 按键与组件 (背面和侧面)

- 1 立体声扬声器, 具有 3D 音响效果
- 2 照相机启动开关 (即镜头盖)
- 3 缩放 / 音量键
- 4 氙气闪光灯
- 5 主照相 / 摄像机, 可拍摄高分辨率 (高达五百万像素) 图像或录制视频
- 6 查看键 
- 7 两步式拍摄键 , 可自动调焦、拍摄静态图像以及录制视频
- 8 Micro USB 插孔, 可连接兼容 PC
- 9 存储卡插槽, 可插入兼容的 microSD 卡
- 10 充电器插孔
- 11 麦克风

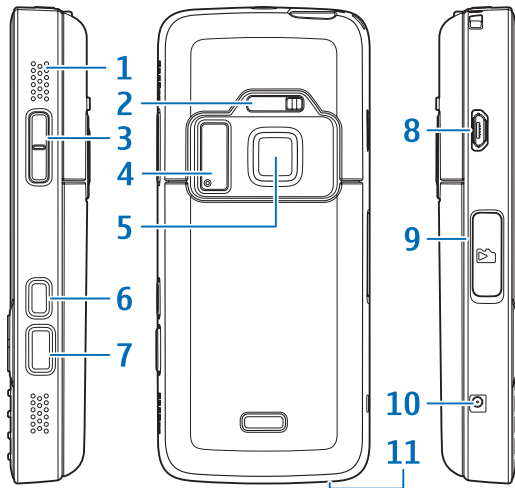

## 安装 SIM 卡和电池

请将所有 SIM 卡放在儿童接触不到的地方。

取出电池前，请务必关闭设备并断开与充电器的连接。

- 1 使设备背面朝上，按住后盖释放按钮，滑动后盖，然后将其向上提起。

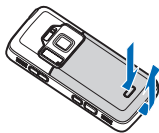

- 2 要松开 SIM 卡卡夹，请向右滑动卡夹，然后将其向上提起。

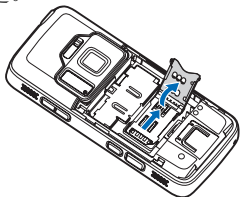

- 3 将 SIM 卡插入 SIM 卡夹中。确保 SIM 卡的切角朝向卡夹的切角，且 SIM 卡的金色触点朝下。

向左滑动卡夹，将卡夹重新滑回插槽以锁定到位。

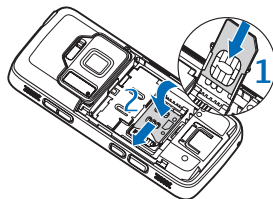

- 4 装入电池。

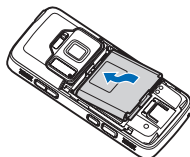

- 5 装回后盖，使卡锁朝向相应的插槽并将后盖滑动到位。

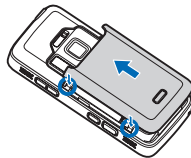

## 开机

- 1 按住电源键。
- 2 如果设备请求输入 PIN 码或锁码，请输入所需密码，然后按左选择键。锁码的原厂设定为 12345。

您的设备装有内置天线。

 **注意：** 和使用任何其他无线电发射设备一样，在使用天线时，如非必要，请勿接触天线。例如，在通话中请勿接触蜂窝天线。接触发送或接收天线会影响无线电通信的质量，可能导致设备在高出所需能量级别的状态下工作，且可能缩短电池的寿命。

- 1 蜂窝天线
- 2 蓝牙技术天线
- 3 GPS 接收器

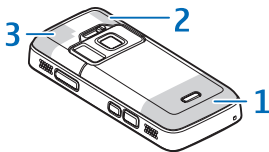

## 为电池充电

- 1 将兼容充电器插入到墙壁电源插座上。
- 2 连接电源线和设备。如果电池电量已完全耗尽，则可能需要等待一段时间才能看到充电指示符号开始滚动。
- 3 当电池完全充电后，充电指示符号会停止滚动。此时，请先断开充电器与设备的连接，然后从交流电源插座上拔出充电器。

 **提示：** 当不使用充电器时，请从交流电源插座上拔出充电器。与交流电源插座连接的充电器即使未与设备连接也会消耗电能。

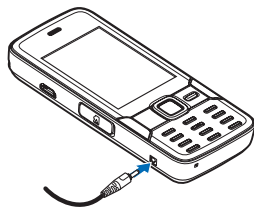

## 存储卡

仅可使用经诺基亚认可，适用于此设备的兼容 microSD 卡。诺基亚采用经认可的存储卡行业标准，但部分品牌可能不与本设备完全兼容。使用不兼容的存储卡不仅可能损坏存储卡和设备，还可能破坏卡内储存的数据。

请将所有存储卡放在小孩接触不到的地方。



## 插入存储卡

设备中可能已插入了存储卡。如果设备中未插入存储卡，请执行以下操作：

- 1 将指尖放在位于存储卡插槽小门下方的凹处，然后将小门拉出。向左拉小门使铰链露出，然后将小门旋至一侧。

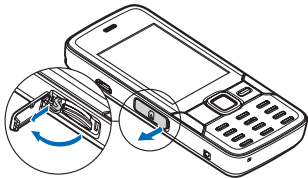

- 2 将兼容的存储卡插入插槽。确保存储卡的金色触点向上且朝向插槽。

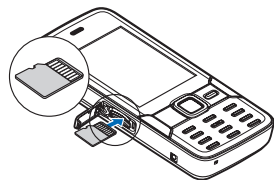

- 3 推入存储卡。当存储卡锁定到位时，您会听到喀哒声。
- 4 推回铰链，然后合上小门。确保将小门正确合上。

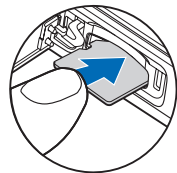

## 弹出存储卡

 **重要须知：**请勿在执行读写存储卡的操作中取出存储卡。在操作中取出存储卡不仅可能毁坏存储卡和设备，而且可能破坏卡内储存的数据。

要弹出存储卡，请执行以下操作：

- 1 在弹出存储卡前，请按电源键，然后选择取出存储卡。设备中的所有应用程序都将关闭。
- 2 当屏幕上显示取出存储卡将关闭所有打开的应用程序。仍然取出？时，选择是。

- 3 当屏幕上显示取出存储卡并按“确认”时，打开存储卡插槽的小门。
- 4 按存储卡使其从插槽中弹出。
- 5 将存储卡拉出。如果设备处于开机状态，请选择确认。

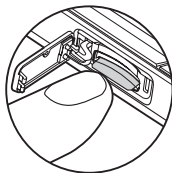

## 照相 / 摄像

要启动主照相 / 摄像机，请使用照相 / 摄像机启动开关打开镜头盖，或者按 ，选择应用程序 > 照相 / 摄像，然后打开镜头盖。要关闭主照相 / 摄像机，请关闭镜头盖。

 **提示：**当镜头盖已打开时，要启动主照相 / 摄像机，请按住拍摄键。

要拍摄图像，请执行以下操作：

- 1 如果照相 / 摄像机处于摄像模式，则从活动的工具栏中选择照相模式。
- 2 要把焦点锁定在某个对象上，请将拍摄键按下一半（仅适用于主照相机，且不能用于横向和运动场景）。此时，屏幕上会出现绿色的锁定焦点指示符号。如果未锁定焦点，则会显示红色的焦点指示符号。
- 3 要拍摄图像，请按拍摄键。

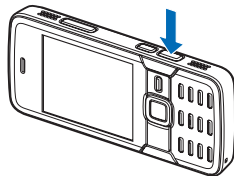

要放大或缩小图像，请使用设备上的缩放键。





场景可帮助您选择适合当前环境的颜色和照明设置。要更改场景，在活动的工具栏中，选择场景模式，然后选择所需场景。

要使用彩信、电子邮件或其他连接方法发送图像或视频，请按通话键，或在活动的工具栏中选择发送  (网络服务)。

要删除拍摄的图像或视频，请在活动的工具栏中选择删除 。

## 氙气闪光灯

在使用闪光灯时，请保持安全距离。请不要在近距离对人或动物使用闪光灯。请不要在拍摄图像时遮挡闪光灯。

主照相机配有氙气闪光灯，以适应光线不足的条件。您可以在活动的工具栏中将闪光灯设置为开 、关 、自动  或消除红眼 。氙气闪光灯不适用于以下情况：



- 运动场景
- 连拍模式
- 前端照相机
- 视频模式

除非您已将闪光灯设置为关，否则在闪光灯完全充电前不能拍摄图像。当闪光灯充电时， 会在屏幕上闪烁。氙气闪光灯充电通常需要数秒钟。

## 在线共享

您可以通过兼容的在线专辑、网络日志或网络上的其他兼容在线共享服务来共享图像和视频片段(网络服务)。您可以上传内容、将尚未完成的帖子储存在草稿并在稍后继续，以及查看专辑的内容。所支持的内容类型因服务供应商而异。

在线共享图像和视频之前，您必须向在线图像共享服务供应商订阅此项服务，并创建一个新帐户。有关如何订阅此项服务的详情，请向您的服务供应商咨询。

要轻松上传文件，请按 ，选择多媒体资料 > 图像和视频，再选择要上传的文件，然后在活动的工具栏中选择 。



## 多媒体功能表

通过多媒体功能表，您可以查看最常用的多媒体内容，例如图像和视频片段、音乐片段、喜欢的网络书签以及诺基亚地图中储存的位置。您还可以进入喜欢的游戏，或者定义喜欢的联系人并且呼叫他们或向他们发送文字信息。

所选的内容显示在相应的应用程序中。

要打开或关闭多媒体功能表，请按多媒体键。要在多媒体功能表内导航，请使用滚动键。



## 定位 (GPS)

全球定位系统 (Global Positioning System, GPS) 是一种全球无线电导航系统, 它由 24 颗卫星以及监视卫星运转情况的地面站组成。本设备具有内置 GPS 接收器。

卫星几何形状不合理会影响位置数据的精度。能否接收到 GPS 信号以及相应的信号质量情况可能会受您所在的位置、周围建筑物、自然因素以及天气状况的干扰。由于 GPS 接收器仅在室外才能接收 GPS 信号, 所以只能在室外使用。首次定位需要花几分钟。

GPS 接收器位于设备顶部。使用该接收器时, 从垂直位置开始转动设备, 使设备与地面呈 45 度角, 并处在天空视野开阔的环境下。



本设备还支持辅助 GPS (A-GPS) (网络服务)。A-GPS 用于通过分组数据连接来提取辅助数据, 当设备从卫星接收信号时, A-GPS 辅助计算当前所在位置的坐标。

任何 GPS 都不适用于精确定位, 所以请勿在定位或导航时完全依赖 GPS 接收器和蜂窝无线网络提供的定位数据。

## 地图

使用“地图”应用程序, 您可以在地图上查看当前位置、浏览不同城市和国家/地区的地图、搜索地址以及计划路线。地图的覆盖区域因国家或地区而异。要打开“地图”应用程序, 请按 , 然后选择地图。

当您打开“地图”时, 它会放大至在上次会话中储存的位置。

从某种程度上讲, 几乎所有数字定位图都不太准确, 还可能不够完整。因此请勿完全依赖为设备下载的定位图。

## 下载地图

Nokia Map Loader 是 PC 软件，可用于从互联网向设备下载和安装不同国家或地区的地图。要使用 Nokia Map Loader，您必须先是在兼容 PC 中安装该软件。您可以从互联网下载软件，请访问 [www.nseries.com/maps](http://www.nseries.com/maps)。请按屏幕上的说明操作。

当您在屏幕上浏览地图，例如移至其他国家或地区时，会自动下载新地图（前提是您具有互联网连接）。下载地图可能需要通过服务供应商的网络传送大量数据。请向您的服务供应商咨询有关数据传送收费标准的信息。

地图将自动储存在设备存储器或兼容的存储卡（如果设备中已插入存储卡）中。

## 搜索

要查看您当前所在位置或地图上其他位置附近感兴趣的地点，请选择选项 > 查找位置 > 周边，然后选择所需类别。要按名称搜索某一处您感兴趣的地点，请选择选项 > 查找位置 > 关键词搜索；或输入名称的前几个字，然后选择查找。要按地址搜索位置，请选择选项 > 查找位置 > 按地址。

要在地图上显示搜索结果，请按滚动键，然后在地图上显示。要返回至结果列表，请选择返回。



# 支持

## 帮助

使用设备时，帮助功能可为您提供相关说明。要从应用程序中进入帮助，请选择选项 > 帮助。

## 用户手册

有关设备的其他重要信息，请参阅《用户手册》。

## 通过网络提供的诺基亚技术支持

有关本手册的最新版本、附加信息、可下载内容，以及与您的诺基亚产品相关的服务，请访问 [www.nseries.com/support](http://www.nseries.com/support) 或当地的诺基亚网站。

 **提示：**您还可以从设备中的网络浏览器访问支持页。

© 2007 诺基亚。保留所有权利。

诺基亚、Nokia、Nokia Connecting People、Nseries (N 系列) 和 N82 是诺基亚公司的商标或注册商标。在本文档中提及的其他产品或公司的名称可能是其各自所有者的商标或商名。

在未经诺基亚事先书面许可的情况下，严禁以任何形式复制、传递、分发和存储本文档中的任何内容。