

SAMSUNG

背投影 彩色电视机

SP42W4/42W5

SP43T6/43T7/43T8/43W6

SP47Q7/47W1/47W3

SP48T6

SP52Q7

SP54T6/54T7/54T8

SP55W3/55W9

SP62T6/62T8

SP65W3

使用说明书

在操作机器之前，请通读这本手册
并把它保留好，以备将来参考。



遥控功能
屏幕菜单
自动会聚
画中画

安全指示

- ◆ 不要将电视暴露在极端的温度条件下或极端的湿度环境中。
- ◆ 避免将电视机直接暴露在太阳光和其他的热源下。
- ◆ 不要使电视机接触任何液体。
- ◆ 不得将任何东西放进电视机，也不要电视机上放盛水的容器。
- ◆ 如果有雷阵雨天气（特别是有闪电时），拔下天线，并从电源插座上拔下电源插头。
- ◆ 不要踩在电源线上，也不要使电源线缠绕在一起。
- ◆ 不要让墙上或接线板上的插座过载，因为这会造成火灾或电击的危险。
- ◆ 请使用柔软干燥的布（不含有挥发性物质）清洁电视。
- ◆ 如果电视机坏了，您不要自己修理，请与合格的维修人员联系。
- ◆ 如果遥控器长期不用，取下电池，并将其放在冷且干燥的地方。避免遥控器掉落摔毁。
- ◆ 本机器不适用于工厂环境

 避免屏幕上长时间的出现静止的画面或图案。静止的图形可能会永久的残留在投影管上，此损坏不能得到保修，因为它是使用失误造成的。若使用三星牌电视机显示静止图像，最好减低亮度和对比度设定。

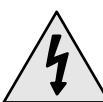
注意事项

	<p>注意</p> <p>有触电的危险 请勿打开</p>	
<p>注意: 为防止触电，请不要打开后盖。 如需服务请与专业维修人员联系。</p>		

三角形里的闪电形状的箭头警告此处“电压危险”。

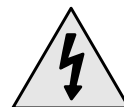

三角形里的惊叹号提示说明书中此处有重要内容。



警告： 不要让电视机暴露于雨水或潮湿的环境以免电视机损坏而引致火警或触电。

 **工作电压：** 交流220V
电源频率： 50或60Hz

目录

CHI

◆ 准备好您的电视	
■ 安全指示.....	2
■ 注意事项.....	2
■ 前部控制面板（取决于型号）.....	4
■ 使用放像设备舱（取决于型号）.....	6
■ 外部输入连接端子.....	6
■ 后部接口.....	7
■ 红外遥控器.....	8
■ 给遥控器安装电池.....	9
■ 连接天线（或闭路电视网络）.....	9
■ 打开和关闭电视机.....	10
■ 使电视机处于待机状态.....	10
■ 语言选择.....	11
■ 调整基本的会聚.....	12
■ 使用自动会聚功能.....	13
◆ 设置频道	
■ 自动存贮频道.....	14
■ 手动存贮频道.....	15
■ 频道跳置.....	16
■ 细调频道.....	17
■ 变更台号.....	18
◆ 使用电视机	
■ 选择画面效果.....	19
■ 选择画面格式（取决于型号）.....	20
■ 调节画面设置.....	21
■ 数字降噪功能.....	22
■ 低噪放大功能.....	22
■ 设置蓝背景.....	23
■ 调整音量.....	23
■ 伴音标准设置.....	24
■ 调整伴音设置.....	25
■ 开机旋律（取决于型号）.....	26
■ 设置杜比PRO LOGIC.....	27
■ 立体声切换功能（取决于型号）.....	28
■ 设置睡眠定时.....	29
■ 设置并显示当前时间.....	30
■ 设置开关机定时器.....	31
■ 画中画.....	32
■ PC显示.....	34
■ 个人设定您的遥控器.....	36
◆ 关于连接的信息和使用的建议	
■ 连接外部输入/输出.....	37
■ 连接RCA输入.....	37
■ 连接S端子输入.....	38
■ 连接到DVD输入.....	39
■ 连接PC输入/输出.....	39
■ 观看来自外部信号源的画面.....	40
■ 故障排除：与维修人员联系之前.....	40
■ 产品规格.....	41

符号



按压



重要的



注意

前部控制面板（取决于型号）

➤ 此图为标准前面板，实际您的电视可能与此有差异，以实物为准。

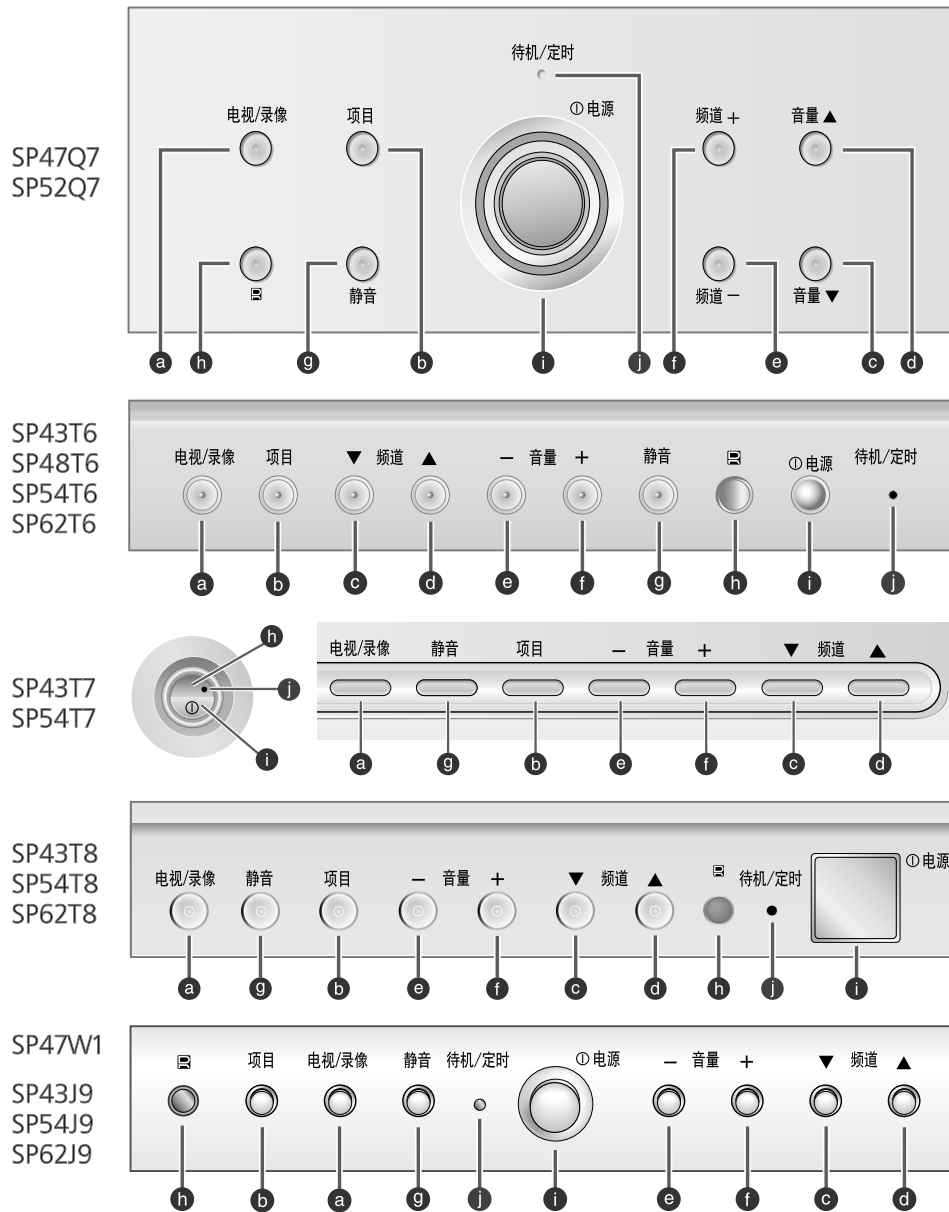

- | | |
|-------------------|-------------|
| a) 输入信号选择（电视/录像）键 | f) 提高音量键 |
| b) 菜单显示键 | g) 静音键 |
| c) 上一个频道选择键 | h) 遥控接收窗 |
| d) 下一个频道选择键 | i) 电源开关键 |
| e) 降低音量键 | j) 待机/定时指示灯 |

前部控制面板 (续)

➤ 此图为标准前面板，实际您的电视可能与此有差异，以实物为准。

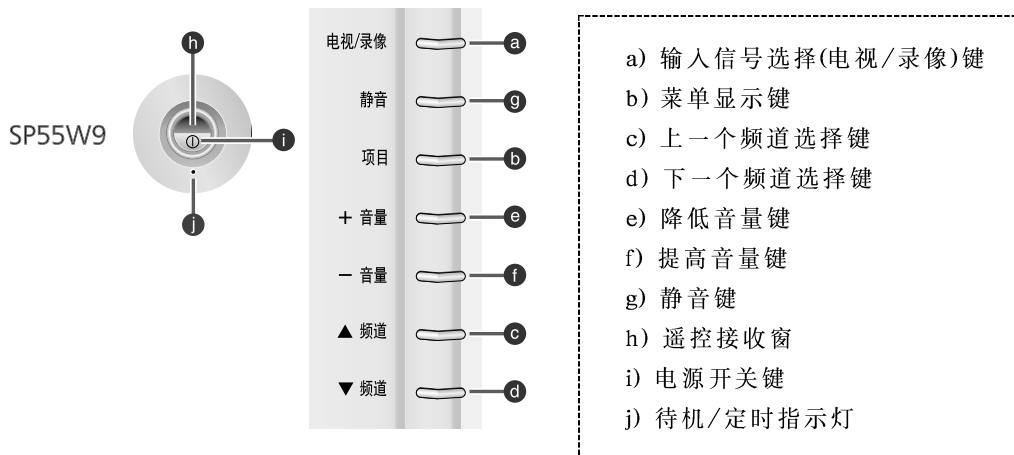
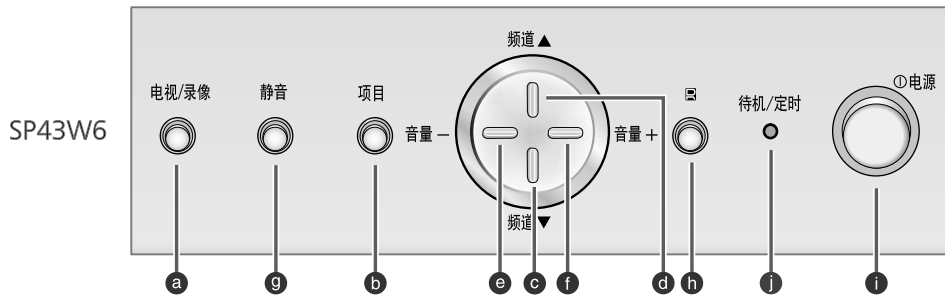
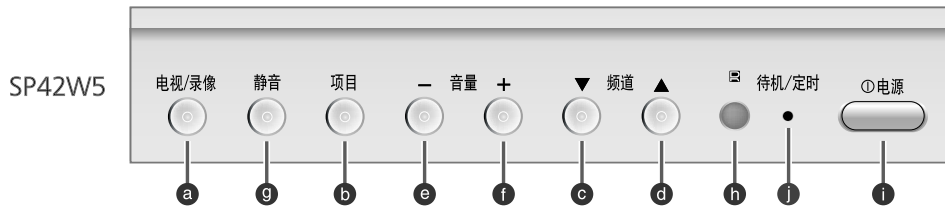
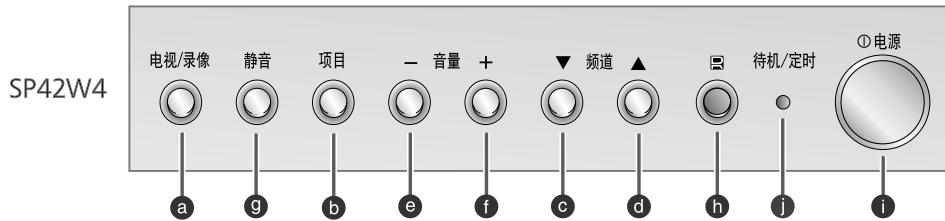
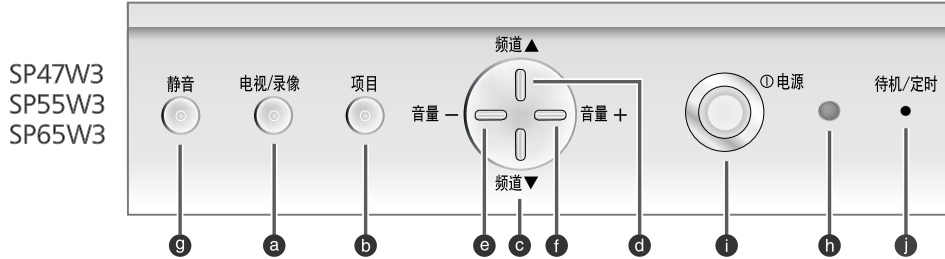

使用放像设备舱（取决于型号）

SP47W3/55W3/65W3

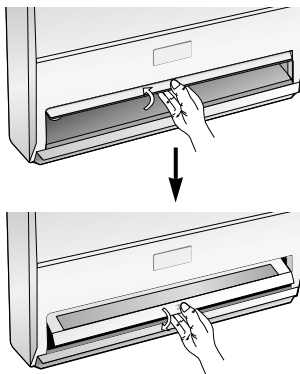

SP54T8/55W9/62T8

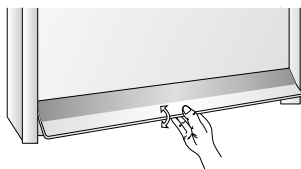

您可以在放像设备舱中放置录像机或DVD等

SP47W3/55W3/65W3

- 1 按放像设备舱门中央部的。
- 2 打开放像设备舱的门并向上推。
- 3 现在您可以把您的设备放入放像设备舱中然后关上小门。
- 4 最后按  锁上小门。

SP54T8/55W9/62T8

- 1 按箭头方向打开小门。
- 2 然后放入您的设备在放像设备舱中并放下小门。

➤ 在放像设备舱中放入的设备，请在前后与设备舱保持一定的距离，保证散热。

外部输入连接端子

➤ 在电视机前面和电视机侧面两幅图之间加“或”字

电视机前面

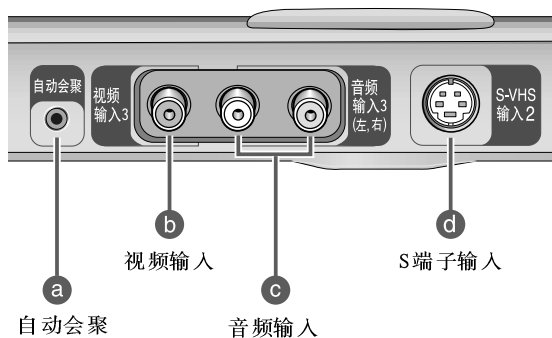

电视机侧面

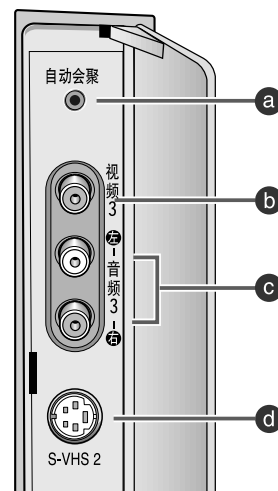

后部接口

☛ 这张图表示标准的连接插孔板，您电视机上的实际配置可能有不同，取决于哪种型号。

CHI

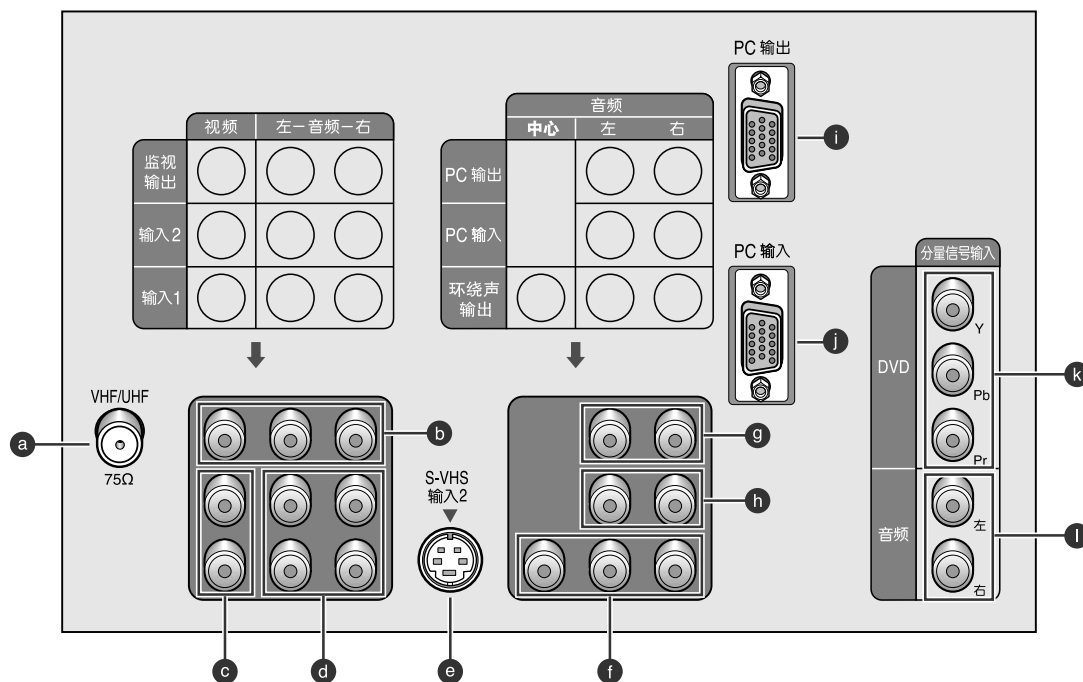

- a) VHF/UHF
连接天线或者连到闭路电视系统
- b) 音频—视频输出端
音频/视频信号输出端（典型地用作正在录像的录像机的输入信号）。
- c) 视频输入端
连接来自录像机，激光唱机和其他类似设备的视频信号(有两套插孔:视频1和视频2)。
- d) 音频输入端
连接来自录像机，激光唱机和其他类似设备的音频信号。
- e) S端子输入
连接来自S端子如录像机或者激光唱机的超视频信号（S端子1的音频从AV3的音频输入；S端子2的音频从AV2音频输入）。
- f) 音频输出（杜比 PRO LOGIC）
连接后部环绕音箱：左右和中心环绕
- g) PC音频输出
连接其他计算机设备的音频输入接口（如：多媒体PC）。
- h) PC音频输入
连接您的PC音频输出接口。
- i) PC 视频输出端
连接其他计算机视频输入接口（如：如多媒体PC监视器）。
- j) PC 视频输入端
连接您的PC视频输出接口。
- k) DVD 视频输入端
连接来自DVD播放机的视频输出信号。
- l) DVD 音频输入端
连接DVD播放机的音频输出插孔。

红外遥控器

➤ 按键及其标识可能有变化，以实物为准。

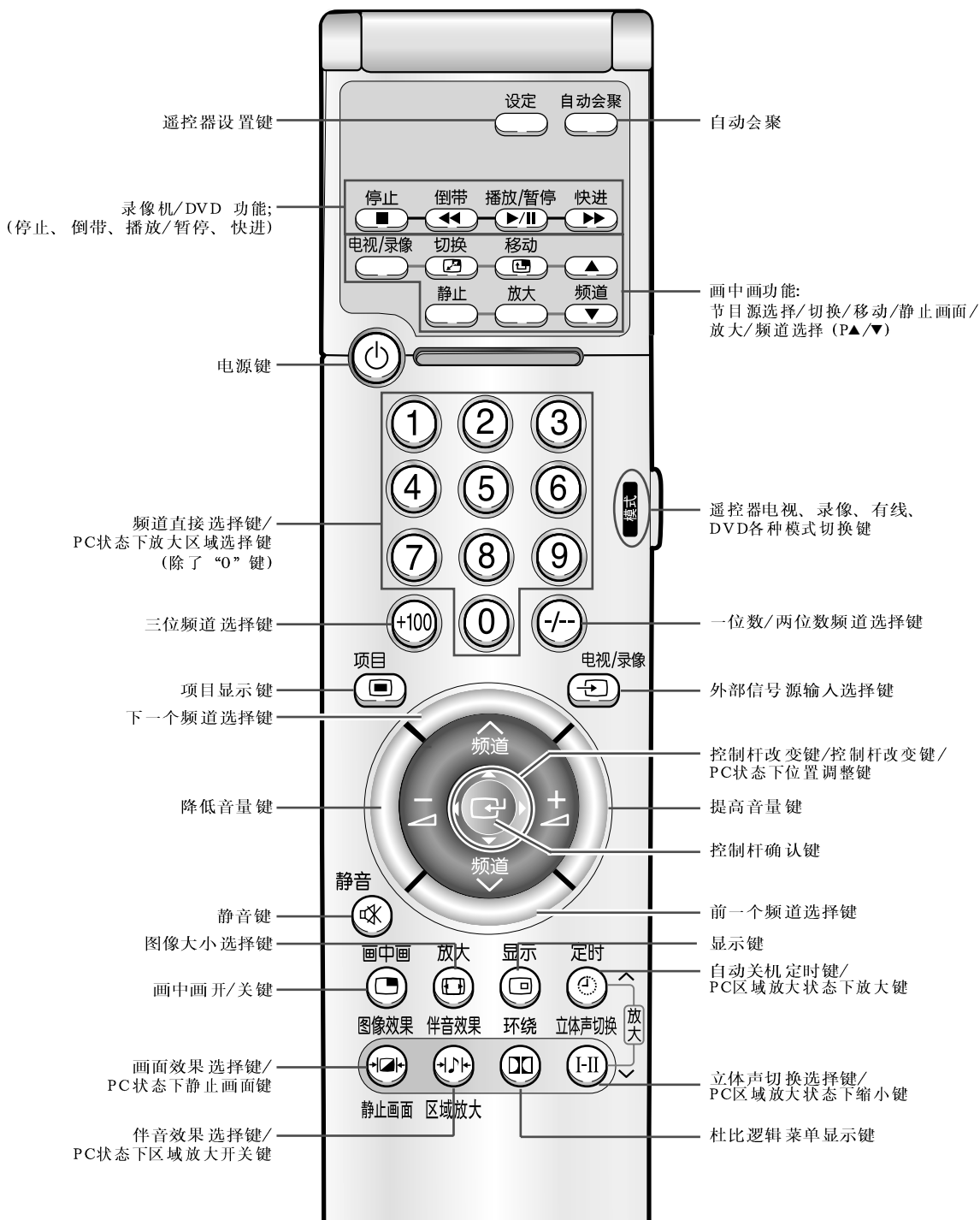

➤ 电视机周围如有照明灯存在，遥控器可能会失灵或不正常工作。

给遥控器安装电池

CHI

在下列情况下，您必须把电池插入遥控器或更换遥控器里的电池：

- ◆ 购买电视机时
- ◆ 发现遥控器不能正常工作了

1 按下符号 (\blacktriangledown) 来移动遥控器的盖板，并按箭头方向拉开盖板。

2 插入AAA或相当种类的电池,注意电池的极性:

- ◆ 电池上的“+”对遥控器的“+”
- ◆ 电池上的“-”对遥控器的“-”

3 把盖板推回原处。

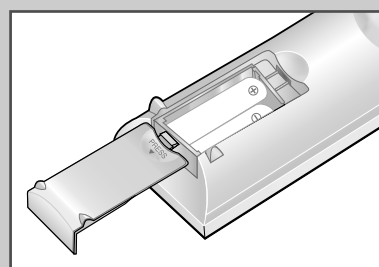
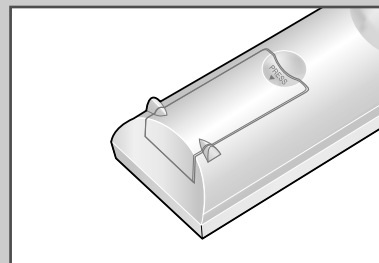

连接天线（或闭路电视网络）

要正常接收电视频道节目，必须从下列信号源中的一个来接收信号：

- ◆ 室内天线
- ◆ 户外天线
- ◆ 闭路电视网

把天线或电缆网的信号输出插头插入电视机后面的75同轴电缆插孔。

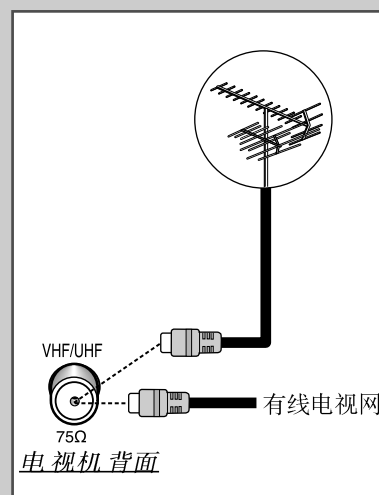

打开和关闭电视机



电源线附在电视机的背面

- 1 把电源线插头插入合适的插座。
 - 工作电压：交流 220V
电源频率：50或60Hz
- 2 按下电视机前部控制面板上的电源键（开/关）打开电视机。
 - ◆ 如果电视机的前面板的待机指示灯亮，按下遥控器上的电源键、频道选择键、数字键、或机身前面的频道选择键都可以打开电视机。
- 3 当电视机处于收看状态时，按遥控器上电源  键可以使电视进入待机状态。
- 4 要关闭电视机，只需再按电视机前面的电源(开/关)按钮。

➤ 即使你从电视机前面用电源按钮关闭电视机，由于你的电视的电源线并没有从插座拔下其内部仍有部分带电，切不可自行拆机。

使电视机处于待机状态





电视机可以被设置在待机状态，以降低：

- ◆ 电源功耗
- ◆ 阴极射线管的损耗

待机状态通常被用于你想暂时中断观看节目（比如你要去用餐）。

当你按下遥控器的电源键时，它会自动切换成待机状态。

- 1 按下遥控器的电源  键。

结果：电视进入待机状态，但前面板的待机指示灯亮。
- 2 若要再次打开电视，只需按一下遥控器上的电源  键。

➤ 不要将你的电视长期置于待机状态（比如，你要去度假）。长时间离开时，请按机身前的电源开关，关闭电视机。

语言选择

CHI

当您第一次使用电视机时，必须选择显示菜单的语言。

- 1 按项目  键。

结果：显示主菜单。

- 2 向上或向下推动控制杆来选择“功能”，再按控制杆确认按钮确认()。

结果：显示带有选中“语言”选项的“功能”菜单。

- 3 向左或向右推动控制杆来选择你想使用的语言。

- 4 完成后，重复地按项目  按钮回到正常观看。



调整基本的会聚

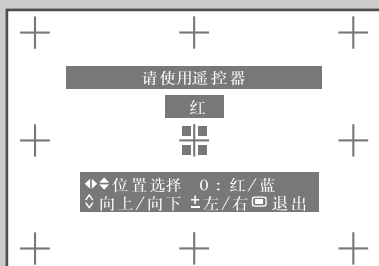
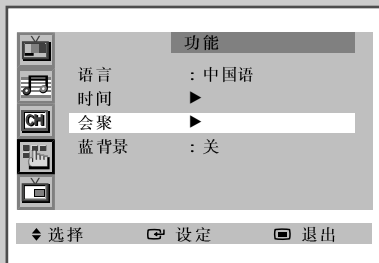

如果屏幕上的彩色散开来或者“模糊”了，就可能需要调整会聚了。一定要用遥控器来调整会聚。（不能用前面板上的按钮来调整会聚。）

- 1 按项目  键。

结果: 显示出主菜单。

- 2 向上或向下推动控制杆来选择“功能”，再按控制杆确认按钮确认()。

结果: 显示“功能”菜单。

- 3 向上或向下推动控制杆选择“会聚”，再按控制杆确认按钮确认()。

结果: 显示带有选中“红”选项的“会聚”菜单。

- 4 再按控制杆确认按钮确认()。

结果: 屏幕上出现“十字线”。

如果您为了 于是
进行水平会聚调整 按频道▲▼。

进行垂直会聚调整 按 + 或 -。

选择需要调整的十字线 推动控制杆

- 5 对于“蓝”的调整，方法与上面相同。蓝色会聚正确地调整好。重复地按项目  按钮直到回复正常的收看状态。

➤ 因为中心会聚调整不能在两侧会聚调整之后进行，所以请你首先进行中心会聚调整。

使用自动会聚功能

CHI

在搬运或移动电视机后画面的会聚会变坏，使用自动会聚功能可自动调节电视机的参数，使之恢复工厂调整的状态。

- 1 按项目  键。

结果：显示出主菜单。

- 2 向上或向下推动控制杆来选择“功能”，再按控制杆确认按钮  确认。

结果：显示“功能”菜单。

- 3 向上或向下推动控制杆选择“会聚”，再按控制杆确认按钮  确认。

结果：显示“会聚”菜单。

- 4 向上或向下推动控制杆直到“自动会聚调整”被选择，再按控制杆确认按钮  确认。

结果：依次按下列顺序进行自动会聚调整：

绿 → 红 → 蓝

自动会聚结束后光标会闪烁一秒钟。

- 5 重复地按项目  按钮回到正常的收看状态。

➤ 你可以简单地按遥控器上的自动会聚键来使用自动会聚功能。

- ◆ 如果在执行自动会聚功能时发生错误，请再一次执行自动会聚功能
- ◆ 如果使用自动会聚功能后仍然无法调整好，请用手动调整。如果你仍然无法调整，请与你的服务商联系。
- ◆ 如果你在使用遥控器时误操作进入自动会聚调整，那么按项目  键退出。

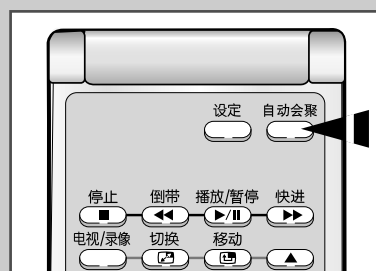
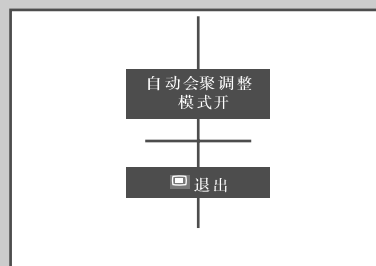
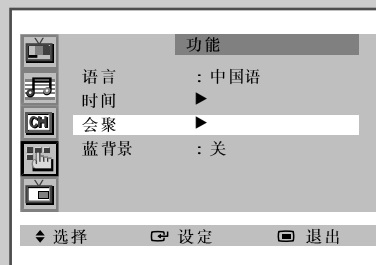

自动存贮频道

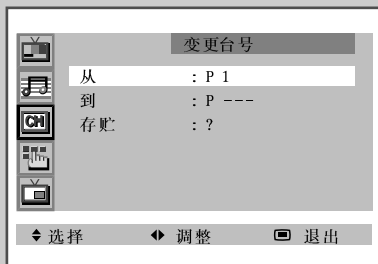
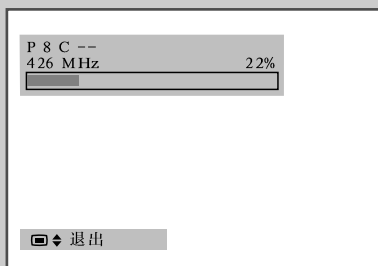
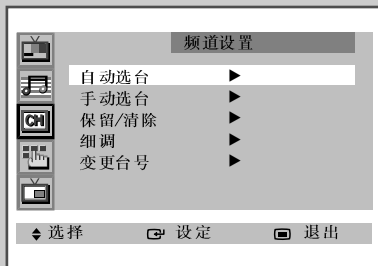

自动存贮功能使你可按顺序搜索现有的电视频道，并记忆在线频道。

这些频道是以它们在频带中出现的先后次序存贮的，这样自动地配设的频道号可能与您希望用来识别频道的号并不对应。

1 按项目 键。

结果：显示主菜单。

2 向上或向下推动控制杆来选择“频道设置”，再按控制杆确认按钮确认()。

结果：显示带有选中“自动选台”选项的“频道设置”菜单。

3 再按控制杆确认按钮确认()。

结果：显示带有选中“地区”选项的“自动选台”菜单。

4 向左或向右推动控制杆来选择您所生活的区域。有如下区域可供选择：亚洲/西欧-独联体/东欧-中国-香港/英国-澳大利亚-新西兰/印尼-南非-美国。

5 向上或向下推动控制杆来选择“搜索”并向左或向右推动控制杆。

结果：显示水平条，然后所有频道按它们在频率范围内的先后位置被存贮起来。最后搜索会自动结束。

6 频道被存贮好以后，就显示“变更台号”菜单。

为了

于是

把存贮下来的频道按想要的数字次序整理

参考说明书18页上的“变更台号”的第4步

对频道不加整理而退出“自动存贮频道”功能

重复地按项目 按钮来回到正常的观看

➤ 频道以它们在频带上出现的先后次序存贮。这样自动配设的频道号可能与您希望用来识别频道的号并不相对应。如果是这样的话，请参考说明书18页上的“变更台号”。

手动存贮频道

当用手动存贮频道时，您可以选择：

- ◆ 是否要存贮找到的每一个频道。
- ◆ 您给所存贮的频道一个确定的号码。

1 按项目  键。
结果：显示主菜单。

2 向上或向下推动控制杆来选择“频道设置”，再按控制杆确认按钮确认()。
结果：显示“频道设置”菜单。

3 向上或向下推动控制杆来选择“手动选台”，再按控制杆确认按钮确认()。
结果：显示带有选中“彩色制式”选项的“手动选台”菜单。

4 如果有必要，向左或向右推动控制杆来选择合适的彩色制式，直到电视机的彩色正常。
结果：彩色制式如下变化：

自动 ↔ PAL ↔ SECAM ↔ NT4.43 ↔ NT3.58

↑
➤ NTSC4.43是一种“派生”播放制式，用于特殊的录像机用来以NTSC制式播放用PAL制式录制的录像带。

5 向上或向下推动控制杆来选择“伴音制式”，并重复地向左或向右推动控制杆来选择合适的伴音制式，直到达到最好的伴音。
结果：伴音制式如下变化：

BG ↔ DK ↔ I ↔ M

6 如果您 推动控制杆
知道要存贮 频道号 ◆ 向上或向下来选择“频道设置”。
知道要存贮 频道号 ◆ 向左或向右来选择所要更改的项目。
再向上或向下进行改变。

不知道的频道号码 ◆ 向上或向下来选择“搜索”。
不知道的频道号码 ◆ 向左或向右来开始搜索。

结果：电视机扫描整个频率范围直到在屏幕上接收到第一个频道或您选择的频道。

7 要把一个台号指派给一个频道，请选择“台号”。向左或向右推动控制杆直到找到正确的台号为止。

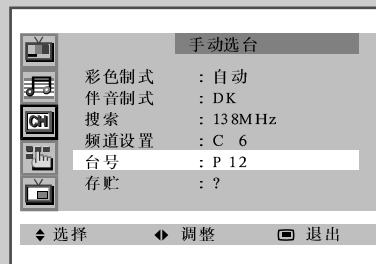
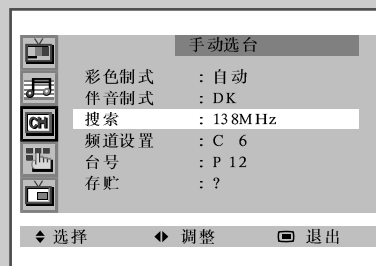
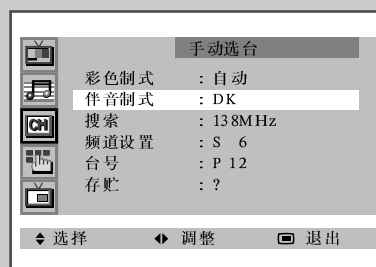
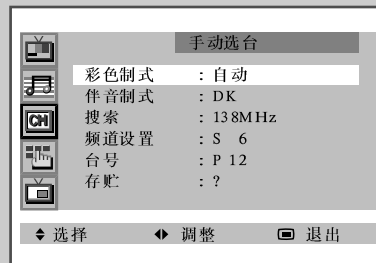

手动存贮频道 (续)



8 要存贮频道及相应的台号, 请选择“存贮”, 并向左或向右推动控制杆。

结果: 显示“OK”。

9 对每个要存贮的频道重复步骤6到8。

10 当您完成手动存贮后, 重复地按项目  按钮来返回到正常观看。

- ◆ 真实频道模式 (C): 在本模式下, 您可以通过键入每个节目的实际频道号选择频道。
- ◆ CATV频道模式 (S): 在本模式下, 您可以通过键入每个有线频道的频道号选择频道。
- ◆ CATV频道模式不适用于中国的国家和地区。

频道跳置

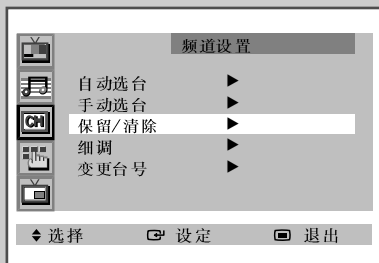

您可以从频道扫描操作中排除掉您不希望存贮的一些频道。

当您对所存贮的全部频道进行扫描时, 您所选择略过的频道将不被显示。



1 按项目  键。

结果: 显示主菜单。

2 向上或向下推动控制杆来选择“频道设置”, 再按控制杆确认按钮确认()。

结果: 显示“频道设置”菜单。

3 向上或向下推动控制杆来选择“保留/清除”, 再按控制杆确认按钮确认()。

结果: 显示“保留/清除”菜单。

4 向上或向下推动控制杆来选择您所选定的频道

5 向左或向右推动控制杆来“保留”或“清除”某个确定的频道。

6 当您完成了保留或清除频道后, 重复地按项目  按钮来返回到正常的观看。

细调频道

如果接收的图像清晰，您就不需要细调频道了，因为在搜索和存贮操作期间已经自动地做好了。然而，如果信号很弱或者失真，那么您可能需要手动细调频道了。

1 按项目  键。

结果：显示主菜单。

2 向上或向下推动控制杆来选择“频道设置”，再按控制杆确认按钮确认 。

结果：显示“频道设置”菜单。

3 向上或向下推动控制杆来选择“细调”，再按控制杆确认按钮确认 。

结果：显示“细调”菜单。

4 为了 推动控制杆

达到清晰的画面和好的伴音质量 ◆ 向左或向右
结果：水平条上的光标向左或向右移动。

记住调节好的画面或伴音 ◆ 向上或向下来选择“存贮”。
◆ 再向左或向右。
结果：显示“OK”

删除调节过的画面或伴音 ◆ 向上或向下来选择“清除”。
◆ 再向左或向右。
结果：显示“OK”

5 当您完成后，重复地按项目  按钮来返回到正常的观看。

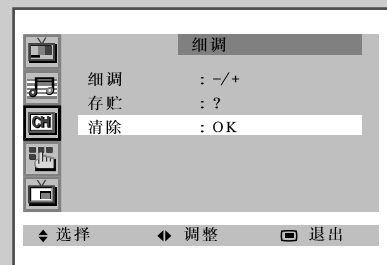
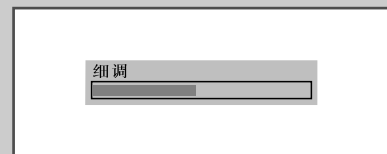
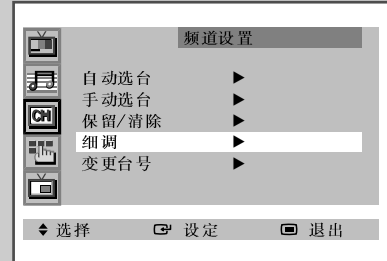

变更台号

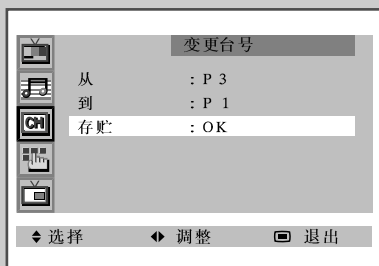
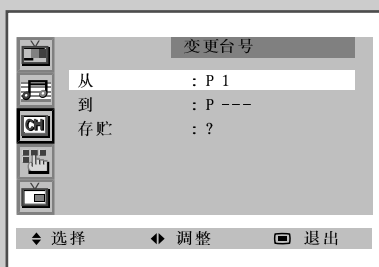
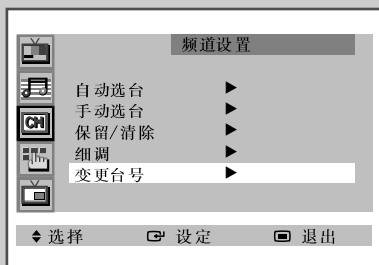

您可以交换两个频道的台号、目的是：

- ◆ 修改已自动存贮的频道的台号。
- ◆ 把容易记住的台号给您最常看的那些频道。

1 按项目 键。

结果：显示主菜单。

2 向上或向下推动控制杆来选择“频道设置”，再按控制杆确认按钮确认()。

结果：显示“频道设置”菜单。

3 向上或向下推动控制杆来选择“变更台号”，再按控制杆确认按钮确认()。

结果：显示带有选中“从”选项的“变更台号”菜单。

4 向左或向右推动控制杆，直到显示出您想要改变的频道的台号。

结果：显示所选的频道的画面

5 向上或向下推动控制杆来选择“到”。

6 向左或向右推动控制杆，直到显示出您想用来识别的那个频道的新台号。

7 为了 **推动控制杆**

确认频道互换 ◆ 向上或向下，选择“存贮”

◆ 再向左或向右

结果：显示“OK”，同时两个台号下对应的频道互换。

例如：如果您在“从”上选择“P1”和在“到”上选择“P3”。那么

◆ 频道 1 就变成频道 3

◆ 频道 3 就变成频道 1

➤ 您可以选择“从”并回到第 4 步，来交换其他的频道的台号。



8 当您完成后，重复地按项目 按钮来返回到正常的观看。

选择画面效果

您可以选择最适合您观看要求的图像效果类型。

共有5种图像效果供您选择，依次为：

◆ 自然、柔和、个人设定、标准、动态

- 1 按项目  键。
结果：显示带有选中“图像”选项的主菜单。
- 2 再按控制杆确认()按钮进入“图像”菜单。
结果：显示带有选中“画面模式”选项的“图像”菜单
- 3 向左或向右推动控制杆选择所需的图像效果。
- 4 当你感觉设置舒适时，重复地按项目  键返回到正常的观看。

您可以使用遥控器选择最适合您观看要求的图像效果类型。

只需简单地按遥控器上的图像效果键即可选择所需要的图像效果()。

结果：下面5种图像模式依次出现：

自然 ↔ 柔和 ↔ 个人设定 ↔ 标准 ↔ 动态



- 如果你需要长时间的显示静止画面超过三十分钟，请把电视的画面效果设置在柔和状态。



选择画面格式（取决于型号）



根据你的欣赏要求,你能通过简单地按“放大 ”键来选择画面的格式。

取决于型号, 可选择下列画面格式:

宽屏幕	把画面设成16:9的宽屏幕模式
放大	可在垂直方向调整画面大小
正常	把画面设成4:3的正常模式(标准屏幕尺寸)

➤ 当双视窗开时, 不能改变画面格式。

宽屏幕 (16:9) 模式

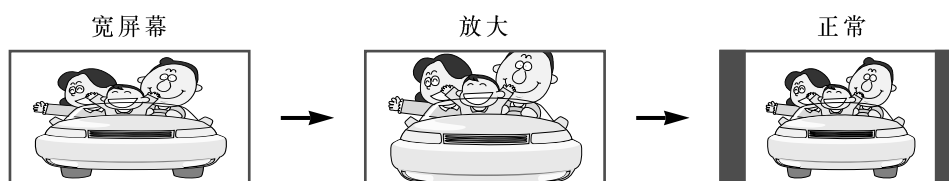

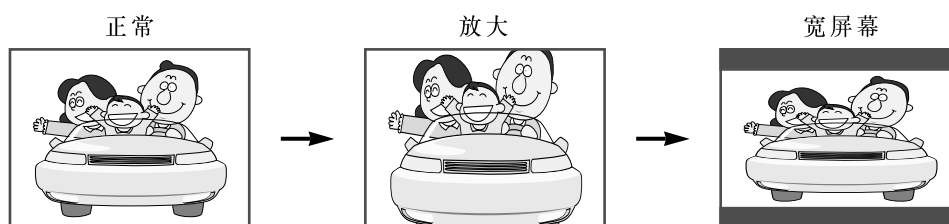

正常 (4:3) 模式



调节画面设置

您的电视有以下几项控制图像效果的设置:

- ◆ 色温, 对比度, 亮度, 清晰度, 色度, 色调 (仅限NTSC制式)

- 1 按项目  键。
- 2 再按控制杆确认()按钮进入“图像”菜单。
- 3 向上或向下推动控制杆选择“调整”, 然后再按控制杆确认按钮确认()。
结果: “调整”菜单被显示。
➤ 当“画面模式”被设定为“个人设定”时, “调整”菜单被显示。

4 调整	推动控制杆
◆色温	◆向上或向下选择要调整的选项 再向左或向右改变选项值 结果: 你可选择的项目(正常, 热1、热2, 冷1、冷2)
◆对比度	◆向上或向下选择要调整的选项
◆亮度	再向左或向右改变选项值
◆清晰度	结果: 水平条被显示
◆色度	
◆色调(仅限NTSC制式)	

- 5 当你满意此设置时, 重复地按项目  键回到正常收看的状态。

➤ 如果你要对“调整”设置做些改变, 画面的效果自动的转换到“个人设定”模式。

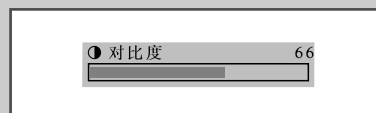

数字降噪功能



如果您的电视接收到的信号很微弱，您可激活数字降噪功能，以减小出现在屏幕上的重影和干扰。

- 1 按项目 键。
- 2 再按控制杆确认()按钮进入“图像”菜单。
- 3 向上或向下推动控制杆选择“数字降噪”。
- 4 向左或向右推动控制杆选择需要的选项(开/关)。
- 5 当您完成后，按项目 键回到正常收看状态。

低噪放大功能





在电视机接收弱信号时，此功能非常有用。低噪放大功能将弱信号区域的电视信号放大，而不放大噪声信号。此功能仅在信号弱的状态下工作，此外，它仅作用于当前的频道。

如果在打开低噪放大功能时图像出现噪声(雪花)，在此频道上将低噪放大功能设置为关。

- 1 按项目 键。
- 2 向上或向下推动控制杆选择“功能”，再按控制杆确认按钮确认()进入。
结果：显示“功能”菜单。
- 3 向上或向下推动控制杆选择“低噪放大”。
- 4 向左或向右推动控制杆选择需要的选项(开/关)。
- 5 当你完成设置后，按下项目 键直到恢复到正常收看状态。

设置蓝背景

若没接收到信号或信号很弱，“蓝背景”自动替代杂乱图像，如果你想收看很差的图像，必须将“蓝背景”模式设置为“关”。



- 1 按项目  键。
结果：显示主菜单。
- 2 向上或向下推动控制杆选择“功能”，再按控制杆确认按钮确认()进入。
结果：显示“功能”菜单。
- 3 向上或向下推动控制杆选择“蓝背景”。
- 4 向左或向右推动控制杆选择需要的选项（开/关）。
- 5 当你完成设置后，按下项目  键直到恢复到正常收看状态。



调整音量

- ◆ 按 + 键，增大音量(光标向右移动)
- ◆ 按 - 键，降低音量(光标向左移动)

您可暂时关闭声音(例如打电话时)

- 1 按静音  键。
结果：声音被关掉，屏幕上显示“”符号。
- 2 当您重新打开声音时，再次按静音  键(或两个音量键中的任意一个)。

- 在下列情况下音量设置保持不变：
- ◆ 当您把电视机转换到待命状态时
 - ◆ 当您用电视机前面板的电源(开/关)键关闭电视机时
 - ◆ 电源发生故障时

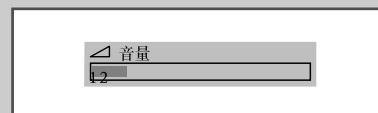



伴音标准设置



当收看某一电视节目时，您可以选择一种特定的声音效果，以下所给的声音效果可供选择：

◆ 个人设定、标准、音乐、剧场、语言

- 1 按项目  键。
结果：显示主菜单。
- 2 向上或向下推动控制杆选择“伴音”，再按控制杆确认按钮确认()进入。
结果：显示带有选中“伴音模式”选项的“伴音”菜单。
- 3 向左或向右推动控制杆选择所需的伴音模式。
- 4 当您满意这种设置时，重复地按项目  键回到正常收看状态。

当您看某一电视节目时，您可以用遥控器选择一种特定的伴音效果

要选择所需的伴音效果，只需按遥控器的伴音效果()键就可以。



结果：下列伴音效果依次被显示

个人设定 ↔ 标准 ↔ 音乐 ↔ 剧场 ↔ 语言



调整伴音设置

您能根据个人爱好调整声音设置。

- 1 按项目  键。
结果：显示主菜单。
- 2 向上或向下推动控制杆选择“伴音”，再按控制杆确认按钮确认()进入。
结果：显示“伴音”菜单。
- 3 向上或向下推动控制杆选择“均衡”，再按控制杆确认按钮确认()进入。
结果：显示“均衡”菜单。
➤ 当“伴音模式”被设定为“个人设定”时，“均衡”菜单被显示。
- 4 根据你的个人爱好向左或向右推动控制杆选择项目，并向上或向下推动控制杆调整到满意值。
- 5 当您满意这种设置时，请按项目  键，直到回到正常收看状态。

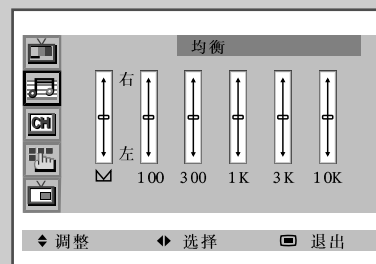

开机旋律（根据型号而定）



根据您的个人爱好调整以下的伴音模式。

◆ 伴音自动控制

每个电视台都有自己的信号状况，因此每次换频道时都调节音量，很不方便。“伴音自动控制”能自动的调节你播放频道的音量。如果你选的台音量过高则“伴音自动控制”能自动降低音量输出。反之就增强音量输出。

◆ 开关机旋律

当电视开关时您能听到优美的旋律声。

- 1 按项目  键。

结果：显示主菜单。

- 2 向上或向下推动控制杆选择“伴音”，再按控制杆确认按钮确认()进入。

结果：显示“伴音”菜单。

- 3 为了... 推动控制杆...

选择一个操作项 向上或向下

将所需选项（开/关） 向左或向右

- 4 当您满意这种设置时，请按项目  键，直到回到正常收看状态。

设置睡眠定时

CHI

您只要按定时键,就可在30到180分钟之间选择一个时间段,经过这段时间后,电视机自动转换到待机模式

- 1 按遥控器上的定时键。

结果:

如果睡眠定时器... 屏幕显示

已设定 在电视机转换到待机模式前的剩余时间

还未设置 “关” 这个字

- 2 重复按定时键,循环显示预设时间间隔(30, 60, 90, 120, 150, 180)。

结果: 当时间定时器到达0时,电视机自动转换为待机方式。

- 3 如需取消睡眠定时器的设置,重复按定时键,直至显示“关”。



设置并显示当前时间



您可设置电视机的时钟，这样，当您按“显示”键时，就可显示当前时间。如果您想开/关定时器，就必须首先设置时间。

➤ 当按前面板上的电源(开/关)键后，时钟将被重新设置。

- 1 按项目键。
结果：显示主菜单

- 2 向上或向下推动控制杆来选择”功能”，再按控制杆确认按钮确认(Enter)。
结果：显示“功能”菜单。

- 3 向上或向下推动控制杆来选择“时间”，再按控制杆确认按钮确认(Enter)。
结果：显示带有选中“时钟”选项的“时间”菜单。

- 4 为了 推动控制杆
选择小时或分钟项。 向左或向右。
设置小时或分钟数。 向上或向下。

- 5 当您完成时间的设置后，重复地按项目按钮来回到正常观看。

- 6 为了显示 请按“显示”键
频道信息 一次
当前时间 两次



- 7 为了清除时间显示，请再次按显示键。

设置开关机定时器

你能设置开/关定时器，这样电视机就将：

- ◆ 在您所选的时间，电视机将自动打开并调到您关机时正接收的频道。
- ◆ 在您所选的时间，电视机将自动关闭。

➤ 第一步是设置电视机的时钟（参阅前页“设置并显示当前时间”）。如果您仍没有设置时间，则屏幕上显示“请首先设置时钟”。

- 1 按项目  键。
结果：显示主菜单
- 2 向上或向下推动控制杆来选择“功能”，再按控制杆确认按钮确认()。
结果：显示“功能”菜单
- 3 向上或向下推动控制杆来选择“时间”，再按控制杆确认按钮确认()。
结果：显示“时间”菜单。
- 4 向上或向下推动控制杆来选择“定时”。
- 5 向左或向右推动控制杆将模式设置为“开”。
结果：“开机时间”和“关机时间”项被显示。
- 6 向上或向下推动控制杆来选择“开机时间”选项。
- 7 设置您希望电视机被打开的时间。

为了	推动控制杆
选择小时或分钟	向左或向右
调整小时或分钟	向上或向下
- 8 同样的方式，设置您希望关闭电视机的时间。
- 9 当您设置完电视开/关机时间，重复地按项目  键回到正常收看状态。



画中画

CHI



您可以在一个电视节目或者视频输入画面中显示一个“画中画”屏幕。

用这个方法，您可以在看电视或者其他视频输入时，同时观看或监视电视节目或者来自其它连接设备的视频输入。

画中画和双视窗的副画面不能显示PC的图像。

- 1 按项目 键。
结果：显示主菜单。
- 2 向上或向下推动控制杆来选择“画中画”，再按控制杆确认按钮确认。
结果：显示“画中画”菜单
- 3 向左或向右推动控制杆将“画中画”设置在“开”
- 4 向上或向下推动控制杆选择“选择”项并反复向左或向右推动控制杆。
结果：子画面依次按下面的顺序显示节目源
TV → AV1 → AV2 → AV3 → S端子1 → S端子2 → DVD
- 5 向上或向下推动控制杆选择“尺寸”后反复向左或向右推动控制杆。
结果：子画面的大小按下面顺序依次变化：
大画面 → 小画面 → 双视窗 → 宽屏双视窗
- 6 向下或向上推动控制杆选中NT制式，向左或向右推动控制杆选择颜色。
结果：您的选择将在以下两种状态之间转换。
无颜色 ↔ 有颜色
➤ ◆ NT制式菜单功能只有在画中画状态打开，NTSC 4.43信号作为副信号输入时，才有效。它的默认状态为无色。
◆ 您所选择的颜色，将在您变更画中画台号（副频道号）或节目源时被取消。
- 7 向上或向下推动控制杆选择“台号”
- 8 向左或向右推动控制杆选择你想要通过子画面看的频道
- 9 当您完成时，重复地按项目 键回到正常收看状态。

- ◆ 在使用画中画功能时，屏幕左上角显示两个频道号，上方的为主画面频道号，下方的为子画面频道号。
- ◆ 当使用PIP观看画面时，可能由于画面信号的不够标准导致无颜色。

画中画(续)

当画中画功能“开”时，画中画的遥控功能才起作用。

控制键名称	描述
画中画	直接操作画中画的开/关功能。
电视/录像	选择子画面信号源 (TV, AV1, AV2, AV3, S端子1, S端子2, DVD)
切换	交换主画面和子画面的频道。 ➤ 当主画面处在视频模式和子画面处在电视模式时，在按这个按钮切换了子画面的频道后，您可能听不到主画面的声音。这时，请重新选择主画面的频道。
移动	让子画面向顺时针方向转动。
静止	冻结画中画画面。
放大	选择子画面显示模式 (大画面, 小画面, 双视窗, 宽屏双视窗)
频道▼/▲	选择子画面的频道。

CHI

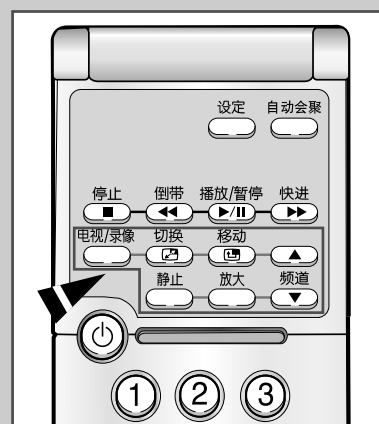

PC显示

如何设置你的PC软件（只限于WINDOWS）

典型计算机的WINDOWS显示设置示于下面。但是你的PC的实际屏幕可能不同，取决于你所使用的WINDOWS的具体版本以及你所用的视频卡。不过即使你的实际屏幕尺寸看起来不同，基本的设置信息却能用于几乎所有的情况。（如果不能，请与你的计算机制造商或者三星公司代理联系。）

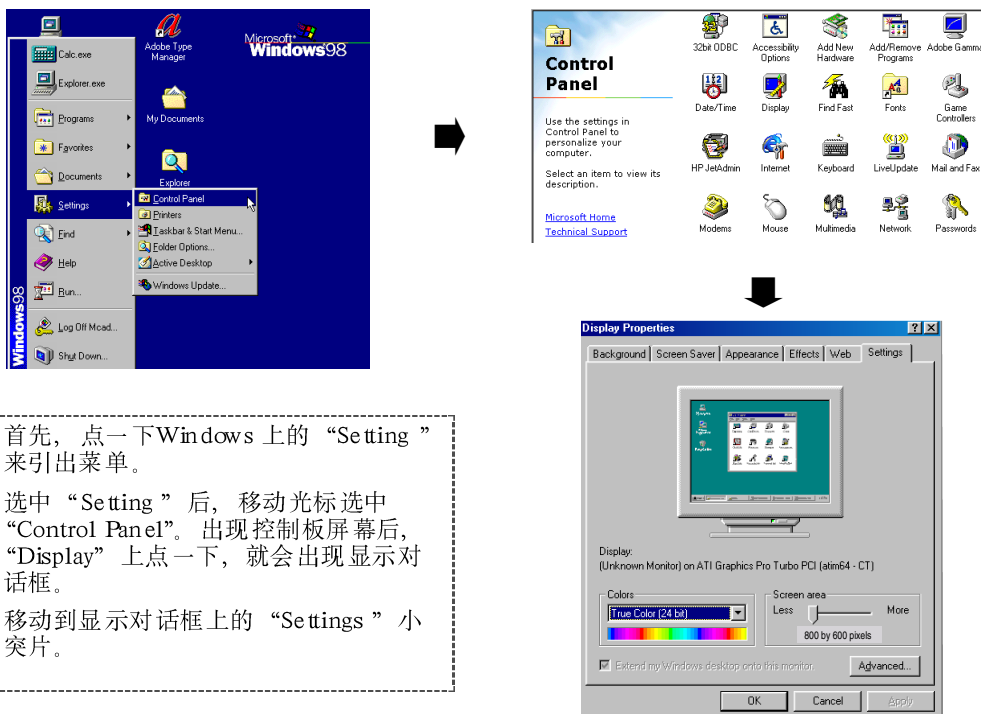

首先，点一下Windows上的“Setting”来引出菜单。
选中“Setting”后，移动光标选中“Control Panel”。出现控制板屏幕后，“Display”上点一下，就会出现显示对话框。
移动到显示对话框上的“Settings”小突片。

➤ 屏幕位置和大小都会随你的PC监视器的种类和分辨率而变化。
下面的表给出受到支持的所有显示制式。

分辨率	垂直频率分辨率
640 × 480	75/60
800 × 600	75/60
1024 × 768	75/60

- ◆ 不支持接口技术
- ◆ 如果选择了非标准的视频格式，那么电视机操作就会不正常。



用在TV-PC接口上的两个主要变量是“分辨率”和“颜色”。这两个变量的正确设置是：
◆ 大小（分辨率）：1024 × 768像素
◆ 颜色：“24位”彩色（也可以表示为“1600万种颜色”）。左边所示的是“DISPLAY”对话框的一个典型屏幕。
如果你的显示设置对话框里有垂直频率选项，那么正确的值应该是“60Hz”或“75Hz”。

- ◆ 计算机应设置在XGA级（分辨率：1024 × 768），如果计算机设置在其它状态，有可能会出现显示异常。
 - ◆ 当把这台电视机作为PC的显示器时，就支持24位的彩色（超过1600万种颜色）。
 - ◆ 你的PC显示器表现可能不一样，这要取决于制造商（还取决于你所用的WINDOWS版本）。查一下你的PC说明书上关于把你的PC与电视机显示监视器连接的信息。
 - ◆ 如存在垂直频率选项，请选择75Hz
 - ◆ 在有些情况下，当关掉PC电源（或者断开PC的连接）后，屏幕上会出现异常的信号（比如条状）。如果这样，就按电视/录像键来进入电视模式。同时一定让PC连接好。
 - ◆ 如在PC状态下，出现场不同步现象，请检查PC是否进入节电模式及其电源状态以及连线可靠性。

PC显示（序）

首先，将你的电视机与PC相连（参见35页），通过按“TV/VIDEO”按钮选择PC模式。然后，下面的设置就可按您个人的喜好进行调整。

改变图像的大小或位置

- 1 按下项目  键。
结果：显示主菜单。
- 2 向上或向下推动控制杆至功能选项被选中，按控制杆上的（）键，对其进行选择。
结果：显示功能菜单。
- 3 向上或向下推动控制杆至PC设置选项被选中，按控制杆上的（）键，对其进行选择。
结果：显示PC设置菜单。
- 4 向上或向下推动控制杆，选择所需选项，并按您个人标准进行调整。DOS状态下不能调整尺寸设置。
- 5 如您满意当前设置，再次按项目键，返回正常观看状态。

局部屏幕尺寸的放大

- 1 按区域放大键。
结果：进入“区域放大”模式显示状态
➤ 如要回到正常视图，再次按下区域放大键。
- 2 通过按遥控器上的数字键对屏幕上对应的区域进行放大。
➤ 例如，按“1”放大左上角区域。
- 3 按“放大”对应的 \wedge 或 \vee 键，放大或压缩所显示的区域。

➤ 在PC状态下，当没有信号输入时，区域放大功能将不能被执行。

例如：当您在观看数字视频文件（MPEG，AVI，ETC）而长时间对计算机停止操作，使计算机进入节电模式。

PC状态下按“静止画面”键，可以在屏幕上静止的显示你所要截取画面，在按此键可恢复正常状态。

➤ 在PC状态下，您要选择图像效果和伴音效果时，需按项目键，在菜单中选择这些功能（不能使用遥控器上的图像效果，效果伴音键，实现这些功能）。

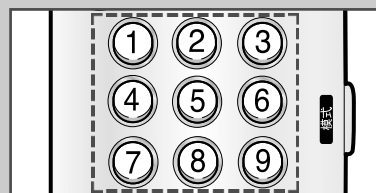
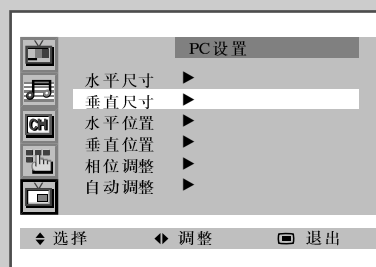
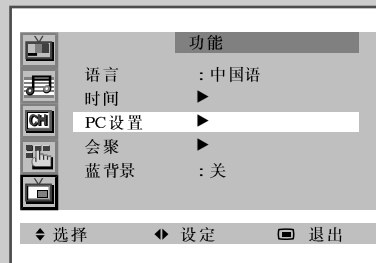

个人设定您的遥控器

CHI



您的三星电视机随机装备的遥控器除了控制电视机外，还能操作几乎任何录像机，DVD以及电缆盒（即使您的录像机和电缆盒并不是三星制造的也可以）。

➤ 本公司配备的遥控器不一定能遥控其它公司生产的电视。

- 1 关掉您的录像机或电缆盒或DVD。
- 2 按模式按钮，确认一下录像或有线或DVD发光二极管是亮的。
 - 遥控器有四种模式：电视，录像，有线或DVD。按模式按钮将遥控器转到录像或有线或DVD模式。
- 3 按设定按钮。
- 4 为您的录像或电缆盒或DVD输入表中所列的品牌编码。
 - 确认您输入了一个三位数的编码，即使第一个数字为“0”。如果列出的编码多于一个，则先试第一个。
- 5 按遥控器上的电源（⏻）按钮。您的录像或电缆盒或DVD应该被打开。如果您的录像或电缆盒或DVD确实被打开了，那就是说，现在您的遥控器确实被设置好了。
 - 如果您的录像或电缆盒或DVD没有打开，则重复第2、3和4步，不过要试试为您那具体的录像或电缆盒或DVD品牌列出的其他的编码。如果没有列出别的编码，控制录像或DVD时试试从000到089的每一个编码，控制有线时试试从000到077的每一个编码。
- 6 当您的遥控器设置好了以后，任何时候您想遥控操作您的录像或电缆盒或DVD时，只要按模式按钮就可以了。
 - ◆ 当您的遥控器处在录像或有线或DVD模式时，音量按钮仍然控制您的电视机的音量。当您的遥控器处于电视或有线模式时录像机的控制按钮（播放，停止）仍然操作您的录像机。
 - ◆ 如果您的遥控器不能正确控制您的录像，电缆盒或DVD，请使用这些设备原来的遥控器。

录像编码

AIWA	00 001
AKAI	02 003 004 005 006
BLAUPUNKT	007 008 009
DAEWOO	010 011 012 013 014 015 016
FERGUSON	017 018
FISHER	019 020
FUNAL	021
HITACHI	022 023 024 025
JVC	026 027
LG	028
MITSUBISHI	029 030
MORDMENDE	031
NEC	032
KONIA	033
ORDN	034 035 036 037
RADIOLA	038 039 040 041 042
SABA	043 044 045 046
SAMSUNG	047
SANYO	048 049 050
SHARP	051 052
SONY	053 054 055 056
TELEFUNKEN	057
TOSHIBA	058

DVD编码

DENON	059 000
PANASONIC	060 001
PHILIPS	061 002
PIONEER	062 003
SAMSUNG	063 004
SONY	064 005
THOMSON	065 006
TOSHIBA	066 007

电缆盒编码

GI	000 001 002
SA	003 004 005
TOCOM	006
PIONEER	007 008
ZENITH	009 010

连接外部输入/输出

你的电视机上的实际配置可能不同，取决于机器型号。

CHI

➤ 电视机背面的AV插孔是给那些带有AV输出的设备用的，像视频游戏机，VCD或者录像机。

电视机的背面

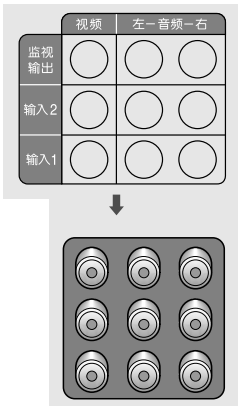

AV线

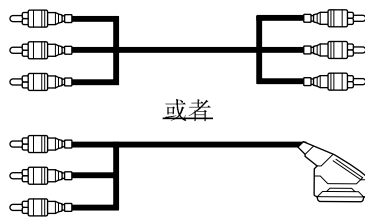

或者

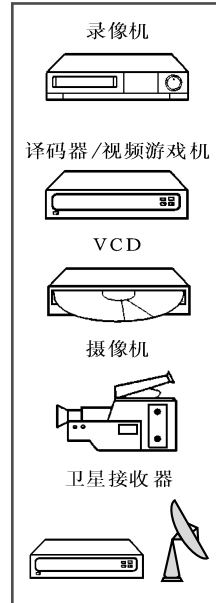

连接RCA输入

➤ RCA（视频+音频左、右）接口是用来连接如摄像机、VCD以及光盘游戏设备。

电视机的前面

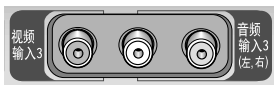

电视机的侧面

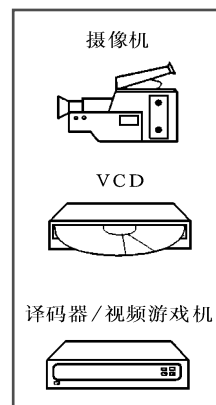
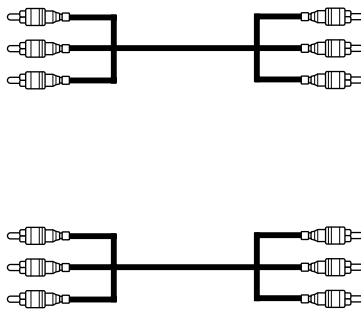

连接S端子输入

电视机的前面



- ◆ S端子/RCA是给摄像机或录像机那样带S端子输出的设备用的。
- ◆ 要播放画面和伴音，必须同时使用S端子和RCA两套插孔。

电视机的侧面

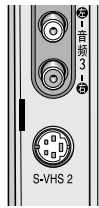

电视机背面

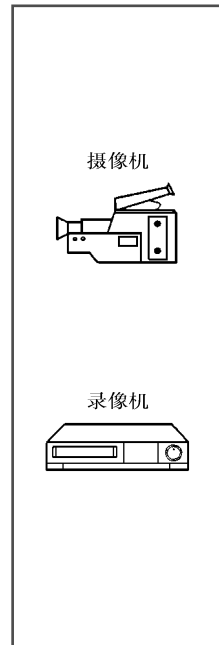
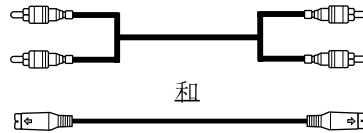
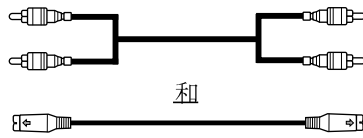
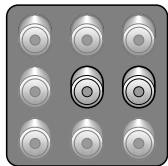
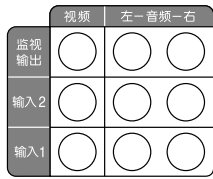

连接到DVD输入

电视机的背面

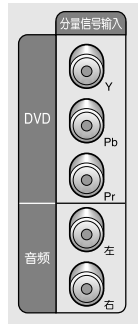

➤ DVD/RCA是给像DVD那样带DVD分量输出的设备用的。

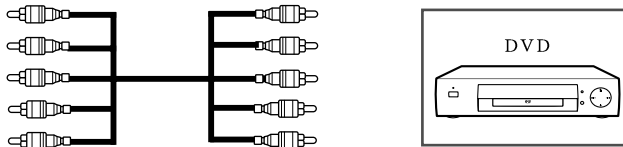

连接PC输入/输出

- ◆ 使用PC 输入/RCA与你的计算机连接。
- ◆ 在PC模式AV仅输出黑信号。

电视机前端子

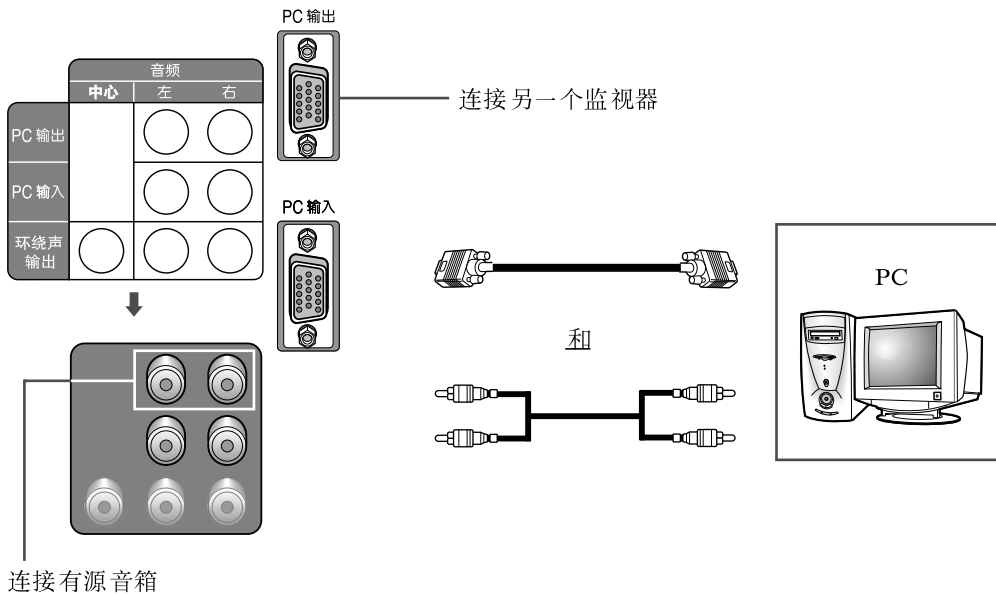

观看来自外部信号源的画面



一旦连接好您的各种音频和视频系统，您就可以选择适当的输入来观看不同的信号源。

- 1 检查所有必要的接口是否都已接好。
- 2 打开电视机，按电视/录像  按钮一次或多次，直到显示所要的输入。
 - 取决于所选的信号源，画面可能自动出现。

➤ 如果想再看电视节目，就按电视/录像  按钮，并选择所要看的频道号。

故障排除：与维修人员联系之前

在与通广三星公司的售后服务部门联系之前，先做下列的简单检查。

如果您按照以下的指示不能解决问题，那就请记住电视机的型号和系列号，并与当地的代理商联系。

问题	检查/说明/解决办法
没有声音或画面	<ul style="list-style-type: none"> ◆ 检查电源线是否接在墙上的插座里了，而墙上的插座是否通了电。 ◆ 检查您是否按了前面板的电源键。 ◆ 检查画面的亮度和对比度设置。 ◆ 检查音量。
画面正常但没有声音	<ul style="list-style-type: none"> ◆ 检查音量。 ◆ 检查遥控器的静音  按钮是否被按下（如果是，则屏幕上会出现符号）。
没有画面或是黑白画面	<ul style="list-style-type: none"> ◆ 调整彩色设置。 ◆ 检查彩色制式。
声音和画面受到干扰	<ul style="list-style-type: none"> ◆ 试试找出影响电视机的电器，并把它拿远一点。 ◆ 试把电视机插入另一个主插座。 ◆ 检查彩色制式和伴音制式。
画面模糊或有雪花，声音失真	<ul style="list-style-type: none"> ◆ 检查您的天线方向、位置和连接。
如果使用室内天线，则常常发生这种干扰。遥控器功能失常	<ul style="list-style-type: none"> ◆ 更换遥控器电池。 ◆ 清洁遥控器的上边缘（发射窗）。 ◆ 检查电池接头。 ◆ 检查电视机的遥控接收窗是否被挡住了。 ◆ 检查是否有太亮的灯靠近电视机，因为它会削弱遥控器的信号，阻止它被电视机检测到。

产品规格

- ◆ 执行标准: Q/12JD 4755-2000
(背投影遥控彩色电视广播接收机技术条件)
- ◆ 接收制式: 彩色制式: PAL, NTSC (3.58), NTSC (4.43)
伴音制式: B/G, I, D/K, M
- ◆ 接收频道: VHF-L 1-5频道
VHF-H 6-12频道
UHF 13-57频道 (21-69频道, 香港)
CATV Z1-Z37频道
- ◆ 视频输入: PAL, NTSC 4.43, NTSC 3.58
- ◆ 使用电源: 交流 220V
- ◆ 电源频率: 50Hz/60Hz
- ◆ 天线输入阻抗: 75 (不平衡)
设计及规格如有改变, 恕不另行通知.
- ◆ 伴音最大功率: 20W × 2
- ◆ 机型不同项目对照表

型号	外形尺寸 (mm)	机器质量 (kg)	最大功率 (W)
SP42W4 (106cm)	1002 × 450 × 1070	49	285
SP42W5 (106cm)	1002 × 450 × 1070	49	285
SP43T6 (109cm)	1238 × 540 × 946	57	285
SP43T7 (109cm)	959 × 505 × 1110	47	285
SP43T8 (109cm)	959 × 505 × 1110	47	285
SP43W6 (109cm)	1002 × 485 × 1343	58.5	285
SP47W1 (119cm)	1132 × 583 × 1217	62	285
SP47W3 (119cm)	1132 × 588 × 1325	76	285
SP47Q7 (119cm)	1127 × 492 × 1334	64	285
SP52Q7 (132cm)	1230 × 530 × 1393	74	285
SP48T6 (122cm)	1310 × 586 × 1036	67	285
SP54T6 (137cm)	1161 × 605 × 1400	70	285
SP54T7 (137cm)	1161 × 605 × 1400	70	285
SP54T8 (137cm)	1162 × 635 × 1525	78	285
SP55W3 (139cm)	1435 × 651 × 1312	99.5	285
SP55W9 (139cm)	1546 × 606 × 1421	99.6	285
SP62T6 (157cm)	1529 × 705 × 1319	88	285
SP62T8 (157cm)	1321 × 738 × 1694	99	285
SP65W3 (166cm)	1529 × 736 × 1587	137	285

附件清单

1. 使用说明书..... 一本
2. 联保单..... 一套
3. 遥控器..... 一只
4. 7号电池..... 两节
5. 视频、音频连线..... 一根
6. 转轮托..... 四个

备忘录

CHI

备忘录

CHI

- 售后服务

- 如果您的电视机在使用过程中有发生故障的迹像时,
请立即与您购买电视机的零售商或服务机构联系。



生产许可证: XK09-201-3006
批准日期: 2000年10月26日

天津通广三星电子有限公司
地址: 天津津港公路微电子工业区微四路
电话: (022) 23962400 (总机)
邮政编码: 300385

AA68-02159A-01