

# 使用说明书

## 29F3A-N

# Haier

# MGM-C5

### 主要功能点

- 60Hz逐行扫描
- SRS伴音系统
- 拉幕式开关机
- 软换台、护眼背景灯
- 多种图像模式选择
- DVD分量输入
- VGA输入
- 计时收看

请在使用本机之前，仔细阅读本说明书，并保存以供日后参考。

# Haier

## 海尔集团 青岛海尔电子有限公司

执行GB/T10239-94

生产许可证编号：XK09-201 2019

青岛海尔电子有限公司

地址：青岛市高科园海尔工业园内

邮编：266101

售后服务电话：（0532）8939999

电话：（0532）8939999

<http://www.haier.com>

### 备查事项

购买商场：

地址：

电话：

联系人：

购买时间：

年

月

日

版次：02

专用号：0090502247

- \* 为了使您更好地使用本机，请仔细阅读本说明书，并妥善保存以备日后参考。
  - \* 由于产品的改进，本手册中的屏幕显示和图解可能与实际中的有所不同。
  - \* 本机专为中国大陆用户设计，请注意选购、使用。
- 

尊敬的海尔用户：

感谢您选择和使用海尔产品。

为方便您使用，请仔细阅读说明书，并按照说明书中的步骤操作。

自始至终，海尔的国际星级服务将伴随着您，使用时无论有什么问题，请按照保修证的电话、地址与我们联系，我们时刻恭候为您服务，再次感谢您使用海尔产品，介绍海尔产品。

为了我们共同的家园，请爱护地球。不要将电池、塑料包装袋等物品随意丢弃。

**海尔—真诚到永远！**

# 目 录

---

## 操作之前

---

电视机使用注意事项	2
快速使用指南	3
安装	4
天线连接方法	4
遥控器的准备	4
按键及接口指示	5
本机前面	5
本机后面	5
遥控器功能键	6
屏幕显示菜单及操作简介	7

## 基本操作

---

接通/关闭电源	8
观看电视节目	9
观看电视节目	9
节目浏览、快速回看及屏幕显示功能	10
调台	11
自动搜台	11
手动搜台	12
微调	13
跳过不要的频道号码	14
方便的图像和声音调整功能	15
多种图像模式	15
声音调整	16
软换台、计时收看及静音功能	17
设定功能	18
睡眠定时、唤醒功能	18
屏幕语言及蓝背景功能	19
拉幕方式选择及背景灯使用	20
节目重排	21
数字降噪及服务热线功能	22

## 技术性操作

---

护眼背景灯的安装	23
外接装置的连接	23

## 其它

---

简单故障排除法	24
规格	25

# 电视机使用注意事项

- 1、擦拭时，请先将电视机电源插头拔下，切忌使用苯、汽油或其它化学品擦拭机壳或屏幕。

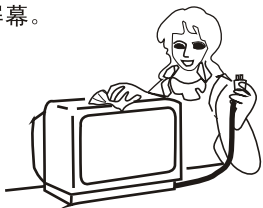

- 4、为了防止燃烧或触电，请勿让电视机淋雨或受潮。

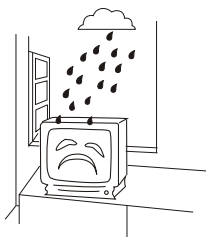

- 2、为了提高电视机的使用寿命，请置于通风良好处。

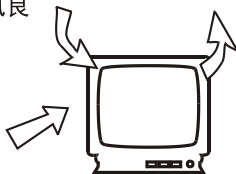

- 5、请勿随意拆除后盖，否则可能会伤害到内部的精密零件，还可能危及人身安全。

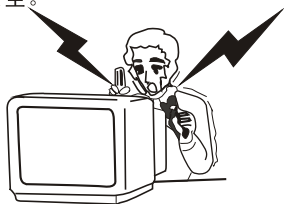

- 3、请勿将电视机置于阳光直射处或热源附近。

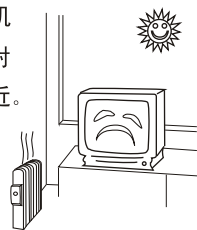

- 6、雷电时或长时间不使用本电视机时，请将插头从电源插座上拔出，并拔下电视机后盖上的天线插头。

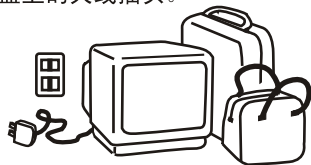

## 关于显像管的说明

在一般情况下不必清洁管面。但如果有必要，请先关掉电源，接着可用一干棉布擦拭其表面，擦拭时切忌使用任何类型的清洁剂。若用硬质布擦拭，会损害管面。

## 快速使用指南

### 步骤一：打开包装箱

小心拔掉包装箱顶部的封箱钉后，打开包装箱，小心抬出电视机，避免划伤显像管或机壳。

### 步骤二：放置电视机

将电视机摆放在适当的位置（平稳、远离热源、通风良好、避免阳光直射）。

### 步骤三：安装遥控器电池

打开遥控器电池盒盖，将电池装入遥控器内（参照第4页—遥控器的准备）。遥控器使用时请参照第6页—遥控器功能键。

### 步骤四：安装电视机天线

将天线插头插入电视机后部天线端子，并将电源线插头插入交流电源插座（参照第4页—天线连接方法）。

### 步骤五：打开电视机

按下电视机上的电源开关，打开电视机。如果电视机处于待机状态，请按遥控器上的开关键。

### 步骤六：自动搜台

按遥控器上菜单键，待屏幕上出现调台菜单后，启动“自动搜台”功能进行节目搜索（参照第11页—自动搜台）。

### 步骤七：频道号码调整

自动搜台结束后，即可根据个人的喜好交换电视节目的频道号码（参照第21页—节目重排）。

### 步骤八：观看电视节目

按遥控器上的数字直选键，选择自己喜爱的电视频道，开始欣赏（参照第9页—观看电视节目）。

说明：要想了解更详细的操作，请根据目录提示仔细阅读本说明书中相应章节。

## 天线连接方法

一般情况下，为保证接收到最佳图像效果，应使用有线电视系统或使用室外天线：适当的室外天线类型和位置因地而异。

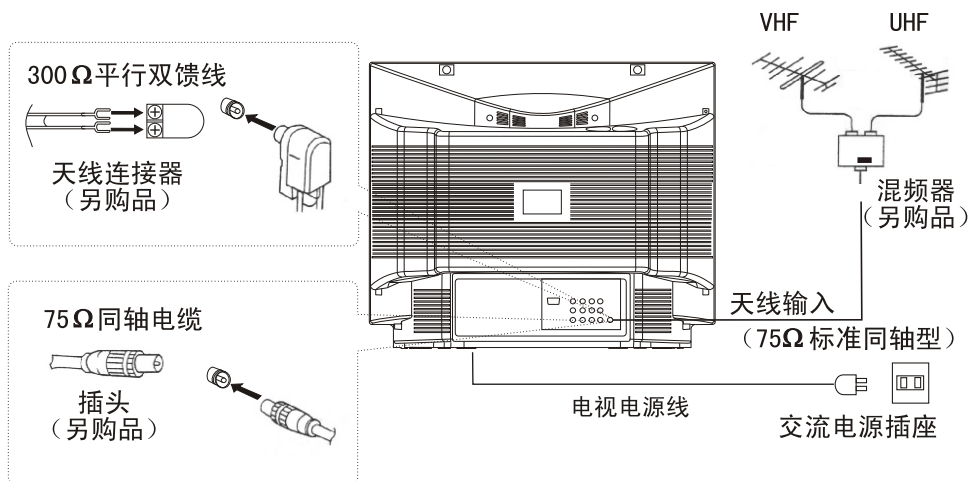

注：

- \* 建议您最好使用75Ω同轴电缆，以消除因无线电波导致的干扰。
- \* 天线电缆不应与电源线等捆绑在一起。

## 遥控器的准备

### 电池装法

取下电池室盖。

装入两节“AA”型号的电池（即5#电池），并确保电池的极性标记+/-与遥控器的极性标记相一致。

### 遥控器操作注意事项

- 在正常使用状态下，电池的使用寿命为一年。
- 如长时间不使用遥控器或电池已耗尽，请将电池取出、以防止漏液，腐蚀遥控器。
- 请勿将电池投入火中，应以指定的方法处理用过的电池。
- 避免遥控器跌落、受潮。

# 按键及接口指示

## 本机前面

前面板功能部位名称如图所示

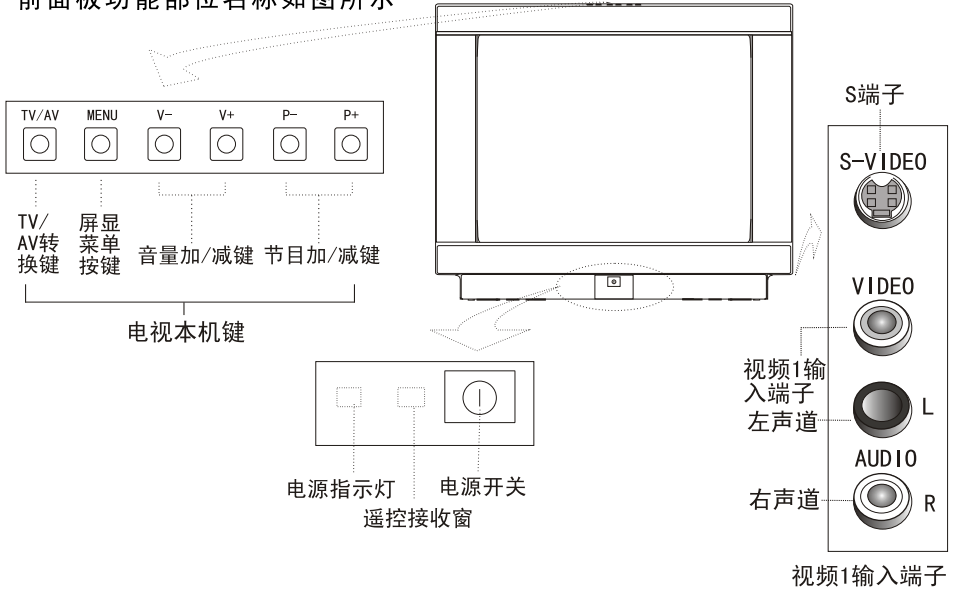

操作之前

## 本机后面

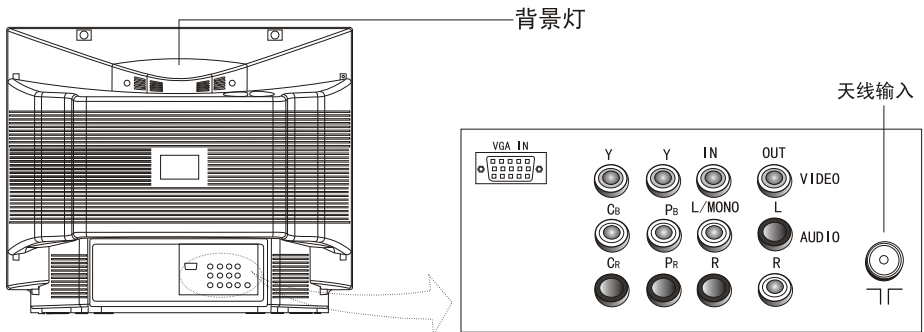

视频输出端子: 视频 (VIDEO)、音频 (AUDIO):  
左声道 (L)、右声道 (R)

视频2输入端子: 视频 (VIDEO)、音频 (AUDIO):  
左声道 (L)、右声道 (R)

DVD分量输入端子: 亮度信号 (Y)、色差信号 (Cb/Pb、Cr/Pr)、  
音频 (AUDIO): 左声道 (L)、右声道 (R)

VGA输入端子: VGA端子 (VGA IN) [\*本机VGA输入仅支持640X480格式]

**注** 当同时使用S-VIDEO端子和VIDEO端子时, S-VIDEO端子优先。



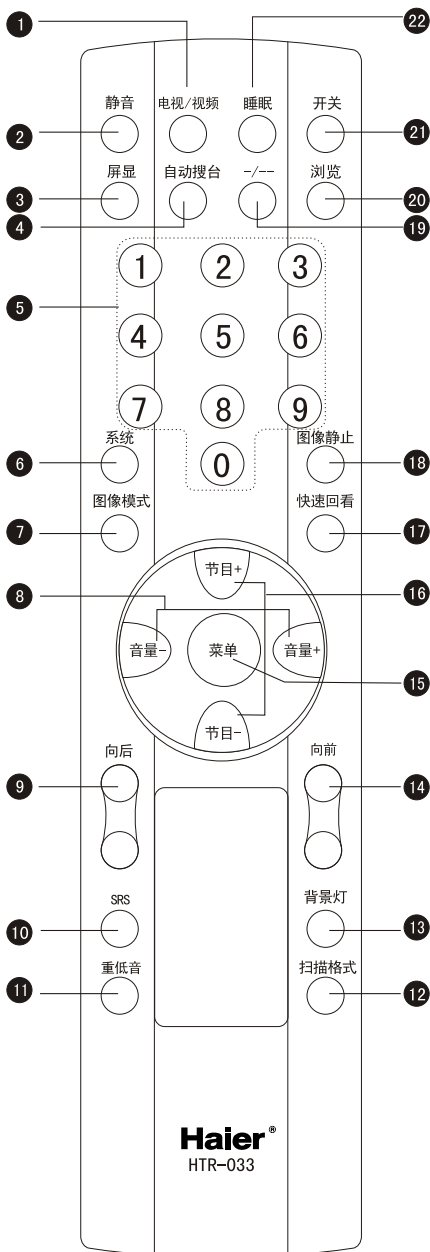

## 遥控器功能键

- 1 电视/视频转换键  
实现TV→AV1→AV2→S→VHS→YCbCr→VGA→DTV→TV的来回切换
- 2 静音键  
按此键切断电视节目伴音
- 3 屏幕显示键
- 4 自动搜台键
- 5 数字直选键  
直接选择电视频道号
- 6 系统显示键
- 7 图像模式选择键  
有标准→动态→柔和→自设→逍遥听→怀旧六种图像模式
- 8 音量增/减键
- 9 向后回看节目键
- 10 环绕立体声设置键
- 11 重低音设置键
- 12 扫描格式调整键  
可在50Hz/60Hz逐行扫描间切换
- 13 背景灯开关控制键
- 14 向前回看节目键
- 15 菜单呼出/退出键  
用此键可以进行系统控制
- 16 节目增/减键
- 17 节目快速回看键
- 18 图像静止开关键
- 19 数位选择键  
一位、两位和三位频道号码的切换
- 20 节目浏览键
- 21 直流待机开关键
- 22 睡眠定时设置键

# 屏幕显示菜单及操作简介

## 屏幕显示菜单简介

为了方便您的操作，这里列举了本机的屏幕显示菜单，可供您参考使用。

### 菜单



### 图像菜单

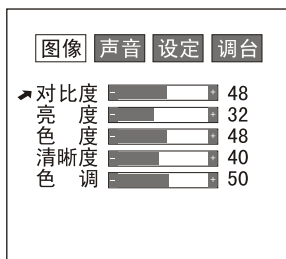

### 声音菜单



### 设定菜单

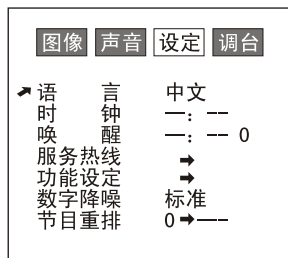

### 服务热线菜单



### 功能设定菜单

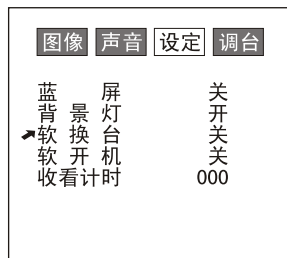

### 调台菜单

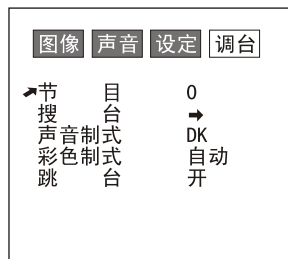

### 搜台子菜单



## 屏幕显示菜单操作简介

为了方便您的操作，这里简单介绍一下本机的屏幕显示菜单的操作方法，可供您参考使用。

1. 按遥控器上的菜单键，呼出主菜单（图像、声音、设定及调台）。
2. 按音量-/+键选择需要调整的功能项图标。
3. 按节目+/-键进入和选择需要调整的功能项。
4. 按节目+/-键退出子菜单，按菜单键或屏显键退出主菜单。

\*在本机一直保持开机状态时，当您再次按菜单键时，屏幕显示菜单将保持上次操作状态，您可根据上述操作步骤，用菜单键及节目+/-键调出主菜单。

# 接通/关闭电源

• 下面是使用电视机的电源开关和遥控器来接通/关闭电源的方法。

## 接通/关闭电源

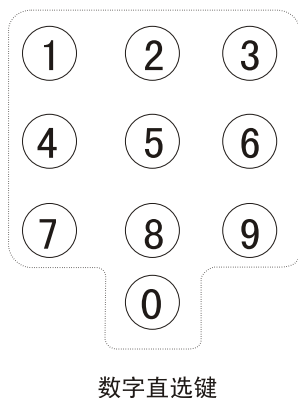
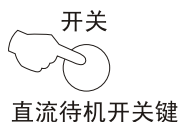
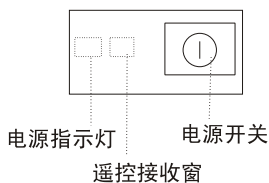
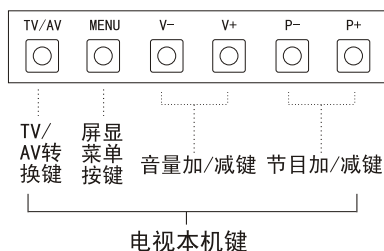

## 接通/关闭电源

1、接通交流电源，请按下电视机电源开关 ①。  
红色电源指示灯发光。

2、若电视机处于待机状态，按遥控器开关键可解除待机状态。

注：

- 1、您也可通过按压0-9中某个数字键解除待机状态，以取代按压开关键。按下您想要观看的已被预置好频道的数字键（只限于一位数字），您可以在打开电视机的同时，完成频道的选择。（有关电视频道预置的操作过程，请参阅“调台”（第11-14页））

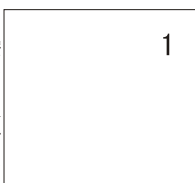

- 2、当您不使用遥控器进行操作时，可以通过直接按压电视机上的节目号减/增键（P-/+）解除待机状态。

3、若要转换成待机状态，请按下遥控器上的开关键。

4、若要完全关闭本机电源，请按下电视机的电源开关 ①。

## 自动关闭电源功能

无信号输入时，15分钟后转入待机状态。

# 观看电视节目

• 频道数：256个（0-255）

## 观看电视节目

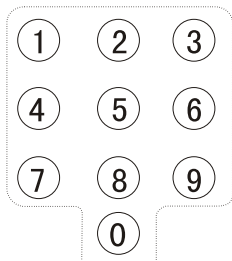

数字直选键

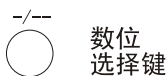

向后 向前

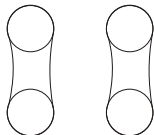

节目回看键

## 如何选择电视节目

### 1、使用数字直选键

- 若要选择一位数的频道号码，按-/--键使屏幕右上方显示“-”，然后按0-9中某一数字键以选择频道。
- 若要选择二位数的频道号码，按-/--键两次使屏幕右上方显示“--”，然后按0-9中某两个数字键选择频道。
- 若要选择三位数的频道号码，按-/--键三次使屏幕右上方显示“---”，然后按0-9中某三个数字键选择频道。
- 若选择的三位数字大于255，则电视机自动回到“---”状态，您可重新输入。

### 2、使用节目+/-键

- 按节目-可以选择数字减少方向的频道号码。
- 按节目+可以选择数字增加方向的频道号码。

### 3、使用向前键与向后键

- 按向后回看键可依次回到您刚才所收看的频道号码（最多6个）。
- 在使用过向后键之后，按向前键可依次回到您刚才所收看的频道号码（最多6个）。

## 如何调整音量

按压音量-/+键调整音量。

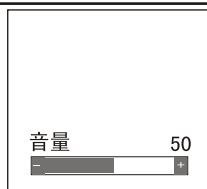

## 若某一频道的彩色或声音不正常

彩色或声音制式的设定可能有误。

调出调台菜单，屏幕显示如右图。

图像	声音	设定	调台
节 目 搜 索	目 台	0	→
声 音 制 式	制 式	DK	
彩 色 制 式	制 式	自 动	
跳 台	台	开	

### • 若图像的彩色不正常

按节目+/-键将光标（➤）移到“彩色制式”字样处，然后以音量-/+键选择正确的彩色制式（自动、PAL、N358、SECAM及N443字样将轮流出现）。一般情况下，设置为“自动”即可。

### • 若声音不正常

按节目+/-键将光标（➤）移到“声音制式”字样处，然后以音量-/+键选择正确的声音制式（若您所购买的机器为多制式，则DK、I、BG及M字样将轮流出现），通常为DK。

图像	声音	设定	调台
节 目 搜 索	目 台	0	→
声 音 制 式	制 式	DK	
彩 色 制 式	制 式	自 动	
跳 台	台	开	

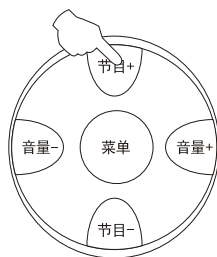

菜单键

## 观看电视节目（接上页）

- 节目浏览功能是电视自动连续播放所有您预调好的频道节目（每频道间隔约2秒），免去您不停按键的麻烦。
- 快速回看功能可以使您快速回到您最近一次观看的电视节目频道。

### 节目浏览、快速回看及屏幕显示功能



节目浏览键

#### 节目浏览功能

- 1、如果您想浏览一下电台播放的电视节目，从中选出您最想观看的电视节目，只要按节目浏览键，电视节目即会从当前的频道开始，每隔约2秒切换到下一频道号码，直到所有的已预调好的电视节目频道都显示一遍并回到开始的电视节目频道为止。

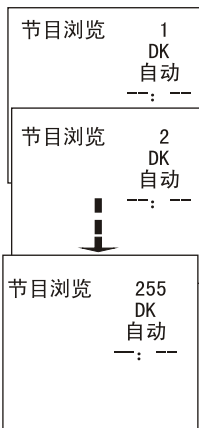

- 2、若要在自动浏览时终止此功能，只要再次按节目浏览键即可。



节目快速回看键

#### 快速回看功能

- 1、假如您刚才观看的电视节目的频道号码是8，而您现在观看的电视节目的频道号码是18（如右图所示）。
- 2、如果您想回到刚才观看的电视节目频道8，只要按一下快速回看键即可。
- 3、如果您又想立即回到18频道，只要再按一下快速回看键即可。也就是说，您可以在当前观看的电视节目频道与最近一次观看的电视节目频道之间随时切换，非常方便。

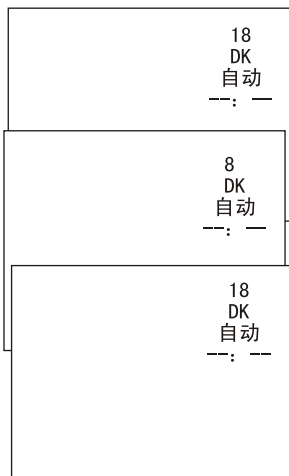

屏幕显示键

#### 屏幕显示功能显示

通常当您按一下屏幕键时，屏幕右上方显示当前的频道号、当前节目的制式及时间等内容，如果再按一次则显示均消失。

# 调台

- 本机具有自动、手动及微调三种搜台方式。
- 本节说明用遥控器调出频道的方法，也可以用电视机上的按键进行操作。

## 自动搜台

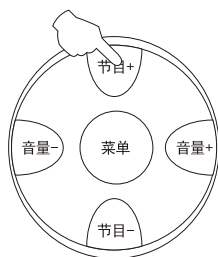

菜单键

### 自动搜台

1. 按菜单键，屏幕上出现主菜单，然后按音量-/+键，选中“调台”图标。

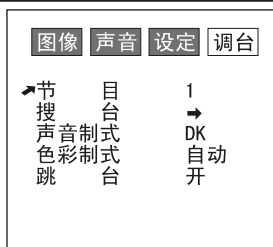

2. 按节目+键进入“调台”菜单。然后，按节目+/-键移动光标(↔)至“搜台”字样处，再按音量+键进入搜台子菜单，再次用节目+/-键将光标移至“自动搜台”处。

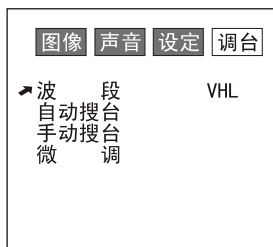

3. 按音量+键，使“自动搜台”模式开始工作。所有正在播放节目的频道将从节目号1开始按顺序自动被预调。预调结束后将重新回到第一个节目号上。

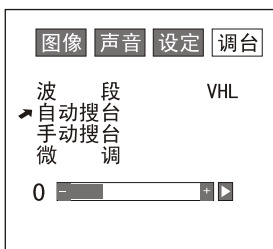

- 若要在自动搜台时终止此功能，只要按菜单键即可。
- “自动搜台”功能预调的节目是按信号的频率高低顺序排列的（VHL→VHH→UHF），一般情况下，只在第一次预调节目时使用，当您已按个人喜好排定节目次序后，就不必再使用“自动搜台”功能，否则您排定的节目次序将会改变。

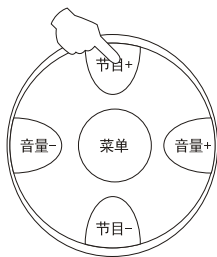

菜单键

### 预调后

按节目+/-键，检查预调的频道。

若某一频道的声音或色彩不正常，则可能是彩色或声音制式选择错误，此时，可按系统键选择适当的彩色或声音制式即可（参阅第9页）。

## 手动搜台

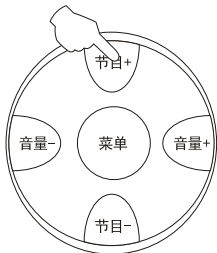

菜单键

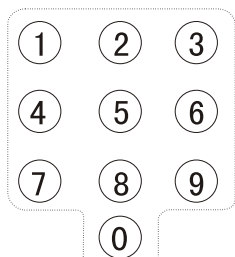

数字直选键

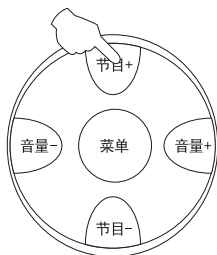

菜单键

### 手动搜台

1、按节目+/-键或数字直选键（0-9）选择所需的频道号码（以频道 1 为例）。

2、用菜单键与节目+/-键，调出主菜单，然后按音量-/+键选中“调台”图标。



3、按节目-键进入“调台”菜单。然后，按节目+/-键移动光标（➔）至“搜台”字样处，再按音量+键进入搜台子菜单，再次用节目+/-键将光标移至“手动搜台”处。

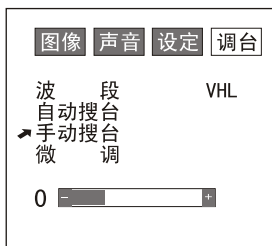

4、按音量+键开始搜索。

音量-（下）键用于向低频段搜索节目。

音量+（上）键用于向高频段搜索节目。

重复此步骤，直至找到所需的频道。

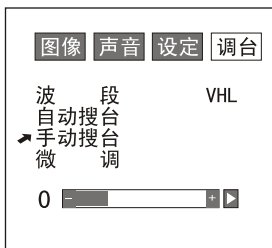

## 微调

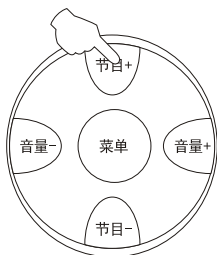

菜单键

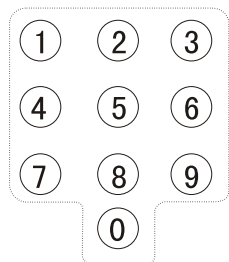

数字直选键

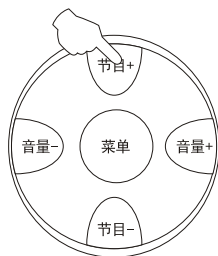

菜单键

## 微调

下列调整在正常情况下不必进行，但在不理想的接收状态下需要调整时，请用微调功能进行调整，以便接收到最佳的图像。

- 1、按节目+/-键或数字直选键（0-9）选择要微调的频道号码（以频道1为例）。



- 2、用菜单键与节目+/-键，调出主菜单，然后按音量-/+键选中“调台”图标，再按节目-键进入“调台”菜单。

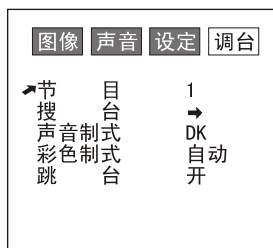

- 3、按节目+/-键移动光标（↔）至“搜台”字样处，再按音量-/+键进入搜台子菜单，再次用节目+/-键将光标移至“微调”处。

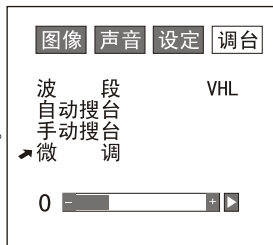

- 4、按住音量-/+键，开始微调，直至获得最佳图像和声音后松开按键。

- 音量-（下）键用于向低频端搜索节目。
- 音量+（上）键用于向高频端搜索节目。



## 跳过不要的频道号码

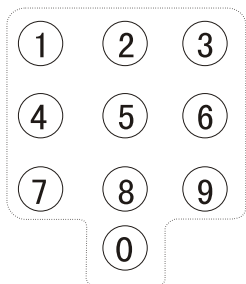

数字直选键

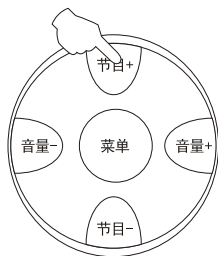

菜单键



屏幕显示键

### 如何跳过一个频道号码

预调频道后，您可以跳过不需要的频道号码，以便只选择您想看的频道。

1. 按节目+/-键或数字直选键（0-9）选择要跳过的频道号码（以频道1为例）。
2. 用菜单键与节目+/-键，调出主菜单，然后按音量-/+键选“调台”图标，再按节目-键进入“调台”菜单。

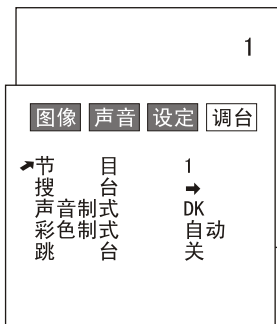

3. 按节目+/-键移动光标（➤）至“跳台”字样处。

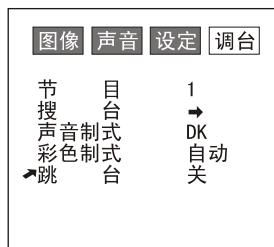

4. 按音量-/+键，将“跳台”功能设置为“开”。

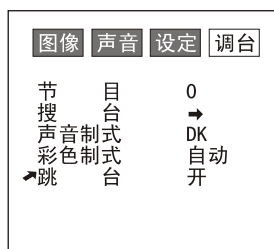

5. 按屏幕显示键，关闭菜单。当您用节目+/-键选择频道时，该频道号码将被跳过。但您仍然可以用数字直选键选择被跳过的频道号码。

### 若要恢复被跳过的频道号码

1. 用数字直选键选择要恢复的频道号码。
2. 按菜单键与节目+/-键，调出主菜单，再按音量-/+键，选中“调台”图标，并按节目-键，进入“调台”菜单，移动光标（➤）至“跳台”字样处。
3. 按音量-/+键置“跳台”功能为“关”。

# 方便的图像和声音调整功能

## 多种图像模式

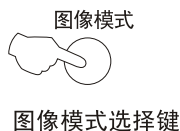

### 如何选择图像模式

您可以在五种预置和一种用户个人设置的模式中迅速选择出您想得到的图像模式。

按图像模式键以选择想要的图像品质。“标准”、“动态”、“柔和”、“自设”（用户设定）、“逍遥听”、“怀旧”六种图像模式可轮流被选择。



模式	图像品质
标准	色彩亮度适中
动态	图像鲜明、亮丽，富有动感
柔和	柔和、浅淡的图像
自设	您设定的图像品质
逍遥听	逍遥听功能（此时无图像）
怀旧	经典怀旧

\*若图像状态在“逍遥听”或“怀旧”，则重新开机时画面会自动恢复到“标准图像”状态。

### 若要把您想要的图像状态调到“自设图像”里

1、用菜单键与节目+/-键，调出主菜单，然后按音量+/-键，选中“图像”图标，再按节目-键进入“图像”菜单。

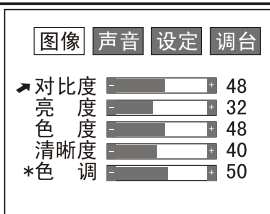

2、按节目-/+键，把光标（▶）移至想要调整的项目上，然后按音量-/+键调至您期望的效果。经调整的图像状态被自动存储到“自设图像”项目中。

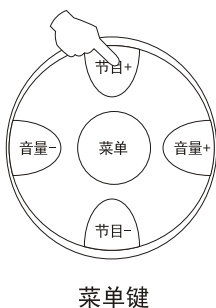
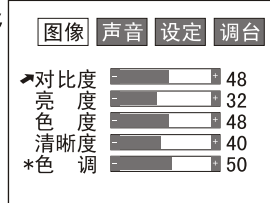

项目	按音量-键	按音量+键
对比度	弱	强
亮度	暗	亮
色度	浅	深
清晰度	柔和	锐利

\*“色调”只在N制式时才会出现。

### 声音调整功能

声音调整功能可以让您能够对SRS（环绕声）及重低音的音量进行设置。

- 1、用菜单键与节目+/-键，调出主菜单，然后按音量-/+键，选中“声音”图标，再按节目-键进入“声音”菜单。

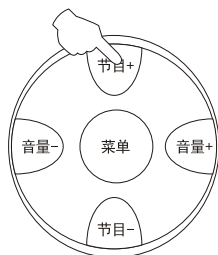

菜单键

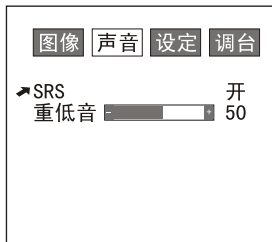

- 2、按节目+/-键，把光标（➤）移至“SRS”字样处，然后按音量-/+键，将其设置为“开”或“关”。



- 3、按节目+/-键，把光标（➤）移至“重低音”字样处，然后按音量-/+键，调整其数值大小，直至您满意为止。

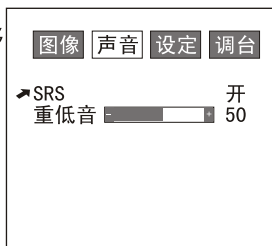

环绕立体声设置键



重低音设置键

- 4、当然，您也可通过直接按SRS键来控制SRS伴音的“开”或“关”，以及通过按重低音键来控制重低音的“开”或“关”及音量。

\*只有在接收立体声节目时，SRS伴音才起作用。

## 软换台、收看计时及静音功能

### 如何使用软换台功能

- 本机提供了软换台功能，当将此功能设置为“开”时，切换频道时，画面将淡入淡出，以保护您的视力。

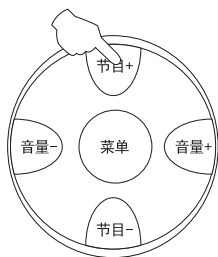

菜单键

- 1、用菜单键与节目+/-键，调出主菜单，然后按音量-/+键，选中“设定”图标，再按节目-键进入“设定”菜单。

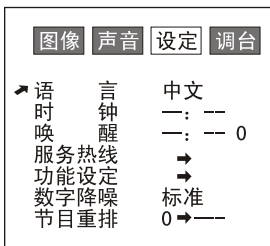

- 2、按节目+/-键移动光标(↔)至“功能设定”字样处，再按音量-/+键进入设定子菜单。

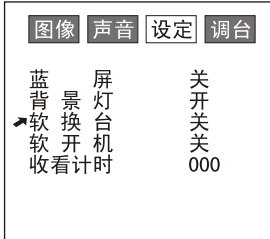

- 3、按节目+/-键，将光标(↔)移至“软换台”项目处，然后按音量-/+键，将“软换台”设置为“开”或“关”。

### 如何使用收看计时

- 本机提供了收看计时功能，如果您需要了解您的机器使用时间情况，您可调出收看计时菜单，即能查看其使用的时间。
- 此处的时间为您每次收看时间的累加（待机状态下不计时），其数值不能通过遥控器或电视本机键对其进行调整。

### 如何使用静音功能

当您需要注意周围的声音，或接到电话，或有客人来访时，使用静音功能，则极为便利。



静音键

- 1、按遥控器上静音键，屏幕上方向出现“静音”字样，此时电视伴音被关闭。



- 2、若要恢复声音，再次按静音键或直接按音量+键。



睡眠

睡眠定时键

### 睡眠定时功能

使用睡眠定时功能，可以使电视机从开启此功能起，在经过预定的一段时间之后自动切换为待机状态。

- 睡眠关机功能可设置最长120分钟，每段间隔5分钟，共24种定时关机时间。

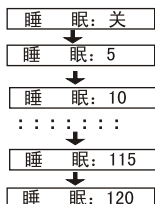

- 反复按睡眠键，屏幕下部将循环显示如右图。

### 唤醒功能

在待机状态下，使用唤醒功能，可以使电视机在预定的时间到时，自动接通电源并播放预定频道的节目。

- 用菜单键与节目+/-键，调出主菜单，然后按音量-/+键，选中“设定”图标，再按节目-键进入“设定”菜单。

- 按节目+/-键，将光标(↔)移至“唤醒”字样处，然后按数字直选键可以设置开机时间(例如18:18)。

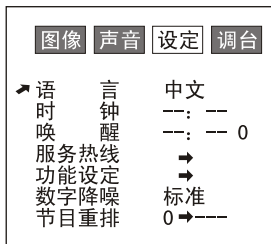

- 按音量-/+键，将光标移至“0”字样处，按数字直选键设置定时开机时的频道号码(例如008)。

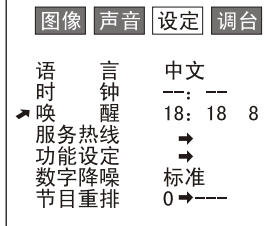

- 按节目+/-键，将光标(↔)移至“时钟”字样处，按音量-/+键可以设置当前时间(唤醒以此时钟为准)。

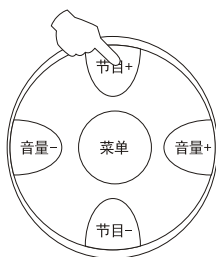
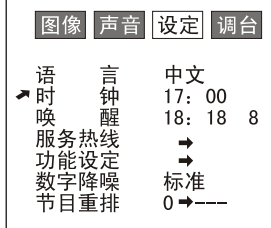

菜单键

# 设定功能（接上页）

## 屏幕语言及蓝背景功能

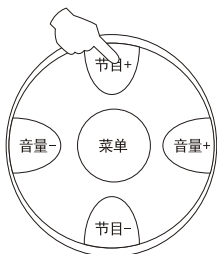

菜单键

### 如何选择屏幕显示的语言

- 本机提供了中/英文两种语言选择。

1. 用菜单键与节目+/-键，调出主菜单，然后按音量-/+键，选中“设定”图标，再按节目-键进入“设定”菜单。

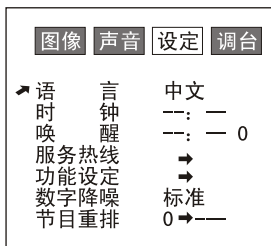

2. 按节目+/-键，将光标（➤）移至“语言”项目处，然后按音量+键选择屏显的语种，屏幕上的项目会自动按所选定的语言显示。

### 如何启动蓝背景功能

在蓝屏功能开启状态下，电视机在无信号接收时，屏幕将显示蓝背景及 Haier 商标（如右图）。



1. 用菜单键与节目+/-键，调出主菜单，然后按音量+键，选中“设定”图标，再按节目+/-键进入“设定”菜单。

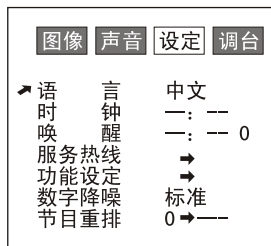

2. 按节目-键将光标（➤）移至“功能设定”字样处，再按音量-/+键进入功能设定菜单。

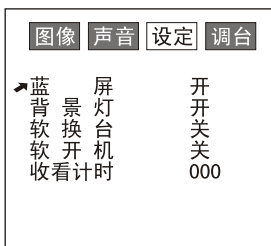

3. 按节目-键将光标（➤）移至“蓝屏”字样处，再按音量-/+键将“蓝屏”设置为“开”。

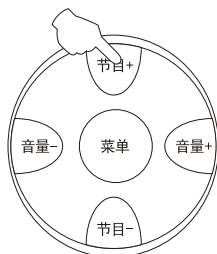

菜单键

## 拉幕方式选择及背景灯使用

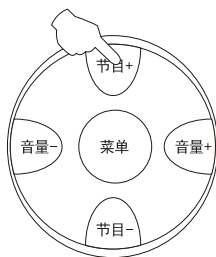

菜单键

### 如何选择拉幕方式

• 本机提供了两种不同的开/关机方式，当将软开机功能设置为“开”时，即为淡入淡出开/关机，“关”时为拉幕式开/关机，您可根据需要进行选择。

- 1、用菜单键与节目+/-键，调出主菜单，然后按音量+键，选中“设定”图标，再按节目+/-键进入“设定”菜单。

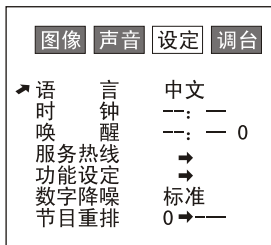

- 2、按节目-键将光标 (➤) 移至“功能设定”字样处，再按音量-/+键进入功能设定菜单。

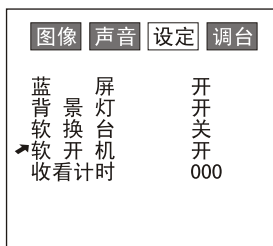

- 3、按节目-键将光标 (➤) 移至“软开机”字样处，再按音量-/+键将“软开机”设置为“开”。

### 如何使用背景灯功能

• 当您本机的背景灯功能设置为“开”时，则背景灯处于开启状态，以调节周围的光线亮度，以保护您的视力。



背景灯控制键

- 1、重复调整拉幕方式的1、2步骤，进入“设定”菜单。

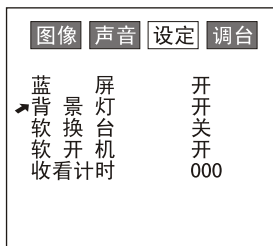

- 2、按节目-键将光标 (➤) 移至“背景灯”字样处，再按音量-/+键将“背景灯”设置为“开”。

- 3、您也可以直接按遥控器上的背景灯控制键，直接开启或关闭背景灯。

## 设定功能（接上页）

- 节目重排功能使您能够将任意二个频道号的节目互换位置，让您非常方便快捷地依据个人喜好调整电视节目顺序。

### 节目重排

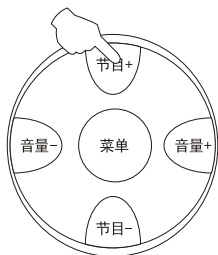

菜单键

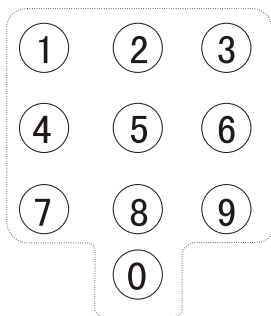

数字直选键

### 节目重排

（例如：将频道号为“1”的节目和频道号为“9”的节目位置互换）

- 1、用菜单键与节目+/-键，调出主菜单，然后按音量+键，选中“设定”图标，再按节目+/-键进入“设定”菜单。

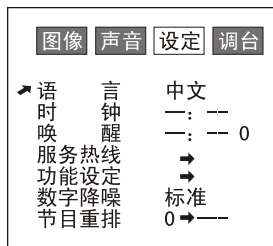

- 2、按节目+/-键以移动光标 (→) 至“节目重排”处，然后按音量+键进入“节目重排”子菜单，用数字直接选择输入要重排的节目频道号码（例如009），再按音量+键。

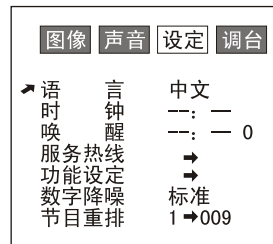

- 3、这样，您就将当前的频道号重排到了009频道上。

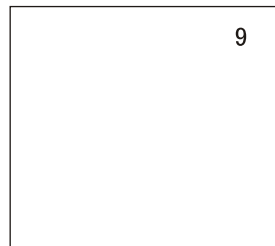



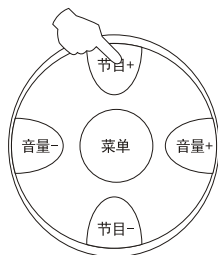

菜单键

### 数字降噪

- 1、用菜单键与节目+/-键，调出主菜单，然后按音量+键，选中“设定”图标，再按节目+/-键进入“设定”菜单。

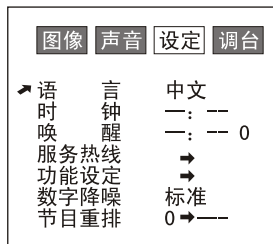

- 2、按节目-键将光标 (▶) 移至“数字降噪”字样处。若按音量+/-键对其进行调整，则依次出现：

低 → 标准 → 高

\*通常情况下，设置为“标准”状态。

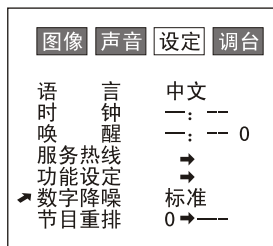

### 服务热线

- 1、用菜单键与节目+/-键，调出主菜单，然后按音量+键，选中“设定”图标，再按节目+/-键进入“设定”菜单。

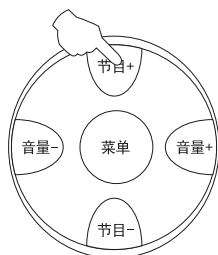
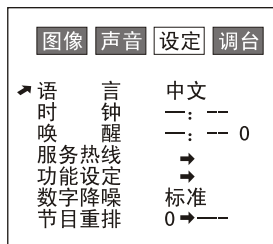

菜单键

- 2、按节目-键将光标 (▶) 移至“服务热线”字样处，再按音量-/+键进入服务热线菜单，显示内容（如右图示）。



# 护眼背景灯的安装、外接装置的连接

## 护眼背景灯的安装

• 本机具有背景灯光程控制功能，当将背景灯设置为开启时，能对环境的光线进行调整，您可以根据需要进行设置。

• 在使用前，您必须先切断电视机的电源，仔细阅读机壳上的注意事项，然后按照下面步骤安装护眼背景灯。

警告：\*（护眼背景灯）额定电压~220V，额定功率≤1W。

\* 背景灯管易碎，请小心装卸。

\* 背景灯管不属保修范围。

1、用“十”字型螺丝刀，将护眼背景灯罩卸开。

2、取出护眼背景灯管，将其插入电视机后盖的护眼背景灯插座。

注：如果本机配备的背景灯上有电源开关，您先将此电源开关设置为开的状态。

3、用“十”字型螺丝刀，将护眼背景灯罩安装完毕。

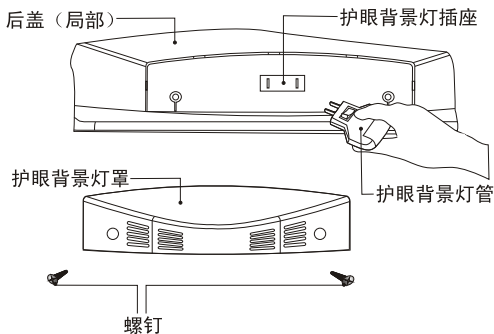

## 外接装置的连接

• 您可以把录像机、摄像机等视频装置连接在本电视机上欣赏高质量图像。

• 如果视频装置带S-VIDEO输出端子，将其连接至本机的S-VIDEO输入端子。如果不带，则将其连接至视频端子。

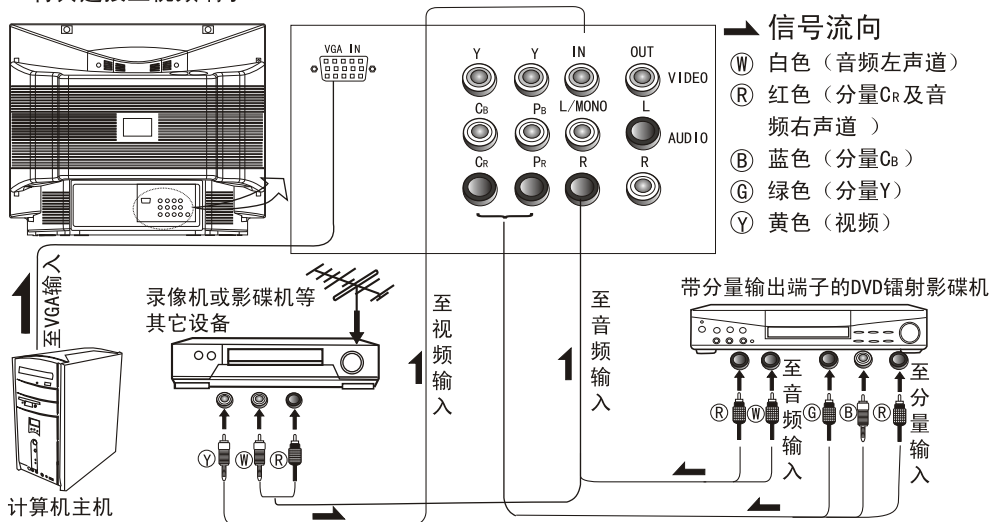

\*在使用侧置视频端子时，应仅连接其中的S-VIDEO端子或VIDEO输入端子，同时连接这两个端子时，则优先选中S-VIDEO端子。

\*连接Y、P<sub>B</sub>、P<sub>R</sub>端子时，要用专用的逐行DVD播放机。

## 简单故障排除法

- 在通知维修人员来修理前，请检查下表，看看能否找到您所遇到的故障原因。

现象	检查下列项目
电源不通	<ul style="list-style-type: none"> <li>检查电源线是否接通。</li> </ul>
无声音	<ul style="list-style-type: none"> <li>可能使用了消声（静音）功能或音量关至最小。</li> </ul>
彩色/色调差	<ul style="list-style-type: none"> <li>对比度、彩色及色调的调整可能不当。</li> <li>如果在电视机工作中改变电视机的方位，图像会产生色彩阴影。若出现此情形，请关闭电视机电源并放置30分钟左右使之冷却后，再接通电视机电源。</li> </ul>
屏幕上出现斑点	<ul style="list-style-type: none"> <li>可能是来自汽车、摩托车、电车、霓虹灯、吹风机等的干扰。</li> </ul>
屏幕上出现条纹	<ul style="list-style-type: none"> <li>可能是来自其他电视接收机、个人电脑、电视游戏机及无线电广播电台的干扰。</li> </ul>
双重或三重图像	<ul style="list-style-type: none"> <li>可能是由山或大楼反射来的广播信号造成的。</li> <li>检查天线方位是否改变。</li> </ul>
雪花状画面	<ul style="list-style-type: none"> <li>天线连线可能断开或脱落。</li> <li>检查天线方位是否改变。</li> </ul>
遥控器不工作	<ul style="list-style-type: none"> <li>电池可能已耗尽。</li> <li>也可能电池装错了。</li> <li>检查一下在遥控器和遥控（红外线）接收器之间是否有障碍物。</li> <li>检查遥控（红外线）接收器前方是否有强光闪烁。</li> <li>查看主电源是否接通。</li> </ul>

### 下列情况不属于故障

机箱发出“咔哒”声	<ul style="list-style-type: none"> <li>“咔哒”声是因为温度变化导致机壳伸缩而产生的，这不会影响图像和声音的质量。</li> </ul>
屏幕的一部分有时产生色彩不均匀	<ul style="list-style-type: none"> <li>如果画面设定得明亮，这种色彩不均匀可能因图像的性质而发生，降低对比度可恢复均匀色彩。</li> </ul>

### 注

如果采取上述措施后，异常情况仍不能消除，请与当地海尔售后服务中心联系，切忌自行打开后盖。

## 规格

- 这里提供的本机器的部分规格仅供您参考，由于产品的改进可能与实际有所不同。

机 型	29F3A-N
彩 色 制 式	PAL、NTSC、SECAM
伴 音 制 式	DK、I、BG、M
显 像 管	29"纯平显像管(可视图象对角线最小尺寸为68cm)
伴 音 输 出 功 率	主声道 8W+8W 重低音 5W
背 景 灯 功 率	≤ 1W
电 源 电 压 适 应 范 围	AC 180~250V 50/60Hz
电 源 消 耗 功 率	≤ 200W
净 尺 寸	724 (长) x 550 (宽) x 600 (高) (mm)
包 装 附 件	遥控器 X1 使用说明书 X1 合格证 X1 保修证 X1 电池 (5号) X2

- 设计及规格若有更改恕不另行通知。