

SAMSUNG

PDP彩色电视机 (等离子显示屏)

使用说明书

使用本产品之前，请先仔细阅读本手册。
请保存好本手册，以备随时查阅。

屏幕菜单

画中画 (PIP)

色彩偏好增强模式

我的色彩控制

SRS (●)
TruSurround XT

SRS TruSurroundXT

DNie™

数字自然图像引擎
(Digital Natural Image Engine)

本设备为“B类”数字仪器。

请在 www.samsung.com/global/register 注册您的产品

使用说明书

- ◆ **屏幕图像残影**
不要在等离子显示器面板上显示静止图像（如电子游戏或将 PC 连接到此 PDP 上时）超过 2 小时，因为这会导致出现屏幕图像残影。此图像残影也称为“荧光屏灼伤”。
要避免此类图像残影，请在显示静止图像时降低屏幕的亮度和对比度。
- ◆ **高度**
PDP 只能在 2000m 高度以下正常工作。
高度超过 2000m 时功能会不正常，因此不要在此高度以上进行安装和操作。
- ◆ **PDP 电视机顶部的热量**
长时间使用后，产品的顶部会变热，因为热量会通过产品上部的通风孔从面板中散发出去。
这是正常现象，并不表示产品存在任何缺陷或操作故障。但是，应避免让儿童触摸到产品的上部。
- ◆ **产品发出“劈啪”声。**
周围环境（如温度或湿度）发生变化时，产品在收缩或膨胀时可能发出“劈啪”声。
这是正常现象，并非产品缺陷。
- ◆ **单元缺陷**
PDP 使用的面板由 1,230,000（SD 级）到 3,150,000（HD 级）像素组成，需要先进的技术才能生产出来。但屏幕上可能会有些过于明亮或黑暗的像素。
这些像素不会影响产品的性能。
- ◆ **避免在温度低于 5°C(41°F) 时操作电视机**
- ◆ **长时间显示静止图像可能会导致 PDP 面板永久性损坏。**



长时间观看 4:3 格式的电视节目时，在屏幕的左侧、右侧和中央显示的边缘会由于屏幕上光发射的不同而留下痕迹。
播放 DVD 或连接游戏控制台也会对屏幕产生类似的影响。
上述原因导致的损坏不在保修范围之内。

- ◆ **屏幕上余像**
显示电子游戏和 PC 的静止图像的时间超过某段时间后可能会导致局部余像。为避免出现此效果，请在显示静止图像时降低“亮度”和“对比度”。
- ◆ **保修**
 - 保修内容不包括任何因图像残影导致的损坏。
 - 屏幕灼伤不在保修范围之列。
- ◆ **安装**
在灰尘较多、高温或低温、高湿度、存在化学物质以及 24 小时工作的地方（如机场、火车站等）安装电视机时，请务必与授权维修中心联系。
否则可能会严重损坏电视机。

检查部件



使用说明书



遥控器/AAA 电池



电源线

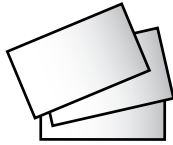

保固卡/注册卡/
安全指南手册
(国家不同,
电视配件也有所不同)



电源线的铁氧体磁芯

另行销售



S-VIDEO 电缆



HDMI 电缆

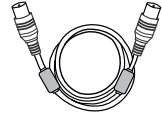

天线电缆

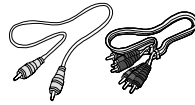

分量输入电缆 (RCA)

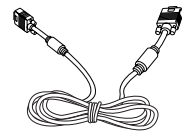

PC 电缆

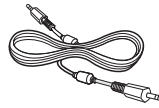

PC 音频线

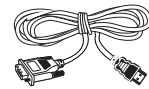

HDMI/DVI 电缆



铁氧体磁芯

铁氧体磁芯用于削弱干扰信号。

连接电源线时，确保将电源线缠绕在铁氧体磁芯上。

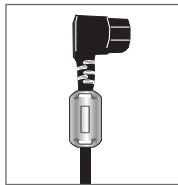
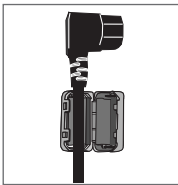

目录

◆ 前言	
■ 使用说明书	2
◆ 显示屏的连接和准备	
■ 检查部件	3
■ 控制面板	6
■ 红外遥控器	8
■ 将电池插入遥控器	9
■ 组装支架底座	9
■ 在墙壁固定板上安装显示屏	10
■ 连接天线或有线电视网	12
■ 连接卫星接收器或解码器	12
■ 打开和关闭电视机	13
■ 熟悉遥控器	14
■ 即插即用功能	15
■ 选择您的语言	16
◆ 设置频道	
■ 自动选台	17
■ 手动选台	18
■ 跳过不需要的频道	20
■ 变更已储存频道的台号	21
■ 给频道指定名称	22
■ 锁定频道	23
■ 使用 LNA (低噪放大) 功能	24
■ 频道接收微调	25
◆ 使用显示屏	
■ 显示信息	26
■ 更改图像标准	26
■ 设定图像设置	27
■ 设置图像 (PC 模式)	28
■ 选择图像尺寸	30
■ 观看 DNle 演示	31
■ 冻结当前图像	31
■ 设置我的色彩控制 (快捷调整)	32
■ 设置我的色彩控制 (细节调整)	33
■ 设置蓝背景	34
■ 使用色彩偏好增强功能	35
■ 使用省电功能	36
■ 观看画中画 (PIP)	37
■ 使用数字降噪功能	40
■ 避免屏幕灼伤	41
■ 降低屏幕灼伤程度	42
■ 更改伴音标准	43

目录 (续)

◆ 使用显示屏 (续)	
■ 设定伴音设置.....	44
■ 自动调整音量.....	44
■ 设置 TruSurround XT	45
■ 选择内部静音.....	46
■ 设置开关机旋律伴音.....	46
■ 选择伴音模式 (视型号而定).....	47
■ 设置和显示当前时间.....	48
■ 设置关机提示.....	49
■ 自动打开和关闭电视机.....	50
■ 观看外部信号源.....	52
◆ 其它信息和连接	
■ 连接外部设备.....	53
■ 连接 RCA 输入端.....	54
■ 连接 S-Video 输入端	54
■ 连接分量输入端	55
■ 连接 PC 输入端	55
■ 连接 HDMI 输入.....	56
■ 连接 HDMI/DVI 兼容.....	56
■ 连接家庭影院系统	57
■ 设置 PC 软件 (仅限 Windows).....	58
■ 输入模式 (PC)	59
◆ 使用建议	
■ 对遥控器编程以用于其它组件.....	60
- 录像机遥控器代码	61
- 有线电视转接器 (CATV) 遥控器代码	62
- DVD 遥控器代码	62
■ 故障诊断: 与维修人员联系之前	63
■ 技术规格.....	64
■ 针脚配置.....	65

符号



按下



重要事项



注意事项

控制面板

➤ 取决于电视机的型号，电视机控制面板的实际配置可能有所不同。

电视机正面

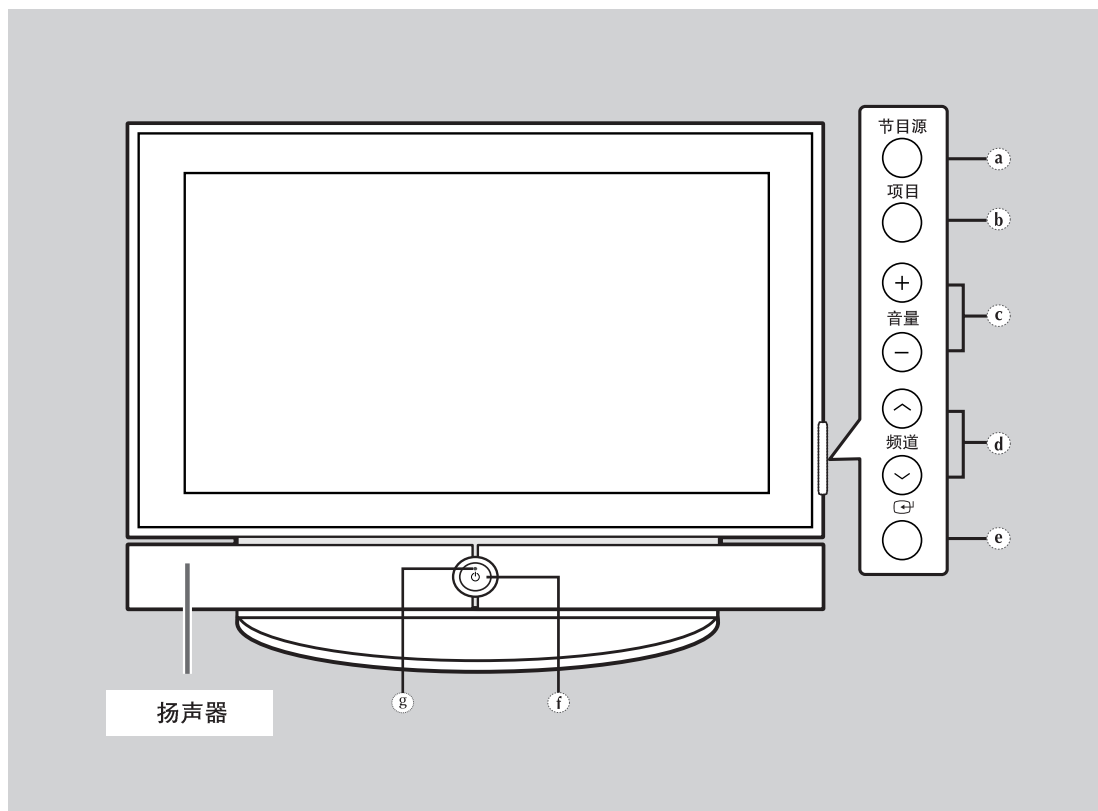

① 节目源按钮
选择外部输入源。

② 项目按钮
显示屏幕菜单。

③ 音量 +, - 按钮
调整音量。

④ 频道 ^, v 按钮
选择频道。

⑤ 确认按钮
确认选择（存储或确认）。

⑥ 电源按钮
按此按钮可打开和关闭电视机。

电源指示灯
- 电源关闭：蓝色
- 电源打开：关

⑦ 遥控传感器
将遥控器对准电视机上的这一位置。

-
- ◆ 可以在待机模式时使用频道 ^, v 按钮切换电视频道，视产品型号而定。
 - ◆ 音量 +, - 和频道 ^, v 按钮与遥控器上的 ◀/▶/▲/▼ 按钮具有相同的功能。
 - ◆ 如果遥控器不再起作用，或忘记放在什么地方，您可以使用电视机面板上的控制按钮。

控制面板

- 取决于电视机的型号，电视机控制面板的实际配置可能有所不同。

侧面板

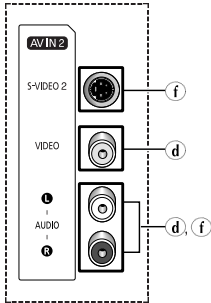

后面板

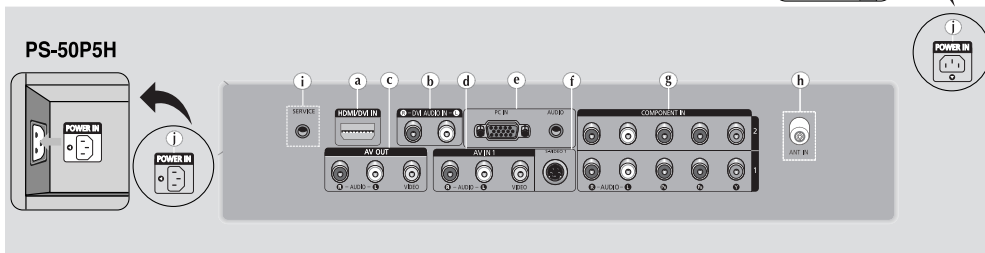

- a) **连接 HDMI/DVI**
连接设备的 HDMI 插孔与 HDMI 输出。也可将这些输入用作与单独模拟音频输入的 DVI 连接。必须使用选购的 HDMI/DVI 电缆进行此连接。
使用选购的 HDMI/DVI 适配器时，您能够使用电视上的 DVI 模拟音频输入接收来自 DVI 设备的左右声道音频。（与计算机不兼容）
- b) **连接 DVI 音频**
使用 HDMI/DVI 端子可将 DVI 与扩展设备相连。
 - 连接时应使用 DVI-HDMI 电缆或 DVI-HDMI 适配器，并将 DVI 上的端子连接到“右 - 音频 - 左”以便输出伴音。
- c) **监视输出（视频/音频 左、右）**
输出到外部设备。
- d) **音视频连接端子 1,2（视频/音频 左、右）**
外部设备（如便携式摄像机或录像机）的视频和音频输入。
- e) **PC 输入/音频**
连接到 PC 上的视频和音频输出插孔。
- f) **S-视频 1,2**
带 S-视频输出的外部设备（如便携式摄像机或录像机）的视频输入。
- g) **分量输入 1、2**
分量的视频 (Y/P_B/P_R) 和音频 (AUDIO (音频) 左、右) 输入。
- h) **天线输入 (75Ω)**
75Ω 天线/电缆网络的同轴连接器。
- i) **维修使用**
仅用于维修的连接器。
- j) **电源输入**
连接提供的电源线。

- 有关连接的详细信息，请参阅第 53~57 页。
- 每当为电视机连接音频或视频系统时，切记将所有部分的电源关闭。请参考随设备提供的文档，详细了解连接说明和相关的安全须知。

红外遥控器

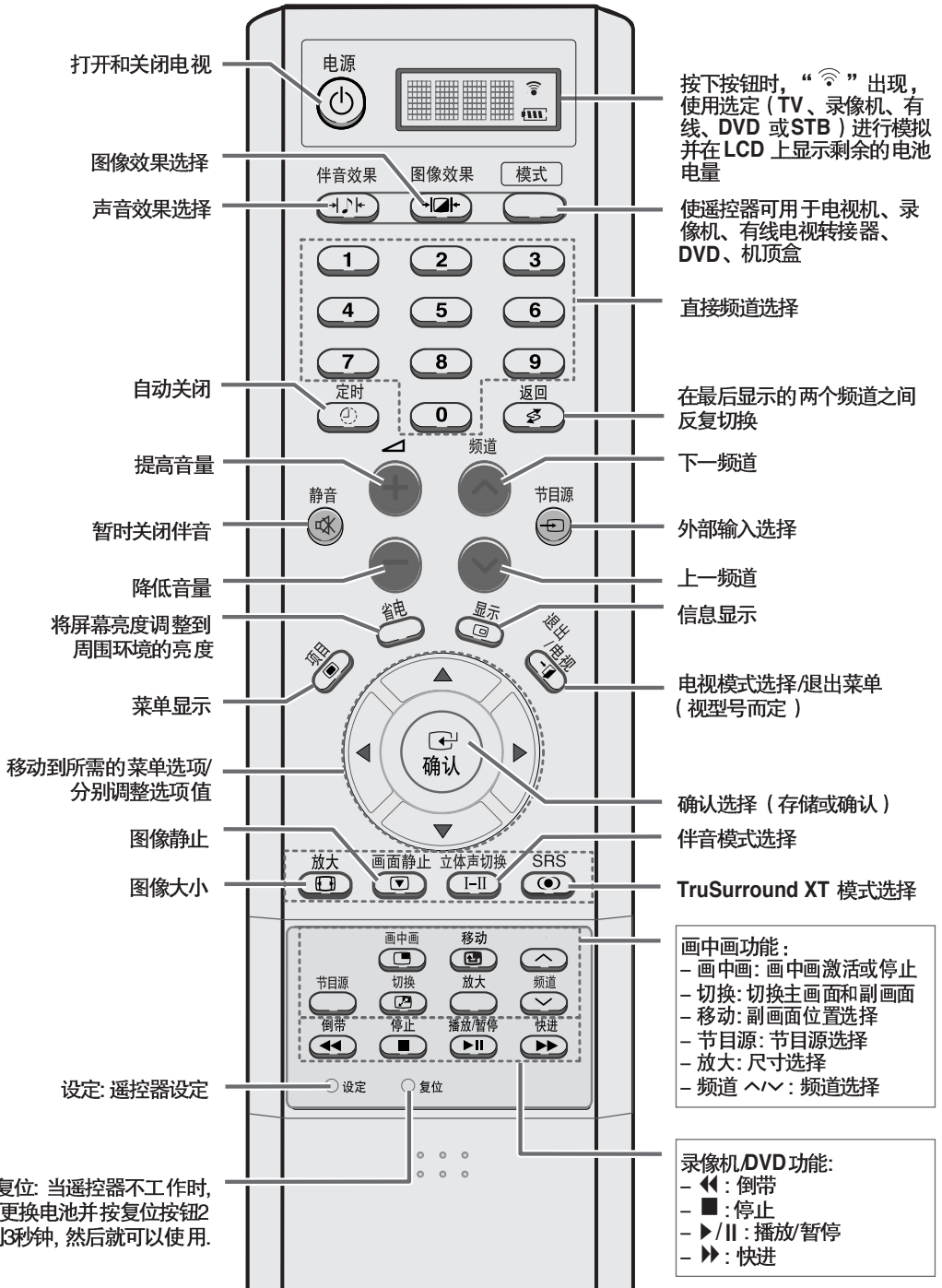

打开和关闭电视

图像效果选择

声音效果选择

自动关闭

提高音量

暂时关闭伴音

降低音量

将屏幕亮度调整到周围环境的亮度

菜单显示

移动到所需的菜单选项/分别调整选项值

图像静止

图像大小

设定: 遥控器设定

复位: 当遥控器不工作时, 先更换电池并按复位按钮2到3秒钟, 然后就可以使用。

电源

伴音效果

图像效果

模式

1

2

3

4

5

6

7

8

9

定时

0

返回

频道

静音

节目源

省电

显示

退出电视

确认

放大

画面静止

立体声切换

SRS

画中画

切换

移动

放大

频道

节目源

切换

放大

频道

倒带

停止

播放/暂停

快进

设定

复位

按下按钮时, “” 出现, 使用选定 (TV、录像机、有线、DVD 或 STB) 进行模拟并在 LCD 上显示剩余的电池电量

使遥控器可用于电视机、录像机、有线电视转接器、DVD、机顶盒

直接频道选择

在最后显示的两个频道之间反复切换

下一频道

外部输入选择

上一频道

信息显示

电视模式选择/退出菜单 (视型号而定)

确认选择 (存储或确认)

伴音模式选择

TruSurround XT 模式选择

画中画功能:
- 画中画: 画中画激活或停止
- 切换: 切换主画面和副画面
- 移动: 副画面位置选择
- 节目源: 节目源选择
- 放大: 尺寸选择
- 频道 ^/v: 频道选择

录像机/DVD功能:

- : 倒带
- : 停止
- /||: 播放/暂停
- : 快进

➤ 遥控器的性能可能会受到明亮光线的影响。

将电池插入遥控器

在下列情况下，必须在遥控器中插入或调换电池：

- ◆ 购买电视机时
- ◆ 发现遥控器无法正常工作时

- 1 顺着遥控器后盖上的符号 (▼) 向下按，再用力往外拉，就能取下遥控器后盖。
- 2 插入两节 R03、UM4、“AAA” 1.5V 电池，或者类似电池，注意不要弄错正负极：
 - ◆ 电池的负极 (-) 与遥控器上的负极 (-) 对应
 - ◆ 电池上的正极 (+) 与遥控器上的正极 (+) 对应
- 3 将遥控器后盖对准遥控器底边，回推到位。切勿混淆电池类型，如碱性电池与锰电池。

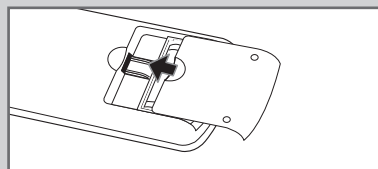
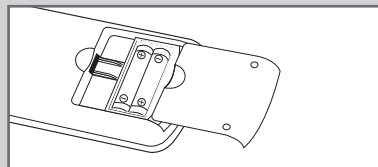
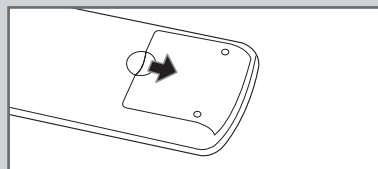

组装支架底座

- 1 使用支架组装 PDP 并用提供的 4 个螺钉固定 PDP。

- ◆ 搬运 PDP 时需要两人或多人。
切勿将 PDP 平放在地板上，可能会损坏屏幕。
应总是直立存放 PDP。

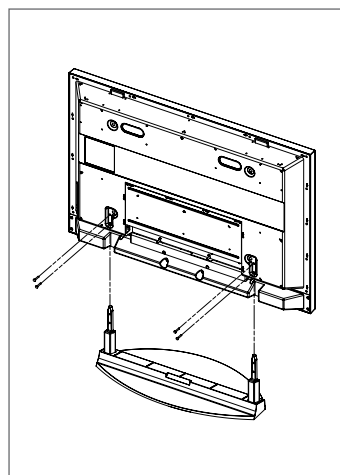

在墙壁固定板上安装显示屏

➤ 请参阅墙壁支架的正确安装指南。

安装注意事项

- ◆ 请与技术人员联系以安装墙壁支架。
- ◆ 客户自行安装时，对于产品的任何损坏或对客户的人身伤害，三星电子不承担任何责任。
- ◆ 本产品适于安装在水泥墙壁上。本产品安装在石膏或木质墙壁上时，可能不牢固。
- ◆ 在墙上安装电视机前，请先将外部设备连接到电视机。然后安装墙壁支架。
- ◆ 包装内容及提供的墙壁安装部件以变更为准，恕不另行通知。

组件

- ◆ 仅使用随产品提供的组件和附件。

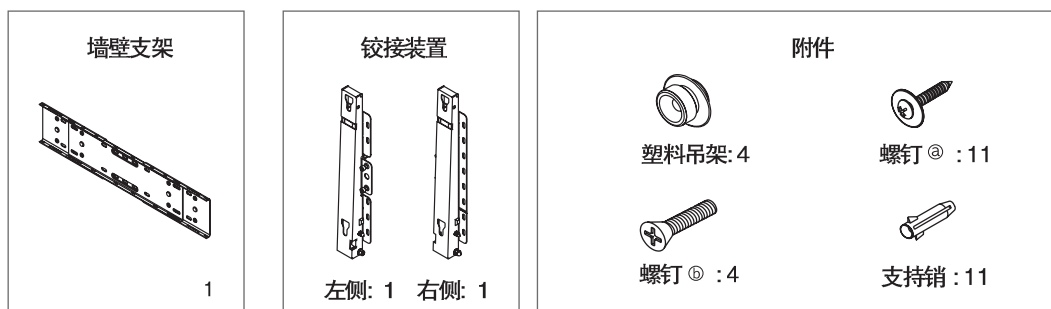

墙壁支架组装

- 1 在箭头方向插入并拧紧固定螺钉。完成后，将墙壁支架安装在墙壁上。
- 2 在墙壁上钻孔前，检查产品后部两个锁定孔之间的长度是否正确。如果长度太短或太长，请松开墙壁支架上的所有4个螺钉或其中的几个，调整长度。

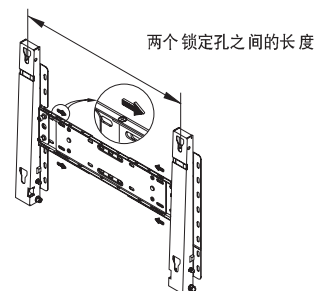
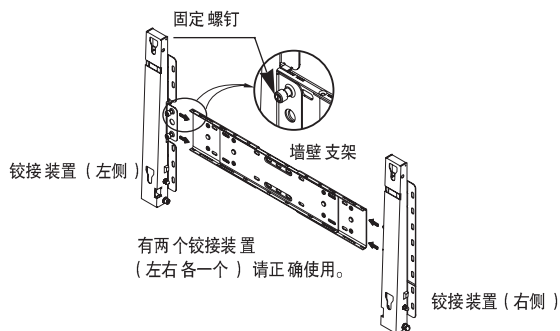

- 3 检查安装图并在墙壁上标记钻孔点。用 5.0 mm 钻头钻出深度超过 35 mm 的孔。在相应的孔中固定每个支持销。将支架和铰接装置的每个孔与相应的支持销孔对齐，然后插入并拧紧 11 个螺钉[®]。

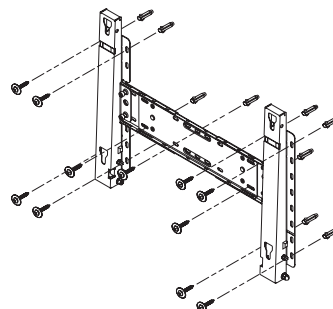

在墙壁固定板上安装显示屏 (续)

在墙壁支架上安装产品

- ◆ 产品的外形会随型号的不同而异。(塑料吊架和螺钉的组装方式相同)

- 1 卸下产品背面的 4 个螺钉。

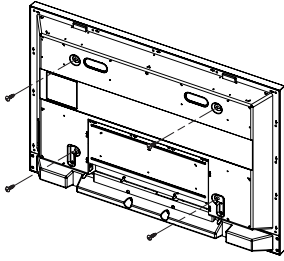

- 2 将螺钉 ⑥ 插入塑料吊架中。
(请参阅下图)

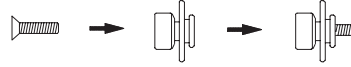

- ◆ 将产品安装在墙壁支架上并确保完全固定在左右塑料吊架上。
- ◆ 将产品安装在支架上时应小心, 因为手指可能被夹入孔中。
- ◆ 确保墙壁支架完全固定到墙壁上, 否则产品安装后可能不牢固。

- 3 将步骤 2 中的 4 个螺钉 (塑料吊架 + 螺钉 ⑥) 拧紧到产品背面的孔中。

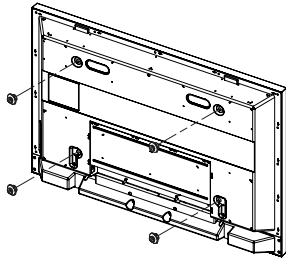

- 4 卸下安全销 ③ 并将 4 个产品固定器插入相应的支架孔 ① 中。然后安放产品 ②, 使其完全固定在支架上。确保重新插入并拧紧安全销 ③, 将产品牢固固定在支架上。

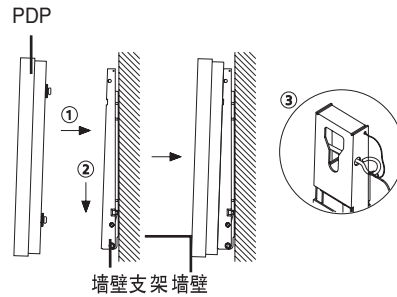

墙壁支架角度调节

- 在将支架安装到墙壁上之前请将其角度调节到 -2° 。

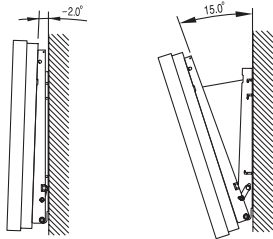

- 1 将产品固定到支架上。
- 2 握住产品的顶部中央位置并向前推 (箭头方向) 可调节角度。(请参阅右图)
- 3 可以在 -2° 和 15° 之间调节支架角度。



连接天线或有线电视网

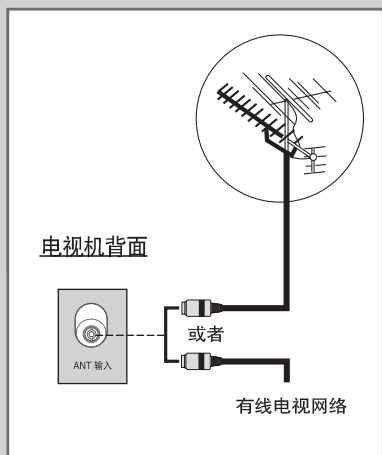

电视机必须从以下信号源之一收到信号，才能正确显示电视频道：

- ◆ 户外天线
- ◆ 有线电视网
- ◆ 卫星网络

- 1 如果是前三种情况，应将天线或网络输入电缆连接到电视机背面的 **ANT** 输入插孔中。
- 2 如使用室内天线，在调整电视时，可能需要转动天线，直到图像清晰为止。
有关详细信息，请参阅：
 - ◆ 第 17 页的“自动选台”
 - ◆ 第 18 页的“手动选台”

- 安装或重新安装电视时，确保使用提供的同轴天线电缆。如果使用不同的同轴电缆进行连接，可能会出现噪音或干扰屏幕图像。（切勿使用其它通用电缆，请使用三星提供的 3米/5米/7米 电缆。）

连接卫星接收器或解码器

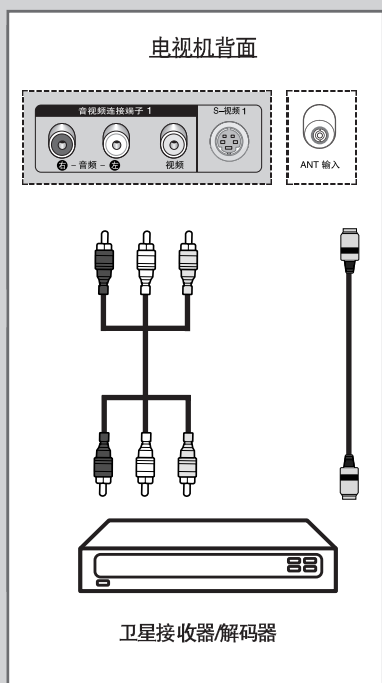

为了能收看通过卫星网络广播的电视节目，必须在电视机背面连接一个卫星接收器。同样，为了解码已编码的传送信号，必须在电视机背面连接一个解码器。

使用同轴电缆

将同轴电缆与下列插孔连接：

- ◆ 接收器（或解码器）输出插孔。
- ◆ 电视机天线输入插孔。

- 如果要连接卫星接收器（或解码器）和录像机，应将：
- ◆ 接收器（或解码器）连接到录像机
 - ◆ 录像机连接到电视机
- 否则，直接将接收器（或解码器）连接到电视机上。

打开和关闭电视机

电源线与电视机背面连接。

- 1 将电源线插入适当的插孔。
结果： 电视机正面的待机指示灯亮起。
➤ 电源电压值显示在电视机背面，频率为 50 或 60Hz。
- 2 按电视机正面的电源按钮（或遥控器上的电源 (⏻) 按钮）打开电视机。
结果： 自动选择上次观看的电视台。
➤ 如果按 电源 (⏻) 按钮时不能打开电视机，则按模式按钮检查是否已选择“电视”模式。
➤ 如果还没有存储频道，将不会出现清晰的图像。请参阅第 17 页的“自动选台”或第 18 页的“手动选台”。
- 3 要关闭电视，请再次按电源按钮。

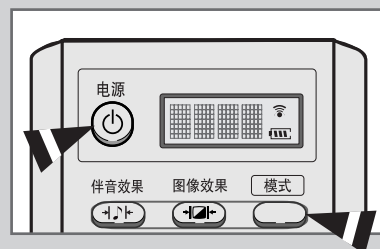
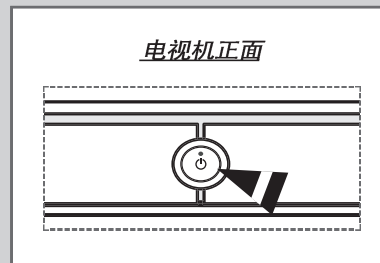

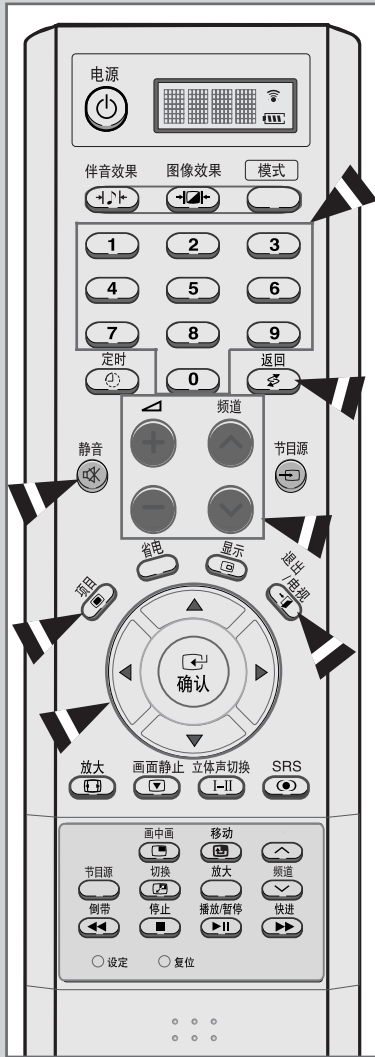

熟悉遥控器



遥控器的主要用途是:

- ◆ 变换频道, 调整音量。
- ◆ 使用屏幕菜单系统设置电视。

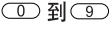
下表列出了最常用的按钮及其功能。

按钮	观看功能	菜单功能
	用于显示下一个已存储频道。	—
	用于显示上一个已存储频道。	—
	用于显示相应的频道。	
	<ul style="list-style-type: none"> > 如要选择两位数频道, 按下第一位数字后, 必须立即按下第二位数字。否则, 只能显示一位数频道。 	
	用于提高音量。 用于降低音量。	
	用于暂时关闭伴音。	
	<ul style="list-style-type: none"> > 要恢复伴音, 请再次按下此按钮, 或者按下  或  按钮。 	
	用于显示屏幕菜单系统。	用于回到上一级菜单或正常观看状态。
	—	用于: <ul style="list-style-type: none"> ◆ 显示当前菜单选项所包含的子菜单。 ◆ 增加/减小菜单选项值。
	—	用于确认选择。
	退出/电视	用于退出菜单系统, 直接返回正常观看状态。
	返回	按返回按钮。电视机切换到上次观看的频道。要在相距较远的两个频道之间快速切换, 请选择第一个频道, 然后用数字按钮选择第二个频道。然后使用返回按钮可在这两个频道之间快速变换。

即插即用功能

电视机第一次打开时，会先后自动出现几个需要用户设置的基本设定。可以进行以下设置。

- 1 如果电视机处于待机模式，请按遥控器上的电源 (Ⓞ) 按钮。
结果： 屏幕上显示消息“开始即插即用”。
- 2 要开始“即插即用”，请按确认 (⏏) 按钮。
结果： 屏幕显示语言菜单。
➤ 语言菜单在几秒后将自动出现，即使没有按确认 (⏏) 按钮。
- 3 按 ▲ 或 ▼ 按钮选择合适的语言。
按确认 (⏏) 按钮。
结果： 屏幕显示检查天线输入消息。
- 4 确保天线已连接到电视机。
按确认 (⏏) 按钮。
结果： 屏幕显示地区菜单。
- 5 按 ▲ 或 ▼ 按钮选择国家或地区。
按确认 (⏏) 按钮。
结果： 屏幕显示选台菜单。
- 6 要开始选台，请按确认 (⏏) 按钮。
结果： 搜索会自动终止。频道的选择和存储顺序反映了频道在频率范围内的位置（最低的在最前面，最高的在后面）。完成后，将显示可设置时间的菜单。
➤ 要在选台完成前停止搜索或返回正常观看状态，请按项目 (⏏) 按钮。
➤ 按确认 (⏏) 按钮设置时钟。
- 7 按 ◀ 或 ▶ 按钮可选择小时、分钟或 am/pm。
按 ▲ 或 ▼ 按钮进行设置。
- 8 完成设置后，存储的频道将被激活。



即插即用功能 (续)



要激活菜单上的即插即用功能，请按照以下说明进行操作。

- 1 按项目 (□) 按钮。
结果： 屏幕显示主菜单。
- 2 按 ▲ 或 ▼ 按钮选择设置。
结果： 屏幕显示设置菜单。
- 3 按确认 (⏏) 按钮。
- 4 再次按确认 (⏏) 按钮，选择即插即用。
结果： 屏幕上显示消息开始即插即用。
- 5 有关设置的详细信息，请参阅上一页。

选择您的语言



初次使用电视机时，必须选择用什么语言显示菜单和说明文字。

- 1 按项目 (□) 按钮。
结果： 屏幕显示主菜单。
- 2 按 ▲ 或 ▼ 按钮选择设置。
结果： 屏幕显示设置菜单。
- 3 按确认 (⏏) 按钮。
- 4 按 ▲ 或 ▼ 按钮选择语言。
按确认 (⏏) 按钮。
结果： 列出可用的语言。
- 5 按 ▲ 或 ▼ 按钮选择合适的语言。
按确认 (⏏) 按钮。

自动选台

您可以扫描所有频道（范围大小视您所在国家而定）。自动分配的台号，可能与实际台号或想要的台号不对应。不过，您可以手动变更台号，清除不想看的频道。

- 1 按项目 () 按钮。
结果： 屏幕显示主菜单。
- 2 按 ▲ 或 ▼ 按钮选择 频道。
结果： 屏幕显示频道菜单。
- 3 按确认 () 按钮。
结果： 地区被选中。
- 4 再次按确认 () 按钮。
结果： 列出可用的地区。
- 5 通过按 ▲ 或 ▼ 按钮选择地区。
➤ 如果选择其他选项，但是不想扫描 PAL 频率范围，则请手动选台（第 18 页的“手动选台”）。
- 6 按确认 () 按钮。
- 7 按 ▲ 或 ▼ 按钮选择 自动选台。
按确认 () 按钮。
结果： 屏幕显示自动选台菜单。
- 8 再次按确认 () 按钮开始搜索。
结果： 搜索会自动终止。频道的选择和存储顺序反映了频道在频率范围内的位置（最低的在最前面，最高的在最后面）。然后显示原先选定的电视台。
➤ 要想在完成前停止搜索，请按项目 () 或确认 () 按钮。
- 9 存储频道后，您可以：
 - ◆ 按所需顺序变更台号（第 21 页“变更已存储频道的台号”）。
 - ◆ 清除频道（第 20 页的“跳过不需要的频道”）。
 - ◆ 必要时对频道接收效果进行微调（第 25 页的“频道接收微调”）。
 - ◆ 对存储的频道命名（第 22 页的“给频道指定名称”）。
 - ◆ 激活/禁用数字降噪（降噪）功能（第 40 页的“使用数字降噪功能”）。
 - ◆ 激活/禁用 LNA（低噪放大）功能（第 24 页的“使用 LNA（低噪放大）功能”）。



手动选台

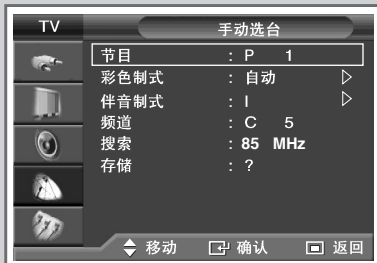

您可以存储电视频道，包括通过有线电视网接收的频道。

手动选台时，您可以选择：

- ◆ 是否将每个找到的频道都存储起来。
- ◆ 给每个选定的频道选择台号。

1 按项目 (□) 按钮。

结果： 屏幕显示主菜单。

2 按 ▲ 或 ▼ 按钮选择频道。

结果： 屏幕显示频道菜单。

3 按确认 (⏏) 按钮。

4 按 ▲ 或 ▼ 按钮选择手动选台。

按确认 (⏏) 按钮。

5 根据需要，选择所需的广播标准。

按 ▲ 或 ▼ 按钮选择彩色制式。

按确认 (⏏) 按钮。

6 按 ▲ 或 ▼ 按钮选择所需的彩色标准。按确认 (⏏) 按钮。

结果： 您可以使用下列选项。
(视型号而定)

自动 - PAL - SECAM - NTSC4.43 - NTSC3.58

7 按 ▲ 或 ▼ 按钮选择伴音制式。

按确认 (⏏) 按钮。

8 按 ▲ 或 ▼ 按钮选择所需的伴音标准。按确认 (⏏) 按钮。

结果： 您可以使用下列选项。

BG - DK - I - M

手动选台 (续)

- 9 如果知道待存储频道的台号, 请参阅以下步骤。
- ◆ 按 ▲ 或 ▼ 按钮选择频道。
按确认 (ENTER) 按钮。
 - ◆ 按 ▲ 或 ▼ 按钮选择 C (无线频道) 或 Z (有线频道)。
 - ◆ 按 ► 按钮。
 - ◆ 按 ▲ 或 ▼ 按钮选择所需的号码。
按确认 (ENTER) 按钮。
- 若无伴音或伴音异常, 请重新选择所需的伴音标准。

- 10 如果不知道频道号, 按 ▲ 或 ▼ 按钮, 选择搜索。
按确认 (ENTER) 按钮。按 ▲ 或 ▼ 按钮开始搜索。

结果: 调谐器会扫描频率范围, 直到电视屏幕接收到第一个频道或者您选定的频道为止。

- 11 要给频道分配台号, 按 ▲ 或 ▼ 按钮选择节目。
按确认 (ENTER) 按钮。

- 12 按 ▲ 或 ▼ 按钮, 直到找到正确的数字。
按确认 (ENTER) 按钮。

- 13 要存储频道及相关的台号, 请按 ▲ 或 ▼ 按钮选择存储。
按确认 (ENTER) 按钮选择确定。

- 14 对每个待存储频道重复第 9 到 13 步。

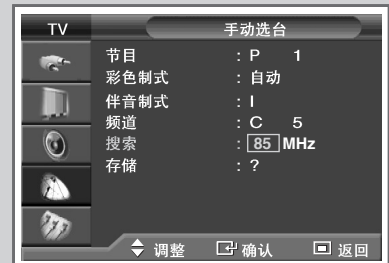
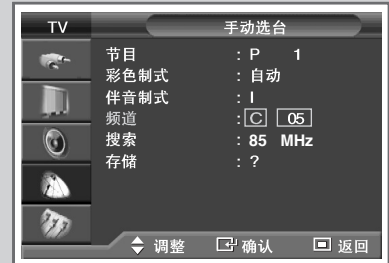

频道模式

- ◆ **P (节目模式)**: 调节完成后, 您所在地区内的电视台将被指定一个从 P00 至 P99 的位置编号。在此模式中, 可以通过输入位置编号选择频道。
- ◆ **C (无线频道模式)**: 在此模式中, 可以通过输入每个无线电视台的指定编号选择频道。
- ◆ **Z (有线频道模式)**: 在此模式中, 可以通过输入每个有线频道的指定编号选择频道。

跳过不需要的频道



您可以通过频道扫描操作，排除不需要的频道。在扫描已经存储的频道时，那些有意跳过的频道将不显示。您没有特意跳过的频道在扫描过程中都将显示出来。

- 1 按项目 () 按钮。
结果： 屏幕显示主菜单。
- 2 按 ▲ 或 ▼ 按钮选择频道。
结果： 屏幕显示频道菜单。
- 3 按确认 () 按钮。
- 4 按 ▲ 或 ▼ 按钮选择添加/删除。
按确认 () 按钮。
结果： 添加/删除菜单与当前选定的频道一起显示在屏幕上。
- 5 按 P () 或 () 按钮可删除或添加所需频道。
按确认 () 按钮。
- 6 对于每个要删除或添加的频道，请重复步骤 5。

变更已储存频道的台号

此操作可以改变存储频道的台号。使用自动选台后，可能需要使用此操作。您可以删除您不想要的频道。

1 按项目 () 按钮。

结果: 屏幕显示主菜单。

2 按 ▲ 或 ▼ 按钮选择 频道。

结果: 屏幕显示频道菜单。

3 按确认 () 按钮。

4 按 ▲ 或 ▼ 按钮选择 变更台号。
按确认 () 按钮。

5 通过按 ▲ 或 ▼ 按钮选择要移动的频道。按确认 () 按钮。

6 按 ▲ 或 ▼ 按钮选择要分配给被移动频道的台号。
按确认 () 按钮。

结果: 该频道移到了新的位置，所有其它频道的位置也相应改变。

7 重复第 5 到 6 步，直到将所有频道移动到所需的台号。



给频道指定名称





发送频道信息时，将自动指定频道名称。这些名称可以更改，您可以指定新的名称。

- 1 按项目 () 按钮。
结果： 屏幕显示主菜单。
- 2 按 ▲ 或 ▼ 按钮选择频道。
结果： 屏幕显示频道菜单。
- 3 按确认 () 按钮。
- 4 按 ▲ 或 ▼ 按钮选择名称。
按确认 () 按钮。
结果： 名称菜单与当前选定的频道一起显示在屏幕上。
- 5 按 ▲ 或 ▼ 按钮选择要指定新名称的频道。
按确认 () 按钮。
- 6 按 ▲ 或 ▼ 按钮选择字母 (A~Z)、数字 (0~9) 或符号。
按 ◀ 或 ▶ 按钮可移动到前一或后一字母。
- 7 按确认 () 按钮。
- 8 为每个要指定新名称的频道重复第 5 到 7 步。

锁定频道

此功能允许您通过屏蔽音频和视频来防止未经授权的用户（如儿童）观看不适宜的节目。前面板上的按钮无法解除频道童锁。只有遥控器才能解除频道童锁设置，因此不要让儿童接触遥控器。

- 1 按项目 () 按钮。
结果： 屏幕显示主菜单。
- 2 按 ▲ 或 ▼ 按钮选择 设置。
结果： 屏幕显示设置菜单。
- 3 按确认 () 按钮。
- 4 按 ▲ 或 ▼ 按钮选择 频道童锁。
按确认 () 按钮。
- 5 再次按确认 () 按钮。
通过按 ▲ 或 ▼ 按钮选择开。
按确认 () 按钮。
- 6 按 ▲ 或 ▼ 按钮选择 节目。
按确认 () 按钮。
- 7 按 ▲ 或 ▼ 按钮选择要锁定频道的台号。
按确认 () 按钮。
- 8 按 ▲ 或 ▼ 按钮选择锁定。
按确认 () 按钮选择锁定。
结果： 选择的频道被锁定标有  符号。

-
- ◆ 激活频道童锁时显示蓝背景。
 - ◆ 要解锁锁定的频道，再次按确认 () 按钮。
锁定的频道解锁。
 - ◆ 频道锁定时，在频道 OSD（在屏幕上显示）的左侧用  符号标记频道。



使用 LNA (低噪放大) 功能



在微弱信号下使用电视时，此功能非常有用。LNA 放大微弱信号地区的电视信号，但不放大噪音。

- 1 按项目 (▣) 按钮。
结果： 屏幕显示主菜单。
- 2 按 ▲ 或 ▼ 按钮选择频道。
结果： 屏幕显示频道菜单。
- 3 按确认 (⏏) 按钮。
- 4 按 ▲ 或 ▼ 按钮选择低噪放大。
按确认 (⏏) 按钮。
- 5 按 ▲ 或 ▼ 按钮选择关或开。
按确认 (⏏) 按钮。

- ◆ 如果图像在低噪放大设置为开时有噪音，请选择关。
- ◆ 低噪放大设置用于每个频道。

频道接收微调

如果接收画面清晰，则您无需对频道进行微调，因为这是在搜索和存储操作中自动进行的。

如果信号较弱或失真，则您可能需要手动对频道进行微调。

1 按项目 () 按钮。

结果： 屏幕显示主菜单。

2 按 ▲ 或 ▼ 按钮选择频道。

结果： 屏幕显示频道菜单。

3 按确认 () 按钮。

4 按 ▲ 或 ▼ 按钮选择微调。

按确认 () 按钮。

结果： 屏幕显示水平线条。

5 要获得清晰的图像和良好的伴音品质，请按 ◀ 或 ▶ 按钮直到获得最佳设置。

6 要将微调设置存储在电视机的内存中，请按确认 () 按钮。

结果： 台号变为红色并用“*”标记。

7 要将微调重设为 0，按 ▲ 或 ▼ 按钮选择复位，然后按确认 () 按钮。

- 如果不能微调频道，请检查“彩色制式”和“伴音制式”设置是否正确。
- 微调存储会将频道 OSD（在屏幕上显示）的颜色从白色改为红色并添加“*”标记。

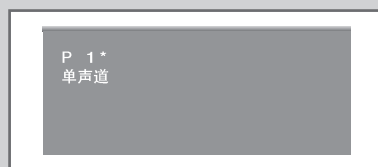

显示信息



按下遥控器上的“显示 (□)”按钮可以查看频道信息和选定的设置状态。

显示的信息会随选定信号源而异。

更改图像标准



您可以选择最符合您观看要求的图像类型。

- 1 按项目 (□) 按钮。
结果: 屏幕显示主菜单。
- 2 按 ▲ 或 ▼ 按钮选择图像。
结果: 屏幕显示图像菜单。
- 3 按确认 (⏏) 按钮。
结果: 模式已被选中。
- 4 再次按确认 (⏏) 按钮。
结果: 您可以使用下列选项。
◆ 动态 - 标准 - 剧场 - 个人设定
- 5 通过按 ▲ 或 ▼ 按钮选择所需选项。
- 6 按确认 (⏏) 按钮。

➤ 也可通过按遥控器上的图像效果 (⏏) 按钮设定这些选项。

设定图像设置

您的电视机有几项可供您控制图像质量的设置。

- 按项目 (▢) 按钮。
结果: 屏幕显示主菜单。
- 按 ▲ 或 ▼ 按钮选择图像。
结果: 屏幕显示图像菜单。
- 按确认 (⏏) 按钮。
结果: 模式已被选中。
- 再次按确认 (⏏) 按钮。
结果: 您可以使用下列选项。
动态 - 标准 - 剧场 - 个人设定
- 通过按 ▲ 或 ▼ 按钮选择所需选项。
- 按确认 (⏏) 按钮。
- 通过按 ▲ 或 ▼ 按钮选择所需选项。
结果: 您可以使用下列选项。
 - ◆ 对比度 - 亮度 - 清晰度 - 色度 - 色调 (仅限 NTSC)
 - ◆ 对比度 - 亮度 : PC 或 HDMI 模式。
- 按确认 (⏏) 按钮。
结果: 屏幕显示水平线条。
按 ◀ 或 ▶ 按钮直到获得最佳设置。
 - ◆ 按 ▲ 或 ▼ 按钮选择其它选项。
 - ◆ 设置值会随输入源的不同而变化。(如射频、视频、分量输入、PC 或 HDMI。)
- 按项目 (▢) 按钮返回模式菜单。
按 ▲ 或 ▼ 按钮选择色温。
按确认 (⏏) 按钮。
- 通过按 ▲ 或 ▼ 按钮选择所需选项。
结果: 您可以使用下列选项。
冷 2 - 冷 1 - 正常 - 暖 1 - 暖 2
- 按确认 (⏏) 按钮。
- 要恢复出厂默认值, 按 ▲ 或 ▼ 按钮选择复位。按确认 (⏏) 按钮。
结果: 先前调整的设置将复位到出厂默认值。
 - 复位功能可用于每种模式 (动态、标准、剧场或个人设定)。
 - 复位功能可用于每种色温。



设置图像 (PC 模式)

➤ 按节目源 () 按钮预先设置为 PC 模式。



1 按项目 () 按钮。
结果: 屏幕显示主菜单。

2 按 ▲ 或 ▼ 按钮选择设置。
结果: 屏幕显示设置菜单。

3 按确认 () 按钮。

4 按 ▲ 或 ▼ 按钮选择 PC。
按确认 () 按钮。

结果: 屏幕显示 PC 菜单。

5 按 ▲ 或 ▼ 按钮选择图像调整。
按确认 () 按钮。

6 按 ▲ 或 ▼ 按钮选择要调整的选项 (粗调或细调)。
按确认 () 按钮。

结果: 屏幕显示水平线条。
按 ◀ 或 ▶ 按钮直到获得最佳设置。

➤ 按 ▲ 或 ▼ 按钮选择其它选项。

7 按确认 () 按钮。

8 按项目 () 按钮。
结果: 再次显示 PC 菜单。

9 按 ▲ 或 ▼ 按钮选择画面位置。
按确认 () 按钮。

10 按 ▲、▼、◀ 或 ▶ 按钮调整画面位置。

11 按确认 () 按钮。



设置图像 (PC 模式) (续)

➤ 按节目源 (源) 按钮预先设置为 PC 模式。

- 12 按 ▲ 或 ▼ 按钮选择 **自动调整**。
按确认 (确认) 按钮。

结果: 屏幕质量和位置自动重设。所有设置完成后, 电视将自动返回到先前的图像。

- 13 要恢复出厂默认值, 按 ▲ 或 ▼ 按钮选择 **图像复位**。
按确认 (确认) 按钮。

结果: 先前调整的设置将复位到出厂默认值。



选择图像尺寸



PC / HDMI 模式



您可以选择最符合您观看要求的图像尺寸。

1 按项目 () 按钮。

结果： 屏幕显示主菜单。

2 按 ▲ 或 ▼ 按钮选择图像。

结果： 屏幕显示图像菜单。

3 按确认 () 按钮。

4 按 ▲ 或 ▼ 按钮选择尺寸。
按确认 () 按钮。

5 通过按 ▲ 或 ▼ 按钮选择所需选项。

结果： 您可以使用下列选项。

- ◆ 16:9 : 将图像设置为 16:9 模式。
- ◆ 宽 4:3 : 将图像的尺寸放大超过 4:3。
按 ◀ 或 ▶ 按钮选择 后，用 ▲ 或 ▼ 按钮上/下移动屏幕。
- ◆ 全景 : 使用该模式可获得宽纵横比的全景图像。
- ◆ 放大 : 垂直放大屏幕上图像的尺寸。
- ◆ 4:3 : 将图像设置为 4:3 正常模式。

6 按确认 () 按钮。

- ◆ 您可以通过按遥控器上的放大 () 按钮选择这些选项。
- ◆ 图像尺寸在画中画模式中不能改变。
- ◆ 放大选项随输入源的不同而异。
- ◆ 在 TV、分量输入 (720p、1080i)、PC、HDMI 模式中，只可选择 16:9 和 4:3 模式。

使用放大确定屏幕画面位置和尺寸

- ◆ 利用放大调整屏幕大小时，可使用 ▲ 或 ▼ 按钮在上/下方向定位屏幕以及屏幕尺寸。
- ◆ 按 ◀ 或 ▶ 按钮选择 后，用 ▲ 或 ▼ 按钮上/下移动屏幕。
- ◆ 按 ◀ 或 ▶ 按钮选择 后，用 ▲ 或 ▼ 按钮垂直调整屏幕大小。(按 ▲ 按钮来放大图像尺寸，按 ▼ 按钮来缩小图像尺寸)
- ◆ 屏幕放大操作只在电视/视频/S-Video/分量输入模式中可用。
- ◆ PC 或 HDMI 模式会禁止使用屏幕放大功能。

观看 DNle 演示

本电视机包含 DNle 功能，从而可提供高质量的观赏品质。如果将 DNle 演示设置为开，则可以在屏幕上观看已应用 DNle 的图像和正常图像（用于演示目的）。使用此功能，可以看到观赏品质的差异。

1 按项目 (▢) 按钮。

结果： 屏幕显示主菜单。

2 按 ▲ 或 ▼ 按钮选择 图像。

结果： 屏幕显示图像菜单。

3 按确认 (✔) 按钮。

4 按 ▲ 或 ▼ 按钮选择 DNle 演示。
按确认 (✔) 按钮。

5 按 ▲ 或 ▼ 按钮选择关或开。

结果： 您可以使用下列选项。

- ◆ 开 : 开启 DNle 演示模式。
- ◆ 关 : 关闭 DNle 演示模式。

6 按确认 (✔) 按钮。

- DNle™ (Digital Natural Image Engine. 数字自然图像引擎) DNle
- 此功能通过 3D 降噪、清晰度增强以及对对比度和亮度增强为您带来更清晰的画面。新的画面补偿算法可以提供更亮、更清晰、更详细的图像。
- DNle™ 技术使得所有信号都舒适无比。

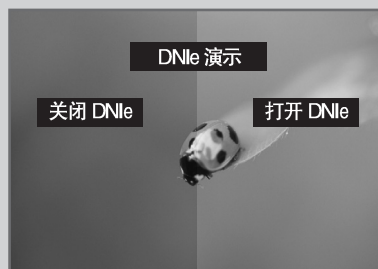

冻结当前图像

在观看电视节目时只需按“画面静止”按钮，即可冻结图像。要返回正常观看状态，再次按此按钮。

- 在画中画模式中，主画面和副画面同时静止。
- 此功能 5 分钟后自动取消。



设置我的色彩控制（快捷调整）

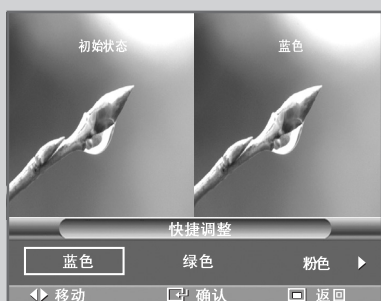

利用此功能可根据喜好使用预定义的设置（蓝色、绿色、粉红、标准和个人设定），通过调整色调，调整色彩而不影响屏幕的其它颜色。

1 按项目 () 按钮。

结果： 屏幕显示主菜单。

2 按 ▲ 或 ▼ 按钮选择图像。

结果： 屏幕显示图像菜单。

3 按确认 () 按钮。

4 按 ▲ 或 ▼ 按钮选择我的色彩控制。

按确认 () 按钮。

结果： 快捷调整被选中。

5 再次按确认 () 按钮。

结果： 您可以使用下列选项。

- ◆ 蓝色
加强纯蓝色。
- ◆ 绿色
加强温和的绿色。
- ◆ 粉红
加强温暖的皮肤颜色。
- ◆ 标准
标准图像。
- ◆ 个人设定
细节调整菜单中的设置更改将自动设置为个人设定（请参阅下一页）。

6 通过按 ◀ 或 ▶ 按钮选择所需选项。

结果： 原始图像（调整前）显示在左侧，而选定的模式显示在右侧。

7 按确认 () 按钮。

- ◆ 我的色彩控制在 PC 模式中不可用。
- ◆ 运行“我的色彩控制”功能时，当前图像在屏幕上显示前被捕捉为静止图像。
- ◆ 在画中画设置为“开”时，此功能无法使用。

设置我的色彩控制 (细节调整)

可以调整此设置, 使之适合您的个人喜好。

- 1 按项目 () 按钮。
结果: 屏幕显示主菜单。
- 2 按  或  按钮选择 图像。
结果: 屏幕显示图像菜单。
- 3 按确认 () 按钮。
- 4 按  或  按钮选择 我的色彩控制。
按确认 () 按钮。
- 5 按  或  按钮选择 细节调整。
按确认 () 按钮。
- 6 按  或  按钮选择所需选项 (粉红、绿色或蓝色)。
按确认 () 按钮。
- 7 按  或  按钮直到获得最佳设置。
结果: 更改调整值将刷新调整的屏幕。
➤ 按  或  按钮, 选择其它选项。
- 8 按项目 () 按钮。
结果: 显示细节调整菜单。
- 9 要恢复出厂默认值, 按  或  按钮, 选择复位按确认 () 按钮。
结果: 先前调整的颜色将复位到出厂默认值。

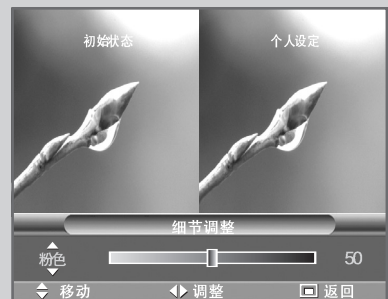

设置蓝背景



如果您想继续观看这种画面品质很差的节目，必须将“蓝背景”模式设为“关”。

1 按项目 () 按钮。

结果： 屏幕显示主菜单。

2 按 ▲ 或 ▼ 按钮选择 设置。

结果： 屏幕显示设置菜单。

3 按确认 () 按钮。

4 按 ▲ 或 ▼ 按钮选择 蓝背景。
按确认 () 按钮。

5 按 ▲ 或 ▼ 按钮选择 关或开。
按确认 () 按钮。

➤ 在外部设备模式中，外部设备没有信号时显示蓝背景（无论是否设置蓝背景）。

使用色彩偏好增强功能

此功能根据用户的特殊色彩偏好调整红色、绿色或蓝色以增强图像色彩。

1 按项目 () 按钮。

结果: 屏幕显示主菜单。

2 按 ▲ 或 ▼ 按钮选择 设置。

结果: 屏幕显示设置菜单。

3 按确认 () 按钮。

4 按 ▲ 或 ▼ 按钮选择 色彩偏好。

按确认 () 按钮。

结果: 色彩偏好菜单被选中。

5 再次按确认 () 按钮。

按 ▲ 或 ▼ 按钮选择 开。

按确认 () 按钮。

6 按 ▲ 或 ▼ 按钮选择所需选项 (红色、绿色或蓝色)。

按确认 () 按钮。

结果: 屏幕显示水平线条。

按 ◀ 或 ▶ 按钮直到获得最佳设置。

➤ 按 ▲ 或 ▼ 按钮, 选择其它选项。

7 按确认 () 按钮。



使用省电功能



此功能根据环境照明条件自动调整屏幕亮度。

- 1 按项目 () 按钮。
结果: 屏幕显示主菜单。
- 2 按 ▲ 或 ▼ 按钮选择图像。
结果: 屏幕显示图像菜单。
- 3 按确认 () 按钮。
- 4 按 ▲ 或 ▼ 按钮选择省电。
按确认 () 按钮。
- 5 通过按 ▲ 或 ▼ 按钮选择所需选项。
结果: 您可以使用下列选项。
 - ◆ 自动省电: 自动调整到环境亮度。
 - ◆ 标准: 以标准模式运行, 不考虑环境亮度。
 - ◆ 最大省电: 进入最大省电模式而不考虑环境亮度。
- 6 按确认 () 按钮。
 - ◆ 您可以通过按遥控器上的省电 () 按钮选择这些选项。

观看画中画 (PIP)

可以在电视节目或外部AV（视听）设备的主画面中显示副画面。这样，您可以在观看电视节目或其他视频输入节目时，观看电视节目或监控来自任何连接设备的视频输入。

- 1 按项目 () 按钮。

结果： 屏幕显示主菜单。

- 2 按 ▲ 或 ▼ 按钮选择 图像。

结果： 屏幕显示图像菜单。

- 3 按确认 () 按钮。

- 4 按 ▲ 或 ▼ 按钮选择 画中画。
按确认 () 按钮。

结果： 选择画中画。

- 5 再次按确认 () 按钮。
要激活此功能，按 ▲ 或 ▼ 按钮，将画中画设置为开。
按确认 () 按钮。

- 6 按 ▲ 或 ▼ 按钮选择 节目源。
按确认 () 按钮。

结果： 您可以使用下列选项。

电视 - AV1 - AV2 - S-Video1 - S-Video2

- 7 按 ▲ 或 ▼ 按钮，选择副画面的 节目源。
按确认 () 按钮。



- 8 按 ▲ 或 ▼ 按钮选择 切换。
按确认 () 按钮。

结果： 主画面和副画面相互切换。

➤ 在PC、HDMI 或着 Component 模式中，不可用 Swap 功能。

- 9 按 ▲ 或 ▼ 按钮选择 尺寸。
按确认 () 按钮。

结果： 您可以使用下列选项。

  
(大) - (双画面窗口) - (双画面宽屏幕)

➤ 在PC 或 HDMI 模式中不能选择“”或“”模式。

- 10 按 ▲ 或 ▼ 按钮，选择副画面的 尺寸。
按确认 () 按钮。



观看画中画 (PIP) (续)



- 11 按 ▲ 或 ▼ 按钮选择画面位置。
按确认 (确认) 按钮。

结果: 您可以使用下列选项。



➤ 尺寸为大 (大) 模式时, 画面位置菜单可用。

- 12 按 ▲ 或 ▼ 按钮, 选择副画面的画面位置。按确认 (确认) 按钮。

- 13 按 ▲ 或 ▼ 按钮选择节目。
按确认 (确认) 按钮。





- 14 按 ▲ 或 ▼ 按钮选择要在副画面中观看的频道。

➤ 如果副画面没有信号, 并且主画面是分量输入、PC 或 HDMI 的信号输出, 则副画面将为蓝色。如果主画面是来自“视频”的信号输出, 则副画面将为黑色。

- 15 按确认 (确认) 按钮。

观看画中画 (PIP) (续)

遥控器的快捷功能。

按钮	功能
画中画	用于直接激活或取消画中画功能。
切换	用于切换主画面与副画面。 ➤ 如果主画面处于录像模式，而副画面处于电视模式时，如果您在改变副画面频道后再按 SWAP (切换) 按钮，可能就无法听到主画面的伴音。此时，请重新选定主画面频道。
画面位置	用于移动副画面位置选择。
节目源	用于为副画面指定节目源 (TV (电视)、AV1、AV2、S-Video1 或 S-Video2)。
放大	用于选择副画面的尺寸 ( 、  或 )。
频道  / 	用于选择副画面的频道。

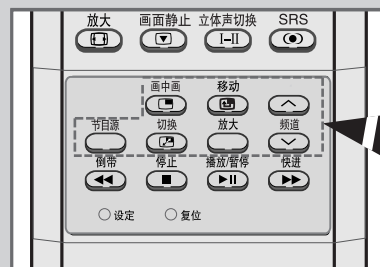

画中画设置表

X - 此画中画组合不可用。

O - 此画中画组合可用。

副画面 \ 主画面	电视	AV1	AV2	S-Video1	S-Video2	分量输入1	分量输入2	PC	HDMI
电视	○	○	○	○	○	○	○	○	○
AV1	○	X	○	X	○	○	○	○	○
AV2	○	○	X	○	X	○	○	○	○
S-Video1	○	○	○	X	○	○	○	○	○
S-Video2	○	○	X	○	X	○	○	○	○
分量输入1	X	X	X	X	X	X	X	X	X
分量输入2	X	X	X	X	X	X	X	X	X
PC	X	X	X	X	X	X	X	X	X
HDMI	X	X	X	X	X	X	X	X	X

使用数字降噪功能



如果电视接收到的信号较弱，您可激活此功能来帮助减少任何静电和屏幕上出现的重影。

- 1 按项目 () 按钮。
结果： 屏幕显示主菜单。
- 2 按 ▲ 或 ▼ 按钮选择图像。
结果： 屏幕显示图像菜单。
- 3 按确认 () 按钮。
- 4 按 ▲ 或 ▼ 按钮选择数字降噪。
按确认 () 按钮。
- 5 按 ▲ 或 ▼ 按钮选择关或开。
按确认 () 按钮。

避免屏幕灼伤

为减少屏幕灼伤的可能性，本电视机使用了屏幕灼伤保护技术。此技术可以将图像上下（垂直线）和左右（水平点）移动。“时间”设置使您可以计划图像移动的时间间隔（以分钟为单位）。

1 按项目 () 按钮。

结果： 屏幕显示主菜单。

2 按 ▲ 或 ▼ 按钮选择 设置。

结果： 屏幕显示设置菜单。

3 按确认 () 按钮。

4 按 ▲ 或 ▼ 按钮选择 屏幕灼伤保护。

按确认 () 按钮。

结果： 选定像素移动时，显示 屏幕灼伤保护菜单。

5 再次按确认 () 按钮。

结果： 像素移动菜单被选中。

6 按确认 () 按钮。

按 ▲ 或 ▼ 按钮，选择开，使屏幕画面按固定时间间隔（以分钟为单位）移动，以防止残影。

按确认 () 按钮。

➤ 像素移动：使用此功能，可以按照设定的时间在水平或垂直方向移动 PDP 上的像素一次，以防止屏幕残影。

7 按 ▲ 或 ▼ 按钮选择所需选项（水平点、垂直线或时间）。

按确认 () 按钮。

8 按 ▲ 或 ▼ 按钮直到获得最佳设置。

按确认 () 按钮。

➤ 像素移动的最佳条件；

Horizontal Dot (水平点)	2
Vertical Line (垂直线)	4
Time (时间)	4



降低屏幕灼伤程度



如果出现屏幕灼伤，可以选择白背景或信号模式（滚动屏幕）以帮助消除屏幕灼伤现象。

- 1 按项目 () 按钮。
结果： 屏幕显示主菜单。
- 2 按 ▲ 或 ▼ 按钮选择 设置。
结果： 屏幕显示设置菜单。
- 3 按确认 () 按钮。
- 4 按 ▲ 或 ▼ 按钮选择 屏幕灼伤保护。
按确认 () 按钮。
结果： 屏幕显示屏幕灼伤保护菜单。
- 5 按 ▲ 或 ▼ 按钮选择选项（全白或信号模式）。
按确认 () 按钮。
 - 全白: 此功能通过将像素颜色改为白色消除屏幕残影。图像或符号在屏幕上有残影，尤其是在屏幕上长时间显示静止图像时，请使用此功能。
 - 信号模式: 根据某种模式移动 PDP 上所有像素，此功能可消除屏幕残影。图像或符号在屏幕上有残影，尤其是在屏幕上长时间显示静止图像时，请使用此功能。
- 6 按确认 () 按钮。
 - 要消除屏幕残影，请使用“全白”或“信号模式”功能。尽管这两种功能都可消除屏幕上的残影，但是“信号模式”更有效。
 - 必须长时间（大约 1 小时）执行残影消除功能才能有效消除屏幕上的残影。如果执行此功能后未能消除残影，请重复此功能。
 - 在遥控器上任意键可取消此功能。

更改伴音标准

您在观看节目时，可以选择特殊伴音效果类型。

1 按项目 () 按钮。

结果： 屏幕显示主菜单。

2 按  或  按钮选择伴音。

结果： 屏幕显示伴音菜单。

3 按确认 () 按钮。

结果： 模式已被选中。

4 再次按确认 () 按钮。

5 通过按  或  按钮选择所需选项。

结果： 您可以使用下列选项。

标准 - 音乐 - 剧场 - 语言 - 个人设定

6 按确认 () 按钮。

➤ 只需按遥控器上的伴音效果 () 按钮，即可选择这些选项。

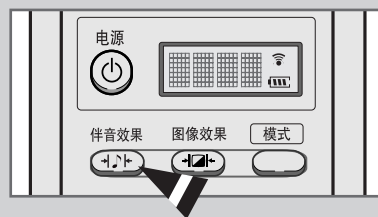

设定伴音设置

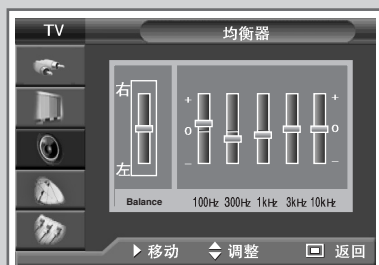

您的电视机有几项可供控制伴音质量的设置。

- 1 按项目 (▣) 按钮。
结果: 屏幕显示主菜单。
- 2 按 ▲ 或 ▼ 按钮选择伴音。
结果: 屏幕显示伴音菜单。
- 3 按确认 (⏏) 按钮。
- 4 按 ▲ 或 ▼ 按钮选择均衡器。
按确认 (⏏) 按钮。
结果: 屏幕显示均衡器菜单。
- 5 通过按 ◀ 或 ▶ 按钮选择所需选项。
- 6 按 ▲ 或 ▼ 按钮直到获得最佳设置。
按确认 (⏏) 按钮。

➤ 如果您更改了伴音设置，伴音标准会自动转到个人设定模式。

自动调整音量



每个电视台都有自己的信号条件，如果每次更改频道都要调整音量，那就很麻烦。使用此功能，您可以自动调整所需频道的音量，在调制信号强时，降低伴音输出，而在调制信号弱时，增高伴音输出。

- 1 按项目 (▣) 按钮。
结果: 屏幕显示主菜单。
- 2 按 ▲ 或 ▼ 按钮选择伴音。
结果: 屏幕显示伴音菜单。
- 3 按确认 (⏏) 按钮。
- 4 按 ▲ 或 ▼ 按钮选择伴音自动控制。
按确认 (⏏) 按钮。
- 5 按 ▲ 或 ▼ 按钮选择关或开。
按确认 (⏏) 按钮。

设置 TruSurround XT

TruSurround XT 是一种专利 **SRS** 技术，可解决通过两个扬声器播放 5.1 多声道内容的问题。它与所有多声道格式完全兼容。

- 1 按项目 (▣) 按钮。
结果： 屏幕显示主菜单。
- 2 按 ▲ 或 ▼ 按钮选择伴音。
结果： 屏幕显示伴音菜单。
- 3 按确认 (⏏) 按钮。
- 4 按 ▲ 或 ▼ 按钮选择 **SRS TSXT**。
按确认 (⏏) 按钮。
- 5 通过按 ▲ 或 ▼ 按钮选择所需选项。
结果： 您可以使用下列选项。
关 - 3D单声道 - 立体声
- 6 按确认 (⏏) 按钮。

- 您可以通过按遥控器上的 **SRS** (●) 按钮选择这些选项。
- TruSurround XT、SRS (●) 标志都是 SRS Labs, Inc 的商标。TruSurround XT 技术由 SRS Labs, Inc 授权使用。



选择内部静音



如果您想从独立扬声器听到伴音，请取消内部放大器。

- 1 按项目 () 按钮。
结果： 屏幕显示主菜单。
- 2 按 ▲ 或 ▼ 按钮选择伴音。
结果： 屏幕显示伴音菜单。
- 3 按确认 () 按钮。
- 4 按 ▲ 或 ▼ 按钮选择内部静音。
按确认 () 按钮。
- 5 按 ▲ 或 ▼ 按钮选择关或开。
按确认 () 按钮。

设置开关机旋律伴音



电视机打开或关闭时，您可以听到开关机旋律伴音

- 1 按项目 () 按钮。
结果： 屏幕显示主菜单。
- 2 按 ▲ 或 ▼ 按钮选择设置。
结果： 屏幕显示设置菜单。
- 3 按确认 () 按钮。
- 4 按 ▲ 或 ▼ 按钮选择开关机旋律。
按确认 () 按钮。
- 5 按 ▲ 或 ▼ 按钮选择关或开。
按确认 () 按钮。

选择伴音模式 (视型号而定)

“立体声切换”按钮显示控制音频信号的处理和输出。接通电源后，模式自动预设为“双语-I”或“立体声”，视当前的传输而定。

	播放类型	屏幕说明
NICAM 立体声	常规播放 (标准音频)	单声道 (正常使用)
	常规 + NICAM 单声道	NICAM 单声道 ↔ 单声道
	NICAM 立体声	NICAM 单声道 ↔ 单声道 (强制单声道)
	双语-I/II NICAM	双语-I NICAM → 双语-II NICAM → 单声道
A2 立体声	常规播放 (标准音频)	单声道
	双语言或双语 -I/II	双语-I ↔ 双语-II
	立体声	立体声 ↔ 单声道 (强制单声道)



- ◆ 如果接收条件变糟，设置为单声道模式后，收听起来会舒服些。
- ◆ 如果立体声信号较弱，而且发生自动切换，则请切换到单声道模式。
- ◆ 以 AV 模式接收单声道伴音时，请连接到面板上的“（单声道）-音频”输入连接器（正面或侧面，视型号而定）。如果只有左扬声器发出单声道伴音，请按立体声切换按钮。

设置和显示当前时间















您可以设置电视机的时钟，这样，您按下“显示 (🕒)”按钮时，当前时间就会显示在屏幕上。
如果您想使用自动“开或关机”功能，您也必须设置时间。

- 1 按项目 (👉) 按钮。
结果： 屏幕显示主菜单。
- 2 按 ▲ 或 ▼ 按钮选择设置。
结果： 屏幕显示设置菜单。
- 3 按确认 (👉) 按钮。
- 4 按 ▲ 或 ▼ 按钮选择时间。
按确认 (👉) 按钮。
结果： 时钟设置选项被选中。
- 5 再次按确认 (👉) 按钮。
- 6 按 ◀ 或 ▶ 按钮选择小时、分钟或 am/pm。
按 ▲ 或 ▼ 按钮进行设置。
➤ 也可直接按数字按钮进行设置。
- 7 按确认 (👉) 按钮。

➤ 如果断电或在通电时关闭电视机，则时钟设置将丢失。

设置关机提示

您可以选择让电视机在**30-180** 分钟后自动转到待机模式。

- 1 按项目 () 按钮。
结果: 屏幕显示主菜单。
- 2 按  或  按钮选择 设置。
结果: 屏幕显示设置菜单。
- 3 按确认 () 按钮。
- 4 按  或  按钮选择 时间。
按确认 () 按钮。
结果: 屏幕显示时间菜单。
- 5 按  或  按钮选择 睡眠定时器。
按确认 () 按钮。
- 6 按  或  按钮, 选择预设的等待时间间隔 (关、30、60、90、120、150 或 180 分钟)。
按确认 () 按钮。

- ◆ 您可以通过按遥控器上的定时按钮选择这些选项。
- ◆ 如果尚未设置关机提示, 则显示关。
 - ◆ 如果已经设置睡眠定时器, 则显示电视机切换到待机模式的剩余时间。



自动打开和关闭电视机



您可以设置开或关机定时器，这样电视机就能：

- ◆ 在您选定的时间自动开机并调到您选中的频道。
 - ◆ 在您选定的时间自动关机。
- 第一步是设置电视机的时钟（请参阅第 48 页的“设置和显示当前时间”）。

- 1 按项目 () 按钮。
结果： 屏幕显示主菜单。
- 2 按 ▲ 或 ▼ 按钮选择设置。
结果： 屏幕显示设置菜单。
- 3 按确认 () 按钮。
- 4 按 ▲ 或 ▼ 按钮选择时间。
按确认 () 按钮。
结果： 屏幕显示时间菜单
- 5 按 ▲ 或 ▼ 按钮选择开机定时器。
按确认 () 按钮。
结果： 屏幕上显示开机定时器菜单。
- 6 通过按 ◀ 或 ▶ 按钮选择小时、分钟、am/pm、节目或音量。
按 ▲ 或 ▼ 按钮进行设置。
➤ 也可直接按数字按钮进行设置。
- 7 按 ◀ 或 ▶ 按钮选择激活。
- 8 要用输入的设置激活开机定时器，请按 ▲ 或 ▼ 按钮，选择是。
- 9 按确认 () 按钮。
结果： 再次显示时间菜单。

自动打开和关闭电视机 (续)

- 10 按 ▲ 或 ▼ 按钮选择 关机定时器。
按确认 (G) 按钮。
结果: 屏幕上显示关机定时器菜单。
- 11 按 ◀ 或 ▶ 按钮选择小时、分钟或 am/pm。
按 ▲ 或 ▼ 按钮进行设置。
➤ 也可直接按数字按钮进行设置。
- 12 按 ◀ 或 ▶ 按钮, 选择激活。
- 13 要用输入的设置激活关机定时器, 请按 ▲ 或 ▼ 按钮, 选择是。
- 14 按确认 (G) 按钮。

- 自动关闭电源
将定时器设置为“开”时, 如果在开机后 3 小时内没有进行任何控制操作, 电视机将最终关机。此功能只在定时器处于“开”模式时可用并可防止过热或泄漏, 此情况在电视机开机时间过长时可能出现 (例如您外出度假)。
- 如果在 15 分钟内没有收到信号, 电视机将自动关机。



观看外部信号源



使用遥控器可在所连接设备的画面信号之间切换，如录像机、DVD、机顶盒和电视节目源（广播或有线）。



- 1 按项目 () 按钮。
结果： 屏幕显示主菜单。
- 2 按 ▲ 或 ▼ 按钮选择输入。
结果： 屏幕显示输入菜单。
- 3 按确认 () 按钮。
结果： 节目源已被选中。
- 4 再次按确认 () 按钮。
- 5 按 ▲ 或 ▼ 按钮选择信号源，按确认 () 按钮。
结果： 列出可用的信号源。
 - ◆ 电视、AV1、AV2、S-Video1、S-Video2、分量输入1、分量输入2、PC 或 HDMI：在电视机的后面板上。
 - ◆ 还可通过按遥控器上的节目源 () 按钮来设置这些选项。
- 6 按项目 () 按钮。
结果： 再次显示输入菜单。
- 7 按 ▲ 或 ▼ 按钮选择名称编辑。
按确认 () 按钮。
- 8 按 ▲ 或 ▼ 按钮选择要编辑的外部信号源。
按确认 () 按钮。
结果： 列出可用的设备名称。
录像机、DVD、D-VHS 录像机、有线接收器、
高清电视接收器、卫星电视接收器、AV 接收器、
DVD 接收器、游戏机、摄像机、DVD 录像一体机、
DVD 硬盘录像机或 PC
- 9 通过按 ▲ 或 ▼ 按钮选择所需设备。
按确认 () 按钮。

➤ 如果在观看时改变了外部输入源，则可能需要很短的一小段时间来转换图像。

连接外部设备

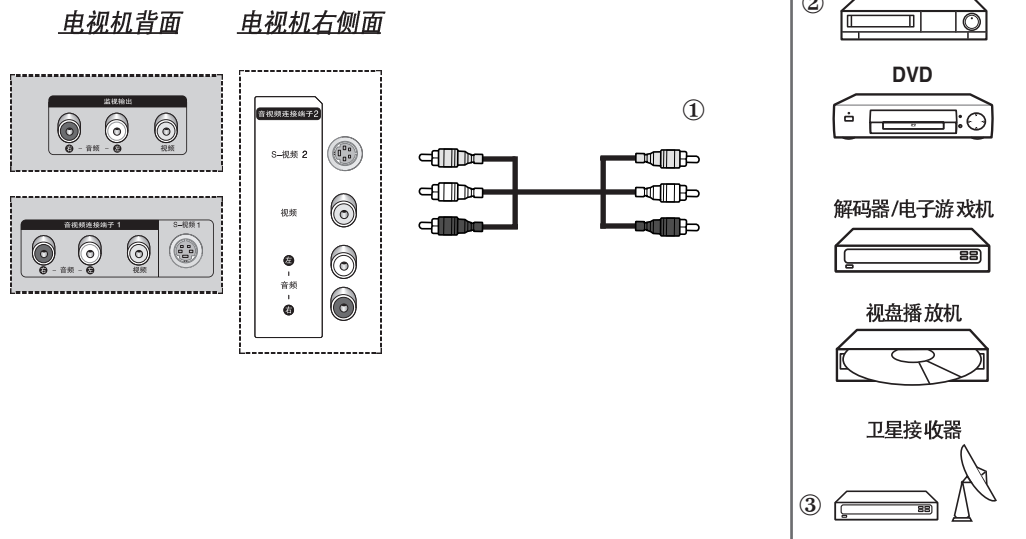
“监视输出”用于带 RGB 输出的设备，如电子游戏机和视盘播放机。



- ① 此端可以连接：
 - ◆ 三个 RCA 连接器（视频 +  - 音频 - ）
- ② 如果有第二台录像机并且想复制盒式录像带，请将源录像机连接到“音视频连接端子1 或 音视频连接端子2”并将目标录像机连接到“监视输出”，以便可以将信号从“音视频连接端子1 或 音视频连接端子2”传输到“监视输出”。
- ③ 想录制节目时，将接收器连接到“音视频连接端子1 或 音视频连接端子2”并将录像机连接到“监视输出”，以便可以将信号从“音视频连接端子1 或 音视频连接端子2”传输到“监视输出”。

➤ 请检查是连接匹配颜色的输入终端和缆线。

连接 RCA 输入端

- RCA (视频 + 音频 -) 连接器用于连接摄像机、视盘播放机和某些电子游戏机等设备。

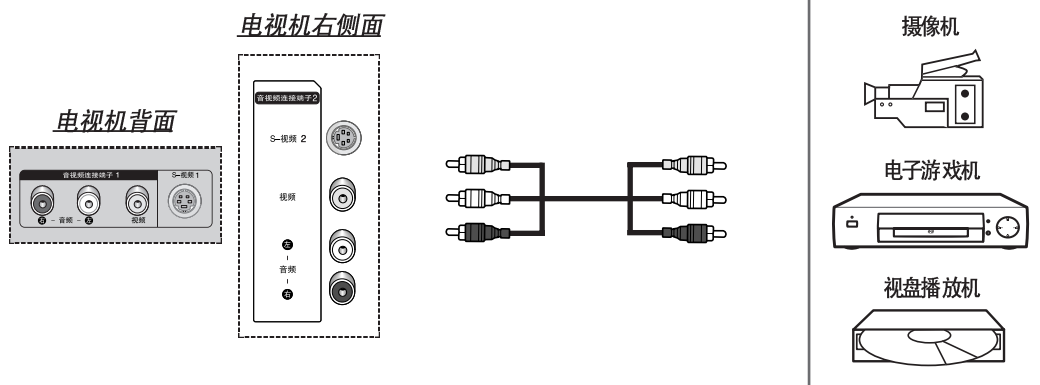

- 请确保标记了颜色的输入端子与电缆插孔匹配。

连接 S-Video 输入端

- S-视频和 音频 - 连接器用于连接带 S-Video 输出的设备，如摄像机或录像机。

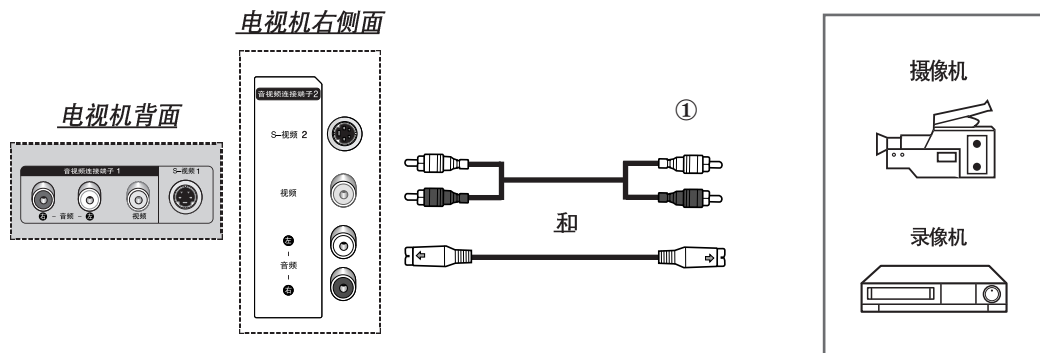

- ① 要播放图像和伴音，必须使用 S-视频和 音频 - 连接器。

- 请确保标记了颜色的输入端子与电缆插孔匹配。



每当为电视机连接音频或视频系统时，切记将所有部分的电源关闭。请参阅随设备提供的文档，详细了解连接说明和相关的安全须知。

连接分量输入端

电视机背面

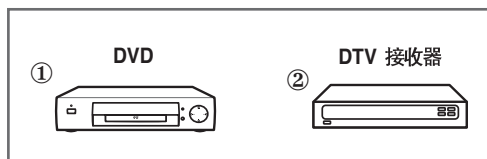
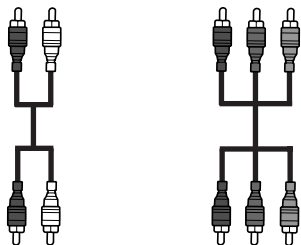
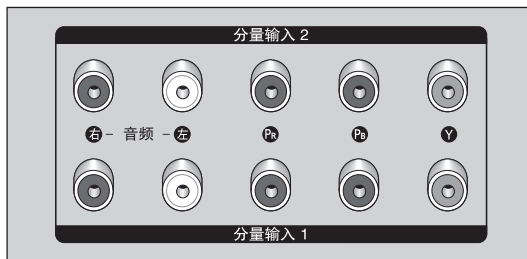

- ① “分量输入 1” 连接器用于连接带 DVD 输出的设备。
(480i/480p/576i/576p/1080i)
- ② “分量输入 2” 连接器用于 DTV 接收器。
(480i/480p/576i/576p/1080i)

连接 PC 输入端

➤ “PC 输入”（视频）和“音频”连接器用于与您的 PC 进行连接。

电视机背面

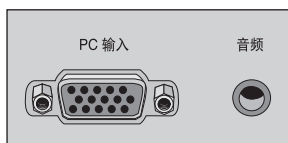

个人电脑



连接 HDMI 输入

- “HDMI/DVI 输入” 连接器用于连接带 HDMI 输出的设备。

电视机背面



DTV 机顶盒



连接 HDMI/DVI 兼容

- “HDMI/DVI 输入” 连接器用于连接带 DVI 输出的设备。

电视机背面

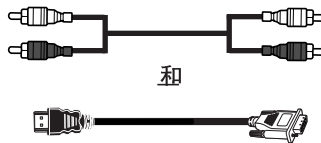
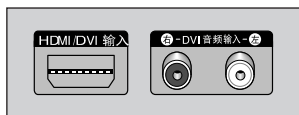

DTV 机顶盒



连接家庭影院系统

使用 PDP 的“监视输出”端口进行家庭影院系统的连接。

电视机背面

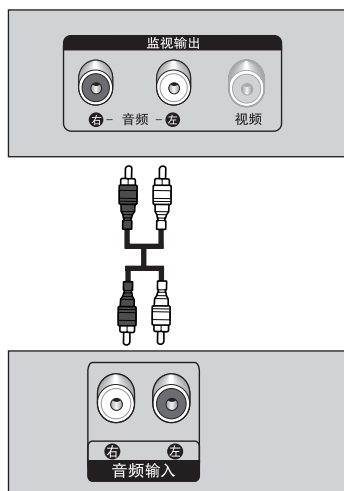

连接家庭影院系统

- ① 用音频电缆将 PDP 电视后部连接面板上监视输出的监控音频输出(右-音频-左)插孔连接到 DVD 家庭影院系统(或 AV 接收器)的 AUDIO IN (音频输入)插孔上。
- ② 按节目源(☐)按钮,选择要连接到 PDP 电视上的外部设备。
- ③ 如果想从独立扬声器听到伴音,请取消内部放大器。

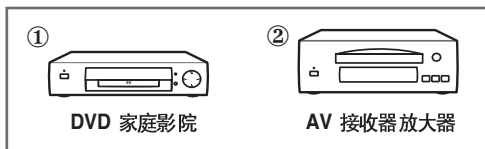

- ◆ 有关扬声器与 DVD 家庭影院系统(或 AV 接收器)的布线,请参阅制造商提供的相应用户手册。
- ◆ 禁用 PDP TV 内部扬声器,欣赏由家庭影院系统扬声器播放的伴音。
- ◆ 在此情况下,欣赏家庭影院系统播放的伴音,而 PDP 电视不播放音频。

显示 DVD 家庭影院

- ① 打开 PDP 并按节目源(☐)按钮,选择 AV 输入或分量输入(1,2)。
- ② 如果不能选定所需的外部输入 AV 输入或分量输入(1,2),请确保正确连接视频电缆。
- ③ 激活 DVD 家庭影院系统后播放 DVD。
- ④ 观看使用 DVD 家庭影院的 PDP 时,将使用家庭影院系统的音量控制,此时 PDP 电视不会播放伴音。

设置 PC 软件 (仅限 Windows)

电脑的 **Windows** 显示设置一般如下所示。但是，视 **Windows** 的具体版本和视频卡不同，每个人的实际 **PC** 屏幕显示可能不同。但即使实际屏幕看起来有所不同，相同的基本设置信息几乎可应用于所有情况。(如这里介绍的设置方法对您的电脑不适用，请与您的电脑制造商或者三星经销商联系。)

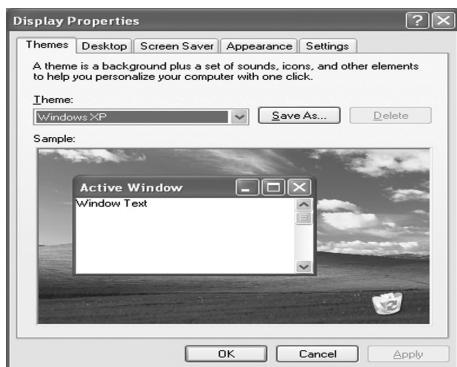

- 1 在 **Windows** 桌面上
单击鼠标右键，然后单击 **Properties (属性)**。
将显示 **Display Properties (显示属性)**。

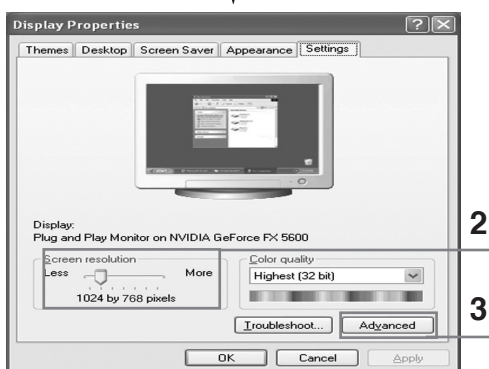

- 2 单击 **Setting tab (设置标签)**，然后参考“显示模式表”
设置“显示模式”。
无需改变“Colour Settings (颜色)”设置。
- 3 单击 **Advanced (高级)**。将显示一个新的设置对话框。
- 4 单击 **Monitor (监视器)** 标签，然后参考“显示模式表”
设置 **Screen refresh rate (屏幕刷新率)**。
如有可能，请分别设置“场频”和“行频”，
而不是设置屏幕刷新率。



- 5 单击 **OK (确定)** 关闭窗口，
然后单击 **Display Properties (显示属性)** 窗口的 **OK (确定)** 按钮。
 - 6 关闭 **PC** 并将其连接到电视上。(第 55 页的“连接 **PC** 输入端”)
-
- ◆ PC 上的实际屏幕可能有所不同，取决于 **Windows** 的具体版本和 **PC** 的型号。
 - ◆ 将电视用作 **PC** 监视器时，最高支持 32 位色彩。
 - ◆ 在此情况下，电视上的显示可能有所不同，取决于 **Windows** 的具体版本或 **PC** 的制造商。
 - ◆ 连接 **PC** (包括 **HDMI** 连接) 时，必须将其设置为电视支持的显示设置。否则，将显示消息超出范围。

输入模式 (PC)

屏幕位置和尺寸都视 PC 显示器的类型和分辨率而定。
下表列出了所有支持的显示模式：

视频信号	分辨率 (点 X 线)	场频 (Hz)	行频 (kHz)	垂直极性	水平极性
IBM PC / AT 兼容	640 x 350	70.086	31.469	P	N
	720 x 400	70.087	31.469	N	P
	640 x 480	59.940	31.469	N	N
		70.000	35.000	N/P	N/P
		72.809	37.861	N	N
		75.000	37.500	N	N
	800 x 600	56.250	35.156	N/P	N/P
		60.317	37.879	P	P
		70.000	43.750	N/P	N/P
		72.188	48.077	P	P
		75.000	46.875	P	P
	1024 x 768	60.004	48.363	N	N
		70.069	56.476	N	N
		72.000	57.672	N/P	N/P
		75.029	60.023	P	P
	1280 x 720	59.855	44.772	N	P
	1360 x 768	60.015	47.712	P	P

(N: 负/P: 正)

- ◆ 不支持隔行扫描模式。
- ◆ 如果选择非标准的视频格式，则电视机可能会运行异常。
- ◆ 480i/p、576i/p、720p 或 1080i 在 pc 模式中不可用。

备注

- ◆ PC 文本质量在 **WXGA** 模式 (1360 x 768@60Hz) 时最佳。
- ◆ 电视机用作 PC 显示器时，支持 32 位色彩。
- ◆ PC 显示器屏幕的内容可能有所不同，取决于制造商 (和 Windows 的具体版本)。有关连接 PC 与电视机的信息，请检查 PC 说明书。
- ◆ 如果存在场频和行频选择模式，请选择 60Hz (场频) 和 31.5kHz (行频)。在某些情况下，关闭 PC 电源 (或者断开 PC 连接) 时，屏幕上可能出现异常信号 (如条纹)。如果是这样，请按节目源 (源) 按钮，进入“视频”模式。同样应确保已连接 PC。
- ◆ 将笔记本 PC 连接到电视机上时，应确保只通过电视机显示 PC 屏幕 (否则可能出现随机信号)。
- ◆ 在 PC 模式中水平同步信号看上去不规则时，请检查 PC 省电模式或电缆连接。
- ◆ 以上“显示设置表”基于模拟输入并符合 IBM/VESA 标准。
- ◆ 每种模式场频的最佳定时设置为 60Hz。

对遥控器编程以用于其它组件



电视机配备一个通用遥控器。除控制电视机外，通用遥控器也可操作录像机、有线电视转接器、DVD 和某些三星公司机顶盒（即使录像机、有线电视转接器和 DVD 由三星公司以外的制造商制造）。

➤ 遥控器并不是与所有录像机、DVD 播放器、有线电视转接器和机顶盒均兼容。

- 1 关闭录像机（有线电视转接器或 DVD）。
- 2 按模式按钮将遥控器切换到 VCR（录像机）（CATV 或 DVD）模式。
 - 遥控器有以下五种模式：TV（电视）、VCR（录像机）、CABLE（有线）、DVD 和 STB。
- 3 按设置按钮。
- 4 为您的录像机（有线电视转接器或 DVD）输入下页上列出的 3 位录像机（有线电视转接器或 DVD）代码。
例如： 要输入代码“6”，请按 0、0 和 6。
要输入代码“76”，请按 0、7 和 6。
- 5 按电源（⏻）按钮。您的录像机（有线电视转接器或 DVD）应打开。如果打开，则表示已正确设置遥控器。
 - 如果打不开，请重复以上步骤，但尝试所列出可用于您的特定品牌的其他代码之一。
- 6 设置遥控器后，在要使用遥控器操作录像机（有线电视转接器或 DVD）时，请按模式按钮。
 - 遥控器处于 VCR（录像机）、CABLE（有线）、DVD 或 STB 模式时，音量按钮仍然控制电视机的音量。
 - 遥控器处于 TV（电视）模式时，录像机或 DVD 控制按钮（后退、停止、播放/暂停和快进）仍可操作录像机或 DVD。

对遥控器编程以用于其它组件 (续)

录像机遥控器代码

Admiral	020	NEC	018, 007, 026, 037, 008, 062, 064
Aiwa	025	Optimus	020
Akai	027, 004, 032	Panasonic	021, 056, 071, 072
Audio Dynamics	007, 026	Pentax	019, 041
Bell&Howell	018	Pentax Research	008
Broksonic	022	Philco	021, 036, 056, 059
Candle	002, 006, 003, 015, 008, 055	Philips	021, 036
Canon	021, 056	Pioneer	019, 026, 039, 053
Citizen	002, 006, 003, 015, 008, 055	Portland	015, 049, 055
Colortyme	007	PROSCAN	017
Craig	002, 024	Quartz	018
Curtis Mathes	002, 017, 007, 008, 021, 025, 056, 064, 066	Quasar	021, 056
Daewoo	003, 015, 010, 011, 012, 013, 014, 016	Radio Shack/Realistic	006, 018, 020, 021, 024, 025, 029, 034, 048, 056
DBX	007, 026	RCA	017, 019, 002, 021, 035, 041, 043, 057, 068
Dimensia	017	Samsung	000, 001, 002, 003, 004, 005
Dynatech	034	Sansui	026
Emerson	001, 003, 006, 021, 022, 025, 030, 032, 034, 040, 047, 050, 052, 060, 063, 065, 066, 067, 069	Sanyo	018, 024
Fisher	018, 024, 028, 029, 048, 051, 061	Scott	003, 047, 052, 067
Funai	025	Sears	018, 019, 006, 024, 028, 029, 041, 048, 051
General Electric	017, 002, 021, 005, 056	Sharp	020, 034, 045, 015
Go Video	002	Shimom	027, 033, 038, 058
LG(Goldstar)	006, 007, 008, 009, 010	Signature	025
Harman Kardon	007	Sony	027, 033, 044
Hitachi	019, 025, 041, 042	Sylvania	021, 025, 036, 056, 059
Instant Replay	021	Symphonic	025
JC Penny	002, 007, 018, 019, 021, 026, 037, 041, 054, 056	Tandy	018, 025
JVC	007, 008, 018, 021, 026, 037	Tashika	006
Kenwood	007, 008, 018, 026, 037	Tatung	037
KLH	070	Teac	025, 037, 068
Lloyd	025	Technics	021
Logik	038	Teknika	021, 006, 025, 031
LXI	025	TMK	066
Magnavox	021, 036, 056, 059	Toshiba	003, 019, 029, 051, 052
Marantz	018, 021, 007, 026, 037, 008, 062, 036	Totevision	002, 006
Marta	006	Unitech	002
MEI	021	Vector Research	007, 026
Memorex	006, 021, 024, 025	Victor	026
MGA	034	Video Concepts	007, 026
Midland	005	Videosonic	002
Minolta	019, 041	Wards	002, 003, 006, 019, 020, 021, 024, 025, 034, 038, 041
Mitsubishi	019, 034, 041, 046	Yamaha	007, 008, 018, 026, 037
Montgomery Ward	020	Zenith	023, 027, 033, 073
MTC	002, 025		
Multitech	002, 025, 038, 005		

对遥控器编程以用于其它组件 (续)

有线电视转接器 (CATV) 遥控器代码

Anvision	017, 018
GI	041
Hamlin	003, 024, 031
Hitachi	025, 030
Jerrold	038, 039
Macom	025, 030
Magnavox	019, 023, 028
Oak	026
Panasonic	003, 022, 027, 037, 044
Philips	019, 021, 023, 028
Pioneer	018, 020, 004, 044
RCA	014, 022, 040
Regal	003
Regency	015, 023
SA	042, 043
Samsung	000, 001, 002, 003, 004, 005, 006, 007
Scientific Atlanta	042, 043
Sprucer	022
Stargate 2000	036
Sylvania	016
Texscan	016
Tocom	032
Universal	033, 034
Viewstar	019, 021, 023, 028
Wamer amex	046
Zenith	017, 029, 035, 037, 045

DVD 遥控器代码

Samsung	000
Samsung	001
JVC	002
PROSCAN, RCA	003
Panasonic	005
LG(Goldstar)	006
Sony	007
Denon	008
Curtis Mathes	009

故障诊断：与维修人员联系之前

在与三星售后服务人员联系以前，请先按照如下方法进行简单检查。

如果采用下列方法无法解决问题，则请记住下电视机型号和序列号，与当地经销商联系。

无伴音或图像	<ul style="list-style-type: none">◆ 检查电视机的电源线是否与墙壁电源插座连接。◆ 检查是否按了电源 (⏻) 按钮。◆ 检查图像的对比度和亮度设置。◆ 检查音量。◆ 检查内部静音是否设置为开。
图像正常，但无伴音	<ul style="list-style-type: none">◆ 检查音量。◆ 检查是否按了遥控器上的静音 (🔇) 按钮。
无图像，或者是黑白图像	<ul style="list-style-type: none">◆ 调整色度设置。◆ 检查所选的广播系统是否正确。
伴音和图像干扰	<ul style="list-style-type: none">◆ 看看有什么电器对电视造成了干扰，将该电器挪开。◆ 换一个电源插座来插电视机的电源线。
图像模糊或者出现雪花点，伴音失真	<ul style="list-style-type: none">◆ 检查天线的方向、位置和连接。 这种干扰经常是由于使用室内天线引起的。
遥控器发生故障	<ul style="list-style-type: none">◆ 给遥控器更换电池。◆ 擦拭遥控器的上端（发送窗口）。◆ 检查电池的接线端。
出现黑屏，电源指示灯不断闪烁	<ul style="list-style-type: none">◆ 在电脑上检查电源、信号线。◆ 电视正在使用其电源管理系统。◆ 将电脑鼠标移动一下或者在键盘上按任意键。 ◆ 在设备（接收器、DVD 等）上检查电源、信号线。◆ 电视正在使用其电源管理系统。◆ 按面板或遥控器上的“节目源”按钮。◆ 关闭和打开电视机。

技术规格

型号		PS50P5H	PS63P5H
屏幕大小		127 厘米 / 50 英寸 (16:9)	
尺寸	显示屏	1230 x 826 x 94.4 毫米 (不包括底座)	1505.3 x 990.9 x 97.9 毫米 (不包括底座)
		1230 x 875.5 x 334.8 毫米 (包括底座)	1505.3 x 1051.4 x 411.7 毫米 (包括底座)
	遥控器	209 x 59 x 22 毫米	
重量	显示屏	53.5 公斤 (包括底座)	87 公斤 (包括底座)
	遥控器	98 克 (包括电池)	
电压		AC100 ~ 240V, 50/60Hz	
色彩制式		PAL、SECAM、NT3.58、NT4.43	
声音制式		BG、DK、I、M	
耗电量		420 W	570 W
像素数		1366 (横向) x 768 (纵向)	
天线连接		VHF、UHF (75Ω 非平衡)	
视频输入		AV1, AV2 S-Video1, S-Video2 分量输入1, 2 (480i/480P/576i/576P/720P/1080i) PC HDMI/DVI	
音频输入		AV1, AV2 S-Video1, S-Video2 分量输入1, 2 (480i/480P/576i/576P/720P/1080i) PC HDMI/DVI	
监视器输出		视频, 音频 (左右)	
伴音输出功率		15W + 15W (8Ω)	
附件		遥控器 / AAA 电池、电源线、使用说明书	
执行标准		Q/12JD5441-2005 等离子彩色电视机技术条件	

针脚配置

PC 输入连接器 (15 针)

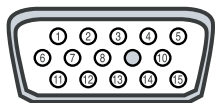

针脚	信号	针脚	信号
1	红 (R)	9	保留的
2	绿 (G)	10	同步接地
3	蓝 (B)	11	接地
4	接地	12	数据 (DDC)
5	接地 (DDC)	13	水平同步
6	红 (R) 接地	14	垂直同步
7	绿 (G) 接地	15	时钟 (DDC)
8	蓝 (B) 接地		

备忘录

— 售后服务

- 如果您所购买的产品性能发生变化，显示可能存在故障，则请尽快与零售商或服务代理商联系。

