

免費諮詢專線：0800-005438 [0800 統語 - 我是聲寶] <http://www.samppo.com.tw>

聲寶股份有限公司 | 桃園縣龜山鄉大崗村頂湖路26號

本產品為聲寶公司之註冊商標，未經本公司之書面同意，不得仿冒。
如有任何疑義，請洽本公司之服務熱線。

SAMPO

聲寶牌空氣清淨機使用說明書

HD-J4101UL

User Manual

電壓	AC110V/60Hz	總消耗功率	745W	總容量	10公升
保險絲	15A	加熱消耗功率	740W	熱膽容量	4.0L
生產國別	中國	保溫消耗功率	40W	溫膽容量	4.0L
機體尺寸	W350 X L260 X H460mm	紫外線功率	4W	生水箱容量	2.0L

- 2 目錄
- 3 用途和特點
- 4 各部名稱
- 5 操作說明
- 6 清潔保養方法
- 7 使用安全說明
- 8 事故緊急處理辦法

用途和特點

用途

- 本機為全開水型開飲機。以家庭自來水作為取用水源，製取絕對安全衛生的優質飲用水。
- 本機在去除水中有害物質的同時，還適當保留了水中有益的礦物質。

特點

- 全開水概念設計，您喝的每一滴水都經過100度處理，絕對安全放心。
- 微電腦電子再沸騰、除氯設計，隨時可得到100度開水。
- 熱膽補水機械式自動，溫熱兩用，水不開水龍頭不出水。
- 活性炭加樹脂過濾，紫外 消毒，確保衛生。
- 在淨化水箱中設有果殼活性碳過濾層，以過濾較粗雜質及細菌，並調整口感。
- 過濾後的水再經過精開處理以全面消毒。
- 引入紫外 殺菌系統，防止溫水中細菌繁殖。

各部名稱

- | | |
|----------|----------------------------------|
| ① 熱蓋蓋 | ⑩ 熱水儲水水位 |
| ② 再沸騰按鍵 | ⑪ 浮球 |
| ③ 加熱指示燈 | ⑫ 後板 |
| ④ 保溫指示燈 | ⑬ 前板 |
| ⑤ 殺菌指示燈 | ⑭ 紫外線消毒工作效果燈
(非紫外線直射光, 對人體無害) |
| ⑥ 熱水龍頭 | |
| ⑦ 熱水出口 | |
| ⑧ 溫水龍頭 | |
| ⑨ 溫水出口 | |
| ⑩ 手動止水閥 | |
| ⑪ 接水盤 | |
| ⑫ 茶葉槽板 | |
| ⑬ 加水蓋 | |
| ⑭ 熱膽補水開關 | |
| ⑮ 淨水箱 | |

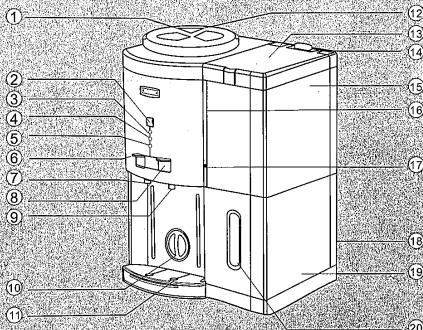

操作說明

1. 先打開加水蓋, 轉動止水閥至“**ON**”位置, 再加水。(請注意, 加水時紅球不要超過滿水標記, 否則水燒開時水會從水箱溢出。)
2. 浮球達到最高刻 以下之合適位置後, 關上加水蓋。
3. 把電源插上, 此時加熱燈(紅燈)亮, 水處於加熱狀態。如背後有電源開關, 需將開關打開。
4. 加熱沸騰後, 加熱燈(紅燈)滅, 保溫燈(黃燈)亮, 水處於保溫的狀態, 將止水閥轉至“**OFF**”位置, 即可飲用。第一次使用需按下溫水龍頭約1分鐘, 水龍頭出水後關閉待自然冷卻即可飲用。
5. 當水位窗中之浮球接近補水位置時或出水量很小時, 請再次加水。補水時, 轉動止水閥至“**ON**”位置再加水。熱膽缺水時按下淨化箱上的按鍵(如圖)按下時, 淨水箱往熱膽補水, 鬆開後截止, 防止淨化箱的生水與熱膽熱水相通。亦可直接打開加水蓋, 水箱的水會自動向熱膽補水, 淨水箱缺水時, 轉回步驟一。
6. 在保溫狀態, 需提高熱水溫度時, 請按“除氯再沸騰”按鍵, 加熱3分鐘後自動停止。
7. 當按下“除氯再沸騰”時, 紫外 消毒燈(藍色)自動點亮10分鐘, 以保證溫水的更加衛生安全。(在中途再按“除氯再沸騰”按鍵, 則加熱和紫外 停止工作。)

注意: 本機設計有熱膽半自動補水裝置, 當打開淨化箱蓋時, 淨水箱的生水和熱膽的熱水會相互回流, 故正常情況, 請不要隨意打開淨水箱蓋。

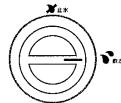
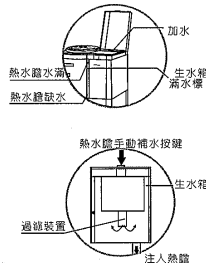

清潔保養方法

長期使用中的熱膽可能會有水垢或紅色斑點產生，請依下述方法清潔及保養，以延長機器壽命。

1. 清洗時請務必將電源拔下。(見右圖) (如背後有電源開關,請先關閉開關)
2. 關上止水閥,打開熱膽蓋(請下壓,旋轉45左右,上提;關閉時下壓,朝反方向旋轉,並對準中心,確保卡緊)見右圖,以白醋或檸檬酸混合20倍溫水(可加入冷水,通電加熱15分鐘後關閉電源,拔下電源插頭),放入熱膽中浸泡30分鐘。(見右圖)
3. 用毛刷清洗熱膽內部;打開止水閥,並拔掉飲水機底部的溫水排水塞,反轉開熱膽排水塞讓內部的水完全流出,再用清水衝洗內膽,完畢後再依序裝回本機體。(見右圖)(排水時請注意安全)
4. 使用一段時間後,如淨化箱內有污垢或雜質可將淨化箱取出進行清洗。
5. 外觀部分請以抹布擦拭,切記不可用化學清潔劑清洗。
6. 切勿直接在水龍頭底下或整機浸泡在水中清洗。
7. 特別警告:清洗熱膽過程中請勿用力而使熱膽管位置發生偏移,或使熱膽變形,以免使用過程中發生功能或安全性危險。
8. 如果淨化箱向熱膽注水速度太慢,請將濾芯拿出沖洗,沖洗方法見濾芯使用指示。

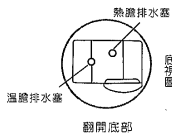
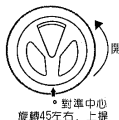

6

使用安全說明

1. 請使用110V/60Hz的電源,確保接地良好,避免使用延長。單獨使用電源插座。
2. 需移動機體時,請以雙手抱緊機體,防止掉落,請勿傾斜放置飲水機。
3. 水位低至熱膽補水位置時,請依水位管紅色浮球的水位位置進行加水,避免機器空燒。
4. 請不要蓋住蒸氣口,因沸騰時有蒸氣冒出,請保持暢通。(見圖一)
5. 請不要任意打開熱膽蓋避免燙傷。(如要打開,關閉時請注意卡緊到位)
6. 不可直接將機器浸泡在水槽中清洗,不可直接在水龍頭下沖洗,避免發生故障。
7. 請勿將機器放在兒童可觸摸處,避免燙傷。
8. 飲水機應於通風良好場所,機體上方不可放置任何物品。(見圖二)
9. 除了水之外,請勿加入牛奶、茶或其他飲料,以保護品質。
10. 機器使用環境:於室內在環境溫度5-40°C下使用,避免陽光直射和接近火爐。
11. 本機設置有防空燒保護裝置,熱膽的水用完而得不到及時補充而被燒乾時,防空燒裝置會自動切斷電源,防止意外的發生。如需重新恢復電源,請先加水,然後按機身後「重置復位按蓋」頂開保護溫控開關,如前面的指示燈亮,表示復位成功(見圖三)

注意:1.浮球處的水位如接近低水位時,請及時補水。

2.長時間外出24小時以上,請拔掉電源插頭或關掉電源開關(機身後)。

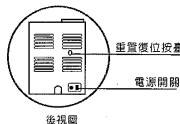
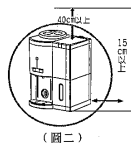
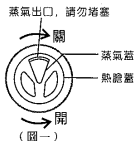

1. 指示燈不亮

- 是否電源插頭沒插好?
- 電源開關是否沒打開?
- 是否復位開關沒打開?

請將插頭確實插好。
打開背後的電源開關。
將機器背後的重置復位開關頂開。

2. 熱水無法出水時

- 是否飲水機熱膽沒有水或水位太低?
- 是否止水閥未打開?
- 是否熱膽、溫膽沒有水?
- 是否飲水機正在加熱中?

掀起給水器，加水至紅色浮球，達滿水位後，蓋上蓋子。
將止水閥轉至“”位置。
打開水箱蓋補充加水。
檢查加熱指示燈是否亮着。(為保證衛生,加熱時不出水)

3. 溫水無法出水時

- 是否止水閥未打開?
- 第一次使用時不出水?

將止水閥轉至“”位置。
按下溫水龍頭大約一分鐘，有熱水流出後待自然冷卻，即可飲用。

- 當本機有動作異常現象發生時，請速關閉電源開關，拔掉電源插頭；請速與0800免費諮詢專線聯絡，由專人協助處理，切勿自行拆修，以免發生危險。