

# SAMPO

## WMA-132F

### 聲寶全自動洗衣機 · 使用說明書

隨同產品發行保證書，請於購買時注意索取並要求經銷商  
填妥購買日期及蓋店章，以確保您的權益

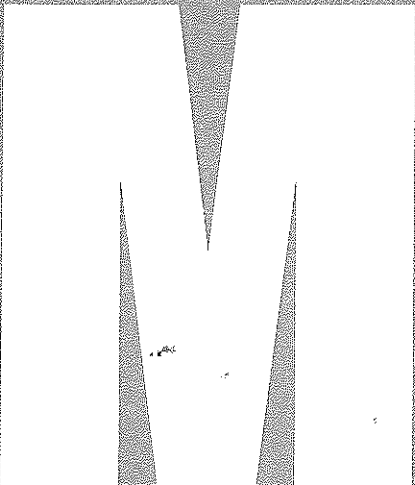
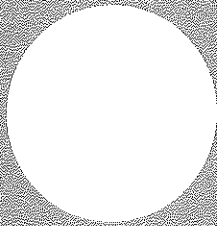

## 目錄

- 2 安裝前注意事項
  - 3 安裝方法
  - 4 使用方法
  - 5 各部名稱及功能
  - 6 控制面板按鍵名稱及功能
  - 7 最簡單的洗衣方法(標準行程)
  - 8 柔洗行程的使用方法
  - 9 強洗行程的使用方法
  - 10 記憶行程的使用方法
  - 11 浸洗行程的使用方法
  - 12 槽洗淨行程的使用方法
  - 13 預約洗衣完成的使用方法
  - 14 關於各項洗衣行程之內容與時間
  - 15 洗衣參考指南
  - 16 清潔保養
  - 16 安全及使用注意事項
  - 17 緊急處理方法
  - 17 故障檢修及排除
  - 18 異常狀況時處理方法
- 封底 規格

## 安裝前注意事項

### ① 水平儀氣泡的調整方法

- 請將洗衣機安裝於平坦且堅固的地面。
- 確認水平儀的氣泡位置。
- 如氣泡在圓的中心點，則不用調整。
- 如氣泡不在圓的中心點，請利用前面的調整腳來調整。

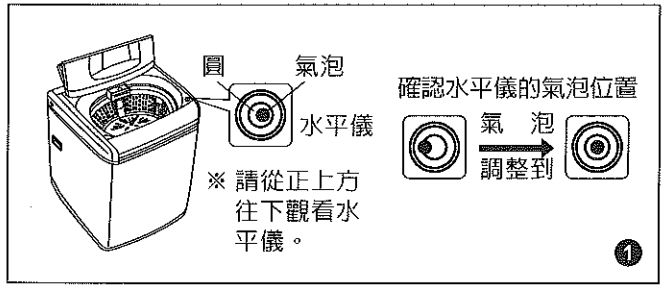

### ② 調整腳的調整方法

- 調整腳調整方法：
  - ① 調整腳順時針旋轉→機體調高。
  - ② 調整腳逆時針旋轉→機體調低。
- 若調整腳調整後無法使洗衣機維持水平時，請墊以適當木板後再調整調整腳。
- 調整後務必使 4 支腳與地面確定接觸，不可搖晃。

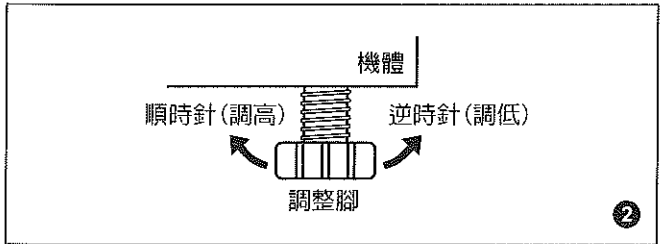

- ### ③ 移動洗衣機時，請務必將洗衣機抬起，移至適當位置後，再輕輕放下，切勿用推或拉之方式移動，以免損壞具吸震功能之腳墊。

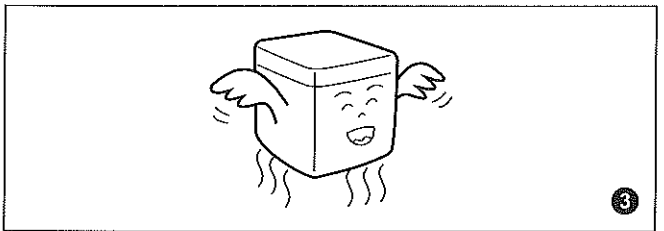

- ### ④ 請選擇給水及排水皆方便的場所放置。

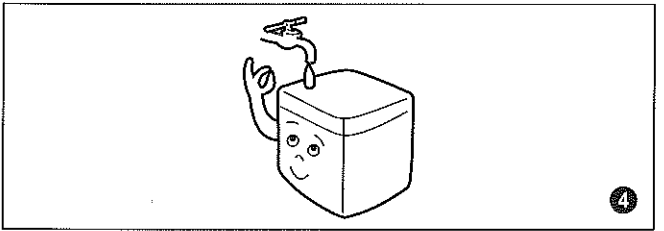

- ### ⑤ 請置於室內通風及乾燥的地方。
- 請勿安置在濕氣多的地方。(如：浴室...等潮濕地方) 因濕氣多的地方容易造成感電或故障。

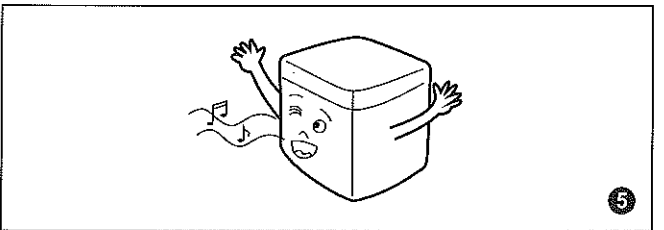

- ### ⑥ 請避免潮濕、雨淋或日曬，可防止故障及延長洗衣機使用壽命。

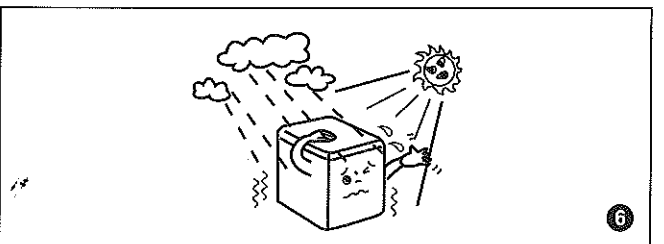

## 安裝方法

### ■ 給水管連接於水龍頭上之方法

- ① 將上固定具上端4只固定螺絲放鬆。下固定具向左旋轉使上下固定具之間產生約2mm寬的間隙。
- ② 上固定具對準水龍頭的中心，將4只螺絲鎖緊於水龍頭上。
- ③ 將下固定具依箭頭方向旋轉，使它與上固定具密接且固定。
- ④ 給水管插入固定具時，必需「ㄉ一丫」一聲才算固定。
- ⑤ 接上給水管後，打開水龍頭查看是否有漏水的現象。若固定螺絲未鎖緊或傾斜，就會漏水。
- ⑥ 欲鬆脫時，將給水管上之滑動片向下壓，「ㄉ一丫」一聲後，即可取下給水管，而將固定具留在水龍頭上。

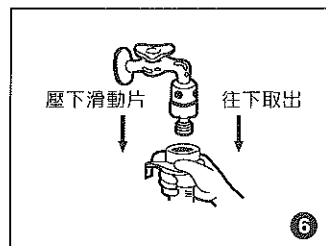
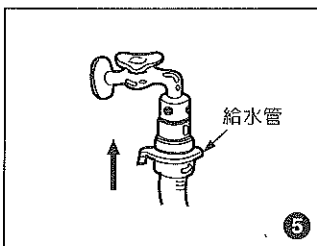
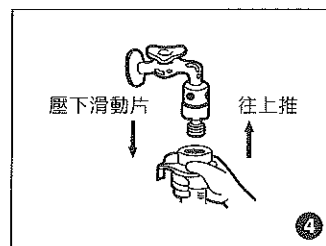
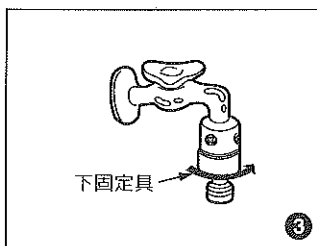
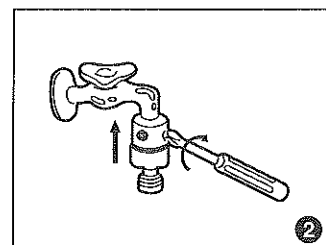
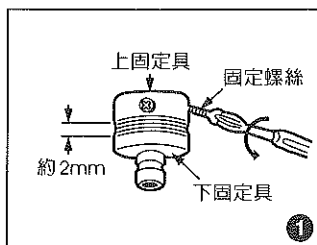

## 安裝方法

### ■ 排水管左右更換方法

- ① 先在地上墊上毯子，再將洗衣機往前傾倒，避免刮傷。
- ② 將排水管從右側拉出後，將排水管小心壓入左側。

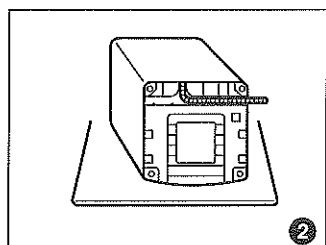
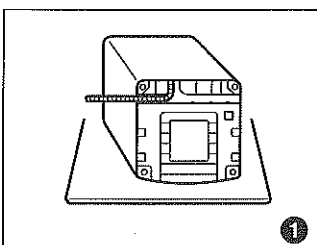

### ■ 使用排水管時請注意

- ③ 排水管被壓扁、排水位置過高或延長的水管口徑過小、長度過長，均會影響排水時間，導致排水不良，或中途停止運轉。
- ④ 洗衣機使用前請先放下排水管。

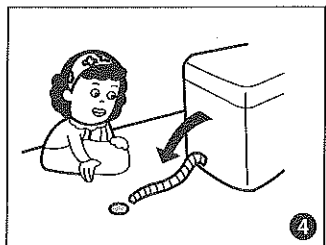
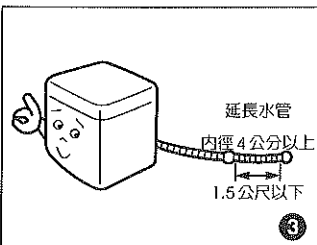

### ■ 合適的安裝場所

- ⑤ 電源、給水、排水方便的地方。  
平坦的地面（不可設置於脆弱的台面）。  
濕氣少、淋不到雨的地方。  
日光無法直射的地方。  
遠離火氣、高熱。  
冬季不會結冰的地方。  
不可將洗衣機懸空或放置於懸空之平台上使用。

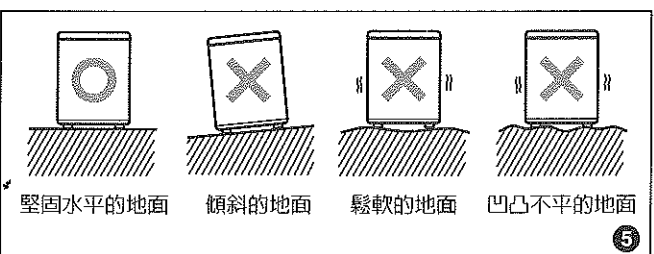

## 使用方法

❶ 插上電源插頭。請不要使用多分支插座或延長線插座（會發生插座燒毀或電壓過低的危險）。

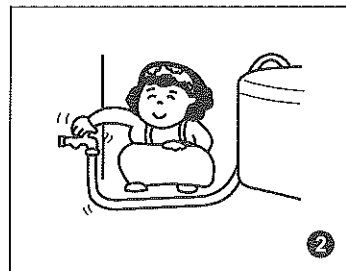
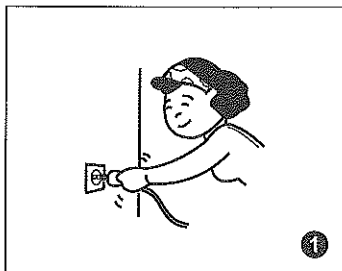

❷ 放下排水管，打開水龍頭。

❸ 將衣物一件一件的放入，避免打結成團狀。

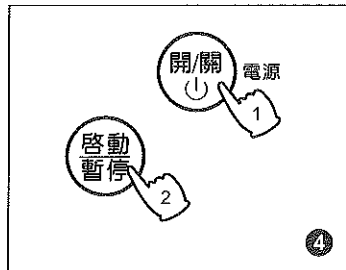
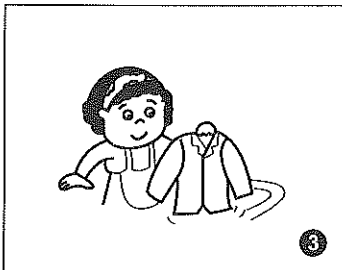

❹ ❶ 押「電源」鍵，❷ 再按「啟動」鍵，放入洗劑。（請參考第7頁標準行程）

❺ 依照水位顯示對應量倒入濃縮洗衣粉（濕衣服時，洗衣粉請酌量減少）如果放太多則易產生過多泡沫，不易沖洗乾淨，最後蓋好上蓋。

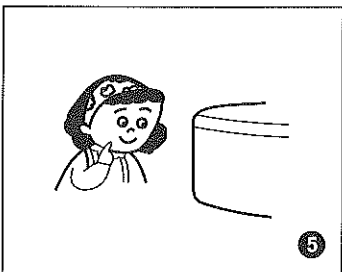

❻ 不使用標準全自動行程時，可選擇其它行程或功能。（請參考第8-12頁）

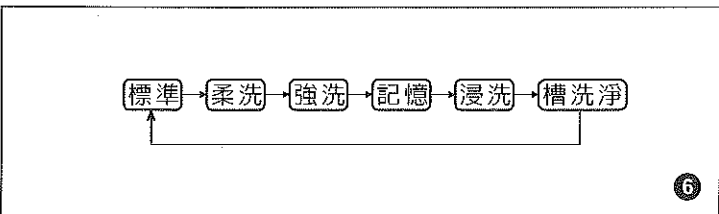

❼ 不想現在洗衣，要在幾小時以後才洗衣，可利用「預約」功能來預約洗衣完成時間。（請參考第13頁）

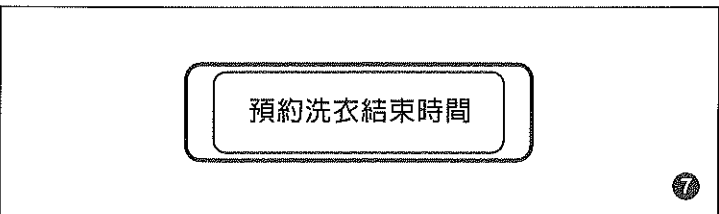

❽ 當洗衣完成時，響笛會有「嗶、嗶」聲來提醒衣服已洗好。洗衣終了時，會自動斷電。

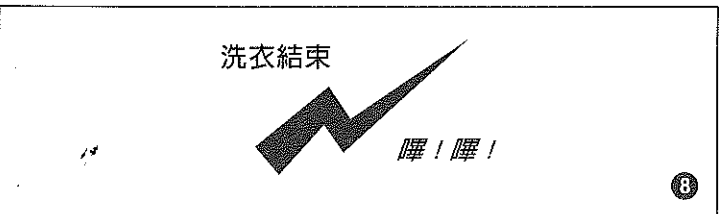

## 各部名稱及功能

### 前面

- ① 洗衣粉 / 衣物柔軟精投入裝置盒
- ② 排水管掛口
- ③ 過濾網
- ④ 漂白劑注入口
- ⑤ 扶手
- ⑥ 排水管  
第一次使用時，排水管可能流出少量水份，此係工廠內做性能檢驗的殘留水份。
- ⑦ 液體自動平衡裝置  
脫水時，衣物若不平衡，則此裝置內之液體可使其平衡。上蓋打開，脫水槽停止前發出「沙」的聲音，即此液體移動所造成。
- ⑧ 水平儀
- ⑨ 下過濾網
- ⑩ 迴轉盤
- ⑪ 控制面板

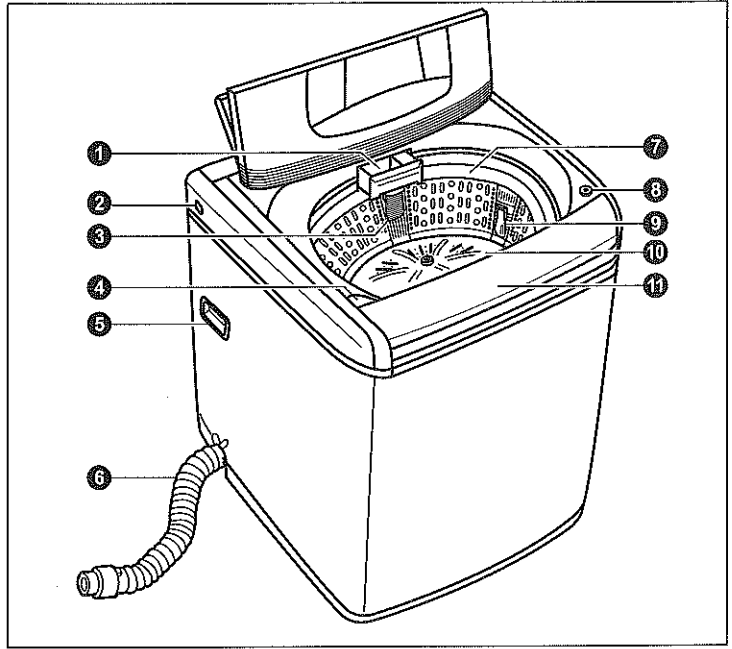

### 附屬品

- ⑫ 給水管
- ⑬ 防鼠靜音底蓋

#### ■防鼠靜音底蓋的安裝方法：

1. 將防鼠靜音底蓋插入塑膠底座的滑槽內。  
(凹槽的開口向上，薄邊朝內)
2. 由外往內平推，推到有「喀」一聲即可。

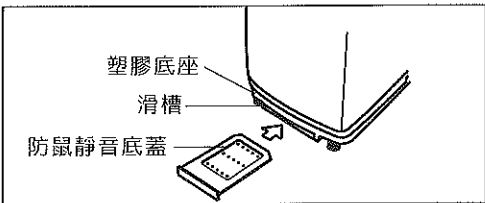

### 後面

- ① 上蓋  
與剎車機構連動，脫水時若將上蓋打開，脫水槽即瞬間停止迴轉。又因排水後，緊接著進行脫水，為了您的安全，故在上蓋打開時，將不排水。所以在排水或脫水時，請務必將上蓋蓋好。
- ② 注水口  
請將給水管一端之結合套鎖緊於注水口上。
- ③ 後蓋
- ④ 接地線  
為防止漏電，請將接地線接在接地棒。
- ⑤ 電源線
- ⑥ 調整腳

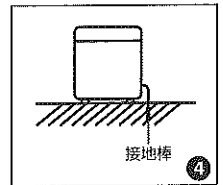
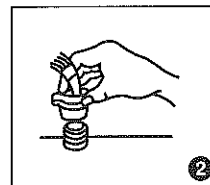
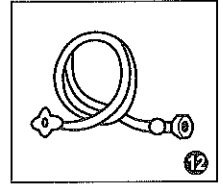
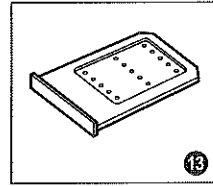
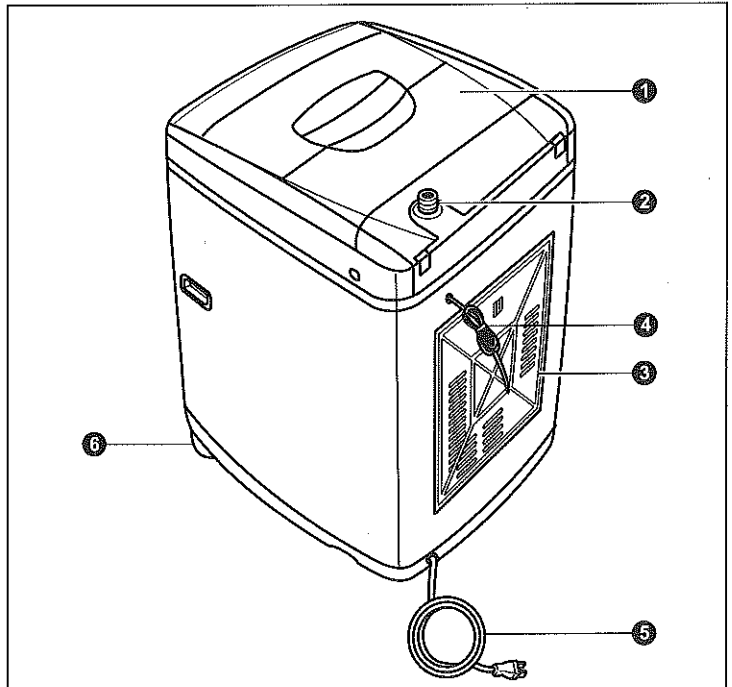

## 控制面板按鍵名稱及功能

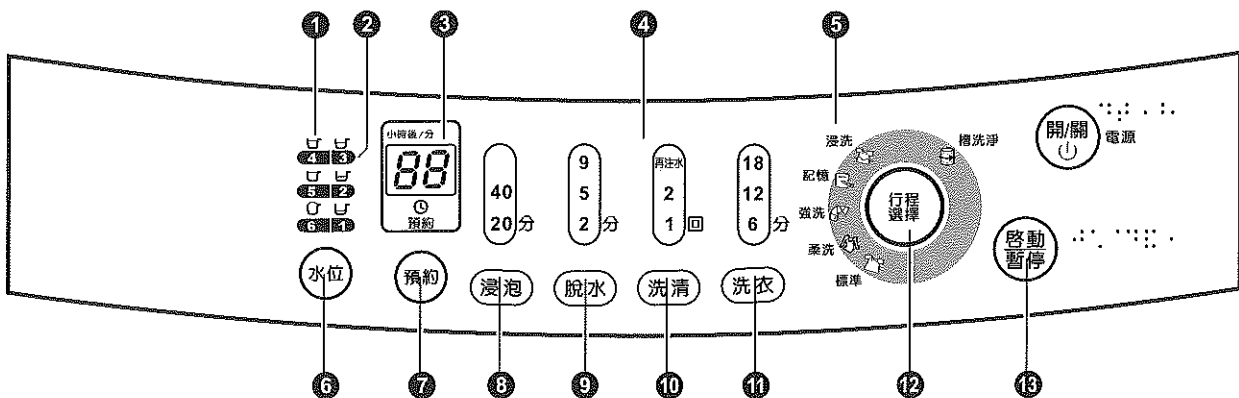

### ① 洗劑用量顯示

- 提供給您在使用濃縮洗衣粉時，對應放入衣物多寡所檢知後的水位，放入適量的濃縮洗衣粉。
- 在使用其他類型的洗劑時，請參照洗劑的使用說明。

### ② 水位顯示

- 配合洗衣物之數量及種類，自動檢知並顯示水位。
- 欲使用1(低)水位時，請以手動操作選擇。

### ③ 時間顯示

- 在運轉中顯示剩餘時間(分鐘)。
- 在預約中表示幾小時後的洗衣完成時間。

### ④ 運轉顯示

- 顯示正進行中的運轉動作。

### ⑤ 洗衣行程顯示

- 顯示已選定或是正在執行之行程。
- 可利用「浸洗」、「洗衣」、「洗清」、「脫水」四個按鍵設定您所需要的洗衣行程。

### ⑥ 水位鍵

- 按下「水位」鍵，可以選擇水位高低。
- 循環設定洗衣水位：  
3→4→5→6→1→2→3→.....。

### ⑦ 預約鍵

- 預約時按此鍵。
- 選擇從現在起24~2小時範圍內設定您所想要過幾小時後洗衣完成的時間。
- 循環設定：24，23，22，.....，4，3，2，--，24，.....小時，設定預約行程完成時間。
- 持續按下此鍵，可快速調整。

### ⑧ 浸泡鍵

- 按下「浸泡」鍵，可以選擇浸泡時間。
- 循環設定浸泡時間：20分→40分→燈滅→20分→40分.....。
- 可設定單獨浸泡：按「電源」鍵→按「浸泡」鍵選擇→按「啟動」鍵即可。
- 設定單獨浸泡<sup>※</sup>，時間完成後需在手動設定單獨脫水，否則不會執行排水動作。

### ⑨ 脫水鍵

- 按下「脫水」鍵，可以選擇脫水時間。
- 循環設定脫水時間：5分→9分→燈滅→2分→5分.....。
- 可設定單獨脫水：按「電源」鍵→按「脫水」鍵選擇→按「啟動」鍵即可。

### ⑩ 洗清鍵

- 按下「洗清」鍵，可以選擇注水洗清次數。
- 循環設定洗清：再注水2回→再注水1回→節水2回→節水1回→燈滅→循環。
- 註1：再注水燈亮→表示注水洗清。(洗清時持續注水，直到洗清時間結束)
- 2：再注水燈滅→表示節水洗清(洗清時只注水到該水位即停止注水)。

### ⑪ 洗衣鍵

- 按下「洗衣」鍵，可以選擇洗滌時間。
- 循環設定洗衣時間：12分→18分→燈滅→6分→12分.....。

### ⑫ 洗衣行程選擇鍵

- 按下「行程選擇」鍵，可以選擇適合的洗衣行程(有5種洗衣行程可選擇)。
- 循環設定：標準→柔洗→強洗→記憶→浸洗→槽洗淨→標準.....。
- 槽洗淨為清洗脫水籠及水槽之用。
- 槽洗淨標準時間為4小時，也可由「預約」鍵調整洗滌淨之時間(最多24小時)。

### ⑬ 啟動/暫停鍵

- 接通電源後，按下此鍵，即開始運轉。
- 運轉中若要在暫時停止或改變行程，則再按此鍵；待改完行程或暫停要再繼續運轉時，再按此鍵。
- 按鍵上方之浮點專為盲人點字印刷設計。

### ⑭ 電源鍵

- 按下此鍵，接通電源(ON)，再按一次切斷電源(OFF)。
- 洗衣結束後會自動切斷電源(OFF)。
- 按鍵上方之浮點專為盲人點字印刷設計。

## 最簡單的洗衣方法 — 標準行程的使用方法

適合於洗平常一般衣物。

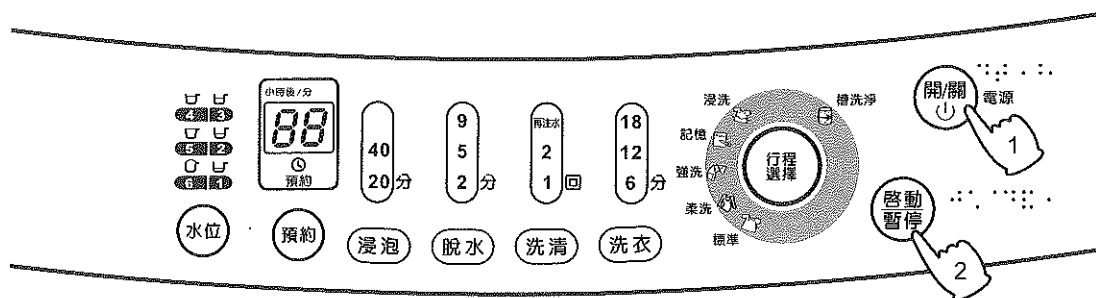

### 操作順序

- 1 按「電源」鍵，放入欲洗衣物。
- 2 按「啟動/暫停」鍵後，會進行無水檢知布量，運轉約6秒後，檢知完畢後會自動顯示水位及行程之時間。
- 3 依照顯示，放入適當之洗潔劑（若放入濕衣服時，請酌量減少洗潔劑）。
- 4 蓋好上蓋後，自動開始洗衣。
- 5 洗衣結束
  - 當洗衣完成時，響笛會自動鳴叫。
  - 電源會自動關閉。

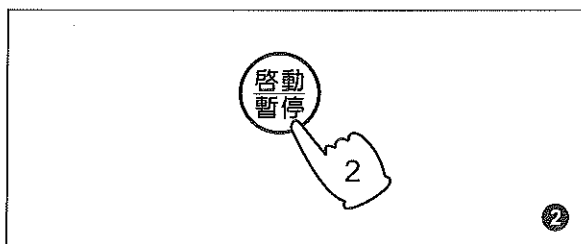

### ■ Neuro Fuzzy 人工智慧全自動之優點

1. 電腦會依照放入欲洗衣物的重量、質料檢測後，自動選擇最適當的水位、水流、洗衣時間、洗清次數及脫水時間。
2. 具有記憶功能，下次洗衣方式會依照上次洗衣方式執行之。
3. 在浸洗過程中，有間斷的攪拌水流與臭氧殺菌洗淨，以加快洗衣粉浸透衣物，讓衣物洗得更乾淨。
4. 可預約洗衣。



## 柔洗行程的使用方法

適合於洗化學纖維製成的內衣或附有可放入洗衣機洗滌標籤的毛衣，水流柔和。

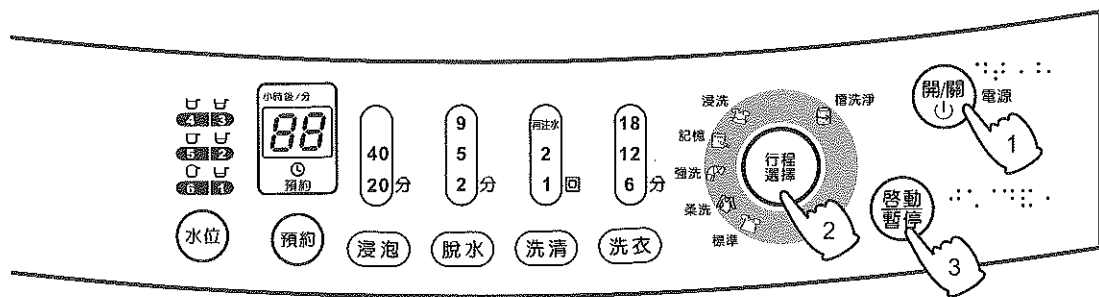

### 操作順序

- 按「電源」鍵，放入欲洗衣物。
- 按「行程選擇」鍵，選擇柔洗行程，順序如下：

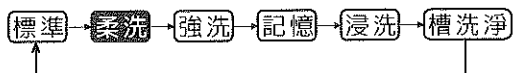

- 按「啟動/暫停」鍵，啟動行程。
- 依照顯示，放入適當之洗潔劑。
- 蓋好上蓋後，自動開始洗衣。

### ⑥ 洗衣結束

- 當洗衣完成時，響笛會自動鳴叫。
- 電源會自動關閉。

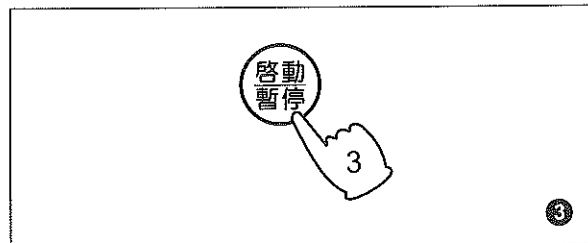
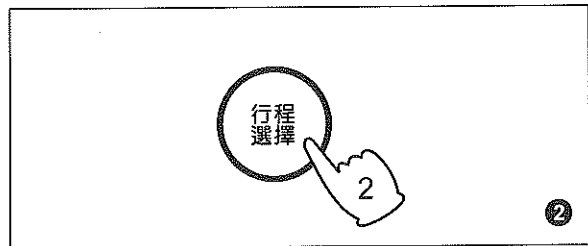
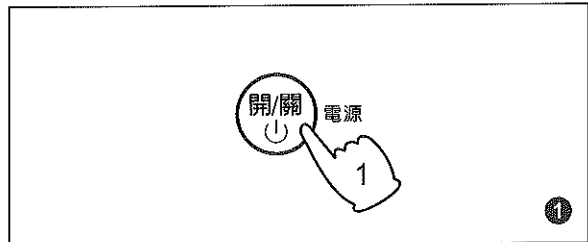

## 強洗行程的使用方法

適合於洗較厚或大件衣物，水流強而有力。

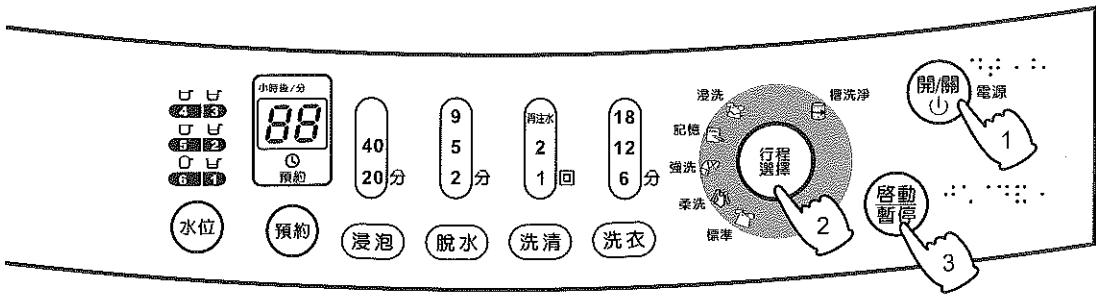

### 操作順序

- 1 按「電源」鍵，放入欲洗衣物。
- 2 按「行程選擇」鍵，選擇強洗行程，順序如下：

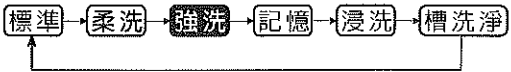

- 3 按「啟動/暫停」鍵，啟動行程。
- 4 依照顯示，放入適當之洗潔劑。
- 5 蓋好上蓋後，自動開始洗衣。
- 6 洗衣結束

- 當洗衣完成時，響笛會自動鳴叫。
- 電源會自動關閉。

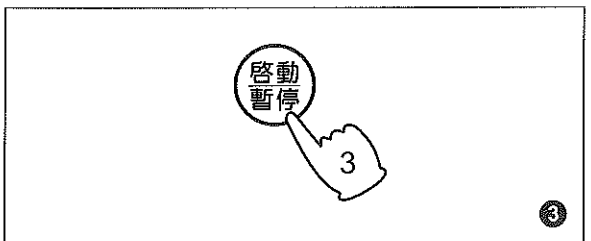
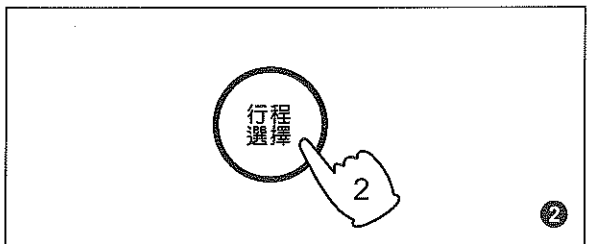
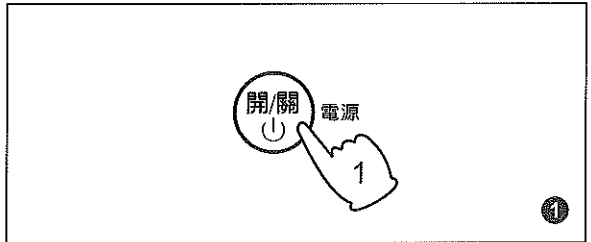

## 記憶行程的使用方法

針對使用者所偏好的洗衣方式設定。

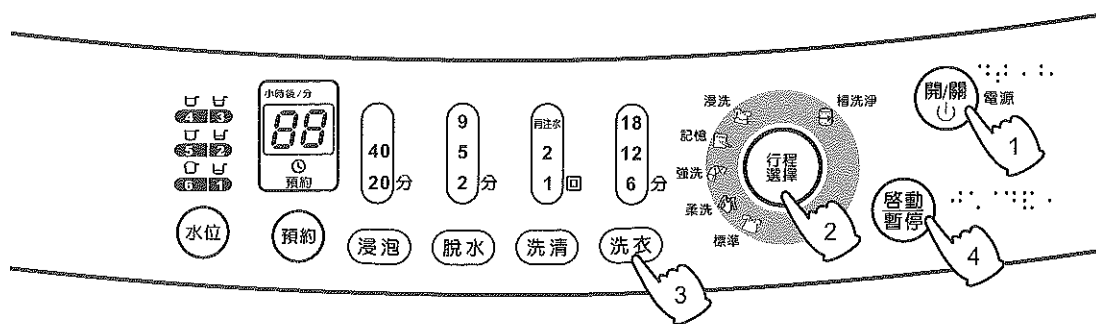

### 操作順序

- 按「電源」鍵，放入欲洗衣物。
- 按「行程選擇」鍵，選擇記憶行程，順序如下：

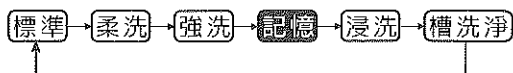

- 按「洗衣、洗清、脫水、浸泡」鍵，逐一設定洗衣時間及方式。

- 按「啟動/暫停」鍵，啟動行程。

- 依照顯示，放入適當之洗潔劑。

- 蓋好上蓋後，自動開始洗衣。

- 洗衣結束

- 當洗衣完成時，響笛會自動鳴叫。
- 電源會自動關閉。

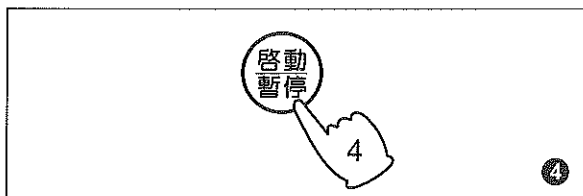
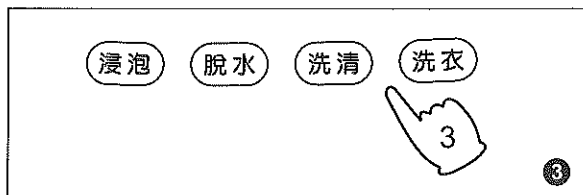
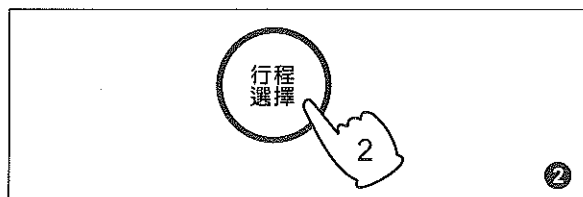
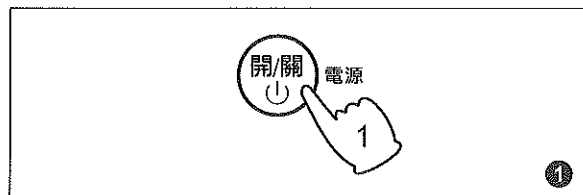

### 注意

- 下次只要選擇記憶行程，就會執行手動設定過的洗衣動作。
- 當拔下插頭或停電後，記憶內容將會消失，恢復為內定值。
- 如欲取消記憶內容，拔下插頭即可清除，此時記憶行程恢復為內定值。

## 浸洗行程的使用方法

適合於洗較髒的衣物，經適當時間的浸泡後，加以洗淨。

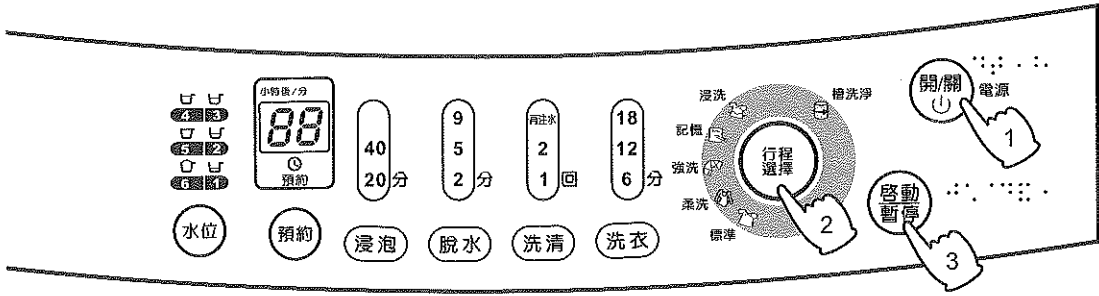

### 操作順序

- 1 按「電源」鍵，放入欲洗衣物。
- 2 按「行程選擇」鍵，選擇浸洗行程，順序如下：

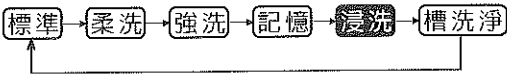

- 3 按「啟動/暫停」鍵，啟動行程。
- 4 依照顯示，放入適當之洗潔劑。
- 5 蓋好上蓋後，自動開始洗衣。
- 6 洗衣結束
  - 當洗衣完成時，響笛會自動鳴叫。
  - 電源會自動關閉。

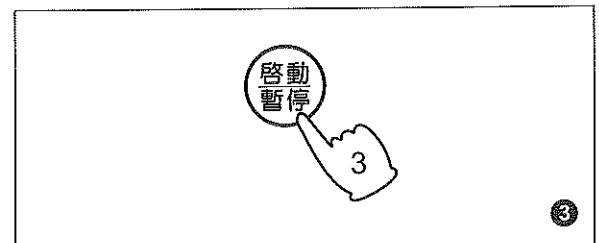
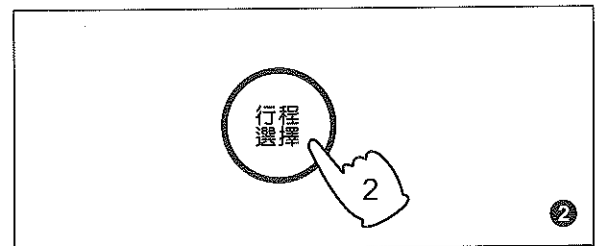
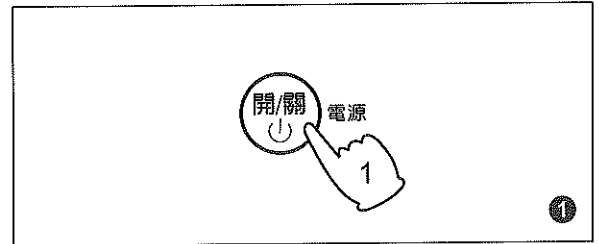

## 槽洗淨行程的使用方法

適合於清洗脫水籠或水槽之行程。

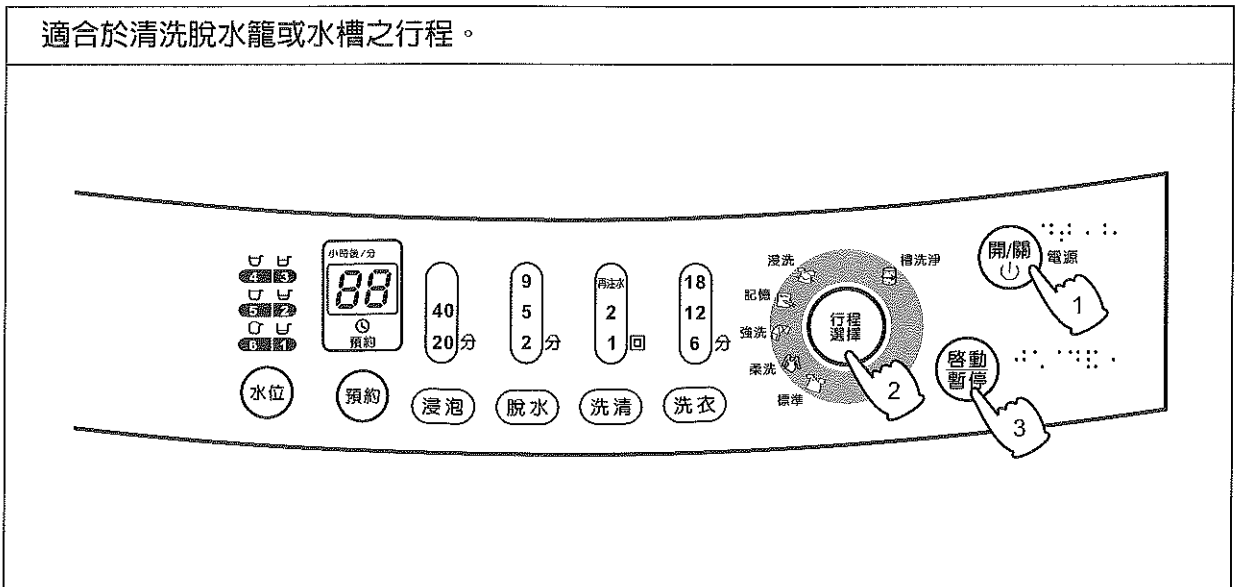

### 操作順序

- 1 按「電源」鍵。
- 2 按「行程選擇」鍵，選擇槽洗淨行程，順序如下：

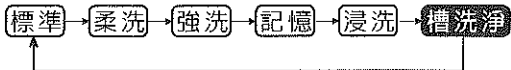

- 3 按「啟動/暫停」鍵，啟動行程。
- 4 放入適量之洗衣槽專用洗潔劑。(請直接放入洗衣槽內)
- 5 蓋好上蓋後，自動開始清洗。
- 6 清洗完成
  - 當清洗完成時，響笛會自動鳴叫。
  - 電源會自動關閉。

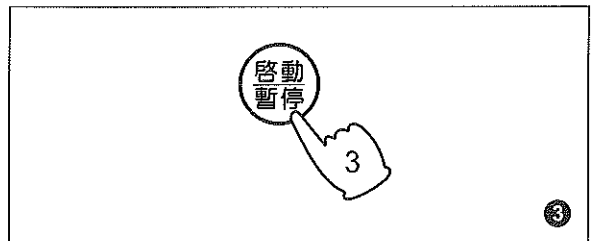
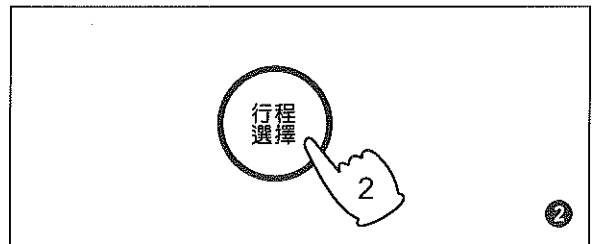
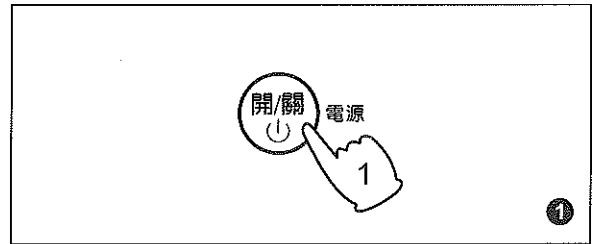

### 注意

- 本行程係在清洗不銹鋼脫水籠及水槽之污垢，不得放入衣物一起執行。
- 槽洗淨所排出之污水，請勿回收再利用。
- 請使用洗衣槽專用洗潔劑。
- 槽洗淨標準時間為4小時，也可由「預約」鍵調整槽洗淨之時間(最多24小時)。

# 預約洗衣完成的使用方法

適合於想要在 2 ~ 24 小時後洗衣完成時使用。

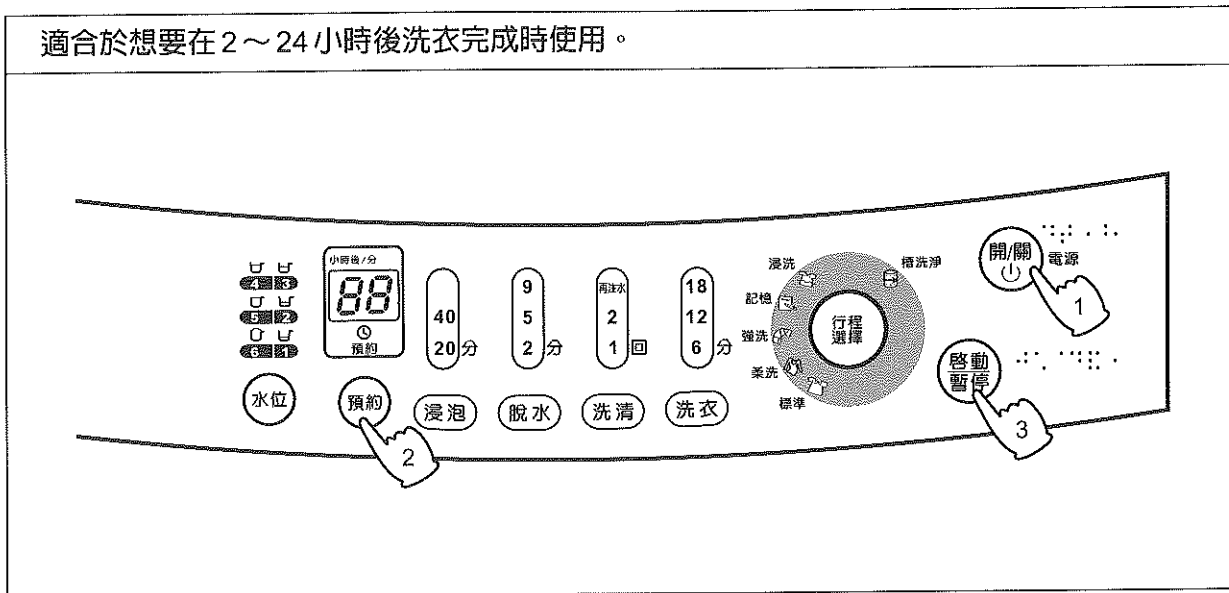

## 操作順序

- ❶ 按「電源」鍵，放入欲洗衣物，如不選擇其他行程，自動進入 Neuro Fuzzy 標準行程。
- ❷ 按「預約」鍵，選擇想要幾小時後洗衣完成，可設定 2 ~ 24 小時後洗衣完成。  
例如：現在晚上 7 時，想要預約明天早上 7 時洗衣完成，則選擇預約 12 小時。
- ❸ 按「啟動」鍵。當按下「啟動」鍵後，除了預約指示燈閃爍與選擇幾小時恆亮外，預約的洗衣行程指示燈都不亮。
- ❹ 先拉出洗衣粉投入裝置，放入適量的濃縮洗衣粉。  
請務必再將洗衣粉投入裝置推回定位。（未推回定位時，則洗衣粉在洗衣時無法投入洗衣槽，且有發生故障之慮）
- ❺ 蓋好上蓋，預約時間到即自動開始洗衣。

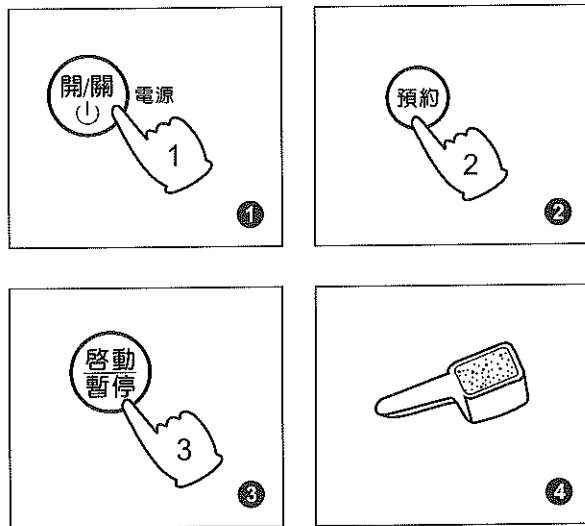

- 按「預約」鍵會做如下的切換，由 24 小時依序遞減如下：  
24 → 23 → 22 → …………… 4 → 3 → 2 → 1
- 核對預約內容時：  
按下「預約」鍵，顯示 3 秒鐘預約運轉行程。顯示中，可更改運轉內容，更改後再按一下「啟動/暫停」鍵。
- 要取消預約洗衣時：  
按「電源」鍵以關閉電源或先按「啟動/暫停」鍵後再按「預約」鍵按至無預約狀態（預約指示燈熄滅）。

## 關於各項洗衣行程之內容與時間

	行程名稱	水位	浸泡時間	洗衣時間	節水洗清	注水洗清	脫水	大約所需時間	備註
全自動選擇的行程	標準	6 } 2	註1	13分 } 6分	2回	—	8分 } 4分	70分 } 41分	
	柔洗	6 } 2	註1	8分 } 5分	1回	1回	8分 } 4分	65分 } 40分	
	強洗	6 } 2	註1	15分 } 7分	—	2回	9分 } 5分	73分 } 43分	
	記憶	6 } 2	註1	依設定	—	依設定	依設定	依設定變化	
	浸洗	6 } 2	註1	8分 } 5分	—	2回	8分 } 5分	85分 } 50分	
	槽洗淨	6 } 2	註1	13分 } 6分	—	2回	8分 } 4分	70分 } 41分	

- 欲使用1(低)水位時，請以手動操作選擇。
- 各行程所需時間會因各地區水壓不同（影響注水時間）而稍有區別，故上述為大約所需時間。
- 運轉中要改變行程，按「啓動/暫停」鍵後即可操作，改變後再按「啓動/暫停」鍵就重新開始。
- 全自動行程之洗清（注水2回、1回）回數選擇，須等檢知完成後再進行設定。
- 運轉中若要改變「浸洗、洗衣、洗清、脫水」等設定時，請先按「啓動/暫停」鍵，然後按想要變更的按鍵，此時會恢復到原來的設定狀態，再按一次即可設定需要的模式。
- 當行程所需時間超過100分鐘時，會以99分顯示。
- 槽洗淨所需時間不含雙八顯示之浸泡時間。

註1: 可選擇浸泡時間。

2: 本洗衣機具有提前洗衣功能，會在未達到設定水位之前就開始邊注水邊洗衣，此乃正常現象。

## 洗衣參考指南

### 洗衣量、水量與洗劑量參考表

水 位		①(低)	②	③	④	⑤	⑥(高)
水 量 (ℓ)		35	47	59	71	83	86
洗衣量 (kg)		2.0以下	2~4	4~6	6~8	8~10	10~13
洗劑量	一般洗劑 (g)	45	45~64	64~83	83~102	102~121	121~130
	濃縮洗劑 (g)	30	30~42	42~54	54~66	66~78	78~90
衣物柔軟劑 (ml)		22	28	35	42	49	56

- 洗衣服時，請參考上表所列之各使用量，並視衣物髒污程度作適當之調整。
- 上表所列之使用量，會因洗衣粉製造廠牌不同而有所差異。
- 如使用肥皂絲，需先使肥皂絲溶解後再使用。

### ① 洗劑投入方法

- 先將「洗衣粉投入裝置」拉出，放入適當的濃縮洗衣粉於盒內。
- 再將「洗衣粉投入裝置」推回至定位。

### ② 衣物柔軟精注入方法

- 請在洗衣開始，就須將衣物柔軟精注入。
- 將「洗衣粉投入裝置」拉出，放入適量的「衣物柔軟精」於柔軟精注入口。
- 再將「洗衣粉投入裝置」推回至定位。
- 在最後一次洗滌時，自動將衣物柔軟精注入洗衣槽。
- 若是濃縮型衣物柔軟精，請以2倍的水稀釋後再注入，以免殘留在注入口。

### ③ 漂白水注入方法

- 洗衣開始時，先稀釋漂白水再倒入漂白劑注入口。
- 漂白水的用量與用法，請參照漂白水說明書。
- 漂白粉不易溶解，請先溶解後再注入使用。
- 有褪色之慮的衣服，請勿使用漂白水。
- 漂白水原液請勿直接沾到衣物。

### ■ 注意事項和洗衣要點：

- 檢知布量時，由於迴轉盤是在無水狀態下運行，因鈕扣等的摩擦，有可能會出現響聲，但不會損傷衣物。
- 容易損傷的鈕扣類 — 為了小心起見，請將容易損傷的鈕扣類翻到裡側，以免其與迴轉盤摩擦造成損傷。
- 放入已濕的衣物時 — 由於水份會增加重量而造成檢知水位過高，請調節水位鍵至適當之水位。

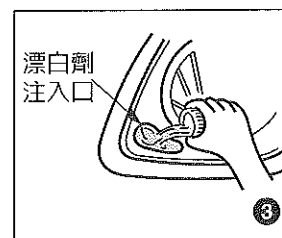
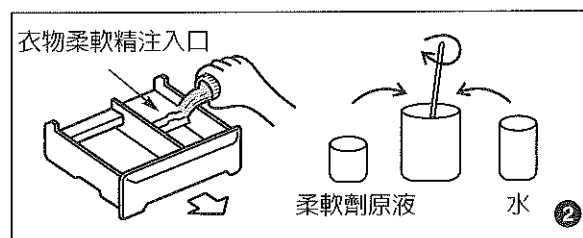
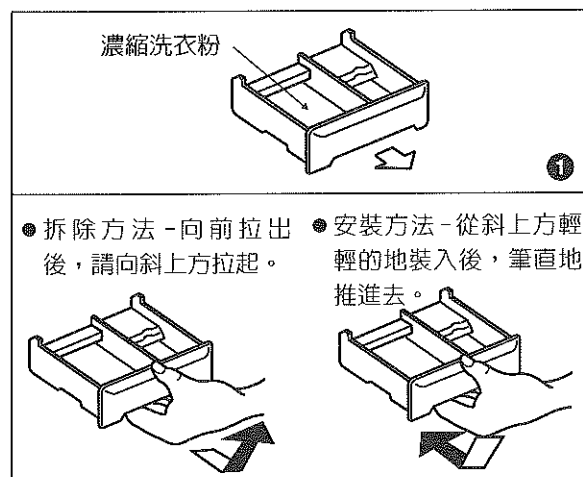



## 清潔保養

- 經常擦拭洗衣槽、上蓋及邊緣以保持美觀。
- 勿使用堅硬的刷子、去污粉、揮發性溶劑來清潔洗衣機，勿噴灑揮發性化學品如殺蟲劑，以免受損。
- 給水管組品的清潔：長期使用洗衣機後，注水口易被污垢堵塞，減低水速，因此須徹底清理，以免造成給水不良或故障。

### ■ 過濾網內棉絮的清除法

請經常在潮濕時清除過濾網的棉絮，如果過濾網塞滿棉絮、別針等雜物，其過濾效率將降低，清理的步驟如下：

#### ④ 過濾網

- 請握住過濾網框往上拉，即可取出過濾網。
- 將過濾網由裡往外翻，再置入水中，即可清除棉絮，棉絮清除後，須將過濾網翻回。
- 握住過濾網框，確實置回定位後，洗衣機才可使用。

#### ⑤ 下過濾網

- 手按過濾網上側處，往下壓、往外拉，即可取出過濾網。
- 將過濾網由裡往外翻，再置入水中，即可清除棉絮，棉絮清除後，須將過濾網翻回。
- 將過濾網下側卡榫插入卡榫座，手按過濾網上側處，往下壓、往內推，確實置回定位。

■ 請在過濾網內之雜物仍是濕的時候即予以清除，因為等乾了之後就不容易清除。

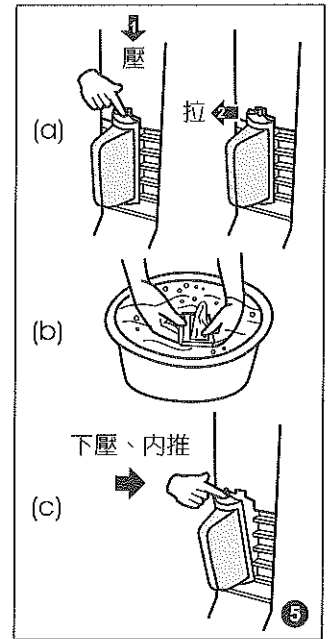
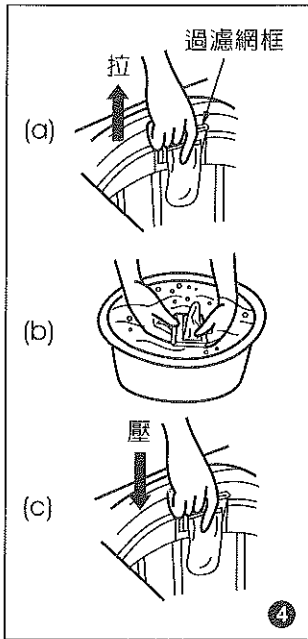
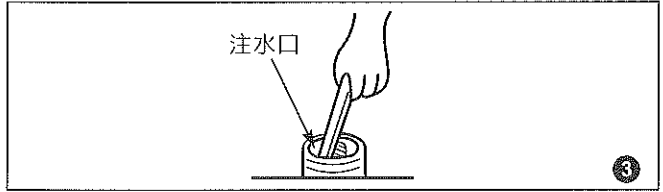
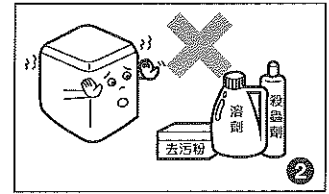
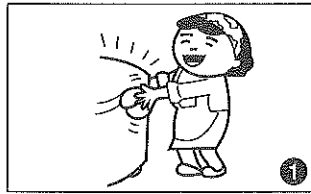

## 安全及使用注意事項

- 洗衣機請勿靠近瓦斯爐，點燃之香煙及蠟燭也請勿靠近洗衣機。
- 洗衣物沾有揮發性溶劑時，請勿放入洗衣或脫水，以防止火災發生。
- 洗衣時，請先清除口袋內的火柴、硬幣等東西及把衣服拉鍊拉上、防止洗衣槽損壞及排水不良。
- 洗衣機上請勿放置熱物（如茶壺），50°C以上的熱水也勿倒入槽內，以防塑膠部品變形。
- 衣物以外的東西，如鞋子等，請勿放入槽內洗濯，以免發生故障。
- 每次放入槽內的衣物，請勿超過負荷量以上。
- 洗衣機底部有通風口，請勿被地毯或其它物品阻塞。

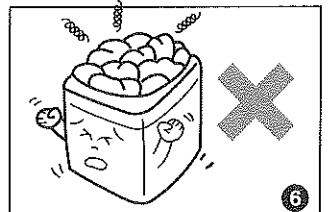
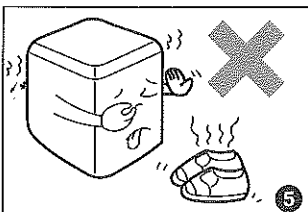
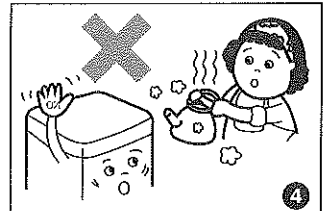
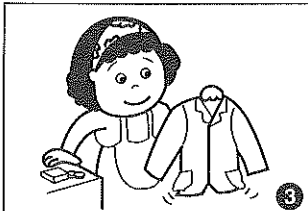
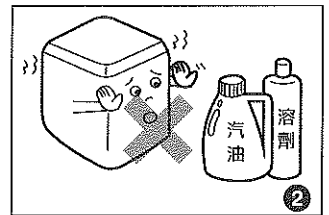
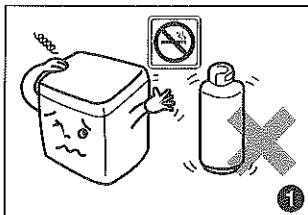

## 安全及使用注意事項

- ① 接地線不可接在瓦斯筒或瓦斯管上，以免發生危險。
- ② 脫水槽未完全停止前，手絕勿觸摸。在停止前速度雖慢，但如將手伸入，仍然危險。迴轉盤在迴轉時，手不可觸摸。
- ③ 安裝接地線、排水管換邊或檢修洗衣機時，請先拔掉插頭，以策安全。
- ④ 請勿讓小孩爬入洗衣槽內，以免發生危險。
- ⑤ 操作面板的開關部份請勿以水直接沖洗，以防止感電現象。

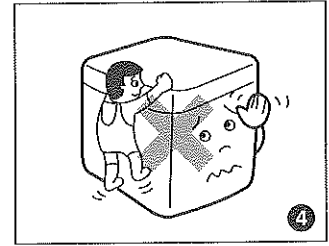
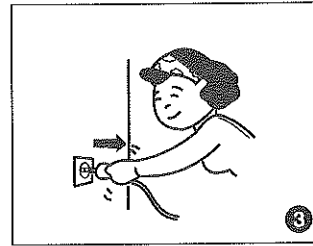
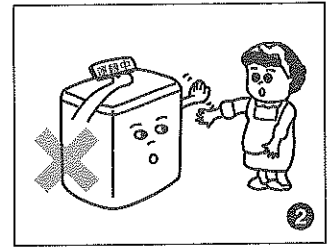
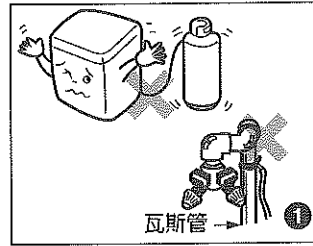

## 緊急處理方法

- ⑥ 發生異常時（有燒焦味等）須立即停止運轉並拔掉電源插頭  
若在異常狀態下繼續運轉，會因發熱等情形，造成火災及觸電的發生。  
請速與服務站或就近經銷商洽詢。

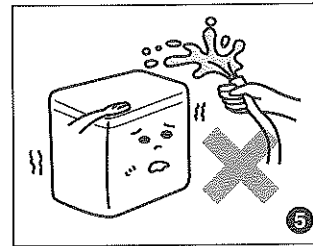

## 故障檢修及排除

有下列情形時未必是故障，在通知本公司特約維修服務中心修理前，請先查看一下

狀況	不是故障
● 運轉中控制面板感覺有熱溫。	● 電子零件之散熱作用所致。
● 水管或給水閥有聲音。	● 自來水壓過高地區所致，水龍頭加以調緊一些。
● 注水洗滌時，會間歇注水。	● 為了減少溢水和防止給水濺水。
● 洗衣、洗滌終了前，稍排水後，會再洗衣。	● 防止洗衣物擠到一邊，減少脫水時之震動所致。
● 進入脫水迴轉時前，會間歇迴轉。	● 洗衣後肥皂泡沫多，先間歇脫水，先排出肥皂泡沫再脫水，增加脫水效果。
● 水無法從過濾網流出時。	● 當使用水位為低（極少，少量）時，易產生過濾網不出水之現象。
● 脫水運轉中，會有又開始給水而形成洗衣的狀況。	● 剛開始脫水時，因洗衣物擠到一邊，使脫水偏心大，造成安全開關 OFF，此時洗衣機會自動注水與攪拌修正衣物位置後再脫水。（若洗衣物仍擠到一邊，使安全開關又 OFF 時會有異常「E4」顯示。）

狀況	檢查之處
不動時	● 停電時，重新操作開關。 ● 插頭有沒插好？ ● 保險絲，斷電器斷了沒？
有異音時	● 洗衣機傾斜、鬆動了沒？ ● 脫水時洗衣物是否擠在一邊？ ● 有沒有掉入髮夾或金屬物？
水龍頭漏水時	● 給水接頭的螺絲鬆了嗎？ ● 給水接頭有無傾斜或搖動？

## 異常狀況時處理方法

當洗衣機有異常發生時，控制面板的“時間顯示”會做下列之顯示，請依檢查方法檢視並處理

顯示	異常狀況時	檢查方法	再啟動方法
E1	洗衣或洗清行程 按「啟動/暫停」 鍵後，不能注水	<ul style="list-style-type: none"> <li>● 是否打開了水龍頭？</li> <li>● 是否停水？</li> <li>● 給水管連接口的濾網是否堵塞？</li> </ul>	● 處理完畢後， 按下「啟動/暫停」 鍵。
E2	脫水行程，請蓋好上 蓋，若上蓋開啓不能 脫水時及不能排水時	● 蓋好上蓋，15秒後自動啟動。	
E3	洗衣、洗清後不 能排水	<ul style="list-style-type: none"> <li>● 排水管是否沒放下？</li> <li>● 排水位置是否太高或排水管被壓扁？</li> <li>● 延長水管是否太長？</li> </ul>	● 處理完畢後， 按下「啟動/暫停」 鍵。
E4	脫水行程不能脫水	<ul style="list-style-type: none"> <li>● 衣物在槽內是否偏於一側？</li> </ul>  <p>因為振動變大， 安全開關(OFF)</p> <p>待旋轉完全停止後， 將衣物均勻放平。</p> <ul style="list-style-type: none"> <li>● 洗衣機是否傾斜？</li> </ul>	● 處理完畢後， 蓋好上蓋。
E5	止水不良	● 請拔下電源插頭，通知服務中心前來修理。	

※ 依上述所示處理，異常狀況仍不消失時，或有「嗶、嗶...」聲時，請拔下電源插頭，通知特約維修服務中心前來修理。

另遇有下列情形時請立即通知本公司特約維修服務中心修理（自己分解修理易生危險）。特約維修服務中心電話號碼請參閱所附之全省服務中心一覽表，服務人員立刻會親切地為您服務。

- 剎車機構故障時：打開上蓋後，脫水槽應迅速停止迴轉，否則即為剎車機構故障。
- 有漏電情形時。
- 有漏水情形時。
- 電源若需更換時。
- 若電源線損壞時，須由製造廠或其服務處或具有類似資格之人員更換以避免危險。

## 規格

項目	機種名	WMA-132F
電	源	110V/60Hz
消	耗 電 功 率	600W
水	壓	0.03 ~ 0.8MPa (0.3 ~ 8 kgf/cm <sup>2</sup> )
洗	衣 方 式	渦捲式
重	量	53 kg
標	準 水 量	86ℓ (高水位時)
外	觀 尺 寸	642 × 657 × 1018 (寬 × 深 × 高) mm
最	大 衣 物 容 量	13 kg
進	水 溫 度	常溫 (5 ~ 35°C)

- ※注意：搬運時不得橫搬或倒置，以避免洗衣機結構受損產生危險。
- ※注意：防水性塑膠衣料等請勿洗衣、洗清、脫水，否則易造成洗衣機損壞，甚至造成人員受傷。

