

海尔滚筒全自动洗衣机 使用说明书

产品型号:

XQG70-B10866

目录

1. 使用前须知
2. 安全注意事项
3. 使用注意事项
4. 洗前准备
5. 操作步骤
6. 控制面板及程序说明
7. 显示屏说明
8. 其它功能
9. 故障排除
10. 清洁/维护
11. 保修说明

- 变频驱动技术
- 断电记忆技术
- 自动挡技术
- 数码 LED 显示
- 强力去污功能

规格

| | XQG70-B10866 |
|--------|---------------|
| 电源 | 220V ~ /50Hz |
| 进水水压 | (0.03-1.0)MPa |
| 额定洗涤容量 | 7kg |
| 额定脱水容量 | 7kg |
| 甩干转速 | 1000 转 / 分 |
| 洗涤噪声 | 49dB (A 计权) |
| 脱水噪声 | 68dB (A 计权) |
| 能效等级 | 1 级 |

● 该产品执行标准: GB/T 4288-2008《家用和类似用途电动洗衣机》

● 本产品属于 I 类电器, 请您使用时注意用电安全!

● 本说明书中的图形均为示意图, 同时由于产品的改进, 您所得到的产品外观、颜色及其配件可能与本说明书中的图示不一致, 请以实际产品为准, 谨此致歉。

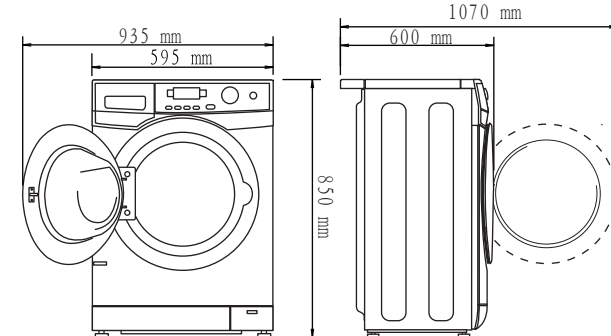

海尔集团
青岛海尔滚筒洗衣机有限公司
地址: 青岛高科园海尔工业园
电话: 4006 999 999
传真: 0532-87636565
邮编: 266101
网址: www.haier.com
直通客服邮箱: 9999@haier.com
总部服务地址: 青岛市 308 国道 609 号

版次: 2010年第1版
专用号: 0020500832Z
V98497

Haier

1. 使用前须知

请按照说明书中的说明安装与调整洗衣机, 以便您能够更安全正确地使用洗衣机。

连接进水管

(请使用随机附带的新进水管, 除本机外的进水管不要重复利用)

1. 选择合适的水龙头

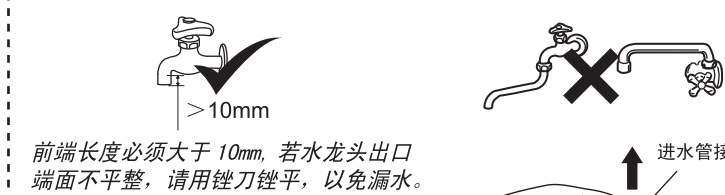

前端长度必须大于 10mm, 若水龙头出口端面不平整, 请用锉刀锉平, 以免漏水。

2. 取下进水管接头

- ① 按住锁紧杆下端;
- ② 握住进水管, 向下压滑动器, 取下进水管接头;
- ③ 摘下标记牌。

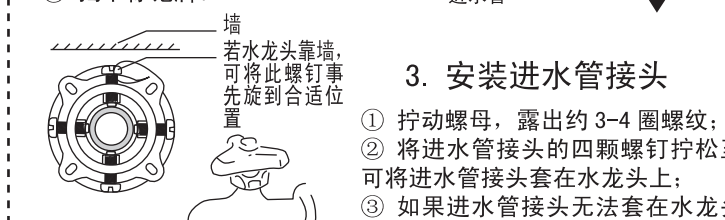

- ① 拧动螺母, 露出约 3-4 圈螺纹;
- ② 将进水管接头的四颗螺钉拧松至可将进水管接头套在水龙头上;
- ③ 如果进水管接头无法套在水龙头上, 请取下衬套再安装;
- ④ 将其中一个螺钉先旋到大致合适位置, 再将进水管接头套到水龙头上, 将其余三个螺钉均匀拧紧, 确认到位后, 旋紧螺母。



4. 连接进水管

- ① 压下滑动器, 将水管插入进水管接头;
- ② 用锁紧杆挂住水管接头, 然后松开滑动器, 直到听到“啪”的一声。

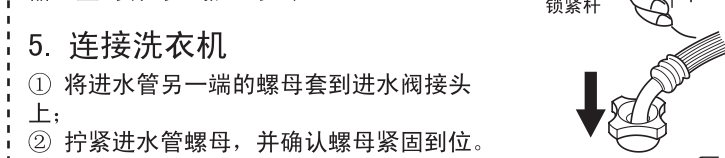

5. 连接洗衣机

- ① 将进水管另一端的螺母套到进水阀接头上;
- ② 拧紧进水管螺母, 并确认螺母紧固到位。

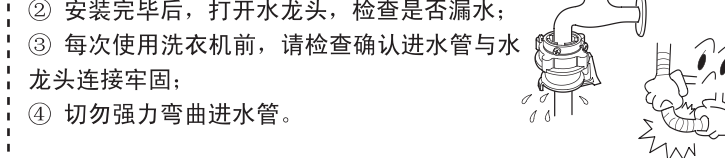

6. 检查进水管是否连接好

- ① 检查连接是否牢固;
- ② 安装完毕后, 打开水龙头, 检查是否漏水;
- ③ 每次使用洗衣机前, 请检查确认进水管与水龙头连接牢固;
- ④ 切勿强力弯曲进水管。

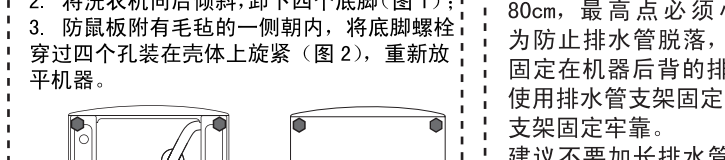

粘贴毛毡、安装防鼠板

1. 将毛毡粘贴在防鼠板一侧;
2. 将洗衣机向后倾斜, 卸下四个底脚(图 1), 为防排水管脱落, 可将排水管穿过四个孔装在壳体上旋紧(图 2), 重新放平机器。

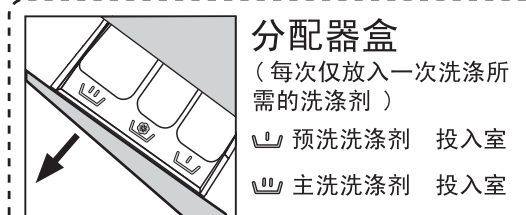

分配器盒

(每次仅放入一次洗涤所需的洗涤剂)

- ☞ 预洗洗涤剂 投入室
- ☞ 主洗洗涤剂 投入室
- ☞ 软化剂、漂白剂 投入室

- 选择预洗功能或预洗程序时, 在预洗室投入洗涤剂预先洗涤衣物;
- 洗涤剂用量请参考洗涤剂的使用说明, 过量的洗涤剂会产生大量泡沫, 易溢出, 且影响洗涤剂溶解; 且应使用滚筒洗衣机专用低泡洗涤剂; 若洗涤合成或羊毛织物时, 则应该用为其特制的洗涤剂;
- 软化剂或液体洗涤剂的最高液面不要超过分配器盒的 MAX 标识。浓稠的软化剂或液体洗涤剂, 请先稀释再放入分配器盒内。

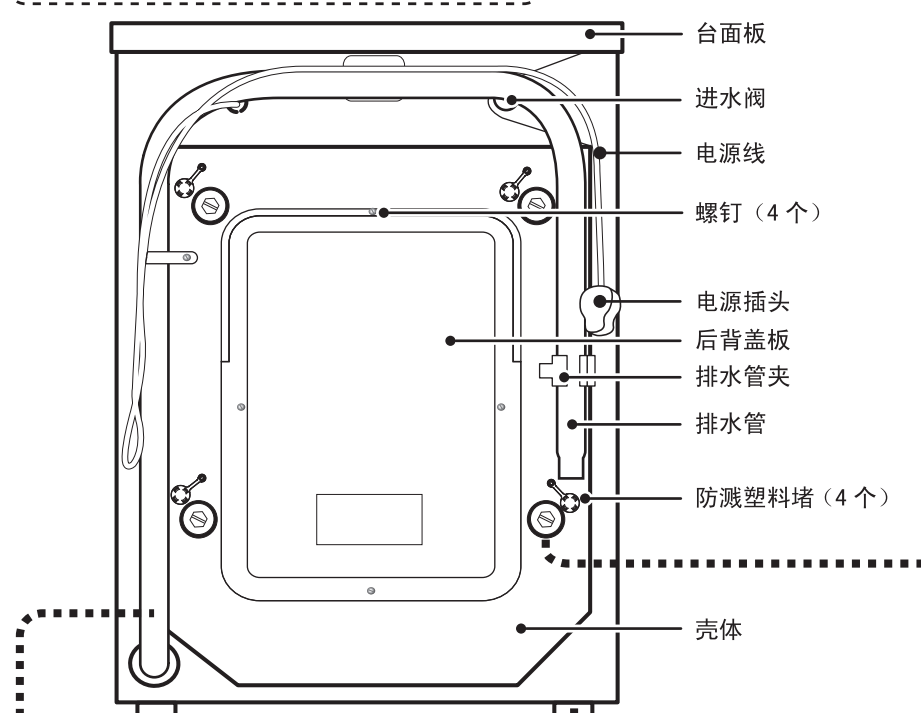

排水管

- 排水管出水端高度必须大于 80cm, 最高点必须小于 100cm, 为防止排水管脱落, 可将排水管固定在机器后背的排水管卡上或使用排水管支架固定, 如图所示, 支架固定牢固。
- 建议不要加长排水管, 加长部分若超过 2.5m, 易出现进水边排水现象。延长排水管, 请联系本公司售后服务部门。

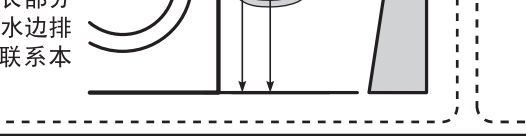

调整底脚

使用前应先调节四个底脚, 使洗衣机处于水平状态。

底脚调节完毕后, 要把底脚支撑螺母旋至紧贴壳体位置处, 以支撑洗衣机。

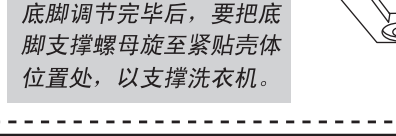

附件

- 进水管总成 1
- 排水管支架 1
- 防鼠板 1
- 毛毡 1
- 说明书 1
- 爱心提示卡 1

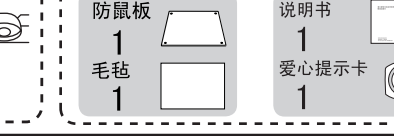

2. 安全注意事项

- 安全用电提示:** 请您在使用时注意用电安全
1. 洗衣机安装到位后, 插头应在可触及范围内, 不要通过拽拉电源线来拔下洗衣机插头。若需更换电源线, 需由专业人员更换或与本公司售后服务部门联系。洗衣机底部不能压电源线, 电源线不能有折断、压细等问题。
 2. 电源应使用独立的插座, 插座中的接地线端一定要可靠接地, 插座应为国家 3C 认证的合格产品, 3C 认证标志为:
 3. 用户家中应有规格适宜的保险丝等过载保护装置, 电表、电线、插座应能承受 10 安培电流。
- 警告标志:** 凡带有该标志的内容, 关系到产品安全和使用者的人身安全, 必须严格按照要求操作, 否则可能会造成洗衣机的损坏或危及使用者的人身安全
1. 要远离热源及阳光直射的地方, 以防塑料件、橡胶件的老化。
- 禁止标志:** 凡带有该标志的内容, 是必须绝对禁止的行为, 否则可能会造成洗衣机的损坏或危及使用者的人身安全
1. 不要使用易燃清洁剂、干洗溶剂等化学药品洗涤衣物; 不要使用有机溶剂或有腐蚀性的液体来擦拭洗衣机外部及橡胶件; 可燃性喷雾剂不要靠近洗衣机使用, 当煤气等易燃气体泄漏时, 不要插拔洗衣机电源插头。不要靠近沼气池等含有易燃易燃气体和液体的环境使用。
 2. 洗衣机在加热时机门较热, 为了安全请勿让儿童靠近洗衣机。另外在排出热水时小心烫伤。
 3. 洗衣机拆箱后, 不要让儿童玩拆下的纸箱、塑料包装袋, 包装泡沫等包装材料。
 4. 机器不能安装在露天和太潮湿的环境下, 否则器件上结有水珠易造成打火损坏或引起其它事故。如洗衣机不慎淋上水或漏进水, 须通风晾干后使用。
 5. 洗衣机不能直接放在不透风的地毯上, 地毯不能堵住底部通风口, 不要紧贴于墙边或家具旁以免发生意外。请不要将洗衣机放在高于地面的台子上使用, 以防洗衣机跌落。

3. 使用注意事项

1. 因自来水压力波动, 请在每次洗衣前对进水管、水龙头、排水管连接处进行检查, 确认连接是否牢固, 若发现水管连接松动或出现漏水现象应关闭水龙头, 做妥善处理或与本公司售后服务部门联系, 连接好后在使用。
2. 若在温度为 0°C 或 0°C 以下的环境中使用时, 可能会损坏进水阀和排水系统。如果本机放置在温度为 0°C 或 0°C 以下的环境中, 使用前必须先将其移至室温环境中静置 2 至 4 小时后方可使用。
3. 建议洗衣机安装在有地漏的地方。
4. 洗衣机台面上不要放置重物, 发热器具及易漏水漏液体的物品, 以免导致台面及塑料件的变形。
5. 不要洗涤雨衣、自行车罩、羽绒制品等防水性物品以及地毯, 以免异常震动或损坏衣物。
6. 衬有钢丝的胸罩在洗涤中钢丝会弹出, 为保护您的洗衣机, 请勿用洗衣机洗涤衬有钢丝的胸罩。
7. 请勿将受化学药品污染的衣物投入洗衣机内。
8. 在程序运行期间, 不要打开洗涤剂分配器盒, 以免洗涤剂冲不净。
9. 机门设有自锁保险装置, 当洗衣机处于安全状态(水位低于观察下沿一定距离, 筒内温度低于 50°C, 内筒不转)时, 方可对机门进行解锁操作。切记在此之前不要强行开门, 以免损坏机门或烫伤。洗衣机开门时会出现“嗒”的声响, 是由于电磁门锁内部结构工作原理产生, 属正常现象。
10. 每次洗涤结束后, 应断水断电, 同时将观察窗垫夹层清理干净, 以防脏物再次粘到衣物上或窗垫表面发霉。
11. 洗衣机不用时, 请微开机门, 防止有异味, 洗衣机外不要套塑料袋, 以免潮气不易排出。
12. 洗涤容量

| 衣物类型 | 不褪色棉织物 | 涤纶织物/混纺织物/化纤织物 | 羊毛织物 |
|---------|--------|----------------|------|
| XQG70系列 | 7kg | 3kg | 1kg |

注: 按标准 GB/T4288-2008 附录 A 中 A.4 规定的洗涤剂最大重量。能效测试程序请选择“棉麻+60度+强力去污+最高转速”。

4. 洗前准备

- 检查洗涤剂有无特殊洗涤要求, 确认衣物是否适合洗衣机洗涤及水洗, 以免造成衣物变形、损坏。
- 对于沾有较多泥灰的衣物, 请先除去污物再洗涤。
- 易掉色的衣物请与其他衣物分开洗涤。
- 清理衣袋, 将硬币、砂子、发夹等物品取出。
- 将领带打结、纽扣扣好、拉链拉好, 开线处缝好。
- 为避免衣物的纽扣发出声响, 投入洗衣机前请先将带有纽扣的衣物翻转。
- 衣物投入洗衣机前请展开抖松, 且衣物不要过满。
- 洗涤小物品(如: 手帕、手套、袜子等)、易缠绕衣物及易磨损衣物, 请将其装入洗涤网兜中进行洗涤、漂洗、脱水, 以免小物品落入洗衣机内筒与窗垫之间, 导致洗涤不充分或造成高档衣物的损伤, 每个洗涤网兜中所放入的物品应不超过 300 克, 并与其他没有放入网兜的衣物一同洗涤, 否则会导致洗衣机的平衡性降低, 洗衣机异常震动。

小物品重量参考: 手帕约 30 克/块, 手套约 60 克/副, 棉袜约 30 克/双, 丝袜约 20 克/双。

5. 操作步骤

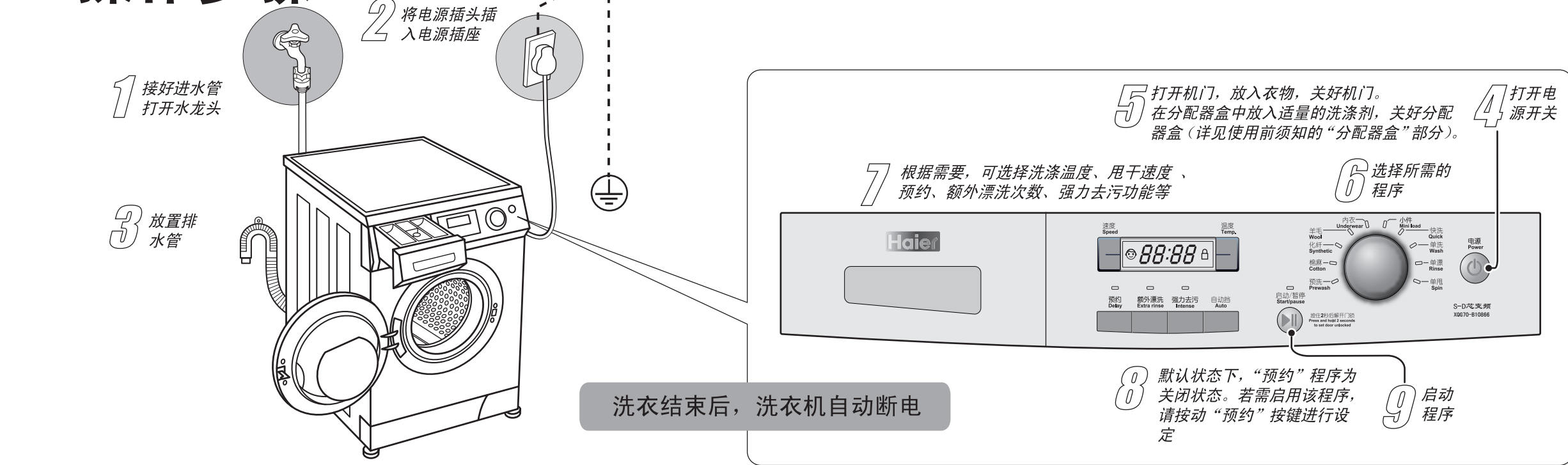

6. 控制面板及程序说明

“速度”选择

按动“速度”键，可选择甩干速度，各程序允许的最大甩干速度不同。

显示屏

显示预约时间、洗涤剩余时间、额外漂洗次数、甩干时间、设定的温度、设定的速度、衣物重量挡位、童锁状态、门锁状态和报警信息等。

“温度”选择

按动“温度”键，可选择加热温度（—, 30℃, 40℃, 50℃, 60℃, 90℃）。各程序允许加热到的最高温度不同。
显示屏显示温度为“—”，表示不加热洗涤。

“自动挡”按键

按动“电源”键接通电源，机门自动弹开，放入衣物，关闭机门，显示屏显示 *AUTO*。按动“启动/暂停”键，洗衣机自动称重并计算出最佳洗涤程序，可充分省水、省电、省时。
若不想洗衣机自动称重，您可按动“自动挡”键，切换到手动选择重量挡位。

注

(1) 在手动选择时，当筒内衣物很多（超过半筒）时，建议选择“L-4”或“L-R”，当筒内衣物相对较少（未超过半筒）时，建议选择“L-1”、“L-2”、“L-3”。

(2) 自动挡功能仅适用于“预洗”、“棉麻”、“化纤”和“单洗”程序。在其它程序中，按此键手动调节挡位（“羊毛”程序不可调节）。

程序旋钮

通过旋转此旋钮选择所需程序。
开机时洗衣机自动选择上一次洗涤结束的程序。

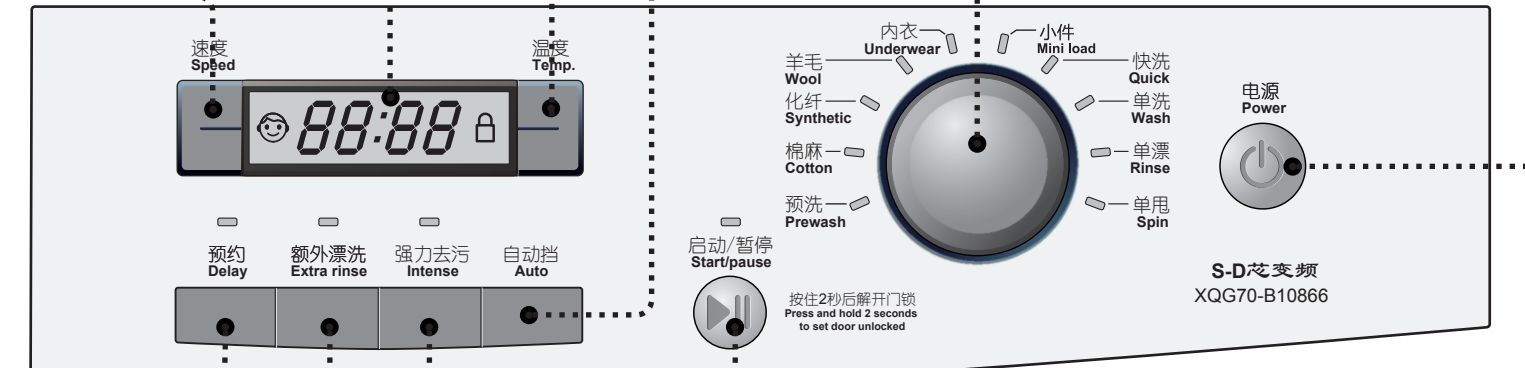

S-D芯变频 XQG70-B10866

“预约”按键

按动“预约”键，预约指示灯点亮，表示预约功能被选中。每按一次“预约”键，预约时间以30分钟递增（0.5-24小时），长按此键预约时间可连续变化，直到停止按此键为止。
预约时间为洗涤结束的时间，如 6:00，表示6小时后洗涤结束（预约时间必须大于程序运行的时间）。
“单甩”程序无预约功能。

“额外漂洗”按键

按动“额外漂洗”键，可在漂洗和软化程序之间增加漂洗次数（最多三次）。
指示灯点亮，表示额外漂洗功能被选中。每按一次“额外漂洗”键，增加一次漂洗。显示屏显示从 P-1 到 P-3。再次按动此键额外漂洗功能取消，指示灯熄灭。
“单洗”、“单甩”程序无额外漂洗功能。

“强力去污”按键

按动“强力去污”键，可以选择或取消强力去污功能。
强力去污可增加所选程序在主洗阶段的洗涤时间、漂洗次数、甩干时间。
指示灯点亮表示强力去污功能被选中。
“单漂”、“单甩”无强力去污功能。

“启动/暂停”按键

按动“启动/暂停”键，启动洗衣机或暂停运行，暂停状态下，指示灯闪烁。
强力去污可增加所选程序在主洗阶段的洗涤时间、漂洗次数、甩干时间。
指示灯点亮表示强力去污功能被选中。
按此键2秒可以打开机门。

7. 显示屏

数字显示区

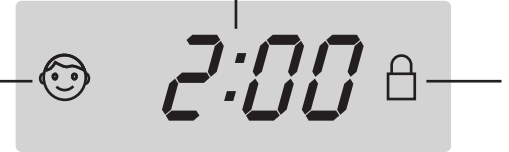

童锁图标 门锁图标

- 数字显示区：显示预约时间、剩余时间、额外漂洗次数、报警信息等。运行中显示剩余时间，程序结束后再开机显示上一次洗涤程序时间，如 1:20；选择预约功能时显示预约时间如 6:00；选择额外漂洗时显示增加的额外漂洗次数，如 P-1；程序运行异常会显示异常报警信息，如 Err3。
- 童锁图标：同时按下“预约”和“启动/暂停”键3秒，启动童锁功能，以避免误触按键而改变原来所选择的程序；再次以相同方式按下，取消该功能。
- 门锁图标：机门关闭，图标点亮；机门未关闭，图标无显示。

注

- 显示屏显示时间为参考时间，由于水温、水压等原因与实际运行时间可能有所差异。
- 程序运行结束、断电或关机，童锁功能解除。

8. 其它功能

功能 偏心保护

甩干时，如果衣物分布不均匀，洗衣机将对衣物进行重新抖散、分布，当衣物分布均匀后再甩干；如果在规定时间内，衣物仍然没有分布均匀，为避免洗衣机的剧烈震动，洗衣机将不甩干，此时需要您检查衣物是否缠绕、打结，并对衣物进行重新整理，再选择“单甩”程序进行甩干。当衣物较少时，由于偏心保护可能会致使洗衣机不甩干，可增加部分衣物，使衣物分布均匀，再进行甩干；另外，洗衣机对衣物重新分布、抖散，使时间延长，属于正常现象。

功能 静音功能

选择单甩程序，同时按下“预约”和“额外漂洗”按键持续3秒，可取消所有程序的蜂鸣器声音（不包括报警声音），显示屏显示“bEEP OFF”；再按“预约”和“额外漂洗”按键持续3秒，可恢复所有程序的蜂鸣器声音，显示屏显示“bEEP ON”。

功能 断电记忆

本洗衣机有断电记忆功能，在洗衣过程中若突然断电或插头松脱，洗衣机可记忆程序运行状况，恢复供电后将按照原程序继续工作。

功能 在洗涤过程中取消或重新选择程序

(1) 先关机取消正在运行的程序；然后再开机，即可重新选择程序。

(2) 在程序运行过程中，若需要选择附加功能，可按“启动/暂停”键，然后选择所需附加功能，再按“启动/暂停”键继续运行。

注

- 以上操作应在未启动童锁的状态下进行。
- 方法(2)只对个别功能键有效。

9. 故障排除

出现以下情况时，有时未必是故障。委托修理前，请先按照以下列表检查确认。如果确属故障，请与本公司售后服务部门联系，切勿自行修理。检查前，请拔下电源插头。

| 状态 | 现象 | 排除方法 | 显示代码 | 代码释义 | 排除方法 |
|----------|---------------------|---|-------|---------------|---|
| 运转前 | 初次使用时，排水管和机器内可能有少量水 | 正常，出厂检验时残存的水 | AUTO | 洗衣机处于自动称重状态 | |
| | 不运转 | <ul style="list-style-type: none"> 是否停电或电源异常？ 电源插头是否牢固地插入插座中？ 电源的保险丝或电流断路器是否完好？ 是否按了“电源”开关？ 是否打开了水龙头？ 是否设定了预约功能？ 是否按了“启动/暂停”键？ | 1:16 | 剩余洗涤时间1小时16分钟 | |
| 洗涤时 | 洗涤效果不好 | <ul style="list-style-type: none"> 洗涤剂种类和用量是否合适？ 程序选择是否正确？ | 800 | 甩干转速设为800转/分钟 | |
| | 洗涤无力 | <ul style="list-style-type: none"> 洗涤剂重量是否超过洗衣机的额定洗涤容量？ | End | 全程序结束 | |
| 运行过程中途停止 | 运行过程中途停止 | <ul style="list-style-type: none"> 是否突然断电或停水？ 是否按动了“启动/暂停”键？ | Err1 | 门锁门异常或未关好门 | 重新关好机门，若仍出现，请联系维修 |
| | 不能进行按键操作 | <ul style="list-style-type: none"> 是否设定了“童锁”功能？ 启动后，选择其他程序等，请先按动“启动/暂停”键再进行操作 | Err2 | 排水故障 | 清洗排水泵过滤器，检查排水管是否堵塞，若仍出现，请联系维修 |
| 水龙头漏水 | 水龙头漏水 | <ul style="list-style-type: none"> 水龙头的形状是否合适？ 进水管接头是否安装到位？ 水龙头是否损坏？ | Err3 | 温度传感器故障 | 请联系维修 |
| | 不进水或者进水缓慢 | <ul style="list-style-type: none"> 水龙头是否打开？是否停水？ 进水管是否堵塞？（请清理进水管） 水龙头、进水管是否结冰？ 是否选择了预约程序而导致不进水？ 未按“启动/暂停”键？ 进水管是否弯折？ 水压是否过低？ | Err4 | 加热故障 | 请联系维修 |
| 边进水边排水 | 边进水边排水 | <ul style="list-style-type: none"> 排水管道口高度太低，是否在规定的80cm-100cm之间？ 排水管道口是否浸在了水中？ | Err5 | 进水异常 | 关机解除。①检查是否打开水龙头、水压过低或停水；②进水管是否堵塞（请清理进水管），若仍出现，请联系维修 |
| | 有异响 | <ul style="list-style-type: none"> 机器是否倾斜、摇晃？ 是否进入硬币、拉链等异物？ 是否是洗涤剂纽扣、拉链造成？ 是否为排水泵或电机正常工作时的声音，属正常现象 | Err7 | 电机停转 | 请联系维修 |
| 排水时 | 不排水或者排水过慢 | <ul style="list-style-type: none"> 排水管道是否被弯折、堵塞、冻结？ 排水管道口是否高于地面100cm？ 过滤器是否堵塞？ | Err8 | 超出报警水位 | 自动解除，若仍出现，请联系维修 |
| | 进行了甩干程序，但衣物仍然甩不干 | <ul style="list-style-type: none"> 衣物种类不同甩干效果也会变化 衣物是否太少，洗衣机偏心保护？ | Err10 | 水位传感器故障 | 请联系维修 |
| 其它 | 控制面板局部发热 | <ul style="list-style-type: none"> 电子元件微热作用属正常现象 | Unb | 甩干时分布不平衡 | 将衣物取出抖散均匀，若仍出现，请联系维修 |
| | 超过预约时间，洗涤还未结束 | <ul style="list-style-type: none"> 洗涤过程中衣物偏置 进水条件不良，导致时间延长 | EUAr | 通讯故障 | 请联系维修 |

温馨提示

洗涤中途添加衣物或长时间停电而想取出衣物时，先确保筒内水位低于观察窗下沿一定距离，水温低于50℃，内筒不转情况下，将排水管从支架上取下并放低，直到排水管基本不出水为止，后将排水管复位。打开洗衣机底部过滤器门，看到有一拉绳，取出拉绳，向下轻拉，听到轻微的响声后，机门打开，可添加衣物或取出衣物，之后将拉绳及过滤器门复位。

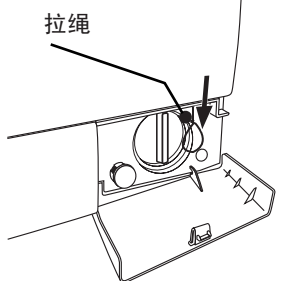

注 在洗衣机通电运行情况下，切不可进行上述操作！

- 本洗衣机包含可回收利用材料，废弃时请正确处理，保护环境。
- 添加适量衣物柔顺剂，可使衣物柔软，排除静电粘结，易于熨烫。过量的柔顺剂会损害人造纤维，用量请参考其使用说明。

10. 清洁 / 维护

进行清洁维护前，请先将电源插头从插座上拔下

清洗分配器盒

清洗分配器盒时，先将分配器盒拉出，再轻轻向下按，继续向外拉出（如右图），取下后，用水冲洗干净再重新装好。

清洗进水阀过滤网

常清洗进水管接头及进水阀过滤网，防止被杂质堵塞(如右图)。

清洗过滤器（建议每月一次）

- 将洗衣机内的水排出后，用平头螺丝刀或类似形状物品，通过过滤器门上方的方孔下压，打开过滤器门（如图1）。
- 握住塑料管拖出污水流尽管，并准备好一盛水容器，拔出污水流尽管上的塑料堵，将残余的水导入容器（如图2），水流尽后再将塑料堵插到污水流尽管上，最后将污水流尽管卡回原位。
- 逆时针旋出过滤器，旋出时有少量水流出是正常现象（如图3）。
- 用水冲洗干净（如图4）。
- 过滤器上的凸起对准排水泵上的凹槽后插入，然后顺时针拧紧（如图5），扣好过滤器门。

注 过滤器必须拧紧，以免漏水。

11. 保修说明

尊敬的用户：

感谢您选择和使用海尔产品。我们承诺您任何海尔产品需要安装或维护时，海尔将提供“1+5”的成套增值服务。“1”：指安装服务“一次就好”；“5”：指五项组合服务

a 安全测电服务：服务前为您安全测电并提醒讲解到位

b 讲解指导使用：指导您正确使用、讲解保养常识，以延长产品寿命，降低能耗

c 产品维护保养：产品安装或维修后，对产品维护保养，以延长产品寿命，节约能源

d 一站式服务营销：如您有新的购买需求，将向您提供上门设计、送货、安装、维保一条龙服务

e 现场清理服务：服务完毕后将服务现场清理干净

欢迎您对我们的服务进行监督，一旦我们的服务承诺未执行到位，请拨打全国统一客服电话 4006 999999 进行投诉，经核实无误，您将获得 100 元监督奖金！

海尔，期待您的参与！

选购更多产品请登录海尔网上商城（www.ehaier.com 更便捷 更快速 更省钱）

尊敬的用户：

感谢您使用海尔家用洗衣机，我公司将按照《消费者权益保护法》的有关规定，凭发票为您提供以下服务：

一、家用洗衣机的整机免费保修三年。

二、下列情况不属于免费保修范围：

- 用户因运、装、用、管不当而损坏的；
- 自行拆卸产品的；
- 涂改发票或无购机发票的；
- 因异常电压、火灾等外部原因损坏的；
- 未按说明书、洗衣机主体注意品牌等注意事项要求使用的。

家庭用以外的洗衣机使用提示：

该产品为家用，除家庭以外（如：学校、公寓、部队、企业、医院、洗衣房、洗浴中心、酒店、宾馆、招待所等团体）使用的洗衣机，不属于免费保修范围。为了您更好的使用，请定期与海尔售后服务部门联系维护保养，以免造成损失。

备注：1、本产品有结构变化，恕不另行通知。

2、根据需要，以下零件可供选购：
进水管加长管
排水管加长管