



平板彩色电视机

使用说明书

在使用本电视机之前，请您仔细阅读该说明书，
并请妥善保存，以备将来需要。
请查看贴在电视机后盖上的标签，记录电视机的
型号和系列号。当需要维修服务时，把电视机的
型号和系列号告诉维修站。

型号：液晶电视机	等离子电视机
32LB5R*	42PB4R*
37LB5R*	50PB4R*
42LB5R*	
47LB5R*	
52LB5R*	

如有问题
请打电话



南京 LG 新港显示有限公司
地址：南京市栖霞区尧新大道 346 号
传真：025-85801287
邮编：210038
各地区技术服务中心服务咨询电话：400-819-9999



<http://cn.lge.com>

因为本公司产品在不断改进，设计与规格如
有变更恕不另行通知

P/NO: MFL38159215(0707-REV01)

目 录

附件	1	弱信号增强	40
准备工作		频道编辑	41
主菜单	2	钟爱频道	42
控制面板	3	显示节目列表	43
底座的安装	7	输入信号选择	44
电视机的台式安装固定方法	8	童锁	45
理线器的使用	9	 SIMPLINK 功能	46
台式安装	11	DVR(数码视频录像机)	
壁式安装	11	左右时间(直播的暂停 & 回放)	48
天线的连接	12	硬盘格式化	51
外部设备的连接		录制节目	52
HD 接收器的连接	13	预约录制	54
DVD 的连接	16	预约录制列表	55
录像机的连接	19	录制质量	55
其它 A/V 设备的连接	22	使用 USB 设备	56
AV 输出的连接	23	已录制列表	58
外部音响的连接	23	USB 备份	61
USB IN 的连接	24	图片列表	64
个人电脑的连接	25	音乐列表	68
-PC 模式时的画面设置	28	影片列表	71
观看电视/节目控制		字幕	73
遥控器按键说明	32	DivX 注册代码	74
开启电视机	34	图像	
节目选择	34	观看画中画	75
音量调整	34	画面比率设定	77
屏显菜单选择和调整	35	预设图像设置	
自动选台	36	画面状态记忆-预设	79
手动选台	37	颜色状态记忆	
微调	38	(暖色/自然色/冷色)	80
设置频道名称	39		

目 录

手动图像调整	
画面状态记忆-用户选项	81
颜色状态记忆-用户选项	82
XD -画质改善技术	83
XD 演示	84
高级-影院	85
高级-亮度基准	86
复位	87
残像防止	88
节电	89
音响 & 语言	
自动音量控制	90
预设声音设置-声音状态记忆	91
声音设置调整-用户模式	92
平衡	93
扬声器开/关	94
I/II(单/双声道)	
立体声/双声道接收	95
NICAM(丽音)接收	96
扬声器音响输出选择	96
屏幕菜单语言选择	97
时间	
时钟设置	98
定时开机/定时关机	99
睡眠设定	100
自动关机	101
附录	
简单问题处理指南	102
维护保养	104
产品规格	105
遥控器设定	107
外接控制设备的安装	109

附 件

附件

请确随机附带以下附件。如有缺失,请联络产品经销商。

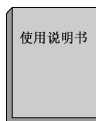

用户手册



电池

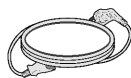

电源线

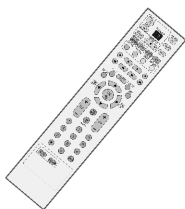

遥控器



清洁布
用此布清洁屏幕

如果电视表面有污点或指纹,请使用清洁布轻轻擦拭。

请轻轻擦拭电视表面,过度用力可能引起擦伤或变色。

等离子电视机



2个壁式托架



2个吊环螺栓

液晶电视机



2个电视机托架
2个壁式托架



2个螺栓



缠线夹
使用缠线夹布线。



理线器

仅适用于 32",37"型号



4个台式支架螺丝
参见第7页

准备工作

主菜单

此菜单是目录指南。

在主菜单中,您可以选择进入 DVR 录制列表,预约录制,预约录制列表,图片列表,音乐列表,影片列表或电视菜单。

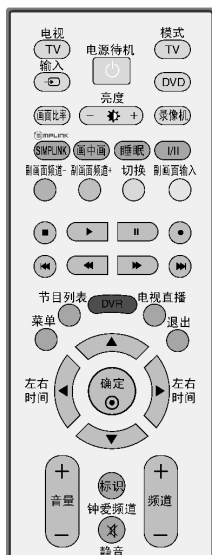

准备工作

控制面板

前面板

- 以下是前面板的示意图,可能与实物不同。
- 如果您的电视机前框上覆有保护膜,请将保护膜撕下,并用清洁布擦拭前框。

等离子电视机

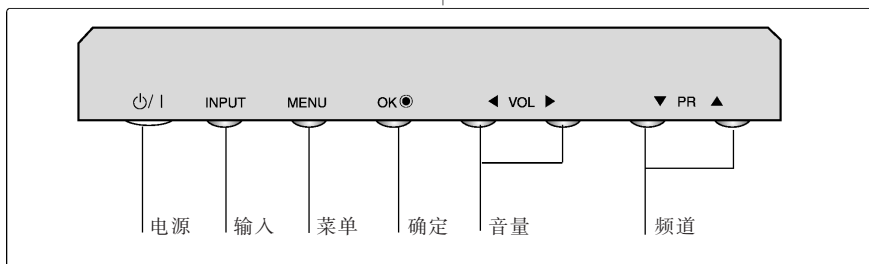
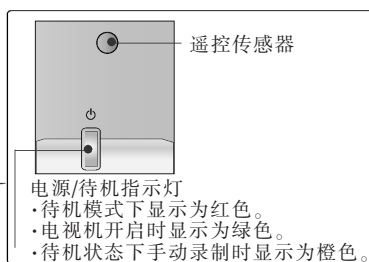
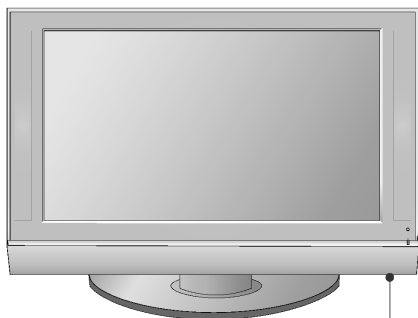

准备工作

控制面板

前面板

液晶电视机

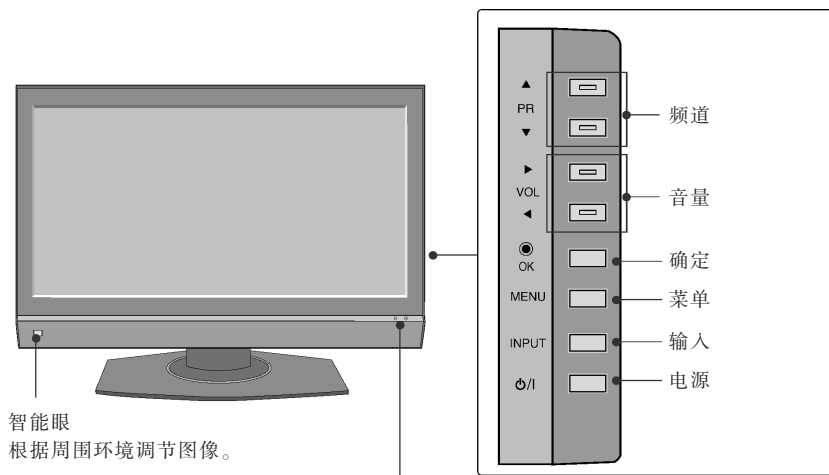

智能眼
根据周围环境调节图像。

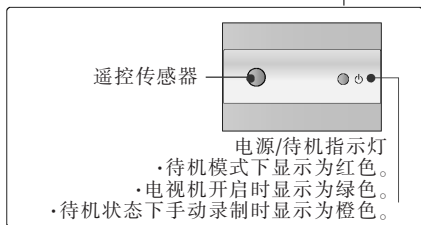

准备工作

控制面板

后面板

- 以下是后面板的示意图,可能与实物不同。

等离子电视机

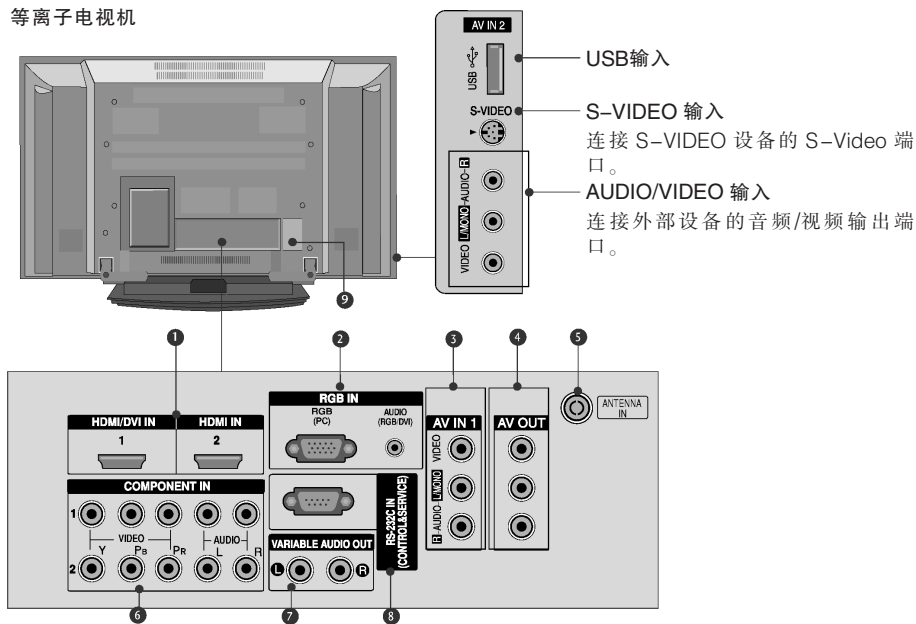

- 1 HDMI/DVI1, HDMI2 输入**
连接 HDMI 信号至 HDMI IN 端口。
或使用 DVI-HDMI 线传送 DVI (VIDEO) 信号到 HDMI/DVI 端口。
- 2 RGB/Audio 输入**
连接个人电脑的输出至此端口。
- 3 Audio/Video 输入 (AV IN 1)**
连接外接设备的 audio/video 输出至此端口。
- 4 AV 输出**
连接另外一台电视机或显示器至该电视机的 AV OUT 插口。
- 5 Antenna 输入**
连接天线信号至此端口。
- 6 Component 输入 1/2**
连接 component video/audio 设备至此端口。
- 7 Variable Audio 输出**
连接外接功放或添加低音音箱至环绕立体声系统中。
- 8 RS-232C 输入 (控制 & 维修) 端口**
连接控制设备的串行端口至 RS-232C 插孔中。
- 9 电源端口**
本机使用交流电源。电压值请参见规格页。切勿使用直流电源操作本机。

准备工作

控制面板
后面板
液晶电视机

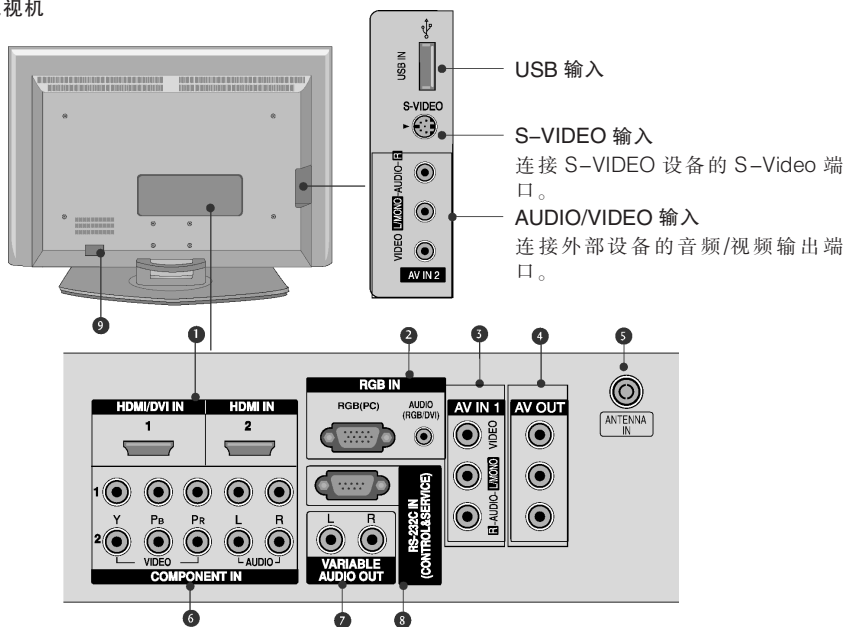

- ① **HDMI/DVI1, HDMI2 输入**
连接 HDMI 信号至 HDMI IN 端口。
或使用 DVI-HDMI 线传送 DVI (VIDEO) 信号到 HDMI/DVI 端口。
- ② **RGB/Audio 输入**
连接个人电脑的输出至此端口。
- ③ **Audio/Video 输入 (AV IN 1)**
连接外接设备的 audio/video 输出至此端口。
- ④ **AV 输出**
连接另外一台电视机或显示器至该电视机的 AV OUT 插口。
- ⑤ **Antenna 输入**
连接天线信号至此端口。
- ⑥ **Component 输入 1/2**
连接 component video/audio 设备至此端口。
- ⑦ **Variable Audio 输出**
连接外接功放或添加低音音箱至环绕立体声系统中。
- ⑧ **RS-232C 输入 (控制 & 维修) 端口**
连接控制设备的串行端口至 RS-232C 插孔中。
- ⑨ **电源端口**
本机使用交流电源。电压值请参见规格页。切勿使用直流电源操作本机。

准备工作

底座的安装 (仅适用于 32、37 英寸液晶电视机)

- 1 请小心将电视机放置至软垫表面上,显示屏面朝下,以防电视机和显示屏损坏。

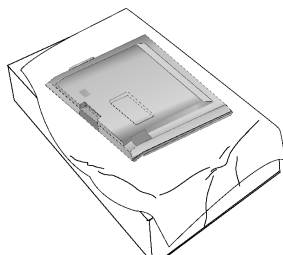

- 2 如图所示将支架安装到电视机上。

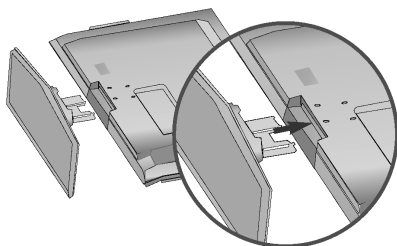

- 3 将 4 个螺栓紧固的安装到电视机后侧原有的孔中。

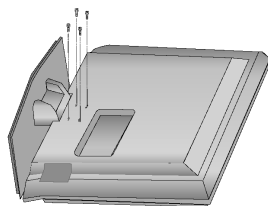

准备工作

电视机的台式安装固定方法

- 将电视机靠紧墙壁,这样向后推动时不会倒落。
- 如下图示为安装电视机的安全方式,将其固定在墙壁上,这样向前拉出电视机时不会掉落,避免向前掉落可能引起的人身伤害和产品毁损。请禁止儿童攀爬电视机。

等离子电视机

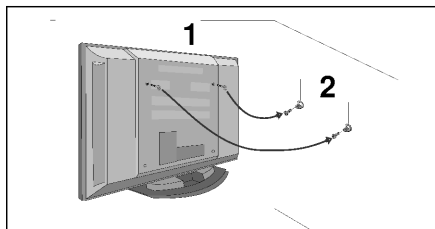

液晶电视机

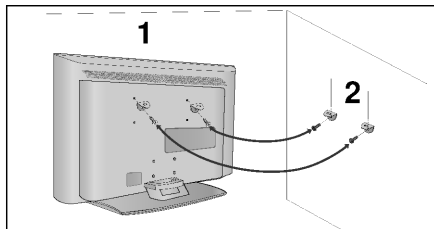

- ① 如图所示,采用吊环螺栓或电视机托架/螺栓将电视机固定在墙壁上。(如果插入吊环螺栓前,其位置上有其他螺栓,则先将其卸下。)

* 插入吊环螺栓或电视机托架/螺栓,并将其拧紧至上孔中。

- ② 采用螺栓(非随机附件,需另购)将墙式托架固定在墙壁上。两个托架的高度必须齐平。

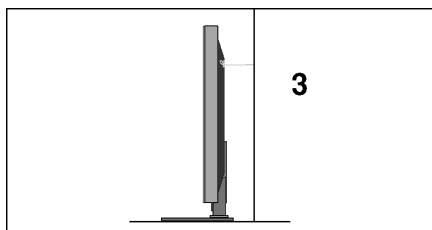

- ③ 采用稳固绳索(非随机附件,需另购)固定电视机。这样墙壁和电视机之间才能保持水平。

① 注

- ▶ 将电视机移至别处时,首先将绳索拆下。
- ▶ 根据电视机尺寸和重量,使用强度宽度合适的托架或机柜。
- ▶ 为安全考虑,请确保墙式托架安装高度与本机高度一致。

准备工作

理线器的使用

等离子电视机

- ① 如图所示,双手握住理线器向上推出。

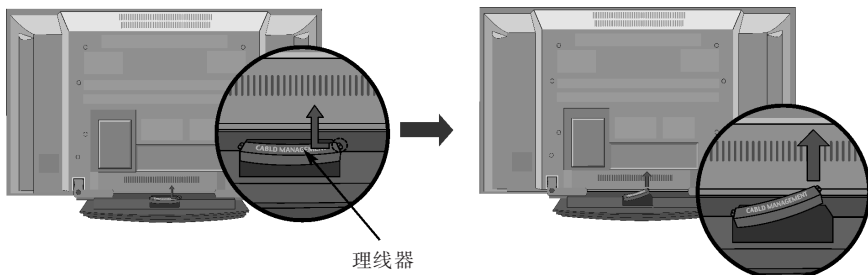

- ② 连接各信号线。
连接外部设备时请参阅“外部设备的连接”。

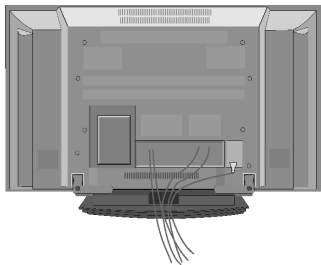

- ③ 如图所示重新安装理线器。

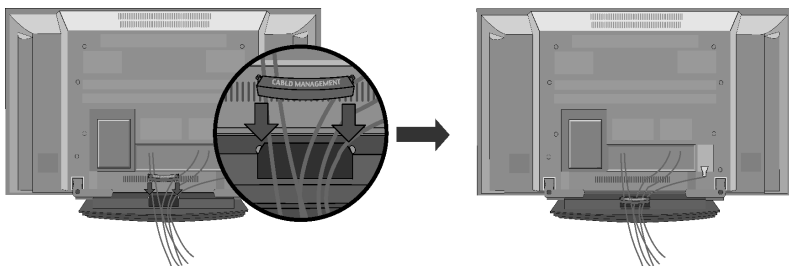

准备工作

理线器的使用

液晶电视机

- 1 连接必要线缆。
然后将线缆整齐的固定在线夹上。
连接外部设备,请参阅“外接设备的连接”。

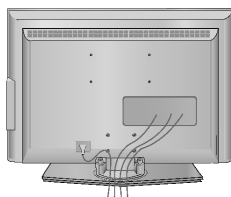

- 2 如图所示安装理线器。

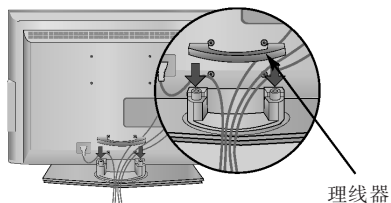

- 3 采用随机提供的缠线夹捆绑线缆。

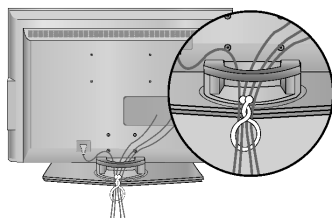

理线器的拆卸方法

双手握住理线器,向上拉出。

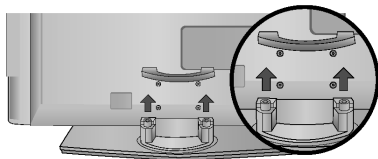

❗ 注

- ▶ 移动本机时,切勿握住理线器。
— 否则本机掉落将引起人身伤害或产品损坏。

准备工作

安装方式

- 本电视机有多种安装方式,如壁式安装或台式安装等。
- 本电视机的设计风格只允许水平安装。

接地

请确保所有地线已经连接,以防止潜在的触电危险。如果无法正确接地,则请专业电气技师安装单独的电路断路器。

切勿尝试以下接地方式,例如将电视机连接至电话线,导雷线,或煤气管道上。

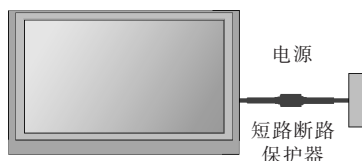

台式安装

为了便于通风,安装时各边须距墙留出 10cm 的间隙。

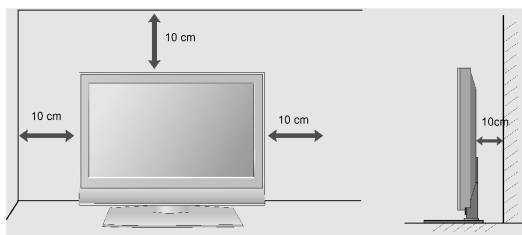
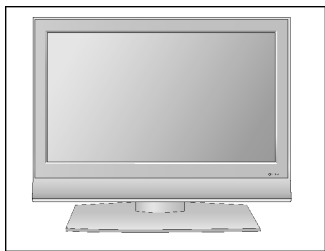

壁式安装:水平安装

为了便于通风,安装时各边须距墙留出 10cm 的间隙。详细安装说明请咨询当地经销商,并参见选配的倾斜壁式支架安装和设置指南。

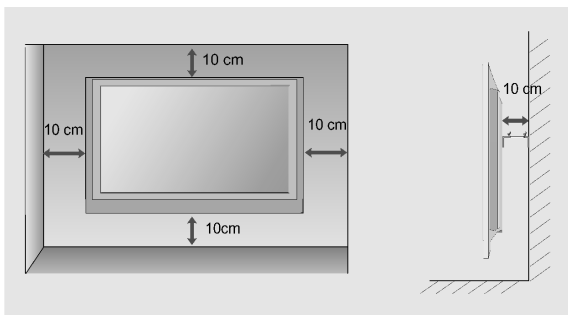
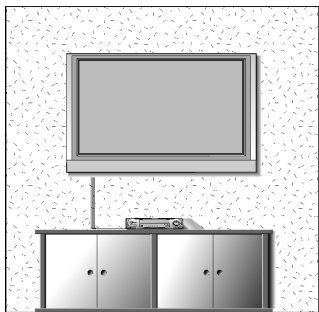

准备工作

- 为了防止设备损坏,切勿在连接完成前接通电源。

天线的连接

- 请调整天线方向获取最佳画质。
- 天线线缆和转接器不是随机附件。

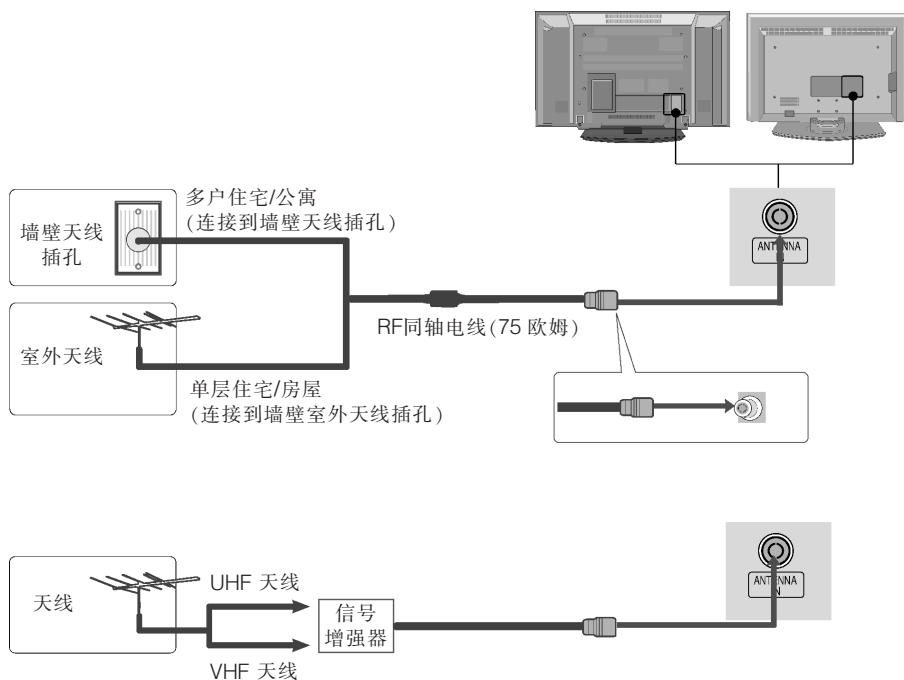

- 在信号较弱区域,为获得更佳画质,请在天线上安装信号增强器,如右图所示。
- 如果信号需要分配给两台电视机,则请连接信号分配器。

外部设备的连接

- 为了防止设备损坏,切勿在连接完成前接通电源。
- 这部分外部设备的连接主要以液晶电视机为例。

HD接收器的连接

连接 Component 线缆时

- 1 连接数字机顶盒的 video 输出(Y,P_B,P_R)至电视机的 COMPONENT IN VIDEO 端口。
- 2 连接数字机顶盒的 audio 输出至电视机的 COMPONENT IN AUDIO 端口。
- 3 打开数字机顶盒。
(请参考数字机顶盒的用户手册)。
- 4 使用遥控器上的输入按钮选择 Component 1 输入源。
如果连接 Component IN2,则选择 Component 2 输入源。

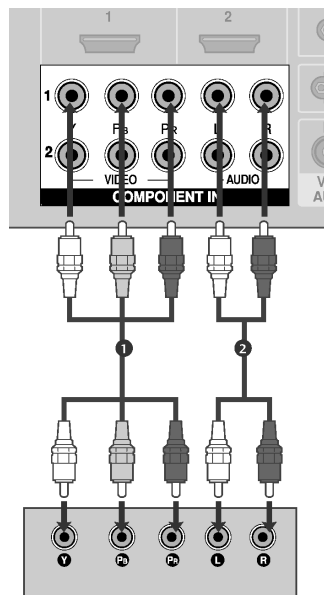

信号	Component 1/2	HDMI1/DVI,HDMI2
480i/576i	是	否
480p/576p	是	是
720p/1080i	是	是
1080p (50/60Hz)	是	是

外部设备的连接

HD接收器的连接

连接 HDMI 线缆时

- 1 连接数字机顶盒的 HDMI 输出至电视机的 HDMI/DVI IN 1 或 HDMI IN 2 端口。
- 2 使用遥控器上的输入按钮选择 HDMI1/DVI 或 HDMI2 输入源。
- 3 打开数字机顶盒。
(请参考数字机顶盒的用户手册)。

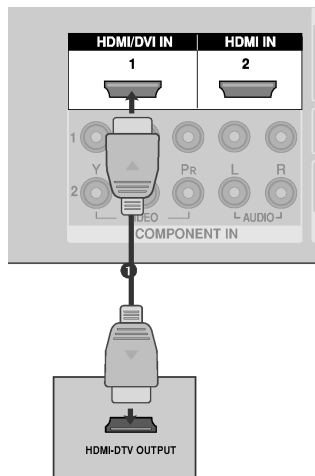

外部设备的连接

HD接收器的连接

连接 HDMI 至 DVI 线缆时

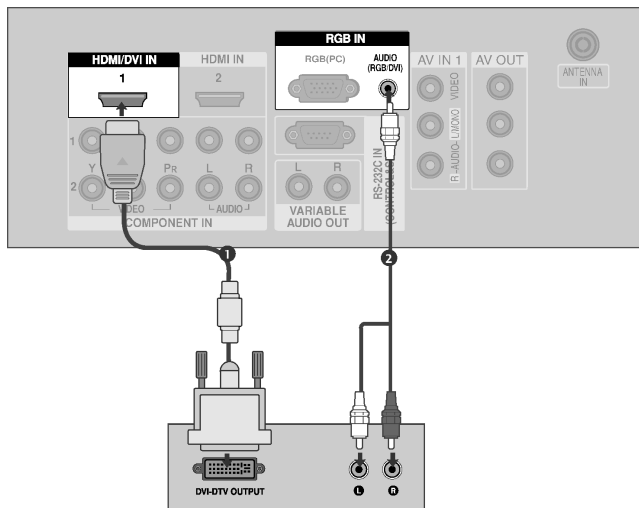

- 1 连接数字机顶盒的 DVI 输出至电视机的 HDMI/DVI IN 1 端口。
- 2 连接数字机顶盒的 audio 输出至电视机的 AUDIO (RGB/DVI) 端口。
- 3 打开数字机顶盒。(请参考数字机顶盒的用户手册)。
- 4 使用遥控器上的输入按钮选择 HDMI1/DVI 输入源。

外部设备的连接

DVD的连接

连接 Component 线缆时

- 1 连接 DVD 的视频输出 (Y,P_B,P_R) 端口至电视机的 COMPONENT IN VIDEO 插孔。
- 2 连接 DVD 的音频输出端口至电视机的 COMPONENT IN AUDIO 插孔上。
- 3 打开 DVD 播放机,并插入 DVD 碟片。
- 4 通过遥控器上的输入按钮选择 Component 1 输入源。
如果连接至 COMPONENT IN 2, 则选择 Component 2 输入源。
- 5 请参见 DVD 播放机的操作说明。

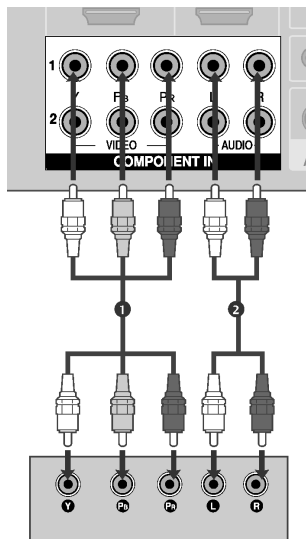

Component Input 端口

为获取更佳图像质量,如图所示,连接 DVD 播放机至各 Component Input 端口。

电视上的 Component 端口	Y	P _B	P _R
DVD上的 Video 输出端口	Y	P _B	P _R
	Y	B-Y	R-Y
	Y	C _b	C _r
	Y	P _b	P _r

外部设备的连接

DVD的连接

连接 S-video 线缆时

- 1 连接 DVD 的 S-VIDEO 输出端口至电视机的 S-VIDEO 输入插孔。
- 2 连接 DVD 的音频输出端口至电视机的 AUDIO(音频)输入插孔。
- 3 打开 DVD 播放机,并插入 DVD 碟片。
- 4 通过遥控器上的输入按钮选择 AV2 输入源。
- 5 请参见 DVD 播放机的操作说明。

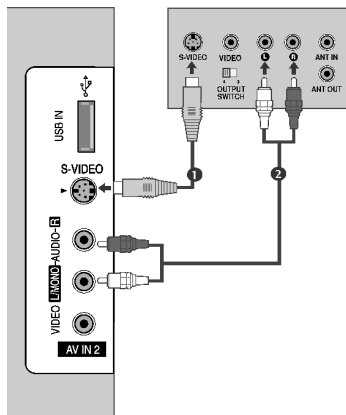

外部设备的连接

DVD的连接

连接 HDMI 线缆时

- 1 连接 DVD 的 HDMI 输出端子至电视机的 HDMI/DVI IN 1 或 HDMI IN 2 插孔。
- 2 通过遥控器上的输入按钮选择 HDMI1/DVI 或 HDMI2 输入源。
- 3 请参见 DVD 播放机的操作说明。

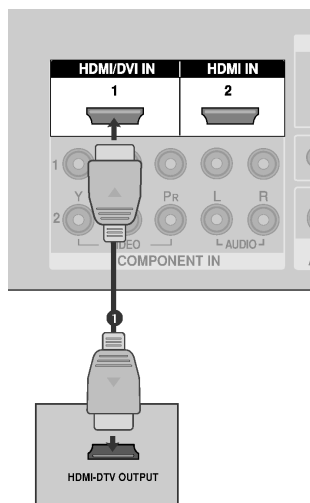

注

- ▶ 电视机可以通过 HDMI 线缆同时接收视频和音频信号。
- ▶ 如果 DVD 不支持自动 HDMI 功能,则需要设置适当的输出分辨率。

外部设备的连接

录像机的连接

- 为避免图像噪杂讯(干扰),请在录像机和电视机之间保持一定距离。
- 通常可以截取录像机上的锁定静止图像。如果选择 4:3 的画面比率,则屏幕边缘的锁定图像仍然可见。

连接天线时

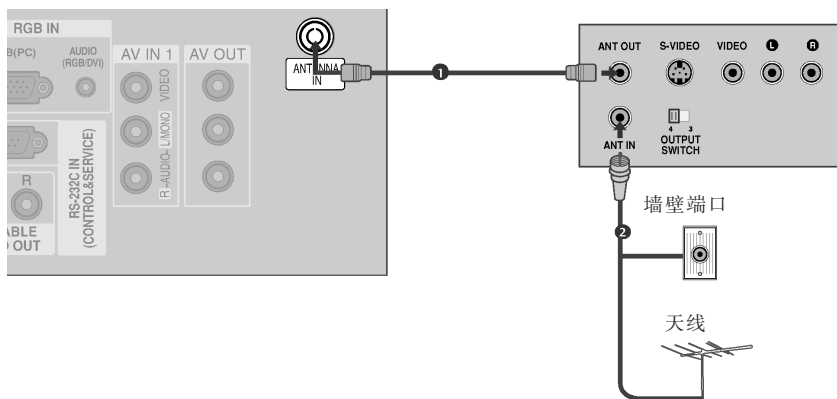

- 1 连接录像机的 ANT OUT(天线输出)端口至电视机 ANTENNA IN(天线输入)插孔。
- 2 连接天线线缆至录像机的 ANT IN(天线输入)插孔。
- 3 按录像机上的 PLAY(播放)按钮选择观看录像机的频道。

外部设备的连接

录像机的连接

连接 RCA 线缆时

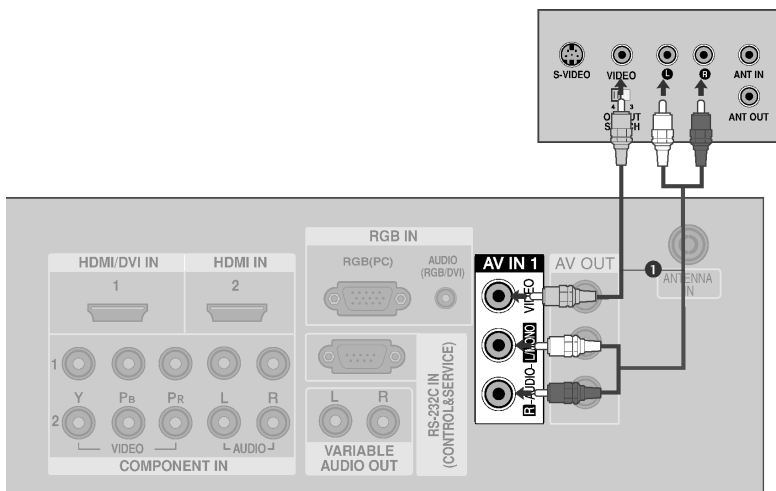

- 1 连接电视机和录像机之间的 AUDIO/VIDEO (音频/视频) 插孔。匹配插孔颜色 (视频-黄色, 左声道-白色, 右声道-红色)。
- 2 在录像机中插入录像带, 并按下 PLAY (播放) 按钮。(请参见录像机用户手册。)
- 3 通过遥控器上的输入按钮选择 AV1 输入源。
如果连接至 AV IN2, 则选择 AV2 输入源。

注

- ▶ 如果您的录像机是单声道, 则请将录像机的音频电缆连接至电视机上的 AUDIO L/MONO (音频左/单声道) 插孔中。

外部设备的连接

录像机的连接

连接 S-video 线缆时

- 1 连接录像机的 S-VIDEO 输出端子至电视机的 S-VIDEO 输入插孔。画质将比使用普通的复合(RCA 线缆)输入端子有所改善。
- 2 连接录像机音频输出端子至电视机 AUDIO (音频) 输入插孔。
- 3 在录像机中插入录像带,并按下 PLAY(播放)按钮。(请参见录像机用户手册。)
- 4 通过遥控器上的输入按钮选择 AV2 输入源。

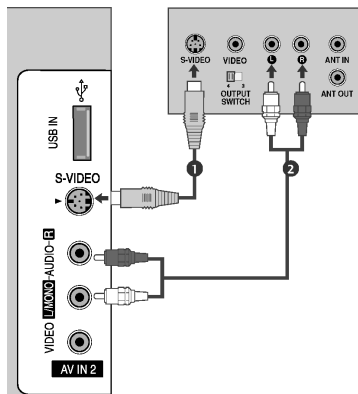

! 注

- ▶ 如果 S-VIDEO 和 VIDEO 端口同时与 S-VHS 录像机相连,则只接收 S-VIDEO 信号。

外部设备的连接

其他 A/V 设备的连接

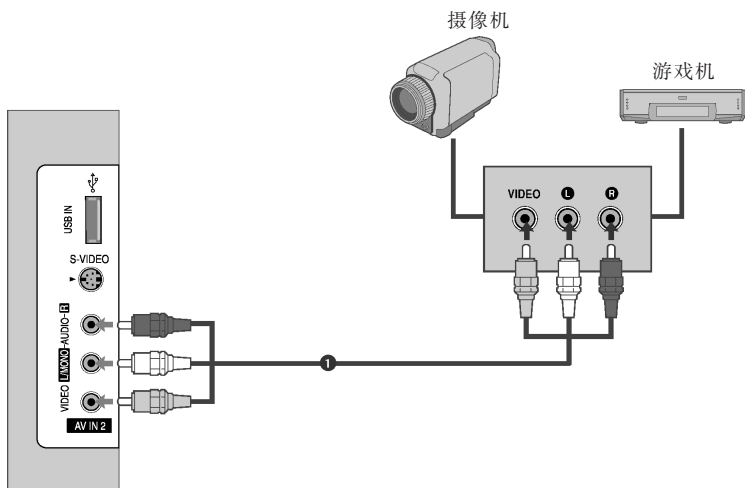

- 1 连接电视机和外接设备之间的 AUDIO/VIDEO (音频/视频) 插孔。匹配插孔颜色 (视频-黄色, 左声道-白色, 右声道-红色)。
- 2 通过遥控器上的输入按钮选择 AV2 输入源。
如果连接至 AV IN1 输入端子, 则选择 AV1 输入源。
- 3 操作相关外接设备。请参见外接设备操作手册。

外部设备的连接

AV输出的连接

TV有个特别信号输出功能可以连接第二台 TV 或显示器。

- 1 连接第二台 TV 或显示器至 TV 的 AV 输出插孔。
- 2 参照第二台 TV 或显示器的用户手册获得更多此设置输入设置的细节。

注

- ▶ Component, RGB, HDMI 输入不能用来进行 AV 输出。
- ▶ 录像摄制时推荐使用 AV 输出插孔。

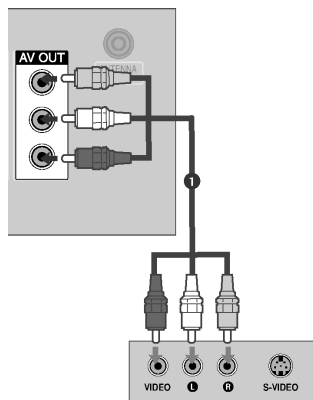

外部音响的连接

为您的环绕声音系统添加一个外部扩音器或子低音用扩音器。

- 1 将立体声扩音器的输入端口连接到电视的 VARIABLE AUDIO OUT 端口。
- 2 按照扩音器的使用说明设置扬声器。

注

- ▶ 如果连接了外置音频设备如扩音器或扬声器,请关闭电视的扬声器。(▶ p.94)

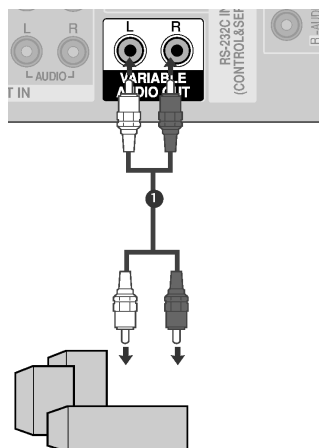

外部设备的连接

USB IN 的连接

该电视机具有可连接另一台电视机或显示器的特殊功能。

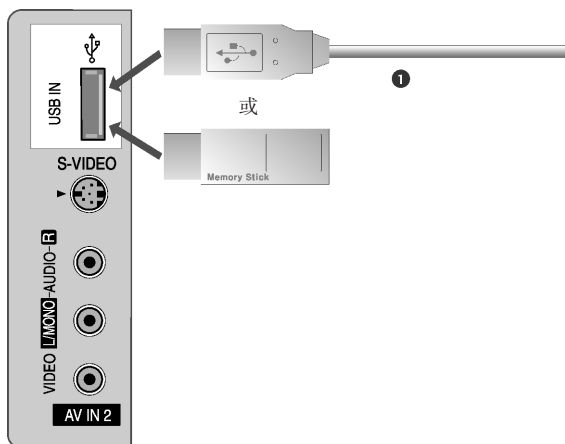

- ❶ 将 USB 设备插入电视机的 USB IN 端口。
- ❷ 与 USB IN 端口连接以后,您就可以使用 DVR 功能了。(▶ P56 页)

外部设备的连接

个人电脑的连接

本电视机提供即插即用性能,这样个人电脑将自动调整至电视机设置。

连接 D-sub 15 针线缆时

- 1 连接个人电脑的 RGB 输出至电视机的 RGB(PC)输入插孔。
- 2 连接个人电脑的音频输出端子至电视机的 AUDIO (RGB/DVI)插孔。
- 3 打开个人电脑和电视机。
- 4 通过遥控器上的输入按钮选择 RGB 输入源。

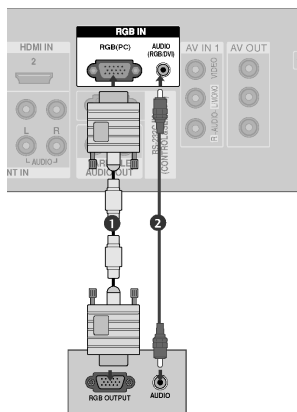

连接 HDMI 至 DVI 线缆时

- 1 连接个人电脑的 DVI 输出至电视机的 HDMI/DVI IN 1 输入插孔。
- 2 连接个人电脑的音频输出端子至电视机的 AUDIO (RGB/DVI)插孔。
- 3 打开个人电脑和电视机。
- 4 通过遥控器上的输入按钮选择 HDMI1/DVI 输入源。

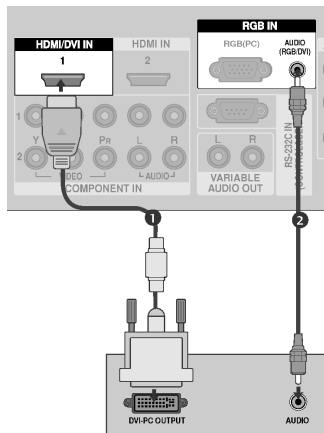

注

- ▶ 如果个人电脑有 DVI 输出功能,没有 HDMI 输出功能,则需要一个单独的音频线。
- ▶ 如果个人电脑不支持自动 DVI,则需要设置一个适当的分辨率。

外部设备的连接

PC机设置

支持的显示分辨率(RGB/HDMI[PC]模式)

分辨率	行频 (KHz)	场频 (Hz)
720x400	31.469	70.08
640x480	31.469 37.500	59.94 75.00
800x600	37.879 46.875	60.31 75.00
1024x768	48.363 56.476 60.023	60.00 70.06 75.02
1280x768	47.693	59.99
1360x768	47.700	60.00
1366x768	47.700	60.00
1280x1024	64.00	60.00
1400x1050	64.70	60.00
1600x1200	75.00	60.00
1920x1080	66.59	59.93

注

- ▶ 在 WUXGA (全高清型号:47 英寸,52 英寸)模式时支持 1280×1024,1400×1050,1600×1200,1920×1080 的分辨率。

外部设备的连接

注

- ▶ 如要欣赏动态画面和音效，则连接个人电脑至电视机上。
- ▶ 避免长时间在电视机屏幕上保持图像锁定。否则余象会残留在屏幕上，必要时，请采用屏幕保护功能。
- ▶ 连接 PC 机至电视机 RGB (PC) 或 HDMI IN (或 HDMI/DVI IN) 输入端口；随之更改个人电脑的输出分辨率。
- ▶ 在 PC 模式下，根据分辨率，垂直类型，对比度或亮度的不同，可能会出现图像噪杂讯。更改 PC 模式的分辨率或刷新频率，或者在菜单上调整对比度和亮度，直至图像清晰。如果 PC 显卡的刷新频率无法更改，则请更换显卡或咨询显卡厂家。
- ▶ 行频和场频的同步输入波形不同。
- ▶ 建议本机 PC 模式时采用 1366x768, 60Hz (液晶电视机)/1920x1080, 60Hz (47, 52 英寸液晶电视机)/1024x768, 60Hz (42 英寸等离子电视机)/1366x768, 60Hz (50 英寸等离子电视机)，以获取最佳画质。
- ▶ 使用信号线缆连接个人电脑显示器输出端口和电视机 RGB (PC/DTV) 端口，或由个人电脑的 HDMI 输出端口至电视机的 HDMI IN (或 HDMI/DVI) 端口。
- ▶ 连接音频线缆由 PC 至电视机的音频输入。(电视机不随机附带音频线缆。)
- ▶ 如果采用声卡，根据需要调整 PC 机音质。
- ▶ 本机采用 VESA 即插即用方案，并采用 DDC 协议提供 PC 系统的 EDID 数据。使用本机时，PC 机将自动进行调整。
- ▶ RGB (模拟 RGB)，HDMI (数字 RGB) 模式均需预设 DDC 协议。
- ▶ 如有需要，对即插即用的设置进行功能性调整。
- ▶ 如果 PC 显卡未同时输出模拟和数字 RGB 信号，则仅连接 RGB 或 HDMI IN (或 HDMI/DVI IN) 中的任意项在电视机上显示 PC 内容。
- ▶ 如果 PC 显卡同时输出模拟和数字 RGB 信号，则将本机设为 RGB 或 HDMI (电视机将会自动设置另一模式至即插即用模式)。
- ▶ 如果使用 HDMI 至 DVI 线缆，则根据视频卡的不同，DOS 模式可能无法运行。
- ▶ 如果使用的 RGB-PC 线缆过长，屏幕上可能会出现噪杂讯。建议采用短于 5m 的线缆获取最佳画质。

外部设备的连接

PC 模式时的画面设置

自动扫描频率 (仅适用于 RGB 模式)

使用此功能可自动调节画面位置,并减少图像抖动。
如果图像仍不正常显示,但本机运作正常,只是需要进一步调整。

自动扫描频率

此功能用于屏幕位置、Clock 及 Phase 的自动调整。自动扫描频率的过程中,前几秒显示的图像不稳定。

- 1 按菜单按钮,然后按 ▲/▼ 按钮选择图像菜单。
- 2 按▶按钮,然后按 ▲/▼ 按钮选择画面。
- 3 按▶按钮,然后按 ▲/▼ 按钮选择自动扫描频率。
- 4 按▶按钮开始自动扫描频率。
 - 当完成自动扫描频率时,屏幕上将显示确定。
 - 如果图像的位置仍不正确,请再次尝试自动调整。
 - 在 RGB 模式下,使用自动调整后,如果画面需要进行更多调节,您可调节手动扫描频率。
- 5 按退出按钮返回正常观看状态。

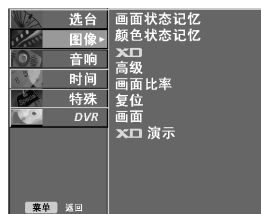

1

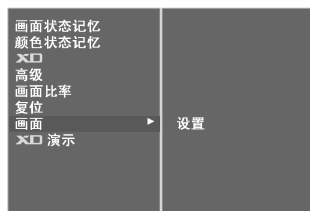

2

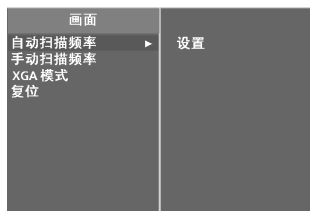

3 4

外部设备的连接

调整屏幕 Phase,Clock,位置

如果画面在自动调整后仍不清晰，特别是如果字符仍在抖动，请手动调整画面 Phase。

要纠正屏幕尺寸，请调节 Clock。

点对点扫描模式（仅适用于 47/52LB5R* 型号）时此功能不可用。

此功能可在以下模式中运行：RGB、COMPONENT(480p/576p/720p/1080i/1080P)，HDMI(480p/576p/720p/1080i/1080p)。

在 COMPONENT(480p/576p/720p/1080i/1080p)，HDMI(480p/576p/720p/1080i/1080p)模式下，不可使用 Phase、Clock 功能。

Phase 此功能可将屏幕背景上可见的竖条或横条减少到最低水平。水平屏幕尺寸也将相应改变。

Clock 此功能可以除去水平噪杂讯，并清除或锐化字符图像。

- 1 按菜单按钮，然后按 ▲/▼ 按钮选择图像菜单。
- 2 按 ►按钮，然后按 ▲/▼ 按钮选择画面。
- 3 按 ►按钮，然后按 ▲/▼ 按钮选择手动扫描频率。
- 4 按 ►按钮，然后按 ▲/▼ 按钮选择 Phase、Clock、水平调整或垂直调整。
- 5 按 ◀/▶ 按钮进行适当调整。
- 6 按退出按钮返回正常观看状态。

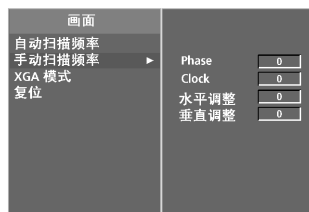
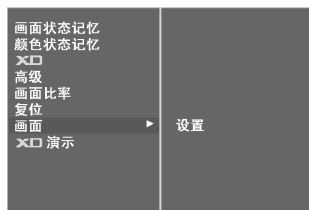
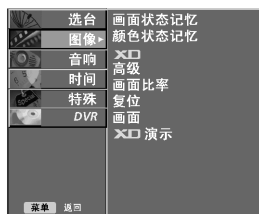

外部设备的连接

选择宽屏 XGA/UXGA 模式

观看正常画面, 请选择相匹配的 RGB 模式分辨率, 并选择 XGA/UXGA (仅适用于 47/52LB5R* 型号) 模式。

此功能只能在 RGB 模式下运行。

- 1 按菜单按钮, 然后按 ▲/▼ 按钮选择图像菜单。
- 2 按 ► 按钮, 然后按 ▲/▼ 按钮选择画面。
- 3 按 ► 按钮, 然后按 ▲/▼ 按钮选择 XGA 模式或 UXGA 模式 (仅适用于 47/52LB5R* 型号)。
- 4 按 ► 按钮, 然后按 ▲/▼ 按钮选择所需的 XGA/UXGA 分辨率。
- 5 按退出按钮返回至正常观看状态。

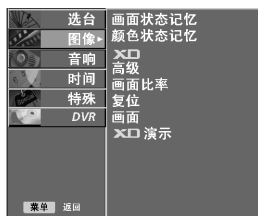

1

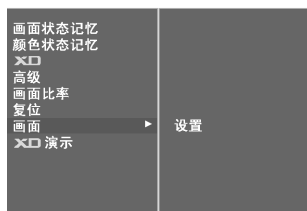

2



3 4

外部设备的连接

复位 (恢复至原始出厂设置)

可在当前模式下运行此功能。

初始化调整值。

- 1 按菜单按钮,然后按 ▲/▼ 按钮选择图像菜单。
- 2 按▶按钮,然后按 ▲/▼ 按钮选择画面。
- 3 按▶按钮,然后按 ▲/▼ 按钮选择复位。
- 4 按▶按钮。
- 5 按退出按钮返回至正常观看状态。

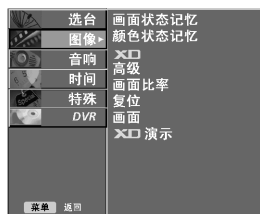

1

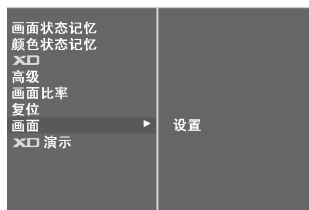

2



3 4

观看电视/节目控制

遥控器按键说明

使用遥控器时,请将其对准电视上的遥控器传感器。

电源/待机	切换电视机至开机或待机状态。
TV 电视	返回至电视模式。开启电视机。
输入	按此按钮,输入源 OSD 将会显示在屏幕上。按▲/▼按钮,然后按确定按钮选择所需的输入源(TV,AV1, AV2,Component1,Component2, RGB,HDMI1/DVI 或 HDMI2)。
画面比率	选择所需的画面比率。
亮度	调整屏幕亮度。 更改模式源将会返回至默认设置亮度。
1 画中画	切换副画面画中画,DW(双视窗)模式。
副画面频道-/+	选择副画面节目内容。
切换	在画中画/双视窗模式中切换主/副画面。
副画面输入	在画中画/双视窗模式中选择副画面的输入源。
大小	调整副画面尺寸。
位置	移动副画面。
DVR/录像机/DVD 控制按钮	选择 DVD 或录像机模式按钮后,用于控制录像机或 DVD 播放机操作。 使用▲/▼/◀/▶,确定按钮和表示播放、停止、暂停、快进、后退、跳进的按钮控制相连的AV设备。(●按钮不支持此功能)。 用于 DVR 录制或播放。
菜单	选择菜单。
节目列表	显示节目列表。
DVR	返回主菜单。
电视直播	延迟播放时,从TV,AV1,AV2和Component1,Component2模式返回到电视直播。
退出	清除所有屏幕显示,并从任何菜单下返回观看电视状态。
2 Divx	选择 Divx 音频语言或字幕语言。

观看电视/节目控制

模式	选择遥控操作模式。
SIMPLINK	查看与电视相连的 AV 设备列表。 按此按钮后, Simplink 菜单将显示在屏幕上。 (▶ p.46)
I/II (单声道/ 双声道)	选择音响输出效果。
彩色按钮	这些按钮用于节目编辑。
睡眠	设定睡眠定时器。
上/下/左/右 左右时间	浏览屏显菜单并按个人喜好调整系统设置。
确定	接受选择并显示当前模式。
音量+/-	调整音量。
钟爱频道	显示所选择的钟爱节目。
标识	在已录列表菜单中选择或取消选择节目。
静音	打开或关闭声音。
频道+/-	选择可选节目。
0~9 数字按钮	选择节目编号。 选择菜单中的编号项目。
回看	返回到之前收看的节目

安装电池

- 打开遥控器后侧的电池盒盖, 按照正确极性方向插入电池(“+”对“+”, “-”对“-”)。
- 安装 2 节 1.5V AA 型电池。切勿混用新旧电池。
- 关闭后盖。

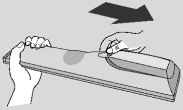

观看电视/节目控制

开启电视机

电视机开启,其所有功能有效。

- ① 首先,正确地连接电源线。
此时,电视机切换至待机模式。
 - 在待机模式下开启电视机,按电视机上的 ⏻ (电源/待机),输入,频道 $\blacktriangle/\blacktriangledown$ 按钮或按遥控器上的电源/待机,TV(电视),输入,频道 $+/-$,数字(0-9)按钮,则本机将打开。

节目选择

- ① 按频道 $+/-$ 或数字按钮选择节目编号。

音量调整

- ① 按音量 $+/-$ 按钮调整音量。
- ② 按静音按钮关闭音量。
- ③ 按静音,音量 $+/-$ 或 I/II 按钮取消静音功能。

观看电视/节目控制

屏显菜单选择和调整

本手册中所示 OSD(屏幕显示)可能与电视机的实际显示稍有不同。

本手册中的 OSD(屏幕显示)菜单均以等离子电视机的菜单为例。

- 1 按菜单按钮和▲/▼按钮显示各项菜单。
- 2 按▶按钮,然后按▲/▼按钮选择菜单项目。
- 3 用◀/▶按钮在子菜单或下拉菜单中更改各项设置。
按确定或菜单按钮移至上一级菜单。

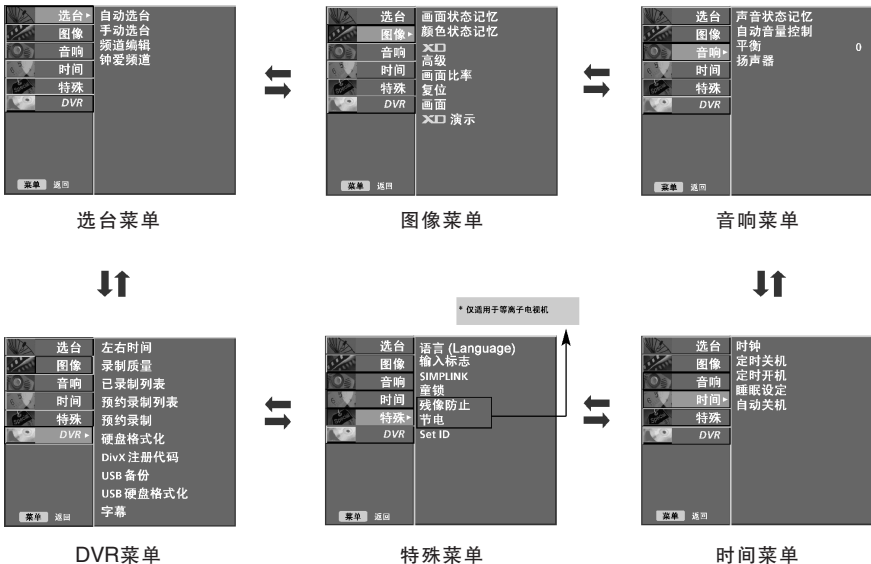

注

- ▶ 由于 OSD(屏幕显示)功能提供图像显示,因此可以便捷的调整屏幕状态。
- ▶ 本说明书中的 OSD(屏幕显示)均为示意图,可能与电视机的实际显示稍有出入。
- ▶ 播放录制的节目时,选台菜单不可用。

观看电视/节目控制

自动选台

可以通过节目编号(0 至 199)存储多达 200 个电视频道。预设频道后,即可通过频道+/-或数字按钮在频道中浏览。可采用自动或手动模式选台。

所有接收频道均可通过此方式进行存储。

建议本机首次使用时采用自动选台。

录制节目时此功能不可用。

- 1 按菜单按钮,然后按▲/▼按钮选择选台菜单。
- 2 按▶按钮,然后按▲/▼按钮选择自动选台。
- 3 按▶按钮,然后按▲/▼按钮选择制式。
- 4 按▲/▼按钮选择电视制式菜单;
BG:PAL B/G, SECAM B/G(欧洲/东欧/亚洲/新西兰/中东/非洲/澳大利亚)
I:PAL I/II(英国/爱尔兰/香港/南非)
DK:PAL D/K, SECAM D/K(东欧/中国/非洲/CIS)
M:(美国/韩国/菲律宾)
- 5 按▲/▼按钮选择记忆。
- 6 按◀/▶按钮或数字按钮选择起始节目编号。如果使用数字按钮,则任何 10 以下的数字均要在前面加上数字“00”,即,“005”表示 5。
- 7 按▲/▼按钮选择开始。
- 8 按▶按钮选择开始自动选台。
存储所有接收频道。

如要停止自动选台,则按菜单按钮。完成自动选台时,屏幕上将显示频道编辑菜单。请参见频道编辑章节对已经存储的频道进行编辑。

- 9 按退出按钮返回至正常电视观看状态。

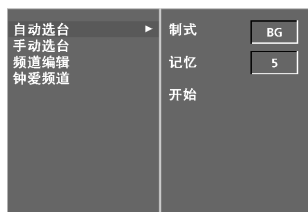
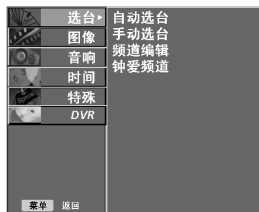

2 3 4 5 6 7

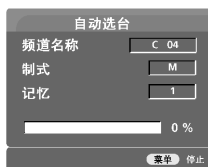

观看电视/节目控制

手动选台

节目手动调谐允许您按照个人喜好调整频道顺序。

左右时间打开时此功能不可用。

录制节目时此功能不可用。

- 1 按菜单按钮,然后按▲/▼按钮选择选台菜单。
- 2 按▶按钮,然后按▲/▼按钮选择手动选台。
- 3 按▶按钮,然后按▲/▼按钮选择记忆。
- 4 按◀/▶按钮或数字按钮选择所需节目编号(0至199)。如果使用数字按钮,则任何10以下的数字均要在前面加上数字“00”,即,“005”表示5。
- 5 按▲/▼按钮选择制式。
- 6 按◀/▶按钮选择电视制式菜单;
BG:PAL B/G, SECAM B/G(欧洲/东欧/亚洲/新西兰/中东/非洲/澳大利亚)
I:PAL I/II(英国/爱尔兰/香港/南非)
DK:PAL D/K, SECAM D/K(东欧/中国/非洲/CIS)
M:(美国/韩国/菲律宾)
- 7 按▲/▼按钮选择频段。
- 8 按◀/▶按钮选择V/UHF或线缆。
- 9 按▲/▼按钮选择频道。
- 10 按◀/▶按钮或数字按钮选择所需节目编号。如果可能,直接通过数字按钮选择节目。任何10以下的数字均要在前面加上数字“00”,即,“005”表示5。
- 11 按▲/▼按钮选择搜索。
- 12 按◀/▶按钮启动搜索。如果找到所需频道,搜索将会停止。
- 13 按确定按钮存储。
- 14 如要存储另一频道,重复步骤3至13。
- 15 按退出按钮返回至正常电视观看状态。

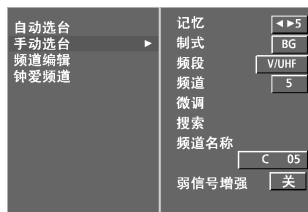
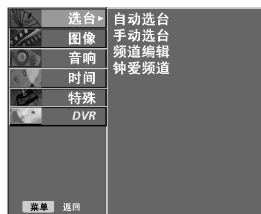

观看电视/节目控制

微调

通常情况下接收效果较差时才需进行微调。

- 1 按菜单按钮,然后按▲/▼按钮选择选台菜单。
- 2 按▶按钮,然后按▲/▼按钮选择手动选台。
- 3 按▶按钮,然后按▲/▼按钮选择微调。
- 4 按▶按钮,然后按◀/▶按钮微调至最佳画质和音质。
- 5 按确定按钮记忆。
- 6 按退出按钮返回至正常电视观看状态。

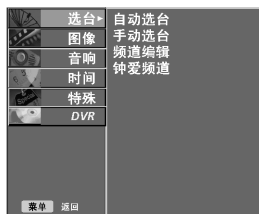

观看电视/节目控制

设置频道名称

可以为每个节目编号分配五个字符的频道名称。

- 1 按菜单按钮,然后按▲/▼按钮选择选台菜单。
- 2 按▶按钮,然后按▲/▼按钮选择手动选台。
- 3 按▶按钮,然后按▲/▼按钮选择频道名称。
- 4 按▶按钮,然后按▲/▼按钮。可以采用空格,+,-,数字0至9和字母A至Z。
- 5 按◀/▶按钮选择位置,及第二个字符等内容。
- 6 按确定按钮记忆。
- 7 按退出按钮返回至正常电视观看状态。

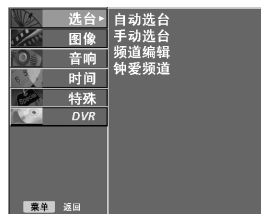

观看电视/节目控制

弱信号增强

在某些型号中,弱信号增强为选配功能。只有配备信号增强装置的电视机才能执行此项功能。

如果在边远区域接收信号较弱,则启动弱信号增强。

- 1 按菜单按钮,然后按▲/▼按钮选择选台菜单。
- 2 按▶按钮,然后按▲/▼按钮选择弱信号增强。
- 3 按◀/▶按钮选择开或关。
- 4 按退出按钮返回至正常电视观看状态。

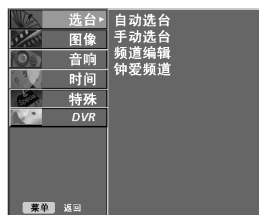

1

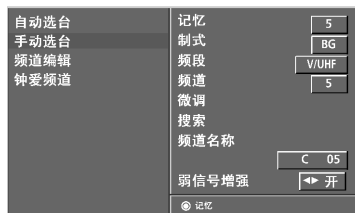

2 3

观看电视/节目控制

频道编辑

此项功能允许删除或跳过所存储的节目。同样可以移动某些频道至其他节目编号位置,或复制所选节目编号至空白频道位置。

录制节目时此功能不可用。

- 1 按菜单按钮,然后按▲/▼按钮选择选台菜单。
- 2 按▶按钮,然后按▲/▼按钮选择频道编辑。
- 3 按▶按钮显示频道编辑菜单。



1

■ 删除节目

- 1.通过▲/▼/◀/▶按钮选择想要删除的节目。
- 2.按 RED(红色)按钮两次。

所选的节目将会被删除,所有以下节目均将上升一个位置。

■ 复制节目

- 1.通过▲/▼/◀/▶按钮选择想要复制的节目。
- 2.按 GREEN(绿色)按钮两次。

所选的节目将会被复制,所有以下节目均将下降一个位置。

■ 移动节目

- 1.通过▲/▼/◀/▶按钮选择想要移动的节目。
- 2.按 YELLOW(黄色)按钮。
- 3.通过▲/▼/◀/▶按钮移动节目至所需的节目编号位置。
- 4.再次按 YELLOW(黄色)按钮取消此项功能。

■ 跳过节目编号

- 1.通过▲/▼/◀/▶按钮选择想要跳过的节目编号。
- 2.按 BLUE(蓝色)按钮。跳过的节目将会变为蓝色。
- 3.再次按 BLUE(蓝色)按钮取消跳过节目。跳过节目编号时,在正常电视观看状态下无法通过▲/▼按钮选择。如果想要选择跳过的节目,则直接通过数字按钮输入节目编号,或在节目编辑或列表菜单中进行选择。

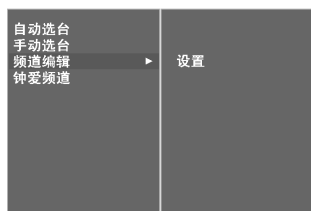

2



3

- 4 按退出按钮返回至正常电视观看状态。

观看电视/节目控制

钟爱频道

此项功能允许直接选择您钟爱的频道。

重复按钟爱频道按钮选择所存储的钟爱频道。

- 1 按菜单按钮,然后按▲/▼按钮选择选台菜单。
- 2 按▶按钮,然后按▲/▼按钮选择钟爱频道。
- 3 按▶按钮。
- 4 按▲/▼按钮选择--- --。
- 5 按◀/▶按钮或数字按钮选择所需节目。任何 10 以下的数字均要在前面加上数字“00”,即,“005”表示 5。
- 6 如要存储另一节目,则重复步骤 4 至 5。可存储多达 8 个节目。
- 7 按退出按钮返回至正常电视观看状态。

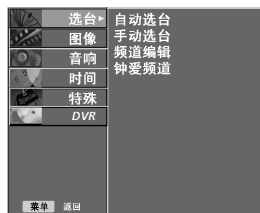

1



2 3 4 5

观看电视/节目控制

显示节目列表

可以通过显示节目列表查看存储在列表中的节目。

■ 显示节目列表

按节目列表按钮显示节目列表菜单。

屏幕上将显示节目列表。

一个节目列表包含十个节目,如下表所示。

0	----	5	S 02
1	C 01	6	S 04
2	C 04	7	C 08
3	C 05	8	S 11
4	BLN 2	9	S 28

! 注

- 可以查找蓝色节目。这些是通过自动选台或在节目编辑模式下跳过的节目。
- 节目列表中以频道号码显示的节目表示无频道名称。

■ 在节目列表中选择节目

通过▲/▼/◀/▶按钮选择节目。

然后按确定按钮。电视机将会切换至所选的节目编号。

■ 在节目列表中翻页

共有包含 200 个节目的 20 个节目列表。

重复按▲/▼/◀/▶按钮在页面间浏览。

按节目列表按钮返回至正常电视观看状态。

观看电视/节目控制

输入信号选择

当按下输入按钮时,给不在使用的输入源设置标记。

- 1 按菜单按钮,然后按▲/▼按钮选择特殊菜单。
- 2 按▶按钮,然后按▲/▼按钮选择输入选项。
- 3 按▶按钮,然后按▲/▼按钮选择输入源:AV1,AV2, Component1/2,RGB,HDMI1/DVI 或 HDMI2。
- 4 按▶按钮,然后按▲/▼按钮设置标记。
- 5 按退出按钮返回至正常电视观看状态。

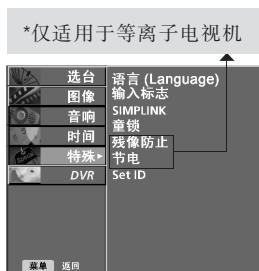

观看电视/节目控制

童锁

使用此功能,可将电视机设定为只受遥控器控制。

此功能可用于防止未经授权的观看。

即使关闭电视机,电视仍将自动保存关机前的选项。

- 1 按菜单按钮,然后按▲/▼按钮选择特殊菜单。
- 2 按▶按钮,然后按▲/▼按钮选择童锁。
- 3 按▶按钮,然后按▲/▼按钮选择开或关。
- 4 按退出按钮返回正常观看状态。

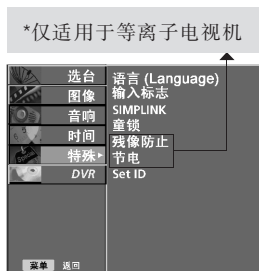

1



2 3

① 注

- ▶ 在童锁为“开”的状态下,如果电视机关闭,按电视机上的 \odot /I、输入、频道按钮或遥控器上的电源/待机、输入、TV(电视)、频道 +/-或数字按钮均可打开电视机。
- ▶ 开启童锁时,如果观看电视机时按前面板上的任意按钮,屏幕上显示“ \triangle 童锁开”。

观看电视/节目控制

SIMPLINK 功能

该功能只适用于有 Simplink 功能的设备。请检查设备是否有 Simplink 功能。

该功能使您通过 HDMI 线缆,不需要附加线缆和设置就可以控制和播放与电视机相连的其它 AV 设备。

选择“关”时,关闭 Simplink 菜单。

- 1 按菜单按钮,然后按▲/▼按钮选择特殊菜单。
- 2 按▶按钮,然后按▲/▼按钮选择 SIMPLINK。
- 3 按▶按钮,然后按▲/▼按钮选择开或关。
- 4 按退出按钮返回正常观看状态。



观看电视/节目控制

SIMPLINK功能

录制/唱片回放

使用▲/▼/◀/▶,OK按钮和表示播放、停止、暂停、快进、后退、跳进的按钮控制相连的AV设备。

(⊙按钮不支持此功能)

直接播放

将AV设备与电视机相连后,您可以直接控制AV设备并播放媒体,不需要其他设置。

选择AV设备

您可以选择任一台与电视机相连的AV设备并播放它。

关闭所有设备

当您关闭电视机时,所有与它相连的设备也将关闭。

转换 audio-out

提供一种简易的转换 audio-out 的方式。

* 通过 HDMI 线缆与电视机相连,但并不支持 Simplink 的设备不支持此功能。

SIMPLINK菜单

按▲/▼/◀/▶按钮,然后按确定按钮选择想要的SIMPLINK源。

- 1 收看电视:从其它任一模式切换到之前的电视节目。
- 2 唱片回放:选择和播放唱片。当多张唱片都可用时,唱片的题目将显示在屏幕的下方。
- 3 VCR 回放:播放和控制相连的VCR(录像机)。
- 4 HDD 录音回放:播放和控制 HDD 中的录制内容。
- 5 家庭影院的音频输出/电视的音频输出:选择家庭影院/电视扬声器的音频输出。



注

- ▶ 使用 HDMI 线缆将电视机的 HDMI/DVI IN 或 HDMI IN 端口与 Simplink 设备后面的 HDMI 端口相连。
- ▶ 按以上方法连接至具备 Simplink 功能的家庭影院的 HDMI 端口后,使用 VARIABLE AUDIO OUT 线缆将电视机后面的 VARIABLE AUDIO OUT 端口与 Simplink 设备后面的 VARIABLE AUDIO IN 端口相连。
- ▶ 操作外部 Simplink 设备时,按下遥控器上 MODE 按键中的 TV 按钮。
- ▶ 当使用遥控器上的输入按钮打开输入功能时,您可以停止对 Simplink 控制的设备的操作。
- ▶ 当您选择或操作具备家庭影院功能的媒体设备时,扬声器将自动切换到家庭影院的扬声器 (HT Speaker)。
- ▶ SIMPLINK 打开时,停止/播放/暂停/快进/后退/跳进按钮将用于操作 SIMPLINK 设备,而不再用于 DVR 功能。

DVR(数码视频录像机)

左右时间(直播的暂停 & 回放)

该功能允许电视机自动录制直播的电视节目,方便您随时观看。

左右时间打开时,您可以随时暂停、延时播放直播节目,从而使您不会错过任何直播节目。

(接收的信号太弱时,左右时间和录制功能可能无法使用。)

- 1 按菜单按钮然后使用▲/▼按钮选择 DVR 菜单。
- 2 按▶按钮然后使用▲/▼按钮选择左右时间。
- 3 按▶按钮然后使用▲/▼按钮选择开或关。
- 4 按退出按钮返回到正常观看状态。



1

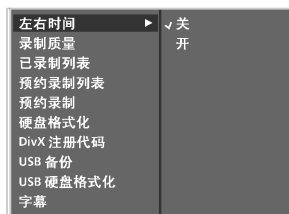

2 3

DVR(数码视频录像机)

左右时间功能运行时

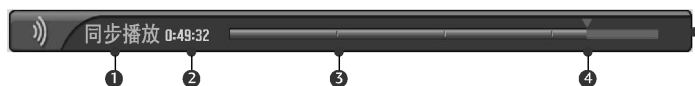

① 选择左右时间开后,按确定按钮。

- 左右时间功能打开之后,显示当前录制状态的进度条将显示在屏幕的下方。
- 按退出按钮隐藏“进度条”或按确定按钮显示“进度条”。
- 在左右时间运行过程中,即使您换台,左右时间也不会终止,并且会录制您当前收看的电视节目。

② 左右时间结束后,进入 DVR 菜单,关闭左右时间。

什么是“进度条”?

此功能显示 DVR 可以回放的部分,当前屏幕放映的位置和节目录制的位置。

- ① 当前节目的播放状态。
- ② 已录制的时间。
- ③ 左右时间的时间间隔是 15 分钟。(共计 1 小时)
- ④ 显示当前左右时间的位置。

① 注

- ▶ DVR(数码视频录像机):一个将直播节目录制在电视机或机顶盒中的硬盘并可播放的设备。
- ▶ 为了节省硬盘空间,无信号时不进行保存。
- ▶ 硬盘容量共计 80GB。左右时间保存的最小空间是 4GB。左右时间内容暂存在约 4GB 的空间内,该内容在关机后消失。
- ▶ 电源打开后,硬盘驱动器初始化最多需 3 分钟。
- ▶ 如果节目有保护无法复制,则录制功能无法运行。
- ▶ 当模拟广播信号被转化为数字信号时,并且该模拟信号包含快速运转的画面时,图像边缘可能会变成锯齿状。这种情况通常发生在

模拟信号被压缩后重新存储为数字信号时。而 DVR(数码视频录像机)会尽可能地减少这种情况的发生。

- ▶ 使用画中画/双画面模式时,左右时间将停止。
- ▶ 左右时间在 TV,AV1,AV2,Component(480i/480p/576i/576p/720p/1080i)模式中可用。
- ▶ 左右时间功能不适用于仅有声音的频道。
- ▶ 左右时间与录制功能不能同时使用。
- ▶ 硬盘录制时间剩余若低于 2 小时,将有提示;硬盘空间不足,请删除已录制节目。提示消失,可继续进行录制,至硬盘空间已满。

DVR(数码视频录像机)

左右时间功能运行时

– 使用左右时间功能时,可以运行多种播放模式。

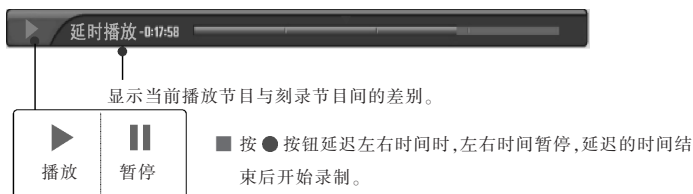

遥控器的使用

播放录制的节目时,您可以使用遥控器回放放到节目任意位置。

	<p>播放时,重复按后退(◀◀)按钮进行快速后退◀◀→◀◀◀→◀◀◀◀→◀◀◀◀◀→◀◀◀◀◀◀→◀◀◀◀◀◀◀→◀◀◀◀◀◀◀◀。</p> <p>重复按快进(▶▶)按钮进行快速前进▶▶→▶▶▶→▶▶▶▶→▶▶▶▶▶→▶▶▶▶▶▶。</p> <ul style="list-style-type: none">■ 重复按这些按钮可以加快前进/后退的速度。
	<ul style="list-style-type: none">■ 按▶▶▶按钮前进 20 秒。■ 按◀◀◀按钮后退 8 秒。
	<p>录制节目播放中按暂停(II)按钮。</p> <ul style="list-style-type: none">■ 播放暂停。■ 重复按暂停(II)按钮画面一帧一帧的前进。■ 按暂停(II)按钮后按快进(▶▶▶)按钮向前缓慢移动。(与▶▶▶功能相同)
	<ul style="list-style-type: none">■ 录制节目播放时按◀◀或▶▶按钮,箭头显示在屏幕上。
播放(▶)	按播放(▶)按钮返回正常的录制节目播放状态。
电视直播	按电视直播按钮可以返回当前电视节目播放状态。

DVR(数码视频录像机)

硬盘格式化

删除所有节目,格式化硬盘。

- 1 按菜单按钮后使用▲/▼按钮选择 DVR 菜单。
- 2 按▶按钮后使用▲/▼按钮选择硬盘格式化。
- 3 按▶按钮开始格式化硬盘。

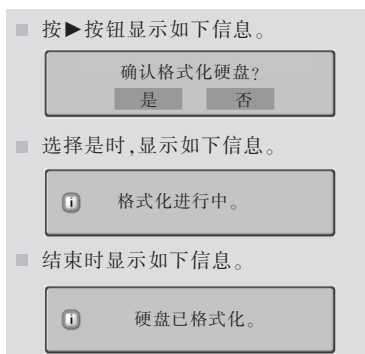

1

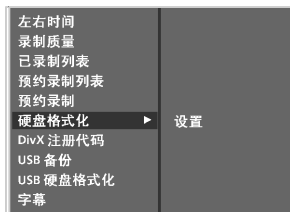

2 3

- 4 按退出按钮返回正常的电视机观看状态。

DVR(数码视频录像机)

录制节目

使用此功能可以录制您当前主画面播放的节目。

即时录制

此功能用于录制当前播放的电视节目。

- 1 选择想要录制的电视节目后按 **●** 按钮。

录制中将显示 。此功能可以录制长达 2 个小时的电视节目。

- 2 按 **■** 按钮停止录制。

■ 录制开始后 10 秒钟内如果按 **■** 按钮将显示右图所示信息。

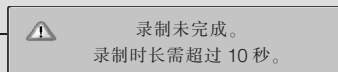

■ 录制开始 10 秒钟后按 **■** 按钮将显示右图所示的信息。

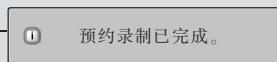

- 3 录制中您可以通过按 **●** 按钮增/减录制时长。按 **●** 按钮后,重复按 **◀**或**▶**按钮增/减录制时长。每按一次 **◀**或**▶**按钮录制时长将按照以下显示的顺序进行切换。

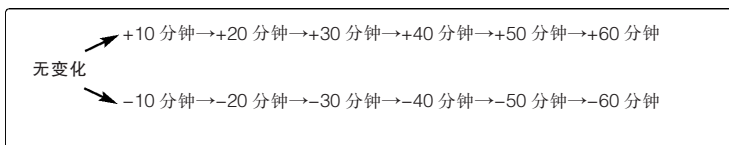

DVR(数码视频录像机)

额外的录制时间加上现有的录制时间等于最终的录制时间。

- ④ 录制时间调整结束后,选择确定。状态条将显示出来。

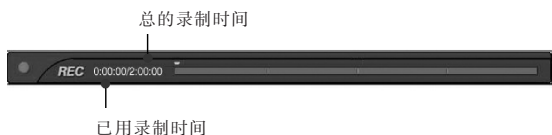

- 按退出按钮隐藏状态条。按确定按钮显示状态条。

- ⑤ 录制时间到达预设录制时间后或按 **■** 按钮时录制结束。即使录制停止,左右时间功能仍然可用。

注

- ▶ 录制中如果可用储存空间不足,那么录制将自动停止。
- ▶ 录制时间少于 10 秒钟时,录制内容将不被保存。
- ▶ 为了节省硬盘空间,无信号时,将不存储任何内容。
- ▶ 如果节目有保护无法复制,则录制功能无法运行。
- ▶ 显示的时间可能与实际时间有差异。
- ▶ 无输入信号或录制影片时,显示的时间可能与实际时间有差异。
- ▶ 运行左右时间功能时,不可以录制有保护的节目。
- ▶ 录制劣质录影带时,录制质量可能会很差。
- ▶ 根据制式(如:PAL/NTSC)的不同,节目将会被分开存储。
- ▶ 预约录制的有效时间为最长 4 个小时,最短 5 分钟。

i 受保护,停止录制。

DVR(数码视频录像机)

预约录制

此功能可以让存储器在预定的时间录制节目。

此功能在 DVR 菜单中可用。

进行预约录制时,电视机的默认声音将被存储。



① 按 DVR 按钮显示主菜单。使用▲或▼按钮选择预约录制后按确定或▶按钮。

② 预约录制窗口显示如下。

使用▲/▼/◀/▶按钮选择输入,频道,日期,时间,时长,频率。



- ▶ 输入: 从 TV,AV1,AV2,Component1/2 (480i/576i)中选择一个输入源。
- ▶ 频道:选择当前节目或浏览的节目。
- ▶ 日期:您可以选择未来某月中的任意一天。
- ▶ 时间/时长:确保您的设置正确。
- ▶ 频率:您可以选择仅一次、每天、每周。

③ 预约录制结束后按确定按钮。

DVR(数码视频录像机)

预约录制列表

此功能用于显示预约录制的节目。

此功能在 DVR 菜单中可用。

您可以存储八个节目。

- 1 按 DVR 按钮显示主菜单。使用▲或▼按钮选择预约录制列表,然后使用确定或▶按钮。
- 2 预约录制列表窗口显示如下。
使用▲▼按钮选择已录制的节目。



录制质量

录制模拟电视信号和外部输入信号时,可以选择使用此功能。

录制节目时不能更改功能设置。

- 1 按菜单按钮后使用▲/▼按钮选择 DVR 菜单。
- 2 按▶按钮后使用▲/▼按钮选择录制质量。
- 3 按▶按钮后使用▲/▼按钮选择高或普通。
- 4 按退出按钮返回正常的电视机观看状态。

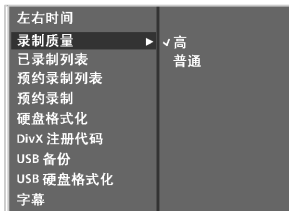
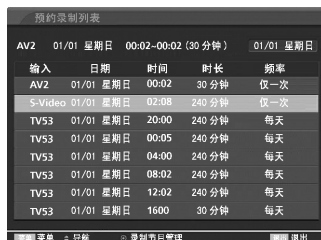

DVR(数码视频录像机)

使用 USB 设备

使用 USB 设备时请注意：

- ▶ 只可以识别 USB 存储设备。
- ▶ 无法识别通过 USB 集线器连接的 USB 存储设备。
- ▶ 无法识别使用自动识别程序的 USB 存储设备。
- ▶ 无法识别使用本身自带的驱动的 USB 存储设备。
- ▶ 如果是读卡器,可以识别多达四张内存卡。
- ▶ 对 USB 存储设备的识别速度,与设备本身有关。
- ▶ 当 USB 存储设备工作时,请勿关闭电视机或拔下 USB 设备,否则会损坏 USB 存储设备或里面的文件。
- ▶ 请勿连接改装的 USB 存储器到个人电脑上,否则会损坏电视机。一定要使用带音乐文件和图片文件的 USB 存储器。
- ▶ 请使用带有 Windows FAT32 格式系统的 USB 存储设备,否则,设备可能无法被识别。
- ▶ 请将需要提供外部电源的 USB 存储设备连接电源,否则,设备可能无法被识别。
- ▶ 请使用 USB 制造商提供的连接线连接 USB 存储设备。如果使用其它连接线,设备可能无法被识别。
- ▶ 一些 USB 存储设备可能不被支持和识别。
- ▶ 如果文件或文件夹的名称太长,可能无法显示或识别。
- ▶ 由于 USB 设备可能被损坏,所以请备份重要文件。

连接 USB 设备

通过连接的 USB 设备,您可以享受其中的多媒体文件,如:图片、音乐和影片。

不可以在 USB 设备中新建或删除文件夹。

- 1 将 USB 设备连接至电视机的 USB IN 端口。
- 2 按▲/▼按钮选择。
- 3 按确定按钮。

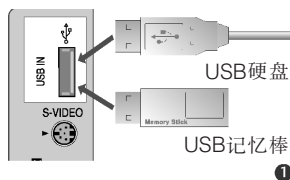

与保存有图片、音乐和影片文件的 USB 相连时。

2 3



用于备份已录制列表的 USB。

2 3

DVR(数码视频录像机)

使用 USB 存储设备中的已录制列表

- 1 将 USB 设备连接至电视机的 USB IN 端口。



- 只有分区空间大于 40GB 的 USB 硬盘可以用于 USB 备份。

- 2 使用 USB 存储设备(大于 40GB)进行 USB 备份时,执行“USB 硬盘格式化”。

- 格式化用于备份的 USB 硬盘。
- 可用于备份的 USB 硬盘连接好以后才可用。
- 执行“USB 硬盘格式化”后,USB 存储设备中的数据将被全部删除。
- 执行“USB 硬盘格式化”时,请勿拔下 USB 存储设备,否则将损坏电视机或存储设备。

- 1 按菜单按钮后按▼/▲按钮选择 DVR 菜单。

- 2 按▶按钮后按▲/▼按钮选择 USB 硬盘格式化。

- 3 按▶按钮开始 USB 硬盘格式化。



- 按▶按钮后显示以下信息。



选择“是”时,开始格式化 USB 硬盘。
格式化结束后,连接的 USB 硬盘就可以用于备份了。

- 初始化的时间将根据 USB 存储设备的容量而有差异。
- 初始化后的 USB 存储设备仅用于存储已录制列表。
- 初始化后的 USB 存储设备无法被个人电脑识别。
- 如果连接的 USB 存储设备小于 40GB,则“USB 硬盘格式化”无法进行。

! 注

- ▶ 格式化以后,由于无备份文件,所以无法从 DVR 菜单进入 USB 备份对 USB 进行访问。
- ▶ 一旦有文件从 DVR 菜单中的“已录制节目”通过“复制到 USB 硬盘”复制到 USB,则就可以访问 USB 存储器。

- 3 按 DVR 按钮显示主菜单。
使用▲/▼按钮选择已录制节目,然后按确定或▶按钮。



DVR(数码视频录像机)

已录制列表

此功能中您可以对已录制的节目一目了然。

此功能在 DVR 菜单中可用。

1 按 DVR 按钮显示主菜单。

使用▲/▼按钮选择已录制列表,然后按确定或▶按钮。



窗口构成

- 1 可用硬盘空间
- 2 当前页/总页数
- 3 已选择节目
- 4 遥控器上的相应按钮



DVR(数码视频录像机)

录制节目选择和录制节目管理菜单

可以选择播放保存在内置硬盘或外部 USB 存储设备中的已录制节目。

录制节目列表如图所示。

- 1 使用频道+/-按钮用于页面间的浏览。
- 2 使用标识按钮选择或取消选择已录制的节目。如果该项被选中那么在该项的图片前会出现一个 标志。
- 3 使用▲/▼按钮选择已录制的节目，然后按确定按钮打开录制节目管理菜单。



- ▶ 播放:开始播放被选中的录制的节目。
- ▶ 全选:选中屏幕上所有的节目。
- ▶ 全不选:取消已被选择的录制节目。
- ▶ 删除:删除选中的录制节目。
- ▶ 重命名:编辑录制的节目名称。
- ▶ 复制到 USB 硬盘:将电视机内置硬盘中的节目复制到 USB 存储设备中。只有当用于备份的 USB 硬盘连接正常时才可使用。

硬盘备份窗口



- 按  按钮,显示以下信息。

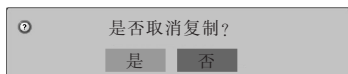

DVR(数码视频录像机)

- 选择“是”时,取消备份,返回输入模式。如果移动的文件超过两个,则已经移动的文件将被存储,正在进行的备份操作将被取消。
- 选择“否”时,返回备份进程窗口。



当备份在后台进行时,按“确定”按钮可以查看复制的进程。

▶ 取消:关闭录制节目管理菜单。

④ 反复按退出按钮返回正常电视观看状态或按 DVR 按钮返回主菜单。

- 如果硬盘驱动器在执行 DVR 有关的功能出现问题时,将会出现右图所示信息。
- 如果温度低于零(0°C),将出现右图所示警告信息,这时您需要初始化硬盘。

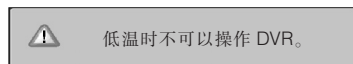
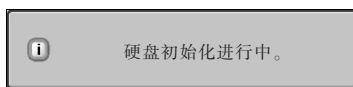

④

DVR(数码视频录像机)

USB备份

- 当已录制列表超出内置硬盘的容量时,USB 备份功能允许将内置硬盘中已录制列表备份到通过 USB 连接的外置硬盘。
- 使用 USB 备份功能时,必须用 DVR 菜单中的 USB 硬盘格式化功能初始化 USB 硬盘。
- 使用 USB 备份,USB 硬盘:大于 40GB,同时采用 FAT32 的分区。
- 仅支持文件备份的特点:不允许直接从当前菜单中播放已录制列表节目。因此播放已录制的内容时,必须在管理菜单中通过‘复制到已录制列表’将文件移动到内置硬盘。
- 查看通过“复制到已录制列表”从“已录制节目”复制过来的已录制节目。
- 通过 USB 连接将备份移动到外置硬盘。

① 按菜单按钮后按▲/▼按钮选择 DVR 菜单。

② 按▶按钮,然后按▲/▼选择 USB 备份。

③ 按▶按钮开始 USB 备份。

④ 已录制电视窗口显示如下:

使用频道+/-按钮在已录制节目间浏览。

使用标识按钮或取消选择已录制节目。

使用▲/▼按钮在已录制节目中浏览,然后按确定按钮显示管理菜单。



① ② ③



④



④

- ▶ 全选:选中屏幕中所有已录制节目。
- ▶ 全不选:取消所有选择的已录制节目。
- ▶ 删除:删除选中的已录制节目。

DVR(数码视频录像机)

- ▶ 复制到已录制列表:将已录制节目保存到内置硬盘。

硬盘备份窗口



- 按 **确定** 按钮,显示以下信息。

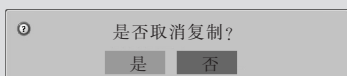

- 选择“是”时,取消备份,返回输入模式。如果移动的文件超过两个,则已经移动的文件将被存储。正在进行的备份操作将被取消。
- 选择“否”时,返回备份进程窗口。



当备份在后台进行时,按“确定”按钮可以查看复制的进程。

- ▶ 取消:关闭录制节目管理菜单。

警告

- ▶ 复制或录制过程中,如果电源关闭,将显示以下信息:

<复制>



<复制和录制>

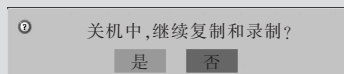

- ▶ 选择否时,复制停止,电源关闭。
- ▶ 选择是时,电源关闭,但复制仍继续进行。
- ▶ 按退出按钮关闭此信息框。

- 5 反复按退出按钮返回正常电视观看状态或按 DVR 按钮返回主菜单。

注

- ▶ 一旦有文件从 DVR 菜单中“已录制节目”通过“复制到 USB 硬盘”复制到 USB,则就可以访问 USB 存储器。
- ▶ 将已录制节目从 USB 硬盘复制到已录制列表中时,如果执行预约录制或录制节目,则复制暂停。按确定按钮和“--%”则显示录制信息。录制结束后将继续复制。
- ▶ 当录制与 USB 备份同时进行的时候,不可以回放。

DVR(数码视频录像机)

图片列表

本电视机可以查看 USB 设备中的图片文件(*.jpg)。

以下图片均为示意图,可能与实际图片有差异。

支持多达四个驱动盘。

支持的图片文件(*.JPEG)

基准:宽度 \leq 4800,高度无限制。

- 只可以查看 JPEG 文件。
- JPEG 文件中只支持基本 JPEG 文件。
- 不支持图标格式文件。

窗口构成

- 按 DVR 按钮,然后按▲/▼按钮选择图片列表菜单。

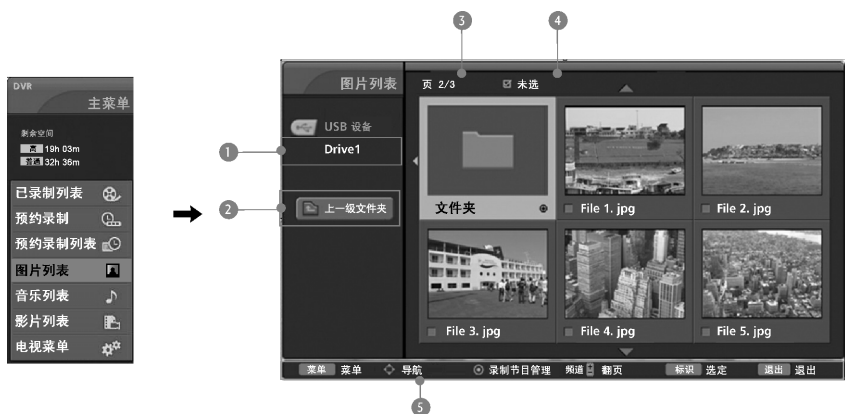

- ① 显示选中的驱动盘
- ② 移动到上一级文件夹中
- ③ 当前页/总页数
- ④ 选中的图片数量
- ⑤ 遥控器上的相应按钮

DVR(数码视频录像机)

图片选择和图片管理菜单

如右图所示,每页可显示多达六张图片。

- 1 使用▲/▼/◀/▶按钮选择目标文件夹或驱动盘后按确定按钮。
- 2 使用频道+/-按钮在各页面间浏览。
- 3 使用标识按钮选择或取消已选择的图片。图片被选中后,您可以查看单张图片或以放映幻灯片的形式查看所有选中的图片。如果没有选择任何图片,您也可以查看单张图片或以放映幻灯片的形式查看所有图片。
- 4 使用▲/▼/◀/▶按钮查看图片,然后按确定按钮显示图片管理菜单。

- ▶ 查看:显示选择项。
- ▶ 全选:选中屏幕上所有图片。
- ▶ 全不选:取消全部已被选择的图片。
- ▶ 取消:关闭图片管理菜单。

- 5 重复按退出按钮返回正常电视观看状态或按DVR按钮返回主菜单。



DVR(数码视频录像机)

设置菜单全屏显示

您可以设置将 USB 设备中的图片全屏显示。

- 1 使用▲/▼/◀/▶按钮选择目标文件夹或驱动盘,然后按确定按钮。
- 2 使用频道+/-按钮在各页面间浏览。
- 3 使用▲/▼/◀/▶按钮查看图片,然后按确定按钮显示图片管理菜单。
- 4 使用▲/▼按钮选择查看菜单,然后按确定按钮。
- 5 将选择的图片全屏显示。



1 2 3 4



5

▶ 幻灯片放映:当前文件夹中的所有图片(无图片被选择时)或已被选择的所有图片以幻灯片的形式显示。选择 **幻灯片放映** 后按确定按钮开始幻灯片放映。

- 在特殊菜单中设置幻灯片放映的时间间隔。

▶ BGM:全屏查看图片的同时欣赏音乐。选择 **BGM** 后按确定按钮收听背景音乐。

- 在特殊菜单中设置背景音乐设备和文件夹。

▶ **旋转**:旋转图片。

- 选择 **旋转** (旋转)后按确定按钮将图片顺时针旋转 90°。



全屏显示时,图片尺寸比率会被改变。

5

DVR(数码视频录像机)

▶ 选项: 设置幻灯片放映速度和音乐文件夹。使用◀/▶按钮选择选项,然后按确定按钮。

- 使用◀/▶按钮和确定按钮进行设置,然后选择 **确定** 后按确定按钮保存设置。
- 播放背景音乐时不能更改音乐文件夹。

▶ 隐藏: 全屏显示时隐藏菜单。使用◀/▶按钮选择隐藏,按确定按钮。

- 按确定按钮显示全屏显示时的菜单。



- 5 使用▲/▼/◀/▶按钮选择上一张或下一张图片。
使用▲/▼/◀/▶按钮选择全屏显示时的菜单。
- 6 使用退出按钮由全屏显示返回至图片列表。
- 7 反复按退出按钮返回正常电视观看状态或按 DVR 按钮返回主菜单。

注

- ▶ 如果是高级 JPEG 格式,一些图片将不能被读取。

DVR(数码视频录像机)

音乐列表

购买的音乐文件(*.MP3)具有版权限制,本机可能无法播放此类文件。

USB设备中的音乐文件可以在本机中播放。

以下图片均为示意图,可能与实际图片有差异。

支持多达四个驱动盘。

支持的音乐文件(*.MP3)

波特率范围:8Kbps~320Kbps

· 如下:

MPEG1: 32000,44100,48000Hz

MPEG2: 16000,24000,22050Hz

MPEG2.5: 8000,11025,12000Hz

窗口构成

- 按 DVR 按钮,然后按 ▲/▼按钮选择音乐列表菜单。



- 显示选中的驱动盘
- 移动到上一级文件夹中
- 当前页/总页数
- 当前播放时间/总播放时间
- 选中的音乐数
- 遥控器上的相应按钮

DVR(数码视频录像机)

音乐选择和音乐管理菜单

如右图所示,每页可显示多达八首音乐。

- 1 使用▲/▼/◀/▶按钮选择目标文件夹或驱动盘后按确定按钮。
- 2 使用频道+/-按钮在音乐目录间浏览。
- 3 使用标识按钮选择或取消选择音乐。音乐被选中后,将按顺序进行播放。如果您只想反复听某一音乐,可以只选中它进行播放。如果没有选择任何音乐,则依次播放文件夹中的所有音乐。
- 4 使用▲/▼按钮选择查看音乐,然后按确定按钮显示音乐管理菜单,音乐将会被依次播放。

- ▶ 播放:播放选中的音乐。
- ▶ 播放所有:播放所有选取中的音乐。
- ▶ 暂停:停止播放音乐。
- ▶ 带照片播放:边听音乐边看图片。
- ▶ 全选:选择所有音乐。
- ▶ 全不选:取消所有已被选中的音乐。
- ▶ 取消:关闭音乐管理菜单。

- 5 重复按退出按钮返回正常电视观看状态或按 DVR 按钮返回主菜单。









DVR(数码视频录像机)

- 播放过程中如果没有任何操作,播放信息框(如下图所示)将作为屏幕保护浮动在屏幕上。
- “屏幕保护”?
屏幕保护是用来防止一幅静止的画面长时间停留在屏幕上造成对荧光屏的伤害。



注

- ▶ 播放音乐时,  将显示在音乐标题前。
- ▶ 已被损坏的音乐将无法播放,但播放时间显示为 00:00。
- ▶ 具有版权限制的下载音乐不可以播放,但仍显示它的相应信息。
- ▶ 按确定, , 退出按钮将停止屏幕保护。
- ▶ 遥控器上的播放 ()、暂停 ()、上一曲 ()、下一曲 () 按钮在该模式时也可用。

DVR(数码视频录像机)

影片列表

一旦电视机上发现 USB,影片列表就可用,但是仅用于在电视机上观看影片。

显示并播放 USB 文件夹中的影片。

允许播放用户指定文件夹中的所有影片。

无法删除或添加影片列表里的内容。

影片列表用于显示 Divx 文件和文件夹信息。

支持多达四个驱动盘。

支持的影片文件 (*.avi/*.Divx)

视频格式:Divx,XVID,3IV1,3IV2,FVFW,DMK2,RMP4,DIV3,DIV4,DIV5,DIV6,MP43,COL1,AP41,nAVI,DX50

音频格式:AC3,PCM,MP2,MP3

字幕格式:*.smi/*.srt/*.sub(microsub,svsub)/*.ass/*.txt(subtext,dvdss)

- DivX 文件可能由于其类型或录制方法而无法被播放。
- 可以播放的 DivX 的最大比特率为 4M。
- 在 SD 模式下帧速率可达到最大,根据分辨率不同分别为 25FPS(720*576)或 30FPS(720*480)。
- 高于 25FPS 或 30FPS 的文件可能无法播放。
- 如果是用 GMC 录制的文件,则仅支持 1 point 录制水平。

GMC 是 Global Motion Compensation(全域动态补偿)的首字母缩写,一种用于补偿 MPEG 视频文件的技术。

窗口构成

- 按 DVR 按钮,然后按▲/▼按钮选择影片列表菜单。

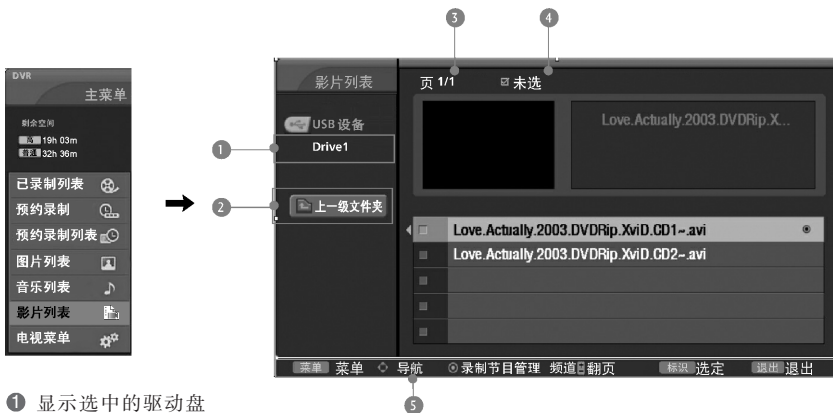

- 1 显示选中的驱动盘
- 2 移动到上一级文件夹中
- 3 当前页/总页数
- 4 选中的影片数
- 5 遥控器上的相应按钮

DVR(数码视频录像机)

影片选择和影片管理菜单

- 1 使用▲/▼/◀/▶按钮选择目标文件夹或驱动盘，然后按确定按钮。
- 2 使用频道+/-按钮在页面间浏览。
- 3 使用标识按钮选择或取消选择影片。被选中的影片将依次播放。
- 4 使用▲/▼按钮选择查看影片，然后按确定按钮显示影片管理菜单。



- ▶ 预览:显示当前文件的预览视频。
- ▶ 播放:播放选择的影片。
屏幕改变时执行 Divx 播放。
- ▶ 全选:选择文件夹中的所有影片。
- ▶ 全不选:取消所有已选择的影片。
- ▶ 取消:关闭影片管理菜单。



- 5 重复按退出按钮返回正常电视观看状态或按 DVR 按钮返回主菜单。

! 注

- ▶ 如果没有支持的文件,则会显示不支持文件的信息框。

DivX音频语言 & 字幕语言

- ▶ 播放 DivX 时,如果按 DivX 按钮,则显示以下信息。



按▲/▼/◀/▶按钮进行选择。

支持 Mpeg, Mp3, PCM, AC3 文件。

DVR(数码视频录像机)

字幕

播放影片时显示字幕。

- 1 按菜单按钮,然后按▲/▼按钮选择 DVR 菜单。
- 2 按▶按钮,然后按▲/▼按钮选择字幕。
- 3 按▶按钮显示字幕。
- 4 按▲/▼/◀/▶按钮设置字幕信息。



1 2 3

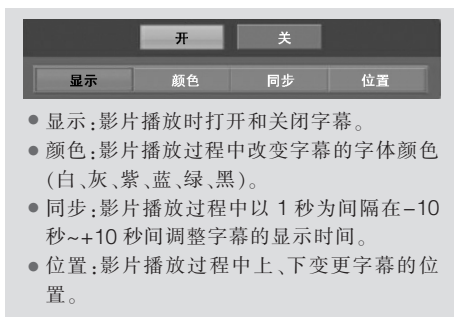

- 5 按退出按钮返回正常观看状态。

DVR(数码视频录像机)

DIVX注册代码

确认电视机的 DivX 注册代码。通过该注册代码,您可以从 www.divx.com/vod 网站上租借或购买影片。

使用其它电视机的 DivX 注册代码租借或购买的 DivX 文件是无法使用的。(只有与购买的电视机的注册代码相匹配的 DivX 文件才可以播放。)



1 2 3

- 1 按菜单按钮,然后按▲/▼按钮选择 DVR 菜单。
- 2 按▶按钮,然后按▲/▼按钮选择DivX注册代码。
- 3 按▶按钮获取DivX注册代码。

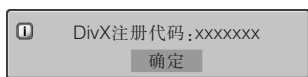

- 4 按退出按钮返回正常观看状态。



- 官方 DivX[®] 授权产品。
- 播放带有标准回放的 DivX[®] video 的所有版本(包括 DivX[®] 6)的多媒体文件。
- “DivX, DivX 许可证和相关的标识均为经 DivX 授权使用的商标。”

图像

观看画中画

画中画功能允许您同时在电视机屏幕上观看 2 种不同的输入(源)。一种输入源画面较大,而另一输入源则以较小的插入图像显示。

观看画中画/双视窗

按画中画按钮进入副画面。每次按下该按钮都将更改画中画选项,如下图所示。



副画面的节目选择

按副画面频道+/-按钮选择副画面的节目。

被选中的节目号码将显示在主画面的节目号码下面。

图像

副画面的输入信号选择

按副画面输入按钮选择副画面的输入源。
每次按该按钮,都将显示副画面的各个输入源。

副画面的尺寸调整(仅适用于画中画模式)

按大小按钮选择副画面尺寸。
使用画中画模式的大小按钮可调整副画面。

副画面的移动(仅适用于画中画模式)

按位置按钮。
重复按位置按钮,副画面将按右图所示位置移动。

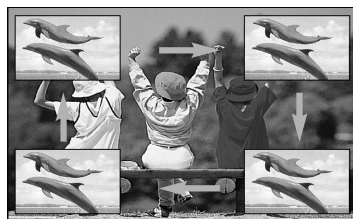

图像

画面比率设定

您可用以下画面比率观看屏幕：**16:9**、自动、**4:3**、**14:9** 及放大画面 1 或放大画面 2 和点对点扫描 (仅适用于 47/52LB5R* 型号)。

如果屏幕上长时间显示一幅锁定图像，此锁定图像可能印在屏幕上并持续可见。

在全屏模式中观看感觉不理想时，您可改为其他模式。

可使用 ▲/▼ 按钮调节放大比例。

此功能可用于以下信号中。

- ① 反复按画面比率按钮选择想要的画面形式。您也可以在此图像菜单中调整画面比率。

·16:9

使用以下选项，以线性比例调节画面的水平尺寸，直至填满整个屏幕 (最适合在观看 4:3 比率的 DVD 碟片时使用)。



·4:3

使用以下选项，您可观看原始比率为 4:3 的画面，在屏幕的左右两侧会出现竖条。



·自动

当您的电视机接收宽屏信号时，此选项可自动转换至发送的画面比率。



·14:9

您可以享受到 14:9 比率的画面或电视台播放的 14:9 比率的普通电视节目。14:9 比率的画面与 4:3 比率的画面左/右放大的观看效果一样。

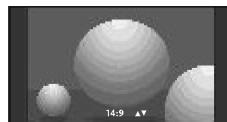

图像

·放大画面 1

使用该选项,无需进行任何改变您可观看全屏画面。但是,顶部和底部的画面将显示不出来。



·放大画面 2

当您想更改画面时,选择放大画面 2,水平方向放大而垂直方向的部分将无法显示。画面在改变和屏幕覆盖率之间只能取得一半的平衡。



- 点对点扫描(仅适用于 47/52LB5R* 型号)
选择此项后,您可以在不损失原有图像质量的情况下查看高质量的图像。

❗ 注

- ▶ 只有在 Component, HDMI 模式中才可以选择 16:9(宽屏)、4:3、放大画面 1、放大画面 2。
- ▶ 在 RGB 模式时只可以选择 16:9(宽屏)、4:3。
- ▶ 只有在录制节目、影片列表、回放模式中可选择 4:3、16:9、放大画面 1、放大画面 2。
- ▶ 左右时间延迟/录制延迟时,画面比率仍为之前的显示比率。
- ▶ 画面比率为 16:9 时,可以查看图片列表中的 JPEG 文件。
- ▶ HDMI(1080i, 1080p)模式时,点对点扫描可用(仅适用于 47/52LB5R*)。

图像

预设图像设置

画面状态记忆-预设

智能眼	根据周边环境调整图像。(仅适用液晶电视机)
动态画面	选择此选项可显示清晰图像。
标准画面	最普通、自然的屏幕显示状态。
柔和画面	选择此选项可显示柔和图像。
自调画面 1/2	选择此选项可使用用户自定义设置。

- 1 按菜单按钮,然后按▲/▼按钮选择图像菜单。
- 2 按▶按钮,然后按▲/▼按钮选择画面状态记忆。
- 3 按▶按钮,然后按▲/▼按钮选择智能眼(仅适用于液晶电视机)、动态画面、标准画面、柔和画面、自调画面 1 或自调画面 2。
- 4 按退出按钮返回电视观看状态。
 - 使用图像模式可调整电视机至最佳画质,根据节目种类,在图像模式菜单中选择预设值。
 - 智能眼(仅适用于液晶电视)、动态画面、标准画面和柔和画面出厂时已设置为最佳画质,不可自行调节。
 - 当智能眼功能使用时,根据周边环境自动调整至最佳图像。(仅适用于液晶电视)

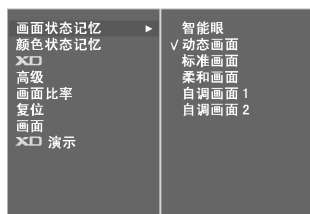
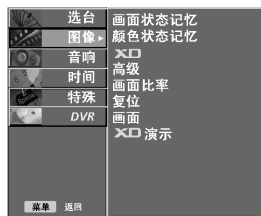

图像

预设图像设置

颜色状态记忆(暖色/自然色/冷色)

进行初始化(复位至默认设置),可选择冷色选项。

选择三种自动颜色调整中的任一种。设定至暖色以增强诸如红色的暖色调,或者设定至冷色以观看带有更多蓝色的强烈颜色。

只在使用画面记忆状态中的“自调画面 1/2”时,此功能可用。

- 1 按菜单按钮,然后按▲/▼按钮选择图像菜单。
- 2 按▶按钮,然后按▲/▼按钮选择颜色状态记忆。
- 3 按▶按钮,然后按▲/▼按钮选择冷色、自然色、暖色或自调。
- 4 按退出按钮返回正常观看状态。

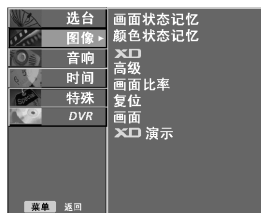

1

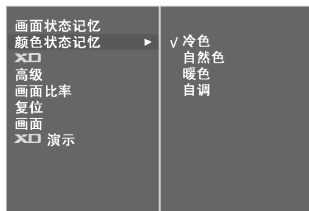

2 3

图像

手动图像调整

画面状态记忆-用户选项

- 对比度 调节画面中亮度和暗度等级。
亮度 增加或减少画面中的白色色度。
色度 调节所有色彩的浓度。
清晰度 调节画面的亮色和暗色区域边缘的清晰等级。
色调 调节红色和绿色等级之间的平衡。

- 1 按菜单按钮,然后按▲/▼按钮选择图像菜单。
- 2 按▶按钮,然后按▲/▼按钮选择画面状态记忆。
- 3 按▶按钮,然后按▲/▼按钮选择自调画面 1 或自调画面 2。
- 4 按▶按钮,然后按▲/▼按钮选择所要的画面选项(对比度、亮度、色度、清晰度或色调)。
- 5 按◀/▶按钮进行适当调整。
- 6 按退出按钮返回正常观看状态。

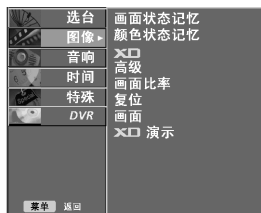

1

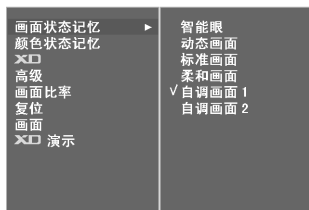

2 3

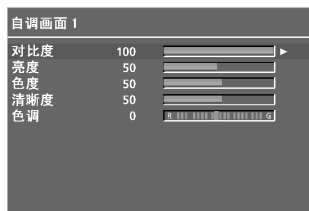

4 5

1 注

- ▶ 在 RGB 模式下,色度、清晰度和色调不可调。

图像

手动图像调整

颜色状态记忆-用户选项

您可根据喜好将红、绿、蓝调节为任一色温。

只在使用画面状态记忆中的“自调画面 1/2”时,此功能可用。

- 1 按菜单按钮,然后按▲/▼按钮选择图像菜单。
- 2 按▶按钮,然后按▲/▼按钮选择颜色状态记忆。
- 3 按▶按钮,然后按▲/▼按钮选择自调。
- 4 按▶按钮,然后按▲/▼按钮选择红、绿或蓝。
- 5 按◀/▶按钮进行适当调整。
- 6 按退出按钮返回正常观看状态。

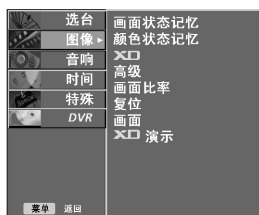

1

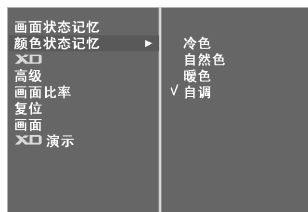

2 3

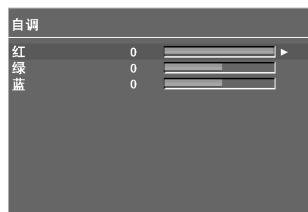

4 5

图像

XD -画质改善技术

XD是 LG 公司独创的画面改善技术，通过高级数码信号处理技术显示高清晰度图像源。

此功能不适用于 RGB/HDMI-PC 模式。

- 1 按菜单按钮,然后按▲/▼按钮选择图像菜单。
- 2 按▶按钮,然后按▲/▼按钮选择XD。
- 3 按▶按钮,然后按▲/▼按钮选择自动或手动。
- 4 按退出按钮返回正常观看状态。

* 选择手动

当图像菜单中的自调画面 1 或自调画面 2 被选择后,该菜单被激活。

- 1 按▶按钮,然后按▲/▼按钮选择XD对比度,XD色度或XD降噪。
- 2 按▶按钮,然后按▲/▼按钮选择开或关。
- 3 按退出按钮返回正常观看状态。
 - XD对比度:根据反射亮度自动优化对比度。
 - XD色度:自动调节反射颜色,以重现与自然色最接近的颜色。
 - XD降噪:消除噪杂讯,且不损失原始图像质量。

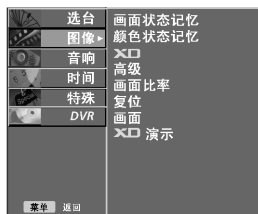

1

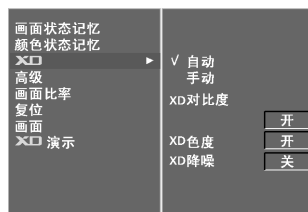

2 3

图像

XD 演示(DVR 功能开启时,此功能不可用。)

使用此功能可观看 XD 演示开启和关闭时不同的画面效果。

在 RGB/HDMI-PC 模式下,此功能不可用。

- 1 按菜单按钮,然后按 ▲/▼ 按钮选择图像菜单。
- 2 按▶按钮,然后按 ▲/▼ 按钮选择 XD 演示。
- 3 按▶按钮开始 XD 演示。
- 4 按菜单按钮,停止 XD 演示。

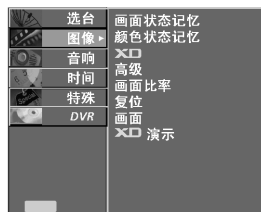

1

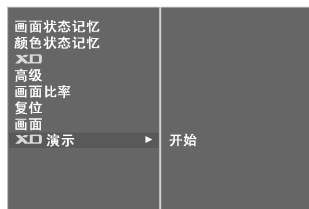

2 3

• XD 演示



图像

高级-影院

将电视设置为最佳观看影片效果。

此功能仅适用于模拟电视,AV 和 Component 480i/576i 模式。

- 1 按菜单按钮,然后按▲/▼按钮选择图像菜单。
- 2 按▶按钮,然后按▲/▼按钮选择高级。
- 3 按▶按钮,然后按▲/▼按钮选择影院。
- 4 按▶按钮,然后按▲/▼按钮选择开或关。
- 5 按退出按钮返回正常观看状态。

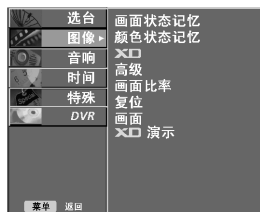

1

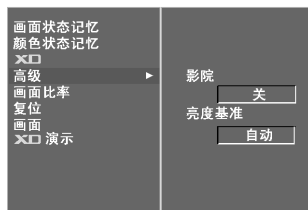

2 3

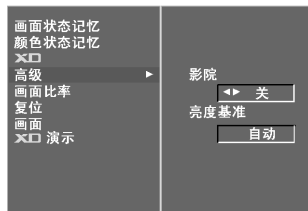

4

图像

高级-亮度基准

当观看影片时,此功能可调整实现最佳画面效果。使用亮度基准可调整屏幕的对比度和亮度。

此功能可在以下模式中运行:AV(NTSC-M)或 HDMI。

- 1 按菜单按钮,然后按▲/▼按钮选择图像菜单。
- 2 按▶按钮,然后按▲/▼按钮选择高级。
- 3 按▶按钮,然后按▲/▼按钮选择亮度基准。
- 4 按▶按钮,然后按▲/▼按钮选择低或高。
 - 低:屏幕反射更暗。
 - 高:屏幕反射更亮。
- 5 按退出按钮返回正常观看状态。

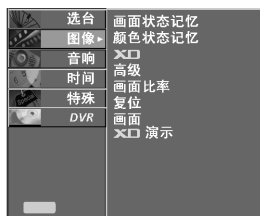

1

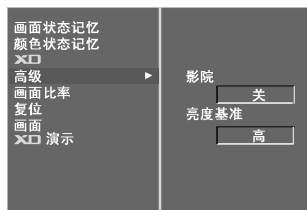

2 3

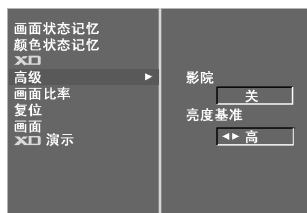

4

1 注

■ 自动

检测屏幕黑电平,自动设置为高或低。

图像

复位

将画面状态记忆、颜色状态记忆、XD、高级、画面比率初始化为工厂出厂值。

- 1 按菜单按钮,然后按▲/▼按钮选择图像菜单。
- 2 按▶按钮,然后按▲/▼按钮选择复位。
- 3 按▶按钮初始化调节值。
- 4 按退出按钮返回正常观看状态。

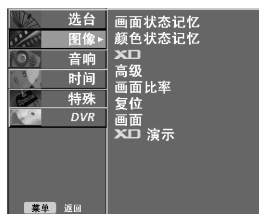

1



2 3

图像

残像防止 (液晶电视机无此功能。)

如果 PC/视频游戏中显示的一幅静止的图像,长时间地停留在屏幕上将可能产生残像,即使画面改变残像依然会存在。此功能可以防止固定的画面长时间的停留在屏幕上。

屏幕清理

此功能可使固定图像从屏幕上移除。

注意:不能完全消除长时间的固定图像。

屏幕保护

此功能可以用来防止残像的产生。但是,防止残像最好的方法就是不要让一幅固定的图像长时间的停留在屏幕上。应用此功能,屏幕将会每 2 分钟移动一次。

颜色翻转

此功能是用来转换显示屏颜色的,显示屏的颜色会每 30 分钟变化一次。

- 1 按菜单按钮,然后按▲/▼按钮选择特殊菜单。
- 2 按▶按钮,然后按▲/▼按钮选择残像防止。
- 3 按▶按钮,然后按▲/▼按钮选择标准,屏幕清理,屏幕保护或颜色翻转。如果您不需要使用此功能,可设置为标准。
- 4 按退出按钮返回正常观看状态。



1



2 3

图像

节电 (液晶电视机无此功能。)

使用此功能可以降低电视机的耗电量。

- 1 按菜单按钮,然后按▲/▼按钮选择特殊菜单。
- 2 按▶按钮,然后按▲/▼按钮选择节电。
- 3 按▶按钮,然后按▲/▼按钮选择开或关。
- 4 按退出按钮返回正常观看状态。



1



2 3

音响 & 语言

自动音量控制

自动音量调节可在更换频道时保持均衡的音量级别。

- 1 按菜单按钮,然后按▲/▼按钮选择音响菜单。
- 2 按▶按钮,然后按▲/▼按钮选择自动音量控制。
- 3 按▶按钮,然后按▲/▼按钮选择开或关。
- 4 按退出按钮返回正常观看状态。

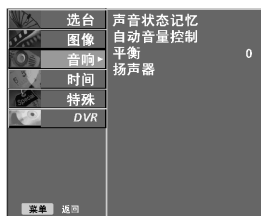

1



2 3

音响 & 语言

预设声音设置-声音状态记忆

您可选择喜好的声音设置:SRS TSXT、标准音响、音乐音响、影片音响或运动音响,并可调节均衡器的声音频率。

由于本机将根据节目内容自动设定合适的声音选项,因此无需进行任何特殊调整,声音状态记忆便可使您享受最佳音效。

SRS TSXT、标准音响、音乐音响、影片音响和运动音响出厂时已预置为最佳音质,不可自行调节。

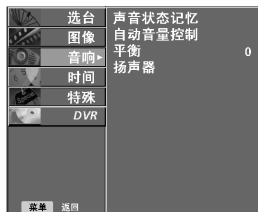

SRS TSXT	选择此选项可使音效逼真。
标准音响	最常用、最自然的音频效果。
音乐音响	选择此选项在您听音乐时可享受原声。
影片音响	选择此选项可享受美妙绝伦的音效。
运动音响	选择此选项可观看体育广播。
自调音响	选择此选项可使用用户自定义音频设置。

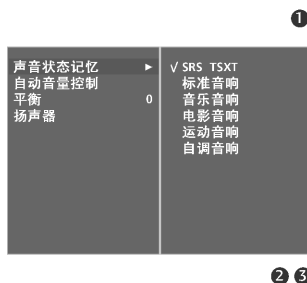

- 1 按菜单按钮,然后按▲/▼按钮选择音响菜单。
- 2 按▶按钮,然后按▲/▼按钮选择声音状态记忆。
- 3 按▶按钮,然后按▲/▼按钮选择 SRS TSXT、标准音响、音乐音响、影片音响、运动音响或自调音响。
- 4 按退出按钮返回正常观看状态。

- ▶  是 SRS 实验室的标志。
- ▶ TruSurround XT 技术经 SRS 实验室许可。

音响 & 语言

声音设置调整-用户模式

调节声音均衡器。

- 1 按菜单按钮,然后按▲/▼按钮选择音响菜单。
- 2 按▶按钮,然后按▲/▼按钮选择声音状态记忆。
- 3 按▶按钮,然后按▲/▼按钮选择自调音响。
- 4 按▶按钮。
- 5 按◀/▶按钮选择声音频段。
通过按钮▲/▼进行适当的音量调整。
- 6 按退出按钮返回正常观看状态。

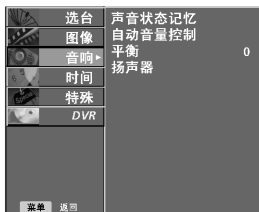

1

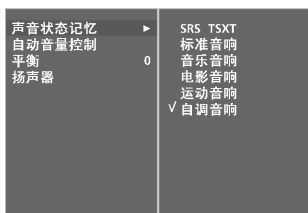

2 3 4

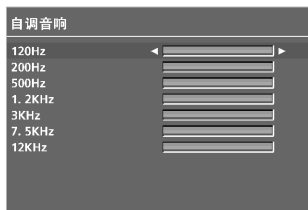

5

音响 & 语言

平衡

您可根据喜好调节扬声器的声音平衡。

- 1 按菜单按钮,然后按▲/▼按钮选择音响菜单。
- 2 按▶按钮,然后按▲/▼按钮选择平衡。
- 3 按▶按钮,然后按▲/▼按钮进行所需调整。
- 4 按退出按钮返回正常观看状态。

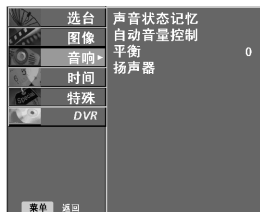

1

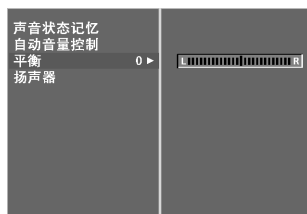

2 3

音响 & 语言

扬声器开/关设置

您可调节内置扬声器的状态。

在 AV、COMPONENT、RGB 和 HDMI 模式时，即使无视频信号，内置扬声器也可以输出音频信号。

如果您想使用外置高保真立体声系统，关闭本机内置扬声器。

- 1 按菜单按钮，然后按▲/▼按钮选择音响菜单。
- 2 按▶按钮，然后按▲/▼按钮选择扬声器。
- 3 按▶按钮，然后按▲/▼按钮选择开或关。
- 4 按退出按钮返回正常观看状态。

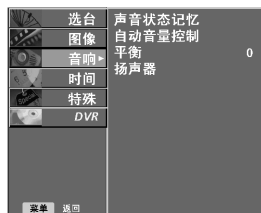

音响 & 语言

I/II(单/双声道)

立体声/双声道接收

选择节目后,将在频道号和选台名称消失后出现所选选台的声音信息。

广播	屏幕显示
单声道	MONO
立体声	STEREO
双声道	DUAL I

■ 单声道选择

在立体声接收时,如果立体声信号较弱,您可通过按两次 I/II(单/双声道)按钮切换至单声道。在单声道接收时,音效有所改善。再按两次 I/II(单/双声道)按钮又切换回立体声。

■ 双语广播的语言选择

如果一个频道接收两种语言(双语),您可通过反复按 I/II(单/双声道)切换至 DUAL I(双声道 I)、DUAL II(双声道 II)或 DUAL I+II(双声道 I+II)。

DUAL I(双声道 I) 可将主广播语言发送至扬声器。

DUAL II(双声道 II) 可将次广播语言发送至扬声器。

DUAL I+II(双声道 I+II) 可将不同的语言发送至每个扬声器(画面的暗色区域)。

音响 & 语言

NICAM(丽音)接收

如果本机配有用于 NICAM 接收的接收器,便可接收到高质的 NICAM(近瞬时压缩扩展音频多工技术)数字音响。

根据以下接收广播的类型,可通过反复按 I/II(单/双声道)按钮选择输出音响效果。

- ① 当接收 NICAM 单声道时,您可选择丽音单声道或调频单声道。
- ② 当接收 NICAM 立体声时,您可选择丽音立体声或调频单声道。
如果立体声信号较弱,请切换至 FM MONO(调频单声道)。
- ③ 当接收 NICAM 双声道时,您可选择丽音双声道 I、丽音双声道 II 或丽音双声道 I+II 或单声道。

扬声器音响输出选择

在 AV、S-Video、Component、RGB 和 HDMI 模式下,您可选择左右扬声器的输出音响。

反复按 I/II(单/双声道)按钮选择音响输出。

L+R(左+右):将左侧音频输入的音频信号发送至左扬声器,右侧音频输入的音频信号发送至右扬声器。

L+L(左+左):将左侧音频输入的音频信号发送至左右扬声器。

R+R(右+右):将右侧音频输入的音频信号发送至左右扬声器。

音响 & 语言

屏幕菜单语言选择

菜单将会以所选语言显示在屏幕上。首先,您需要选择语言。

- 1 按菜单按钮,然后用▲/▼按钮选择选项菜单。
- 2 按▶按钮,然后用▲/▼按钮选择语言(Language)。
- 3 按▶按钮,然后用▲/▼按钮选择所需语言。
- 4 按确定按钮存储。
- 5 按退出按钮返回至正常电视观看状态。

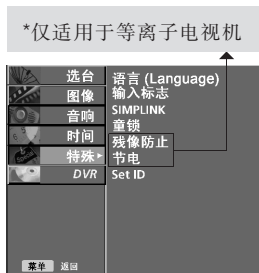

时间

时钟设置

在使用定时开机/定时关机功能前,必须正确设定时间。

如果由于电源故障或电视机断电,当前时间设置被取消,请重新设置时钟。

- 1 按菜单按钮,然后按▲/▼按钮选择时间菜单。
- 2 按▶按钮,然后按▲/▼按钮选择时钟。
- 3 按▶按钮,然后按◀或▶按钮选择年份,日期,时间选项。
- 4 选择完后,用▲或▼按钮设定年份,日期,时间选项。
- 5 按退出按钮返回正常观看状态。



1



2 3 4

时间

定时开机/定时关机

使用定时关机功能，可在指定时间自动将电视机切换至待机状态。

使用定时开机功能时，电视机打开 2 小时内如果没有进行任何按钮操作，电视机将自动切换回待机模式。

一旦设定定时开机/定时关机，电视机每天都将在指定时间执行此项功能。

如果定时开机和定时关机设定为同一时间，将执行定时关机。

电视机必须在待机模式下，才能执行定时开机功能。

- 1 按菜单按钮，然后按▲/▼按钮选择时间菜单。
- 2 按▶按钮，然后按▲/▼按钮选择定时关机/定时开机。
- 3 按▶按钮，然后按▲/▼按钮选择开。
 - 若想取消定时开机/定时关机功能，请选择关。
- 4 按▶按钮，然后按▲/▼按钮设定小时。
- 5 按▶按钮，然后按▲/▼按钮设定分钟。
- 6 仅适用于定时开机功能
 - 节目：按▶按钮，然后按▲/▼按钮选择节目。
 - 音量：开启时，按▶按钮，然后按▲/▼按钮调节音量级别。
- 7 按退出按钮返回正常观看状态。



1

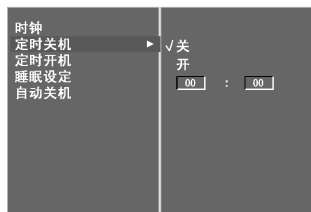

2 3

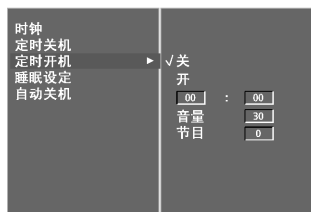

4 5 6

时间

睡眠设定

使用此功能,您不必在睡觉前关闭电视机。
到达指定时间后,睡眠定时器自动将电视机切换至待机状态。

- 1 反复按睡眠按钮,选择分钟数。屏幕上将显示“ZZ --Min”,然后在之后显示的 10、20、30、60、90、120、180 和 240 中选择所需的分钟数。
 - 2 当屏幕上显示您所需的分钟数时,定时器由所选的分钟数开始倒计时。
- 您也可以在此时间菜单中设置睡眠设定。

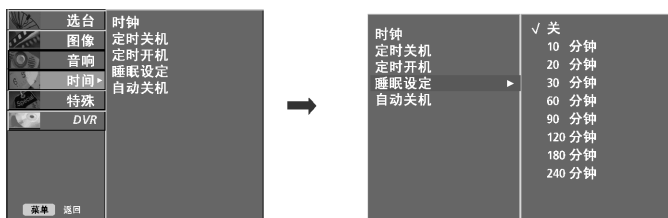

注

- ▶ 按一次睡眠按钮,可查看剩余的睡眠设定时间。
- ▶ 反复按睡眠按钮直至屏幕显示“ZZ --Min”,可取消睡眠设定。
- ▶ 当您关闭电视机时,电视机将释放预置睡眠时间。

时间

自动关机

如果开机后没有输入信号,10 分钟后电视机将自动关闭。

- 1 按菜单按钮,然后按▲/▼按钮选择时间菜单。
- 2 按▶按钮,然后按▲/▼按钮选择自动关机。
- 3 按▶按钮,然后按▲/▼按钮选择开或关。
- 4 按退出按钮返回正常观看状态。

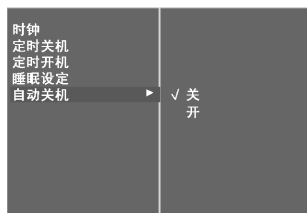
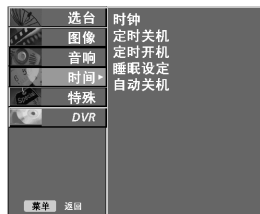

2 3

附 录

简单问题处理指南

操作无法正常运作	
遥控器无法正常运作	<ul style="list-style-type: none">■ 检查产品和遥控器之间是否存在异物导致阻塞。■ 电池是否以正确极性安装(正负极同极相对)■ 远程操作模式是否正确设定为 TV,录像机?■ 安装新电池。
电源突然断开	<ul style="list-style-type: none">■ 是否设定睡眠定时器?■ 检查电源控制设置,电源供应是否中断。■ 自动关闭激活时调谐到的频道无广播信号。

视频无法正常运作	
无图像和声音	<ul style="list-style-type: none">■ 检查本机是否已打开。■ 尝试另一频道。可能是广播信号问题。■ 电源线是否已正确的插入墙上的插孔中?■ 检查天线方向和/或安装位置。■ 测试墙上的电源插孔,将另一产品的电源线插入刚才使用的电源插孔中。
开机后图像缓慢出现	<ul style="list-style-type: none">■ 这是正常现象,因为图像在本机启动过程中是隐藏的。如果 5 分钟后图像还未出现,请联系产品维修中心。
无彩色图像,或彩色图像画质差	<ul style="list-style-type: none">■ 在菜单选项中调节色度。■ 电视和录像机之间保留足够的距离。■ 尝试另一频道。可能是广播信号问题。■ 视频线缆是否正确安装?■ 激活其他功能以恢复图像亮度。
出现水平/垂直横条或图像抖动	<ul style="list-style-type: none">■ 检查周围是否存在干扰,如:电器干扰或正值电流峰值。
一些频道接收质量差	<ul style="list-style-type: none">■ 此频道或有线电视可能发生故障,请尝试调到另一频道。■ 频道信号差,重新调整天线的方向接收该信号差的频道。■ 图像中出现线条或条纹。
图像中出现线条或条纹	<ul style="list-style-type: none">■ 检查天线(尝试改变天线方向)。

附 录

简单问题处理指南

音频功能无法正常工作	
图像正常但无声音	<ul style="list-style-type: none">■ 按音量按钮。■ 是否设为静音？按静音按钮。■ 尝试另一频道。可能是广播信号问题。■ 音频线缆是否正确安装？
一个扬声器无输出	<ul style="list-style-type: none">■ 在菜单选项中调整平衡。
电视内部发出异常声音	<ul style="list-style-type: none">■ 周围环境湿度或温度的变化可能导致开机或关机时发出异常声音。但是这并不意味着产品发生故障。

PC模式出现故障(仅适用于采用PC模式的机型)	
信号超出范围	<ul style="list-style-type: none">■ 调节分辨率,水平频率或垂直频率。■ 检查输入源。
背景出现垂直条带、条纹、噪杂讯或背景位置错误	<ul style="list-style-type: none">■ 运行自动配置或调整时钟、相位或水平/垂直位置。
屏幕色彩或彩色信号不稳定	<ul style="list-style-type: none">■ 检查信号线缆。■ 重新安装 PC 显卡。

附 录

维护保养

可防止早期故障的产生。细心和定期的清洁可以延长电视使用的寿命。确保清洁本机前关闭电源。

清洁屏幕

- ❶ 以下方法可以使电视屏幕长期不受灰尘困扰。将柔软抹布蘸上温水和少量织物柔软剂或洗涤剂，将其绞干至留有少量水分，然后清洁屏幕。
- ❷ 确保屏幕上不能有太多的水分，在开机前使其风干。

清洁前框

- 用柔软干燥的无绒抹布拭去污物或灰尘。
- 请确保不能使用湿的抹布。

长时间不使用本机时

⚠ 注意

- ▶ 如果您可能一段时间不使用本机(如外出度假),请将电源线从插座中拔出以防止可能的电击事故。

附 录

产品规格

型号		32LB5R*	37LB5R*	42LB5R*
		32LB5RT-TB	37LB5RT-TB	42LB5RT-TB
尺寸 (宽×高×深)	含底座	806.6×607.5×249.0mm	927×693×281mm	1033.4×750.0×287.6mm
	不含底座	806.6×552.3×97.2mm	927×630×88mm	1033.4×686.8×88.5mm
重量	含底座	15.3kg	21kg	28.3kg
	不含底座	12.5kg	17kg	23.8kg
电源		AC100-240V~50/60Hz 1.5A	AC100-240V~50/60Hz 1.8A	AC100-240V~50/60Hz 2.5A
型号		47LB5R*	52LB5R*	
		47LB5RE-TC	52LB5RE-TC	
尺寸 (宽×高×深)	含底座	1144.5×825.6×331mm	1284.6×901.8×356.9mm	
	不含底座	1144.5×754.9×103mm	1284.6×831.6×111.5mm	
重量	含底座	38.3kg	48.1kg	
	不含底座	32.2kg	40.5kg	
电源		AC100-240V~50/60Hz 3A	AC100-240V~50/60Hz 3.5A	
电视制式 节目范围 室外天线阻抗		PAL/SECAM B/G/D/K, PAL I/II, NTSC-M VHF:E2~E12, UHF:E21~E69, CATV:S1~S20, HYPER:S21~S47 75Ω		
环境条件	操作温度 操作湿度	0~40°C / 32~104°F 低于 80%		
	存储温度 存储湿度	-20~60°C / -4~140°F 低于 85%		

■ 以上规格如有更改,恕不另行通知。

附 录

产品规格

型号		42PB4R*	50PB4R*
		42PB4RT-TB	50PB4RT-TB
尺寸 (宽×高×深)	含底座	1130.0×768.1×310.4mm	1308.0×906.1×370.0mm
	不含底座	1130.0×715.0×85.0mm	1308.0×845×89.5mm
重量	含底座	30.5kg	42.4kg
	不含底座	27.1kg	37.7kg
电源		AC100-240V~50/60Hz 3.5A	AC100-240V~50/60Hz 5.0A
电视制式 节目范围 室外天线阻抗		PAL/SECAM B/G/D/K, PAL I/II, NTSC-M VHF:E2~E12, UHF:E21~E69, CATV:S1~S20, HYPER:S21~S47 75Ω	
环境条件	操作温度 操作湿度	0~40°C / 32~104°F 低于 80%	
	存储温度 存储湿度	-20~60°C / -4~140°F 低于 85%	

■ 以上规格如有更改,恕不另行通知。

附 录

遥控器设定

本机遥控器为多品牌或通用遥控器。可对遥控器进行编辑,以便操作其他厂家的远程控制设备。需要注意的是,本遥控器并非能够控制其他品牌的所有型号。

在遥控器模式中编辑代码

① 测试遥控器

如要查看遥控器是否可以在无需编辑的状况下操作设备,首先启动设备,例如 VCR,并按遥控器上的相应模式按钮(例如 DVD 或 VCR),同时指向设备。测试按下电源/待机和频道+/-按钮后设备是否相应运作。如果不是,则遥控器需要进行编辑后方可操作设备。

② 启动需要进行编辑的设备,然后按遥控器上的相应模式按钮(例如 DVD 或 VCR)。所需设备的遥控器按钮将会亮起。

③ 同时按菜单和静音按钮,遥控器准备就绪进行代码编辑。

④ 通过遥控器上的数字按钮输入代码编号。以下章节将会阐述相应设备的代码编号编辑过程。如果代码正确,则设备将会关闭。

⑤ 按菜单按钮存储代码。

⑥ 测试遥控器功能,查看设备是否相应运作。如果不是,则重复步骤 2 开始的操作。

DVD(录像机)

品牌	代码	品牌	代码	品牌	代码
APEX DIGITAL	022	mitsubishi	002	RCA	005 006
DENON	020 014	NAD	023	SAMSUNG	011 015
GE	005 006	ONKYO	008 017	SONY	007
HARMAN KARDON	027	PANASONIC	003 009	THOMPSON	005 006
JVC	012	PHILIPS	013	TOSHIBA	019 008
LG	001 010 016 025	PIONEER	004 026	YAMAHA	009 018
MAGNAVOX	013	PROCEED	021	ZENITH	010 016 025
MARANTZ	024	PROSCAN	005 006		

附 录

VCR(录像机)

品牌	代码	品牌	代码	品牌	代码
AIWA	034	MAGNAVOX	031 033 034 041	SAMSUNG	032 040 102 104
AKAI	016 043 046 124		067 068		105 107 109 112
	125 146	MARANTZ	012 031 033 067		113 115 120 122
AMPRO	072		069		125
ANAM	031 033 103	MARTA	101	SANSUI	022 043 048 135
AUDIO DYNAMICS	012 023 039 043	MATSUI	027 030	SANYO	003 007 010 014
BROKSONIC	035 037 129	MEI	031 033		102 134
CANON	028 031 033	MEMOREX	003 010 014 031	SCOTT	017 037 112 129
CAPEHART	108		033 034 053 072		131
CRAIG	003 040 135		101 102 134 139	SEARS	003 008 009 010
CURTIS MATHES	031 033 041	MGA	045 046 059		013 014 017 020
DAEWOO	005 007 010 064	MINOLTA	013 020		031 042 073 081
	065 108 110 111	MITSUBISHI	013 020 045 046		101
	112 116 117 119		049 051 059 061	SHARP	031 054 149
DAYTRON	108		151	SHINTOM	024
DBX	012 023 039 043	MTC	034 040	SONY	003 009 031 052
DYNATECH	034 053	MULTITECH	024 034		056 057 058 076
ELECTROHOME	059	NEC	012 023 039 043		077 078 149
EMERSON	006 017 025 027		048	SOUNDESIGN	034
	029 031 034 035	NORDMENDE	043	STS	013
	036 037 046 101	OPTONICA	053 054	SYLVANIA	031 033 034 059
	129 131 138 153	PANASONIC	066 070 074 083		067
FISHER	003 008 009 010		133 140 145	SYMPHONIC	034
FUNAI	034			TANDY	010 034
GE	031 033 063 072	PENTAX	013 020 031 033	TATUNG	039 043
	107 109 144 147		063	TEAC	034 039 043
GO VIDEO	132 136	PHILCO	031 034 067	TECHNICS	031 033 070
HARMAN KARDON	012 045	PHILIPS	031 033 034 054	TEKNIKA	019 031 033 034
HITACHI	004 018 026 034		067 071 101		101
	043 063 137 150	PILOT	101	THOMAS	034
INSTANTREPLAY	031 033	PIONEER	013 021 048	TMK	006
JCL	031 033	PORTLAND	108	TOSHIBA	008 013 042 047
JCPENNY	012 013 015 033	PULSAR	072		059 082 112 131
	040 066 101	QUARTZ	011 014	TOTEVISION	040 101
JENSEN	043	QUASAR	033 066 075 145	UNITECH	040
JVC	012 031 033 043	RCA	013 020 033 034	VECTOR RESEARCH	012
	048 050 055 060		040 041 062 063	VICTOR	048
	130 150 152		107 109 140 144	VIDEO CONCEPTS	012 034 046
KENWOOD	014 034 039 043		145 147	VIDEOSONIC	040
	047 048	REALISTIC	003 008 010 014	WARDS	003 013 017 024
LG (GOLDSTAR)	001 012 013 020		031 033 034 040		031 033 034 040
	101 106 114 123		053 054 101		053 054 131
LLOYD	034	RICO	058	YAMAHA	012 034 039 043
LXI	003 009 013 014	RUNCO	148	ZENITH	034 048 056
	017 034 101 106	SALORA	014		058 072 080 101
MAGIN	040				

附 录

外接控制设备的安装

将 RS-232C 输入端口连接至外部控制设备(例如计算机或 A/V 控制系统)上,并从外部控制 TV 功能。

将控制设备的串行端口连接至 TV 后面板上的 RS-232C 端口。

RS-232C 连接线缆不包括在 TV 随机附件之中。

RS-232C 安装

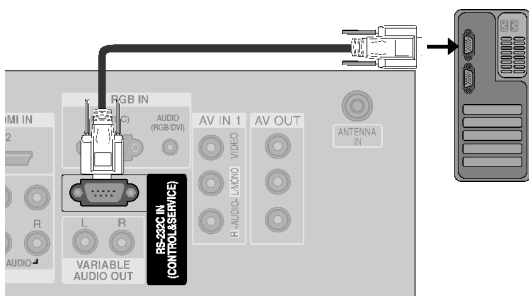

连接器类型;D-Sub 9 针接口

端口号	针脚名称
1	无连接
2	RXD(接收数据)
3	TXD(发送数据)
4	DTR(数据终端设备就绪)
5	GND
6	DSR(数据就绪)
7	RTS(发送请求)
8	CTS(清除发送)
9	无连接

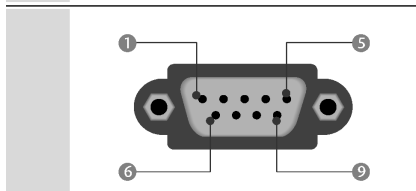

附录

RS-232C 配置

7线配置(标准 RS-232C 线)

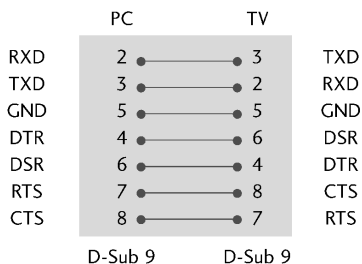

3线配置(无标准线)

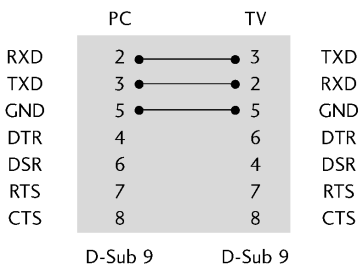

设定 ID

使用此功能可指定 ID 号码。
请参见第 114 页的“实际数据图表”。

- 1 按菜单按钮,然后按 ▲/▼ 按钮选择特殊菜单。
- 2 按 ►按钮,然后按 ▲/▼ 按钮选择 Set ID。
- 3 按 ►按钮,然后按 ▲/▼ 按钮调节 Set ID,选择所需的显示器 ID 号码。

·设定 ID 的调整范围为 1-99。

- 4 按退出按钮返回至正常观看状态。

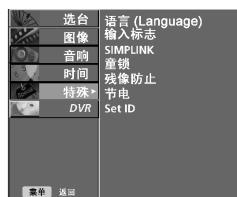

1



2 3

附录

通信参数

- 波特率: 9600bps(UART)
- 数据长度: 8 bits
- 奇偶校验: 无

- 停止位: 1 bit
- 通信码: ASCII 码
- 使用交叉(反向交叉)线缆

命令参考列表

	命令 1	命令 2	数据 (十六进制)
01.电源	k	a	0 ~ 1
02.画面比率	k	c	*
03.屏幕清除	k	d	0 ~ 1
04.静音	k	e	0 ~ 1
05.音量控制	k	f	0 ~ 64
06.对比度	k	g	0 ~ 64
07.亮度	k	h	0 ~ 64
08.色度	k	i	0 ~ 64
09.色调	k	j	0 ~ 64
10.清晰度	k	k	0 ~ 64
11.OSD 选择	k	l	0 ~ 01
12.遥控器锁定模式	k	m	0 ~ 01
13.画中画/双视窗	k	n	*
14.画中画位置	k	q	0 ~ 03
15.平衡	k	t	0 ~ 64
16.色温	k	u	0 ~ 3
17.红色调整	k	v	0 ~ 3C (or 50)
18.绿色调整	k	w	0 ~ 3C (or 50)
19.蓝色调整	k	\$	0 ~ 3C (or 50)
20.节目调整	m	a	参考第 114 页
21.异常状态	k	z	FF
22.残像防止方法	j	p	0 ~ 3
23.节电	j	q	0 ~ 1
24.自动扫描频率	j	u	1
25.按键	m	c	Key Code
26.输入选择(主画面)	x	b	*
27.输入选择(副画面)	x	y	*

发送/接受协议

[命令 1][命令 2][][设定 ID][][数据][Cr]

[命令 1]:控制电视机的第一个按钮。(jkm 或 x)

[命令 2]:控制电视机的第二个按钮。

[设定 ID]:您可调节设定 ID,选择设置菜单中所需的电视机 ID 号码。调整范围为 1-99。当选择设定 ID 为“0”时,可控制连接的每个电视机。设定 ID 在菜单上以十进制(1-99)表示,在发送/接收协议上以十六进制 (0x0-0x63)表示。

*[数据] :发送命令数据。

发送“FF”数据至命令的读取状态。

*[Cr] :回车

ASCII 代码“0x0D”

*[] :ASCII 代码“空格(0x20)”

OK 命令应答

[命令 2][][设定 ID][][OK][数据][x]

接收正常数据时,电视机根据此模式发送应答。此时,如果数据为数据读取模式,会指出当前状态数据。如果数据为数据写入模式,将返回 PC 电脑数据。

Error 命令应答

[命令 2][][设定 ID][][NG][数据][x]

由失效的功能或通讯错误接收异常数据时,电视机根据此模式发送应答。

数据 1:无效代码

数据 2:不支持的功能

数据 3:等待更长时间

附录

01. 电源 (命令 2:a)

控制电视机的电源开/关。

发送[k][a][][设定 ID][][数据][Cr]

数据 0: 电源关 数据 1: 电源开

命令应答[a][][设定 ID][][OK][数据][x]

显示电源开/关。

发送[k][a][][设定 ID][][FF][Cr]

命令应答[a][][设定 ID][][OK][数据][x]

* 如果其他功能根据此格式发送“0xFF”数据，命令应答反馈每个功能的当前状态。
改变电源时，请尝试多次发送输入信号。

02. 画面比率 (命令 2:c)

调节屏幕的格式。(主画面格式)

您也可以用遥控器上的 ARC (画面比率控制) 按钮或在屏幕菜单中调节屏幕格式。

发送[k][c][][设定 ID][][数据][Cr]

数据 1: 正常屏幕(4:3) 数据 5: 放大画面 2

数据 2: 宽屏(16:9) 数据 6: 自动

数据 4: 放大画面 1 数据 7: 14:9

数据 9: 点对点扫描(仅适用于 47/52LB5R* 型号)

命令应答[c][][设定 ID][][OK][数据][x]

* 使用 PC 输入时, 您可选择 16:9 或 4:3 屏幕比率。

* HDMI(1080i 50Hz/60Hz, 1080p 50Hz/60Hz) 模式时, 点对点扫描(仅适用于 47/52LB5R*) 可用。

03. 屏幕清除 (命令 2:d)

选择屏幕清除开/关。

发送[k][d][][设定 ID][][数据][Cr]

数据 0: 屏幕清除关(画面开)

数据 1: 屏幕清除开(画面关)

命令应答[d][][设定 ID][][OK][数据][x]

04. 静音 (命令 2:e)

控制静音开/关。

您也可用遥控器上的静音按钮调节静音。

发送[k][e][][设定 ID][][数据][Cr]

数据 0: 静音开(音量关)

数据 1: 静音关(音量开)

命令应答[e][][设定 ID][][OK][数据][x]

05. 音量控制 (命令 2:f)

调节音量。

您也可用遥控器上的音量按钮调节音量。

发送[k][f][][设定 ID][][数据][Cr]

数据 最小:0-最大:64

请参见第 114 页的“实际数据图表 1”

命令应答[f][][设定 ID][][OK][数据][x]

06. 对比度 (命令 2:g)

调节屏幕对比度。

您也可在图像菜单中调节对比度。

发送[k][g][][设定 ID][][数据][Cr]

数据 最小:0-最大:64

请参见第 114 页的“实际数据图表 1”

命令应答[g][][设定 ID][][OK][数据][x]

07. 亮度 (命令 2:h)

调节屏幕亮度。

您也可在图像菜单中调节亮度。

发送[k][h][][设定 ID][][数据][Cr]

数据 最小:0-最大:64

请参见第 114 页的“实际数据图表 1”

命令应答[h][][设定 ID][][OK][数据][x]

08. 色度 (命令 2:i)

调节屏幕色度。

您也可在图像菜单中调节色度。

发送[k][i][][设定 ID][][数据][Cr]

数据 最小:0-最大:64

请参见第 114 页的“实际数据图表 1”

命令应答[i][][设定 ID][][OK][数据][x]

09. 色调 (命令 2:j)

调节屏幕色调。

您也可在图像菜单中调节色调。

发送[k][j][][设定 ID][][数据][Cr]

数据 红色:0-绿色:64

请参见第 114 页的“实际数据图表 1”

命令应答[j][][设定 ID][][OK][数据][x]

附 录

10. 清晰度 (命令 2:k)

调节屏幕清晰度。

您也可在图像菜单中调节清晰度。

发送[k][k][][设定 ID][][数据][Cr]

数据 最小:0-最大:64

请参见第 114 页的“实际数据图表 1”

命令应答[k][][设定 ID][][OK][数据][x]

11. OSD 选择 (命令 2:l)

远程控制时选择 OSD (屏幕显示) 开/关。

发送[k][l][][设定 ID][][数据][Cr]

数据 0:OSD 关 数据 1:OSD 开

命令应答[l][][设定 ID][][OK][数据][x]

12. 遥控器锁定模式 (命令 2:m)

锁定电视机的遥控器和前面板控制。

发送[k][m][][设定 ID][][数据][Cr]

数据 0:锁定关 数据 1:锁定开

命令应答[m][][设定 ID][][OK][数据][x]

如果您不使用电视机上的遥控器和前面板控制,请使用此模式。当主电源开/关时,解除遥控器锁定。

13. PIP/DW (命令 2:n)

控制 PIP (画中画)/DW (双视窗)。

您也可使用遥控器上的 PIP 按钮或在 PIP/DW 菜单中控制 PIP/DW。

发送[k][n][][设定 ID][][数据][Cr]

数据 0:PIP/DW 关 数据 2:DW1

数据 1:PIP 数据 3:DW2

命令应答[n][][设定 ID][][OK][数据][x]

14. PIP 位置 (命令 2:q)

选择 PIP 中副画面的位置。

您也可使用遥控器上的位置按钮或在 PIP/DW 菜单中调节副画面位置。

发送[k][q][][设定 ID][][数据][Cr]

数据 0:屏幕右下方 数据 1:屏幕左下方

数据 2:屏幕左上方 数据 3:屏幕右上方

命令应答[q][][设定 ID][][OK][数据][x]

15. 平衡 (命令 2:t)

调节平衡。

您也可在音响菜单中调节平衡。

发送[k][t][][设定 ID][][数据][Cr]

数据 最小:0-最大:64

请参见第 114 页的“实际数据图表 1”

命令应答[t][][设定 ID][][OK][数据][x]

16. 色温 (命令 2:u)

调节色温。

您也可在图像菜单中调节色温。

发送[k][u][][设定 ID][][数据][Cr]

数据 0:冷色 1:自然色

2:暖色 3:自调

命令应答[u][][设定 ID][][OK][数据][x]

17. 红色调整 (命令 2:v)

在色温中调节红色。

发送[k][v][][设定 ID][][数据][Cr]

数据 最小:0-最大:50

请参见第 114 页的“实际数据图表 2”

命令应答[v][][设定 ID][][OK][数据][x]

18. 绿色调整 (命令 2:w)

在色温中调节绿色。

发送[k][w][][设定 ID][][数据][Cr]

数据 最小 0:-最大:50

请参见第 114 页的“实际数据图表 2”

命令应答[w][][设定 ID][][OK][数据][x]

19. 蓝色调整 (命令 2:\$)

在色温中调节蓝色。

发送[k][\$][][设定 ID][][数据][Cr]

数据 最小:0-最大:50

请参见第 114 页的“实际数据图表 2”

命令应答[\$][][设定 ID][][OK][数据][x]

附 录

20. 节目调整(命令 1:m,命令 2:a)

为主画面选择节目

发送[m][a][] [设定 ID][][数据 0][][数据 1][][数据 2][Cr]

数据 0:最小 0-最大 63(0-C7,200 Pr is on)

参考:“实际数据图表 1”。

数据 1:无关

数据 2:0:主画面

1:副画面

命令应答[\$][] [设定 ID][][OK][数据][x]

21. 异常状态(命令 2:z)

识别异常。

此功能并不是所有型号都适用。

发送[k][z][] [设定 ID][][FF][Cr]

数据 FF:读取

命令应答[z][] [设定 ID][][OK][数据][x]

数据 0:正常(电源开并且存在信号)

数据 1:无信号(电源开)

数据 2:用遥控器关机

数据 3:用睡眠定时功能关机

数据 4:用 RS-232C 功能关机

数据 5:5V 以下

数据 6:AC 以下

数据 7:用风扇报警功能关机(选配)

数据 8:用定时关机功能关机

数据 9:用自动关机功能关机

数据 a:用音频探测功能关机

* 此功能为“只读”功能。

22. ISM 功能(命令 1:j;命令 2:p)

此功能用于防止屏幕上产生残像,您也可以在特殊菜单中调整此功能。

发送[j][p][] [设定 ID][][数据][Cr]

数据 0:标准 数据 2:屏幕保护

数据 1:屏幕清理 数据 3:颜色翻转

命令应答[p][] [设定 ID][][OK/NG][数据][x]

23. 节电功能(命令 1:j;命令 2:q)

控制节电功能开/关,您也可以在特殊菜单中调整此功能。

发送[j][p][] [设定 ID][][数据][Cr]

数据 0:节电关

数据 1:节电开

命令应答[q][] [设定 ID][][OK/NG][数据][x]

24. 自动扫描频率(命令 1:j,命令 2:u)

自动调节画面位置,并将图像抖动减少到最低水平。仅在 RGB 模式下运行此功能。

发送[j][u][] [设定 ID][][数据][Cr]

数据 1:设置

命令应答[u][] [设定 ID][][OK/NG][数据][x]

* 实际数据图表 1

0 : Step 0
⋮
A : Step 10 (Set ID 10)
⋮
F : Step 15 (Set ID 15)
10 : Step 16 (Set ID 16)
⋮
64 : Step 100
⋮
6E : Step 110
⋮
73 : Step 115
74 : Step 116
⋮
C7 : Step 199
⋮
FE : Step 254
FF : Step 255

* 实际数据图表 2

0 : -40
1 : -39
2 : -38
⋮
28 : 0
⋮
4E : +38
4F : +39
50 : +40

附 录

25. 按键 (命令 1:m, 命令 2:c)

发送红外遥控代码。

发送[m][c][][设定 ID][][数据][Cr]

数据: 主要代码

命令应答[c][][设定 ID][][OK][数据][x]

26. 输入选择 (命令 1:x, 命令 2:b)

(主画面的输入选择)

选择电视机输入信号。

发送[x][b][][设定 ID][][数据][Cr]

数据: 结构

MSB LSB

0	0	0	0	0	0	0	0	0
---	---	---	---	---	---	---	---	---

└─ 外部输入 ─┘ └─ 输入号码 ─┘

外部输入				数据
0	0	0	1	Analog
0	0	1	0	AV
0	1	0	0	Component
0	1	1	0	RGB-PC
1	0	0	1	HDMI

外部输入				数据
0	0	0	0	输入 1
0	0	0	1	输入 2
0	0	1	0	输入 3
0	0	1	1	输入 4

命令应答[b][][设定 ID][][OK][数据][x]

27. 画中画输入选择 (命令 1:x, 命令 2:y)

在 PIP 模式中调节副画面的输入源。

发送[x][y][][设定 ID][][数据][Cr]

数据: 结构

MSB LSB

0	0	0	0	0	0	0	0
---	---	---	---	---	---	---	---

└─ 外部输入 ─┘ └─ 输入号码 ─┘

外部输入				数据
0	0	0	1	Analog
0	0	1	0	AV
0	1	0	0	Component
0	1	1	0	RGB-PC
1	0	0	1	HDMI

外部输入				数据
0	0	0	0	输入 1
0	0	0	1	输入 2
0	0	1	0	输入 3
0	0	1	1	输入 4

命令应答[y][][设定 ID][][OK][数据][x]

