

AD-S121FA

聲寶除濕機・使用說明書

隨同產品發行保證書，請於購買時注意索取並要求經銷商
填妥購買日期及蓋店章，以確保您的權益

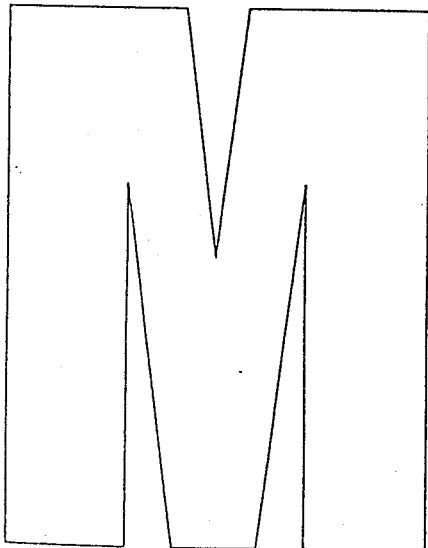
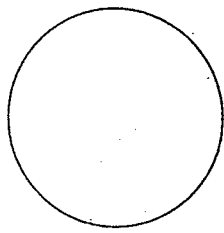

目 錄

- 2 操作名稱及符號介紹
- 3 注意事項
- 4 緊急處理方法
- 5 特點說明
- 5 使用方法
- 6 排水方法
- 7 保養方法
- 9 故障檢修及排除
- 10 規格

操作名稱及符號介紹

機體

- ① 把手
- ② 可調式出風口
- ③ 操作飾板
- ④ 吸風口
- ⑤ 水箱

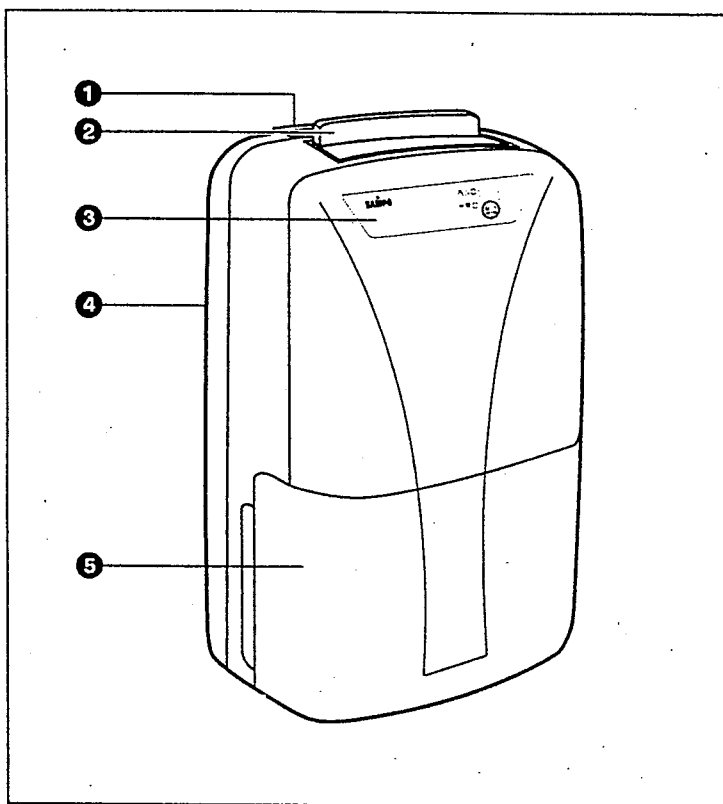

操作飾板

- ⑥ 低濕指示燈
- ⑦ 適濕指示燈
- ⑧ 高濕指示燈
- ⑨ 弱風指示燈
- ⑩ 中風指示燈
- ⑪ 強風指示燈
- ⑫ 8小時指示燈
- ⑬ 4小時指示燈
- ⑭ 2小時指示燈
- ⑮ 除霜指示燈
- ⑯ 滿水指示燈
- ⑰ 電源燈
- ⑱ 運轉入/切鍵
- ⑲ 濕度鍵
- ⑳ 風速鍵
- ㉑ 定時鍵
- ㉒ 空氣清淨鍵
- ㉓ 空氣清淨燈

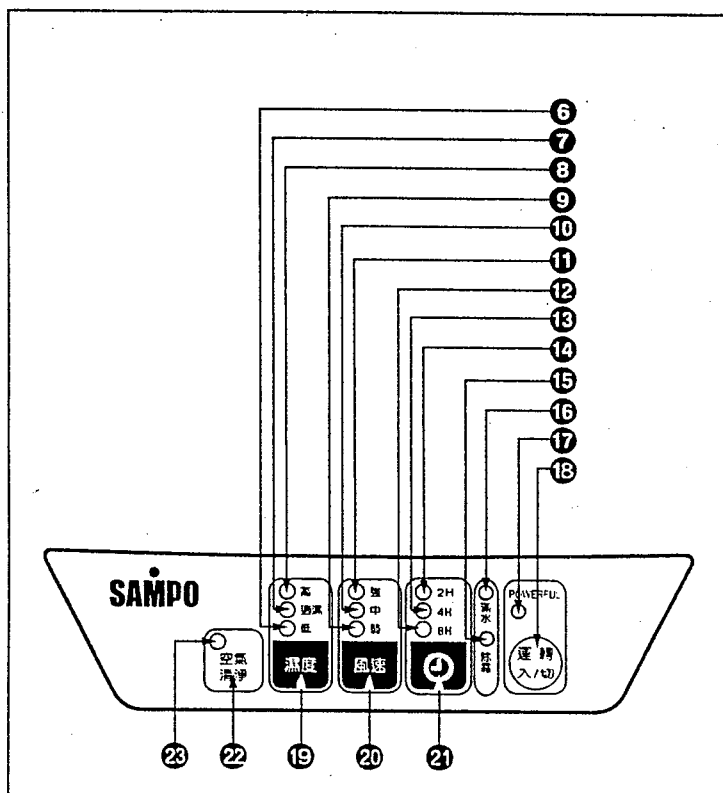

注意事項

■ 非故障說明

- ❶ 環境溫度若超過 35°C 以上時，有時除濕運轉會自動暫停，此為保護壓縮機延長使用年限之安全設計。
- ❷ 除濕機係抽取室內濕氣，但運轉中壓縮機及風扇會排出熱氣，促使室溫微幅上升。
- ❸ 若經常使用下，空氣過濾網須二週內清洗一次，以免影響入風量而降低除濕能力。
- ❹ 請使用專用插座。
- ❺ 勿靠近高溫熱源地方，避免散熱不良損害機件。
- ❻ 請勿用水沖洗。
- ❼ 勿往機體內塞入金屬或小物件。
- ❽ 勿放物體或讓小孩坐在機體上，避免機體及電路零件毀損。
- ❾ 勿將機體橫放或傾斜使用，避免除濕水溢出浸壞電路及機件或造成噪音過大。
- ❿ 使用時，機體背面應與牆壁或屏靠物保持有 10 公分以上之距離。

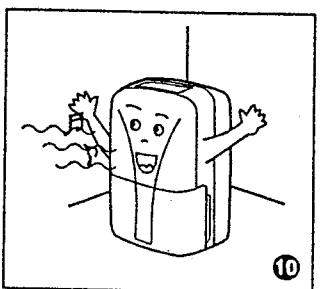
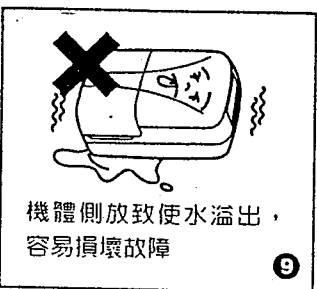
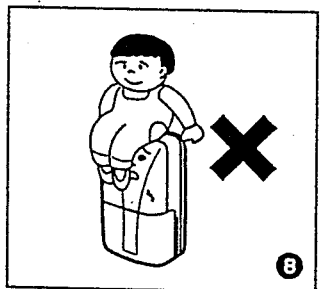
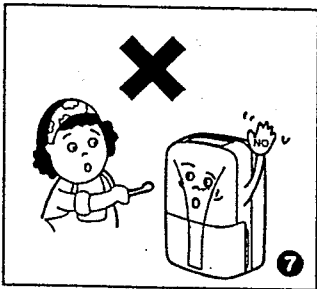
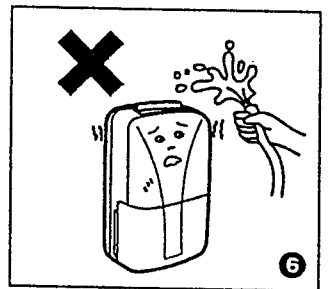
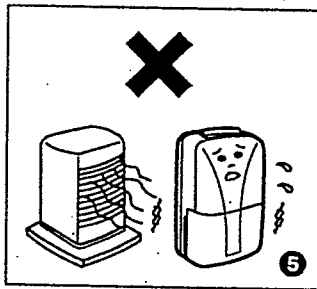
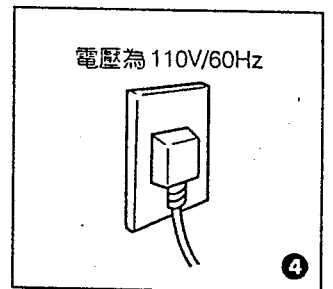
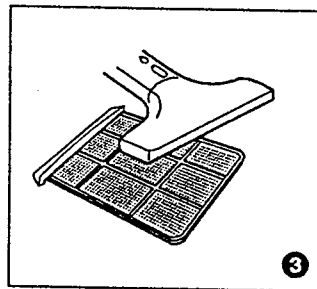
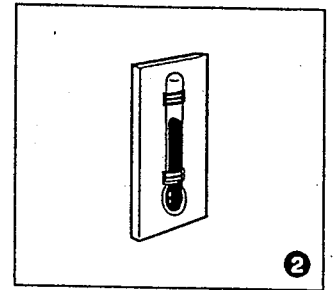
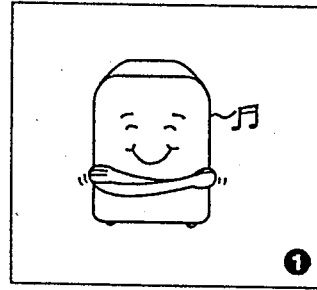

注意事項 ⚠

- ⑪ 勿放在壁櫥內或小空間使用，以免因散熱不良，運轉容易中斷或損及機件。

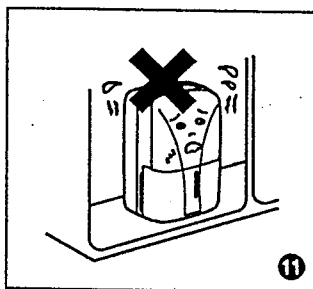
**緊急處理方法** ⚠

⑫ 有燒焦味時

發生異常時（有燒焦味等）須立即停止運轉並拔掉電源插頭

- 若在異常狀態下繼續運轉，會因發熱等情形，造成火災及觸電的發生。
- 請速與服務中心或就近經銷商洽詢。



特點說明

- ① 水滿燈亮
 - 當水滿時，操作飾板上之水滿指示燈即亮燈，提醒倒水。
 - 水箱未放至定位。
- ② 自動除霜
 - 在低溫環境下使用時，蒸發器表面會逐漸結霜，影響除濕效果，此時除濕機會自動進行除霜之功能，且除霜燈亮，待除霜完畢，除霜燈熄滅，並繼續執行原先設定之功能而進行除濕。
- ③ 風速設定
 - 按電源鍵起動後，風速有強速 / 中速 / 弱速三種風速可供選擇。
- ④ 定時設定
 - 開機狀態時為預約關機。
 - 關機狀態時為預約開機。
 - 定時功能有 2 小時 / 4 小時 / 8 小時可供選擇。
- ⑤ 空氣清淨及除臭功能
 - 本機擁有空氣過濾網以及負離子功能，不但除濕且兼具清淨效果，一舉兩得。
 - 按電源鍵起動後，可按空淨鍵起動負離子功能。
- ⑥ 濕度設定
 - 按電源鍵起動後有高濕、適濕、低濕、3種設定方式。
 - 顯示設定濕度時，指示燈恆亮。
 - 當電源插入即顯示現在濕度，指示燈閃爍 (1 sec ON/OFF) 閃滅。
 - 若設定溫度與室內溫度在同一範圍，則指示燈以恆亮表示，若溫度不設定，指示燈僅顯示現在溫度，機器將持續進行除濕功能。

使用方法

- ⑦ 接上電源
 - 電源插頭確實插入 110V/60Hz 插座內。
- ⑧ 調整風向
 - 調整出風導板至適當位置。
- ⑨ 按下電源鍵
 - 除濕即刻進行。

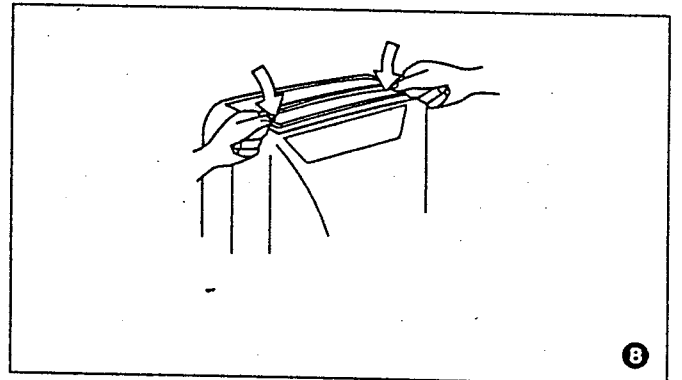
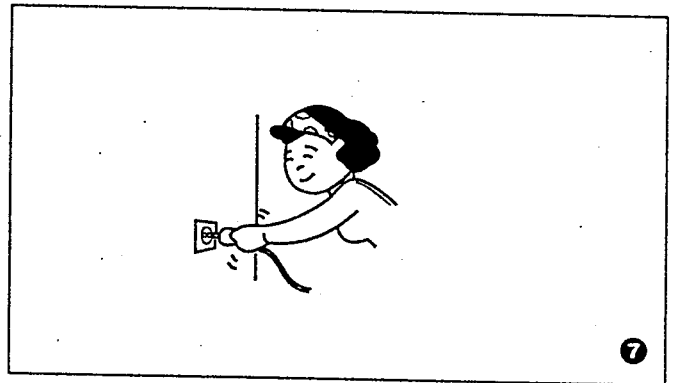
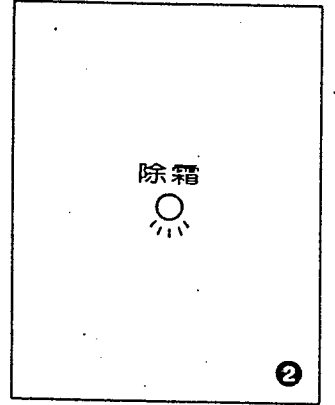
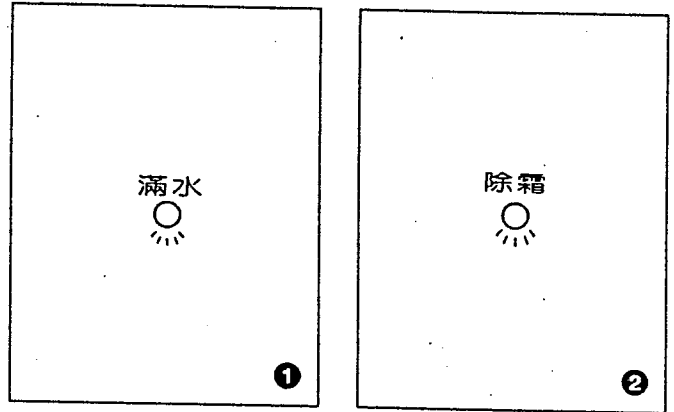

排水方法

■ 使用水箱

- ① 取出水箱。
- ② 倒水。
- ③ 置入水箱。

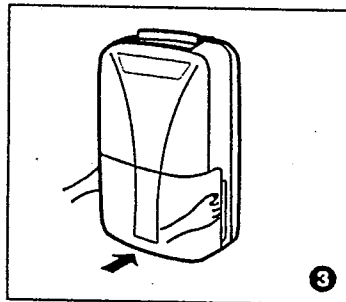
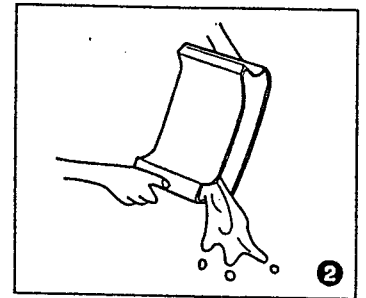
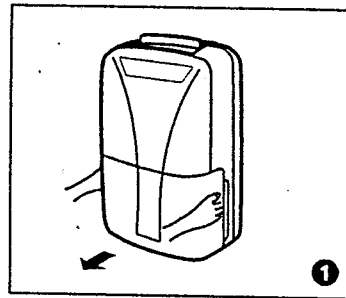

■ 連續排水

- ④ 用工具將引入孔戳破。
- ⑤ 取出水箱。
- ⑥ 穿入水管。
- ⑦ 接上排水接管。
- ⑧ 裝回水箱。

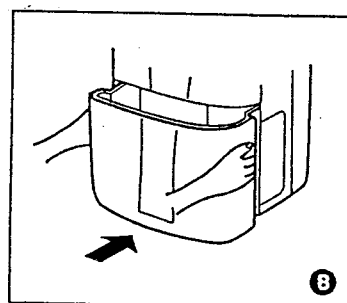
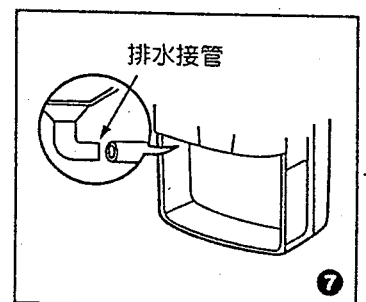
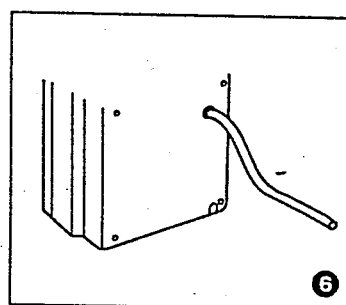
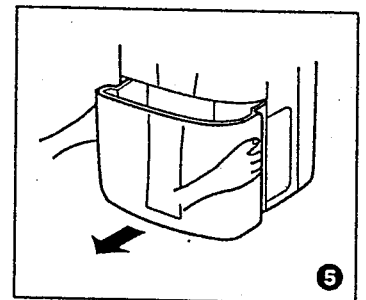
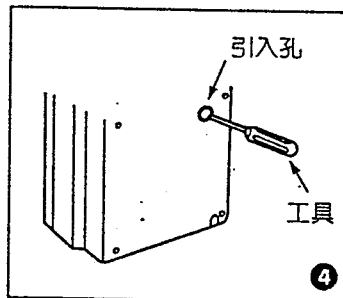

保養方法

■ 空氣過濾網之清洗

- ① 先由後方取出空氣過濾網。
- ② 清洗空氣過濾網上之灰塵、穢棉絮等。
- ③ 置回空氣過濾網於機體上。

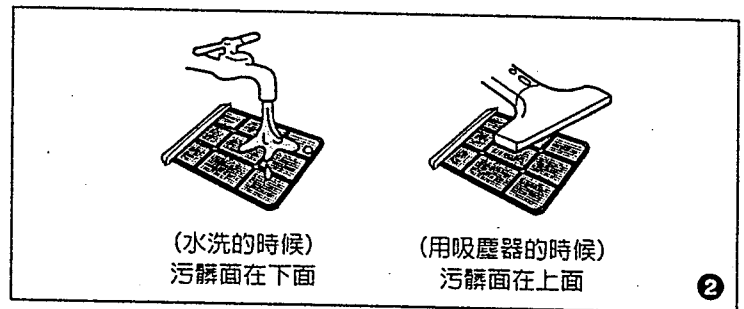
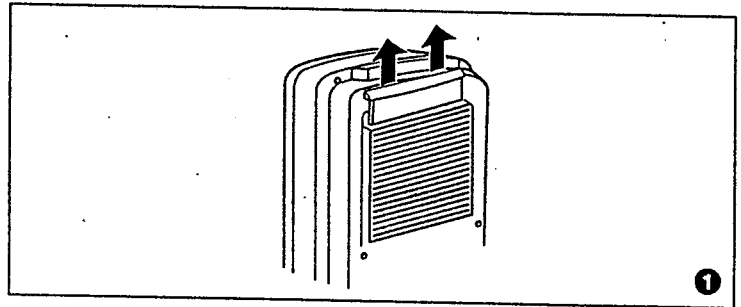

■ 機體之保養

- ④ 請用柔軟布及含有洗劑之溫水 (40°C以下)。
- ⑤ 使用洗劑後，務必用擰乾之濕布擦拭乾淨(勿沖洗)。

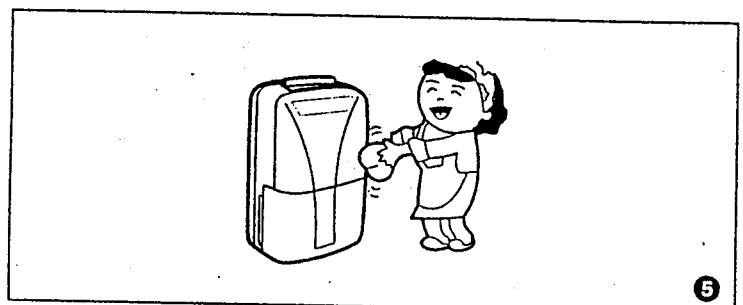
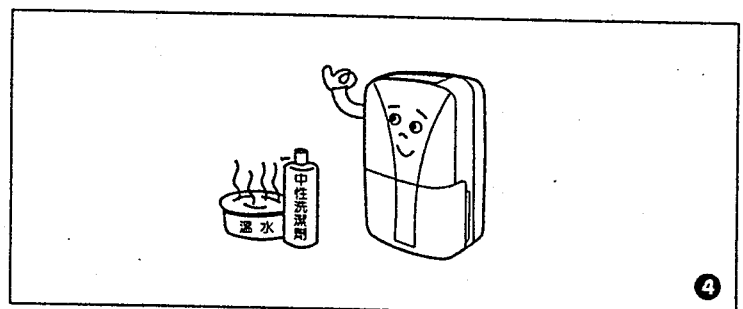
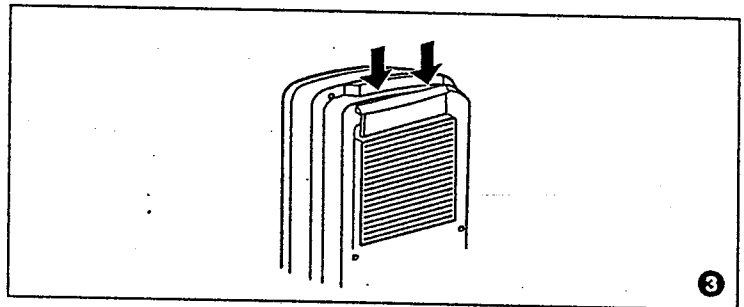

保養方法

- ⑥ 吸風口及出風口是易髒部位，不要忘記清洗。
- ⑦ 請用中性洗劑(食器用)，勿使用稀釋劑、汽油、鹼性洗劑、開水、酸、刷子等。

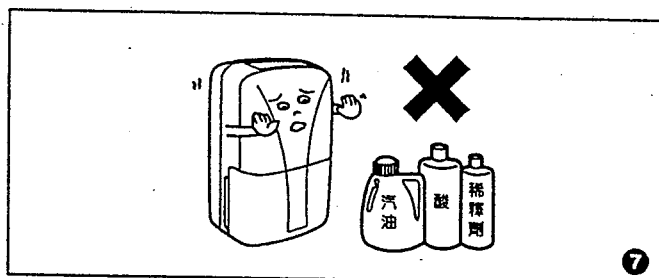
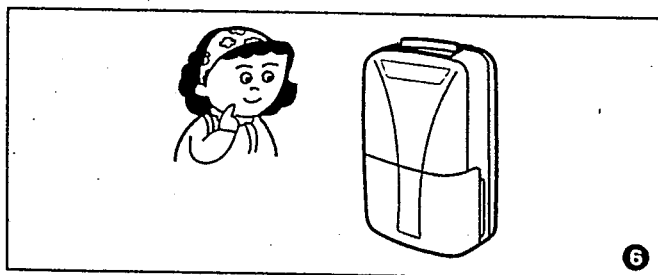

■ 長期不使用時

- ① 請將水箱內之剩餘水份倒掉並擦乾淨。
- ② 請將電源線捲起固定在機體背部“束帶固定孔”上。
- ③ 機體及過濾網之擦拭與清洗保養。

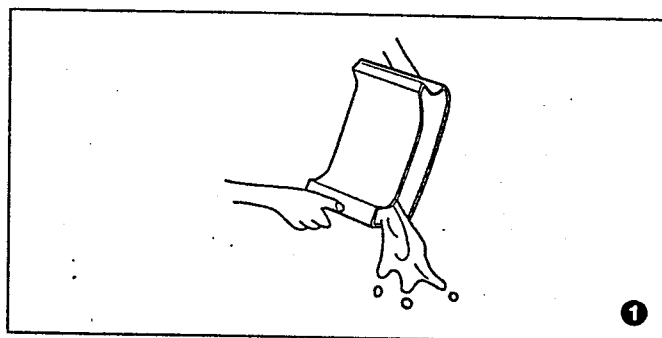

④ 保管地方

請放在陰涼且通風佳的地方。並請蓋上擋灰塵的簡單覆蓋物。如果沒有覆蓋物保護的話，下次運轉的時候，侵入機體內部灰塵將被吹出。

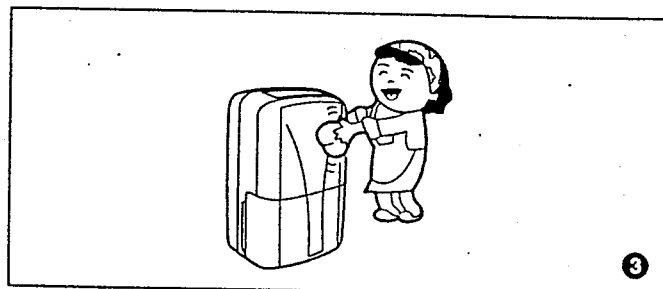
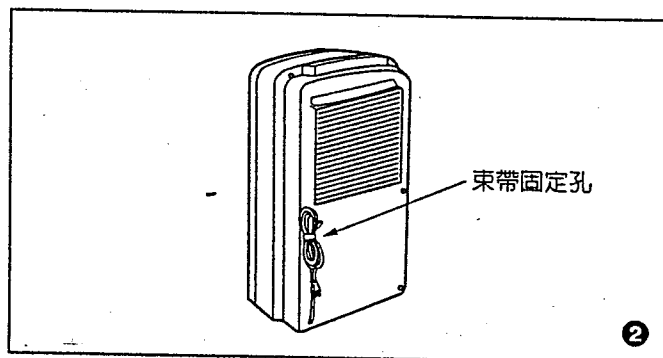

故障檢修及排除

故障現象	故障可能原因	故障排除
●風扇與壓縮機都不轉	●停電或電壓過低	●通知台電或配用電壓調整器
	●插頭不良或斷電	●檢修或更換
●風扇轉而壓縮機不轉	●電壓太低	●通知台電或配用電壓調整器
	●三分鐘保護中	●正常（三分鐘後自動運轉）
	●壓縮機或電裝品故障	●更換（通知服務中心）
	●環境溫度太低	●正常（保護壓縮機措施）
●不除濕或除濕量太少	●過濾網太髒	●清洗過濾網
	●冷媒漏	●通知服務中心
	●環境溫度太低	●正常（保護壓縮機措施）
●噪音	●地板不平	●移至平坦處或加墊塊
	●馬達或壓縮機鬆動	●固定（通知服務中心）
	●流水聲	●正常（冷媒流動聲）
●蒸發器結霜	●過濾網太髒	●清洗之
	●環境溫度太低	●正常（會自動停止運轉）
●除濕水溢出	●水箱漏水	●通知服務中心
	●機件故障	●通知服務中心

■ 遇有上列故障現象，請依上述要領逐項檢查。如果仍發現有不正常現象時，竭誠歡迎您打電話到附近本公司特約維修服務中心，服務人員立刻會親切為您服務。（特約維修服務中心電話請參閱所附全省服務中心一覽表）

規格

規 格	機 種	AD-S121FA
電 源		單相110V/60Hz
機 能 種 類		除濕B型
除 濕 能 力		6公升/日 (27°C, 60%) 12公升/日 (30°C, 80%)
消 耗 電 力		250W
除 霜 方 式		全自動
外 型 尺 寸 (高 × 寬 × 深)mm		492 × 308 × 223