

海尔波轮全自动洗衣机 使用说明书

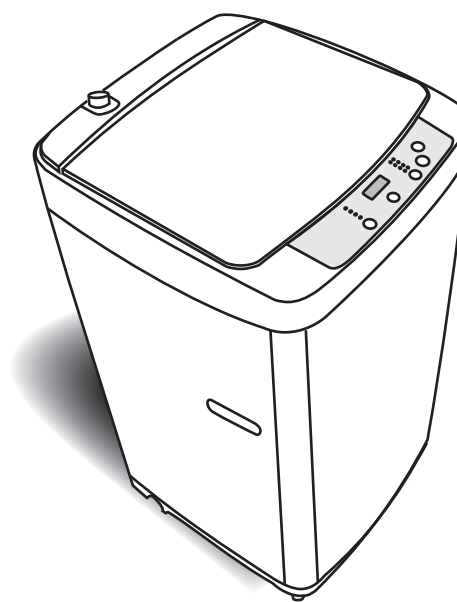

适用型号
XQB60-SP118
XQB65-SP118
XQB70-SP118
XQB75-SP118

正面	1. 使用前须知
	2. 附件
	3. 安全注意事项
	4. 洗前准备
	5. 操作步骤
	6. 操作按钮说明
	7. 清洁/维护
	8. 疑问解答
	9. 保修说明
	10. 技术数据
反面	

• 本说明书中的图形均为示意图，同时由于产品的改进，您所得到的产品及其配件可能与本说明书中的图示不一致，谨此致歉
• 本产品只适合在中国大陆销售和安装
• 使用前请仔细阅读说明书
• 请妥善保管，以备参阅

尊敬的海尔用户：
感谢您选择和使用海尔产品。我们承诺您任何海尔产品需要安装或维护时，海尔将提供“1+5”的成套增值服务：

- “1”：指安装服务“一次就好”
“5”：指五项组合服务
- a 安全测电服务：服务前为您安全测电并提醒讲解到位
 - b 讲解指导使用：指导您正确使用，讲解保养常识，以延长产品寿命，降低能耗
 - c 产品维护保养：产品安装或维修后，对产品维护保养，以延长产品寿命，节约能源
 - d 一站式服务营销：如您有新的购买需求，将向您提供上门设计、送货、安装、维保一条龙服务
 - e 现场清理服务：服务完毕将服务现场清理干净。
- 欢迎您对我们的服务进行监督，一旦我们的服务承诺未执行到位，请拨打全国统一客服电话4006 999999 进行投诉，经核实无误，您将获得100元监督奖金！
海尔，期待您的参与！
选购更多产品请登录海尔网上商城 (www.ehaier.com) 更方便 更快速 更省钱！
如果您的产品有服务需求，欢迎体验海尔自助服务www.haier.cn服务专区，在线安装、报修

◆ 该产品执行标准:GB/T 4288-2008 《家用和类似用途电动洗衣机》



海尔集团
青岛海尔洗衣机有限公司
地址:青岛高科园海尔工业园
电话: 4006 999 999
传真: 0532-87636565
邮编: 266101
网址: www.haier.com
直通客服邮箱: 9999@haier.com
在线报修地址: www.haier.cn/service/
总部服务地址: 青岛市 308 国道 609 号
版次: 2010年第1版
专用号: 0030809821A
V98497

Haier

1 使用前须知

请根据说明书中的说明，按照以下顺序安装与调整洗衣机，以便您能够更安全正确地使用洗衣机
①确认排水管是否需要换向 ②安装底盖 ③整机放置与调整 ④连接进水管

连接进水管

(请使用随机附带的新进水管，除本机外的进水管不要重复利用)

1. 选择合适的水龙头：
2. 取下进水管接头：

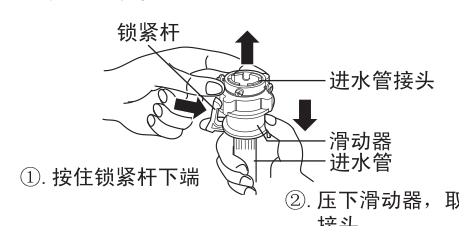

- ① 按住锁紧杆下端
- ② 压下滑动器，取下进水管接头

3. 安装进水管接头：
- ① 揭下标记牌
- ② 调整螺母，使螺纹露出约3-4圈螺纹
- ③ 将进水管接头的四颗螺钉松至可将进水管接头套在水龙头上
- ④ 如果进水管接头无法套在水龙头上，请取下衬套
- ⑤ 将四颗螺钉均等拧紧
- ⑥ 螺母旋紧至水不渗漏为止

- 检查进水管安装状态：
- ✓ 检查进水管连接是否牢固。
 - ✓ 安装完毕后，打开水龙头，检查是否漏水。
 - ✓ 切勿强力弯曲进水管。
 - ✓ 每次使用洗衣机前，请检查确认进水管与水龙头连接牢固。



合适的水龙头
注：前端长度必须大于10mm。若水龙头出口端面不平整，请用锉刀锉平，以免漏水。

4. 连接水管：
- ① 压下滑动器，将水管插入进水管接头，直到听到“啪”的一声
- ② 用锁紧杆挂住水管接头，然后松开滑动器，直到听到“啪”的一声

5. 连接洗衣机：
- ① 将进水管螺母套到进水管接头上
- ② 拧紧进水管螺母，检查螺母是否紧固。

注：如果吸水垫松动或损坏，请与本公司售后服务部门联系。

洗衣粉盒

- 请根据洗涤量及所选择的水量适量投放洗衣粉。
- 选用快速程序时，为保证洗涤效果建议使用液体洗涤剂，不要使用洗衣粉。
- 质量不好或长时间失效的洗衣粉可能会结块，使用时请注意及时清理洗衣粉盒。

注：选择模糊程序及预约洗涤时，建议将洗衣粉直接投入洗衣粉盒。
注：建议不要使用高泡洗衣粉，以免影响洗衣效果或出现泡沫溢出桶外，滴落到地上的现象。

软化剂投入口

- 关于软化剂的用法与用量，请遵循软化剂的使用说明。
- 请在开始洗涤前将软化剂投入软化剂投入口。
- 软化剂投入后，请不要长时间放置，否则可能因软化剂固化而导致流通不畅。
- 对于浓缩型的软化剂，请稀释后再使用。

注：选择漂洗次数不是两次时，请不要使用软化剂，以免软化剂过早投入而影响使用效果；标准程序为节水程序，建议不要使用软化剂，以免影响使用效果。

2 附件

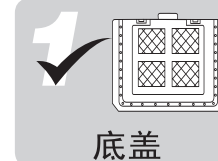

3 安全注意事项

本产品属于I类电器，请您使用时注意用电安全



安全用电提示：
请您在使用时注意用电安全

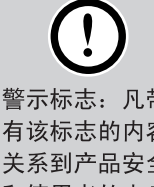

警示标志：凡带有该标志的内容，关系到产品人身和使用者的安全，必须严格按照要求操作，否则可能会造成洗衣机的损坏或危及使用者的人身安全



禁止标志：凡带有该标志的内容，是必须绝对禁止的行为，否则可能会造成洗衣机的损坏或危及使用者的人身安全

- 请勿过度弯曲、拉扯、缠绕、捆扎电源线或在电源线上放置重物
- 请尽可能使用漏电保护器
- 当电源线或者电源插头损伤时，请联系本公司的特约维修点或售后服务部门专职人员进行维修或更换

- 当本机正在工作时，请勿拔下电源插头或切换电源
- 请勿用湿手插拔电源插头
- 当本机闲置时或对本机进行维护前，请拔下电源插头并关闭水龙头

- 不要洗澡雨衣、自行车罩等防水性衣物，洗涤漂浮在水面上的衣物时（如羽绒服等），要特别注意洗涤衣物上的洗涤说明标签，按照标签的要求确认是否可以机洗（无标签或有标签无明确可机洗的视为不能机洗）以免损坏
- 请勿使用本机洗涤含有挥发性物质（如稀释剂、汽油等）的衣物

- 请勿将本机安装在浴室等潮湿的地方，切勿用水冲洗本机
- 请勿将洗衣机放在无法正常排水的地方

- 请勿将湿衣物放在本机上，尤其是操作面板上
- 请勿自行拆卸、修理或改装本机

- 请将电源插头插在220V单相三极交流电电源插座上
- 必须使用单独专用插座，而且插座必须为国家认证的合格产品
- 必须使用有可靠接地的电源，地线应正确接地并远离地下水管及电线

- 使用本机时，在开启和关闭上盖过程中，当上盖与水平面所成角度大于60度时可松开，谨防出现伤手等意外情况
- 在没有成人监督的情况下，儿童不得使用本机
- 切勿让儿童攀爬本机
- 在本机正常工作时，即使转速很慢，也请勿将手伸入洗涤桶内

- 请勿使用50℃以上的水
- 请勿将任何烫的或者较重的物品（如热水壶）放置在本机上

- 请勿将本机放在阳光直射或者靠近暖气等热源的地方
- 请确保洗衣机底部的通风孔通风顺畅，不被地毯、包装底衬等异物堵塞

5 操作步骤

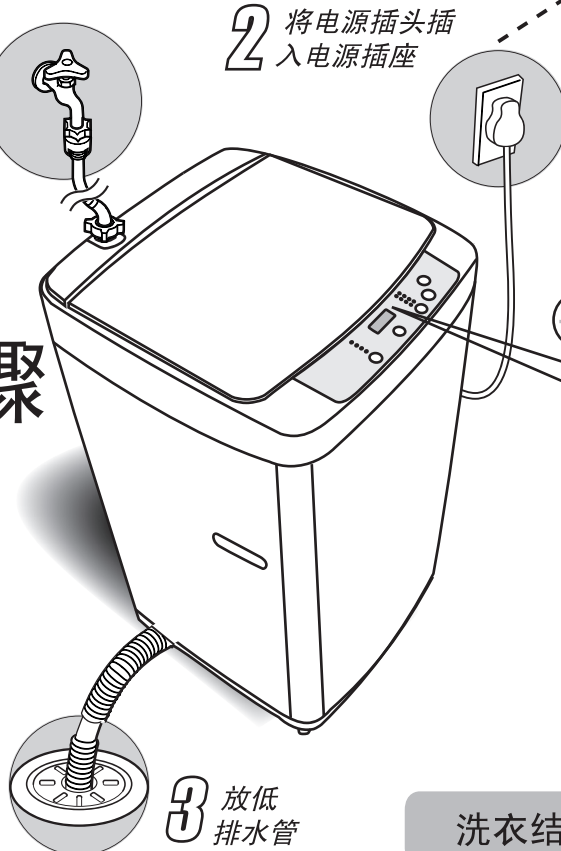

1 接好进水管，打开水龙头

2 将电源插头插入电源插座

3 放低排水管

洗衣结束后，洗衣机自动断电

排水管

如何改变排水管的长度

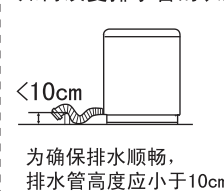

需加长排水管时，请另购排水管。排水管的内径应不小于30mm，长度应不超过1.5m。若排水管过长，可从A或B处切除排水管。

如何改变排水管方向

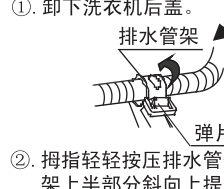

需加长排水管时，请另购排水管。排水管的内径应不小于30mm，长度应不超过1.5m。若排水管过长，可从A或B处切除排水管。

方式1

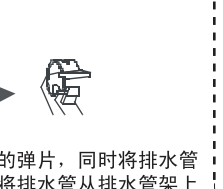

方式2

注：为确保正确安装，排水管的换向建议由本公司的售后服务人员进行。

注：将洗衣机向前平放在柔软的物体上，然后将排水管从底座的卡槽中取出压入另一侧的卡槽中。（适用于除XQB60-SP118外）

注：将系有重物的吊绳吊挂，检查洗衣机是否放置平稳。

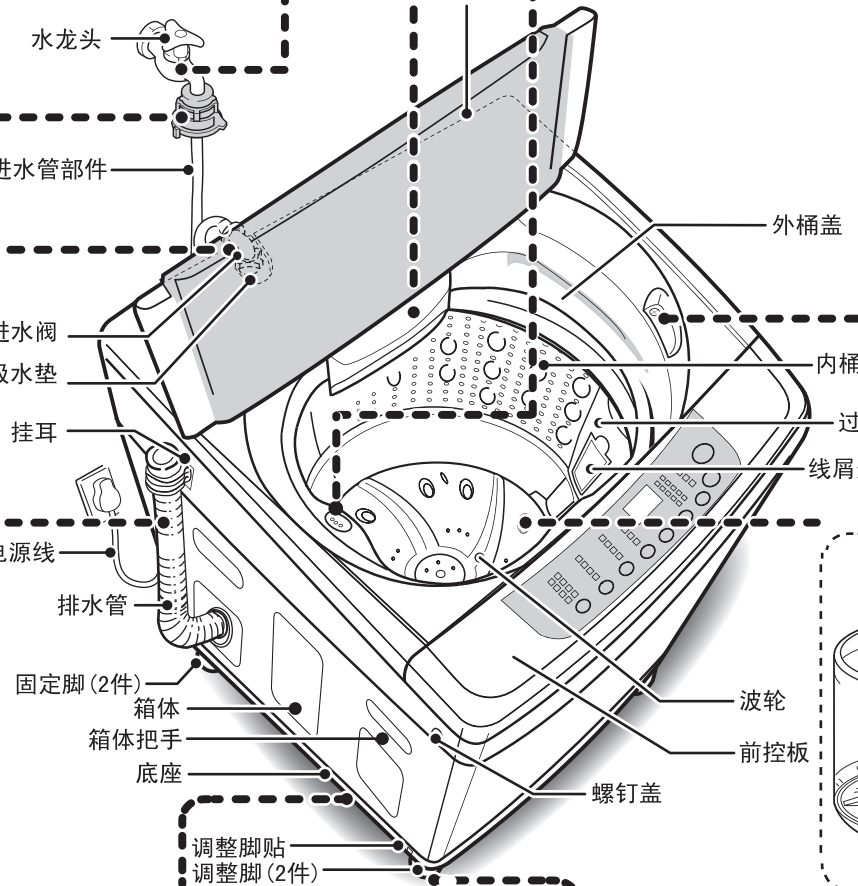

液体漂白剂投入口

- 注水至规定水量后，将稀释后的漂白剂倒入漂白剂投入口。
- 彩色或有花样的衣物易褪色，应避免使用漂白剂。
- 关于漂白剂的用法与用量，请遵循漂白剂的使用说明。
- 粉末型漂白剂需先溶化后再使用。

水量

水位	水量(约L)
1	14
2	18
3	22
4	26
5	30
6	34
7	38
8	43
9	47
10	52

通用型号 XQB60-SP118 除XQB60-SP118以外型号

放置与调整

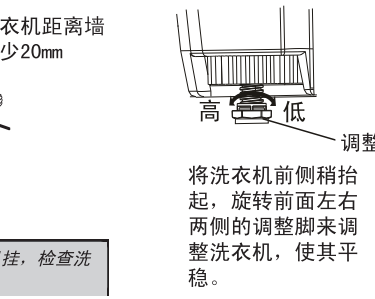

注：将系有重物的吊绳吊挂，检查洗衣机是否放置平稳。

4 洗前准备

- ✓ 检查洗涤物有无特殊洗涤要求。
- ✓ 清理衣袋，将硬币、砂子、发夹等物品取出。
- ✓ 将领带打结、纽扣扣好、拉链拉好。
- ✓ 洗涤物不应过量，投入洗衣机前请先将衣物展开抖松。
- ✓ 洗涤时，为避免衣物的纽扣发出声响，投入洗衣机前请先将带有纽扣的衣物翻转。

附加注意事项：

- 检查确认衣物是否适合洗衣机洗涤及水洗，以免造成衣物变形、损坏；
- 破损衣物请先修补后再洗涤；
- 易掉色的衣物请与其他衣物分开洗涤；
- 不易吸水的衣物请用手投入水中；
- 对于沾有较多泥灰的衣物，请先除去污物再洗涤；
- 请勿将受化学药品污染的衣物投入洗衣机内；
- 小件和易缠绕衣物以及羊绒、毛织品、丝织品等易磨损衣物，请装入网袋中洗涤、漂洗、脱水，以免造成损伤。

5 选择合适的程序



注：此图以XQB60-SP118为例

8 默认状态下，“预约”程序为关闭状态。若需启用该程序，请按动“预约”按钮进行设定

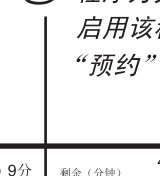

注：此图以XQB60-SP118为例

4 打开电源开关



注：此图以XQB60-SP118为例

7 按动“水量”按钮，选择合适的水量；按动“喷雾”按钮，选择合适的水量

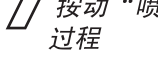

注：此图以XQB60-SP118为例

9 启动程序



注：此图以XQB60-SP118为例

6 操作按钮说明

• 按动“程序”按钮可以选择以下程序：

至爱	用于存储用户个性化洗涤设定（水位自动模糊设定，不存储）
常用	常规衣物的洗涤
标准	一般面料的标准节水洗涤 标准指示灯常亮：一般衣物的洗涤 标准指示灯闪烁：一般衣物的洗涤，默认带浸泡（长按“程序”按钮3秒以上，“标准”灯闪亮，可进入标准测试程序）。
强力	较大、较厚重衣物的洗涤，默认带有浸泡功能，1-4水位默认浸泡15分钟、5-7水位默认浸泡25分钟、8-10水位默认浸泡35分钟，浸泡完成后执行洗涤程序
毛织品	毛织品面料衣物的洗涤
轻柔	内衣类衣物的轻柔洗涤
桶干燥	对内外桶进行风干，防止滋生霉菌
快速	轻污衣物的快速高效洗涤

“程序”按钮

右图中水量旁边括号内的数字为水位，水量标称值随型号的不同而有所区别，具体水量与水位的对应关系，请参考“使用前须知”的“水量”部分中水量与水位的对照表，右图增加对应关系的目的是为了便于说明书的描述，此本说明书“操作按钮说明”部分以XQB60-SP118为例，实际显示状态以产品为准。

指示灯显示

指示灯显示状态如下：
指示灯闪烁：程序正在运行
指示灯亮起：待机或选择模式

“洗涤”、“漂洗”、“脱水”按钮

- 选用常用、强力、轻柔、至爱、标准程序时，可设定不同的洗涤时间、漂洗次数、脱水时间
- 在毛织品程序中，按动“洗涤”、“漂洗”、“脱水”按钮，只可选择相应过程，不可调整洗涤时间、漂洗次数、脱水时间
- 其他程序中，按动“洗涤”、“漂洗”、“脱水”按钮，洗衣机不响应
- 在选择漂洗次数时，对应指示灯亮时“溢水”指示灯也亮时，代表选择了溢水漂洗过程，在第一次漂洗时，将进行溢水漂洗。溢水漂洗时，洗衣机注水到设定水量将继续进水，桶内的泡沫可从溢水口溢出，防止泡沫和浮在表面的污垢再次污染衣物（注：当选择低水位或水压过低时，无法达到溢水水量，溢水漂洗自动转为蓄水漂洗，选择溢水漂洗时，请勿使用软化剂，否则溢水漂洗时软化剂可能会提前进入，影响使用效果）

7 清洁/维护

• 进行清洗前，必须先将电源插头从插座上拔下

注

- 洗衣完毕后，请关闭水龙头并卸下进水管
- 进行维护前，必须拔下电源插头
- 挂好电源线和排水管
- 用干净的软布将洗衣机表面及桶内的水珠擦干，并将上盖打开一段时间（约一个小时）待风干后再合上上盖

软化剂投入口

① 打开软化剂投入口盖，用水冲洗
② 用棉签清洁后关闭软化剂投入口盖

注 使用棉签清洁时，务必用手抓紧，避免棉签掉入投入口

洗衣粉盒

① 拆卸方法：向上倾斜并轻轻地往外拉，拆卸后用水清洗
② 安装方法：斜着从上面装进，然后推进去

• 传感过程中，显示“- -”
• 预约过程中，显示剩余时间，程序运行中，显示剩余总时间（分钟）
• 出现异常符号时，显示异常现象符号（请参阅本册中“疑问解答”）
• 童锁：为了保护儿童安全及防止儿童改变洗衣过程特设定本功能启动：在关机状态下，同时按住“漂洗”和“水量”按钮，并按动“电源”按钮，数码管显示“CL”，然后选择其他需要的程序，在洗衣程序全部设定完毕，按下“启动/暂停”按钮后，童锁功能开启，所有按键进入锁定状态，不可选择（补水操作除外）解除：同时按住“漂洗”和“水量”按钮，持续三秒以上，听到“嘀”的蜂鸣音，童锁解除

“预约”按钮

注：洗衣机进水前空转是洗衣机自动检测布量，经布量检测后，自动设置合适水位。在浸泡过程中或含有浸泡功能的程序中，波轮间断性搅拌（以便洗涤剂更好的溶解污渍）

“电源”按钮

- 按动“电源”按钮，接通电源
- 再次按动“电源”按钮即可切断电源
- 按动“电源”按钮接通电源后，若5分钟内未按“启动/暂停”按钮，洗衣机将自动断电

“启动/暂停”按钮

- 按动“启动/暂停”按钮，启动洗衣机
- 如果在洗衣机工作时按下该按钮，则洗衣机将暂停运行

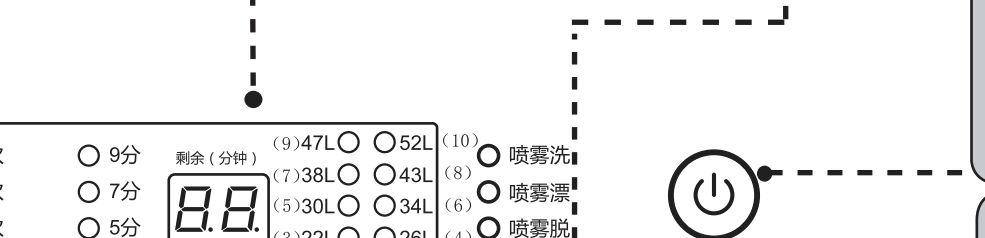

数码管显示

至爱 ○ 常用 ○ 20分 ○ 3次 ○ 9分 ○ 剩余(分钟) (9)47L ○ (5)2L (10) ○ 喷雾洗 (7)38L ○ (8)43L (11) ○ 喷雾漂 (5)30L ○ (6)34L (12) ○ 喷雾脱 (3)22L ○ (4)26L (13) ○ 桶干燥 ○ 快速 ○ 5分 ○ 溢水 ○ 3分 ○ 预约(小时) (1)14L ○ (2)18L (14)

“水量”按钮

- 常用、至爱和标准程序水位自动模糊设置为4、6、8、10中某一水位。放入湿衣物，可能设置为10水位，用户需自己选择合适的水位
- 因布质干湿程度不同，判定水位可能与实际水位不同
- 洗衣机开始工作后，若要手动更改水位，请按“启动/暂停”按钮后重新选择
- 桶内有水时不能检测布量，程序显示6水位
- 在“洗涤”及“漂洗”的运行过程中，按住“水量”按钮进行补水，手松开或进水到溢水水位时停止补水
- 毛织品只能在6-10水位间选择
- 快速程序，水位可以选择，开机默认为3水位
- 漂洗时水位比洗涤时高一档（最高水位时除外）

“喷雾”按钮

- 选择喷雾功能有助于提高洗涤、漂洗和脱水效果
- 程序中已经设定了喷雾时间，如果想延长喷雾时间，可按此键选择需要的喷雾过程（快速程序除外）
- 毛织品程序不能选择喷雾过程
- 桶干燥程序不能选择喷雾功能

线屑过滤器

注：洗涤过程中，必须使用线屑过滤器，每次使用后都必须及时清理

清洗步骤：

- ① 按压线屑过滤器上端，向外拉出线屑过滤器
- ② 向上提起打开线屑过滤器后盖，清除线屑过滤器里的线屑
- ③ 清洗完毕后，合上后盖
- ④ 装上线屑过滤器

“疑问解答”

出现以下情况时，有时未必是故障。委托修理前，请先按照以下列表检查确认。如果确属故障，请与本公司的特约维修点或本公司售后服务部门联系。切勿自行修理。检查前请拔下电源插头。

状态	现象	原因（解释）
运转前	初次使用时，排水管内可能有少量水流出	这是出厂检验性能时残存的水
	搬动洗衣机，机内有水声	全自动洗衣机特有的自平衡结构中平衡液的声音
洗涤时	不运转	• 是否停电？ • 电源插头是否牢固的插入插座中？ • 电源的保险丝或电流断路器是否完好？ • 是否按“电源”开关？ • 是否打开水龙头？ • 是否按了“启动/暂停”键？ • 盖子是否关闭？ • 人工注水未达到设定水量（大部分洗衣机目前设定是不到设定水量为不洗涤，以免损坏衣物）
	不能进行按键操作	• 是否选中了“童锁”或“预约”功能（部分型号有此功能） • 启动后，选择其他程序、水位等，请先按“启动/暂停”键后选择
	水龙头漏水	• 水龙头的形状是否合适？ • 进水管接头螺钉是否松弛或扭偏？ • 进水管接头的螺母是否拧紧？
漂洗时	不进水或者进水缓慢	• 水龙头是否打开？是否停水？（打开水龙头，开关上盖一次） • 进水管是否堵塞？（请清理进水管，开关上盖一次） • 水龙头、进水管是否堵塞？ • 是否选择了预约程序导致不进水？ • 未按“启动/暂停”键？ • 是否停电？ • 水压是否过低？

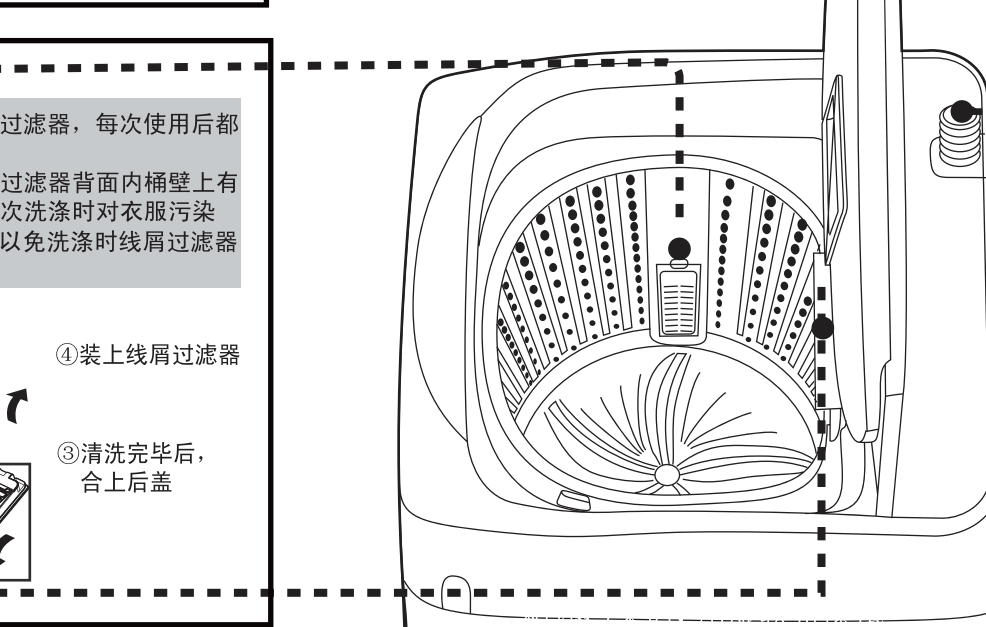

状态	现象	原因（解释）
漂洗时	不存水（一边进水一边排水）	排水阀掉入硬币、发卡等异物导致阀塞不封水而边进水边排（清除异物）
	有异响	• 机器是否倾斜、摇晃？ • 是否进入硬币或金属等异物？ • 线屑过滤器是否脱落？ • 是否是洗涤剂扣扣、拉链造成？
脱水时	脱水过程中进水	• 进水前，检测洗涤剂重量（部分型号有此功能） • 进水中，有效溶解洗涤剂
	水量与洗涤剂不符	• 因布质干湿不同，洗衣机判断用水量可能与实际水量不同 • 桶内有水，用户需自己选择合适的水量 • 是否放入湿衣物？ • 化纤、混纺等吸水较强衣物造成水量少 • 是否是预洗？（未达到设定水量，为达到好的洗涤效果，洗衣机先进行预洗）
排水时	排水效果不满意	• 洗前准备是否到位？ • 洗衣粉（种类）和用量是否合适？ • 程序选择是否正确？（参考程序介绍）
	洗涤无力	• 是否选择浸泡程序（浸泡中伴随波轮间断搅拌）？ • 洗涤剂重量是否超过洗衣机的标准洗涤容量？ • 选择的水位是否太低？
其他	边进水边排水	• 洗衣机在进行溢水漂洗或喷淋漂洗

进水阀

注：• 为提高洗涤效果，请不要扔掉进水处过滤网
• 如果有进水不畅，请及时清理进水处过滤网

清洗步骤：

- ① 拧开进水管取出过滤网
- ② 清洗过滤网
- ③ 安装过滤网，连接进水管

箱体

- ① 请勿直接用水冲洗箱体。
- ② 请使用中性洗涤剂擦拭。
- ③ 请勿使用稀释剂、汽油、酒精等挥发性物品擦拭

用干净的软布擦拭

“保修说明”

尊敬的用户：感谢您使用海尔家用洗衣机，我公司将按照《消费者权益保护法》的有关规定，凭发票为您提供以下服务：

一、家庭用洗衣机的整机免费保修三年。

二、下列情况不属于免费保修范围：

1. 用户因运、装、用、管不当而损坏的；
2. 自行拆卸产品的；
3. 涂改发票或无购机发票和保修证明的；
4. 因异常电压、火灾等外部原因损坏的；
5. 未按说明书、洗衣机主体注意标牌等注意事项要求使用的。

家庭用以外的洗衣机使用提示：

该产品为家用，除家庭以外（如：学校、公寓、部队、企业、医院、洗衣房、洗浴中心、酒店、宾馆、招待所等团体）使用的洗衣机，不属于免费保修范围，为了您更好的使用，请定期与海尔售后服务联系维护保养，以免使用不当造成损失。

备注：1、本产品如有结构变化，数据变化，恕不另行通知。
2、根据需要，以下零件可供选购：
进水管加长管
排水管加长管

技术参数	型号	XQB60-SP118	XQB65-SP118	XQB70-SP118	XQB75-SP118
名称					
额定电压·频率		220V~50Hz			
进水水压		0.03MPa-1.0MPa			
额定洗涤容量		6.0kg	6.5kg	7.0kg	7.5kg
额定脱水容量		6.0kg	6.5kg	7.0kg	7.5kg
洗涤噪声		56dB(A计权)			
脱水噪声		66dB(A计权)			
外形尺寸(不包含排水管)	长	520mm		550mm	
	宽	530mm		560mm	
	高	900mm		955mm	
能源效率等级		2级		1级	

状态	现象	原因（解释）
其他	控制面板局部发热	• 电子元件微热作用
	振动移位	• 洗衣机放置不平衡（地面不平整） • 衣物偏置（挤在桶体的一边或衣物放置过量）
其他	超过预约时间，程序还未结束	• 洗涤过程中衣物偏置 • 进排水条件不良，导致时间延长
	衣物洗涤完毕沾有线屑	• 每次使用完毕是否清理线屑过滤器？

故障现象

故障现象	故障原因	排除方法
E1 不排水或排水慢	• 排水管是否放倒？ • 排水管是否堵塞？	• 放下排水管，开关上盖一次。 • 清除异物，开关上盖一次。
E2 运行中止并鸣叫	• 上盖没盖。	• 盖上上盖。
E3 当两次安全开关动作不脱水自动修正后	• 衣物是否放偏？ • 洗衣机是否倾斜？	• 重新整理衣物，盖上上盖。 • 将洗衣机调整水平，开关上盖一次。
E4 不进水或进水慢	• 水龙头是否打开，是否停水？ • 进水管是否堵塞？ • 水压是否过低？ • 水龙头、进水管是否冻结？	• 打开水龙头，开关上盖一次。 • 清理进水管，开关上盖一次。 • 开关上盖一次，等待水压达到允许值后使用。 • 开关上盖一次，化冻后使用。
FR	• 水位传感器异常。	• 请联系售后服务部门联系。

10 技术数据

技术参数	型号	XQB60-SP118	XQB65-SP118	XQB70-SP118	XQB75-SP118
名称					
额定电压·频率		220V~50Hz			
进水水压		0.03MPa-1.0MPa			
额定洗涤容量		6.0kg	6.5kg	7.0kg	7.5kg
额定脱水容量		6.0kg	6.5kg	7.0kg	7.5kg
洗涤噪声		56dB(A计权)			
脱水噪声		66dB(A计权)			
外形尺寸(不包含排水管)	长	520mm		550mm	
	宽	530mm		560mm	
	高	900mm		955mm	
能源效率等级		2级		1级	