

使用说明书 真空吸尘器(家用型)

符合国家标准：GB4706.1-2005 GB4706.7-2004
GB4343.1-2003 GB17625.1-2003

型号 MC-CA593
MC-CA591

扫除高手，
处处干净！
让打扫变得轻松愉快

目次 页码

安全注意事项	2
使用上的请求	4
· 为了延长使用寿命	
· 为了防止马达过热	
各部的名称	4
· 请确认附属品	
吸尘	6
· 扫除高手，处处干净！	
· 收纳时	
清理垃圾	8
· 怎么做才好呢？	
维护保养	10
故障的判断	13
规格	15

使用前

使用时

维护保养时

困惑时

妥善使用，有效节电

本产品有一根电源线，如有损伤，为了避免危险，必须由制造商、其认定维修店或类似部门的专业人员更换。

衷心感谢您购买本公司的真空吸尘器。
使用产品前请详细阅读本使用说明书，以便正确操作，延长使用寿命。
特别是在使用前请务必仔细阅读【安全注意事项】(第2~3页)。
阅读后，请妥善保管本说明书，以便随时查阅。

安全注意事项

请务必遵守

为防止造成人身伤害、财产损失，请务必遵守以下安全注意事项。

■因错误操作所产生的危害以及损害程度如下区分说明。



警告

表示“可设想到的可能造成死亡或重伤等”的内容。



注意

表示“可设想到的可能造成伤害或财产损失”的内容。

■希望遵守的内容，其种类按下图图示区分说明。



表示“不能做（禁止）”的内容。



表示“必须执行（强制）”的内容。



为了防止火灾、烫伤、
触电等…

请勿吸可燃物或在火源处 附近吸尘



(以免造成爆炸或火灾)

烟蒂、打印墨粉、
汽油、稀释剂等



请勿错误操作



- 请勿水洗
(可水洗的附属品，零部件除外)
- 请勿在浴室中使用
- 请勿擅自拆卸、修理、改造
(以免造成火灾或触电)

正确使用电源插头



- 插头请务必插入到底
(以免插入松动的插座或未完全插入而造成
触电或因发热而导致火灾)
- 请单独使用额定电压为交流220V的插座
(以免与其它电器并用因发热而导致火灾)
- 维护保养时请务必拔掉插头
(以免触电)
- 请用干布定期清除电源插头上的灰尘
(以免插上后积存灰尘后因湿气等而导致绝
缘不良、火灾)

吸尘中发生停电时，请关掉电源 开关，并拔掉电源插头



(以免造成冒烟或着火)



电源插头或电源线损坏时，请勿 使用



(以免因发热、起火而造成火灾)

请勿用湿手插拔电源插头



(以免触电)

请勿由无人看管的儿童或体弱者 使用，也不能让儿童当作玩具



(以免造成火灾、触电或受伤等)

发生异常、故障时，请立刻停止 使用



(以免造成冒烟、着火或触电)

异常·
故障例

- 即使按压手柄按键中的“中/弱”
或“强”，也不会运转
- 拉动电源插头或电源线时，发生
时而通电时而断电的情况
- 运转中，时常停止
- 运转中，发出异常声音
- 本体发生变形，异常发热
- 软管破损
- 发出烧焦的气味

- 请马上按下手柄上的“关”，关闭本体上的电源
开关，并拔掉电源插头，前往就近的Panasonic认
定服务店进行检查、维修。



为了防止着火、
受伤等...



收纳状态下或集尘盖打 开时，请勿搬运吸尘器



(以免延长管等脱落导致受伤
或划伤地板地面)



请勿接近火源



(以免因排气而导致火焰变大，造成火灾)

正确使用电源插头



- 收回电源线时，请拿住插头
(以免被插头击中而导致受伤
或被插片烫伤，因为吸尘器
运转刚结束时，插头的插片
会很烫)
- 不使用时，请拔掉电源插头
(以免因绝缘劣化而导致触电、漏电、火灾)

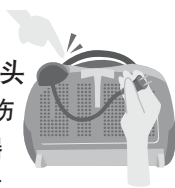

请勿错误操作



- 请勿使用本公司以外的集尘纸袋
(请参看第9页)
(以免发生垃圾泄漏，导致冒烟、着火)
- 地面吸嘴在左右方向不可过度拉拽
(以免划伤地板表面)

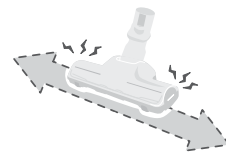

- 地面吸嘴的轮子等磨损时，请勿使用。
(以免划伤地板表面)
→ 磨损时，请咨询Panasonic客户咨询
服务中心。(联系电话请参看封底)
- 本体等的接点处(请参看第5页)请勿
放入金属类
(以免触电)
- 拔掉电源插头时，
请勿拉拽电源线
(以免触电、短路而导致着火)

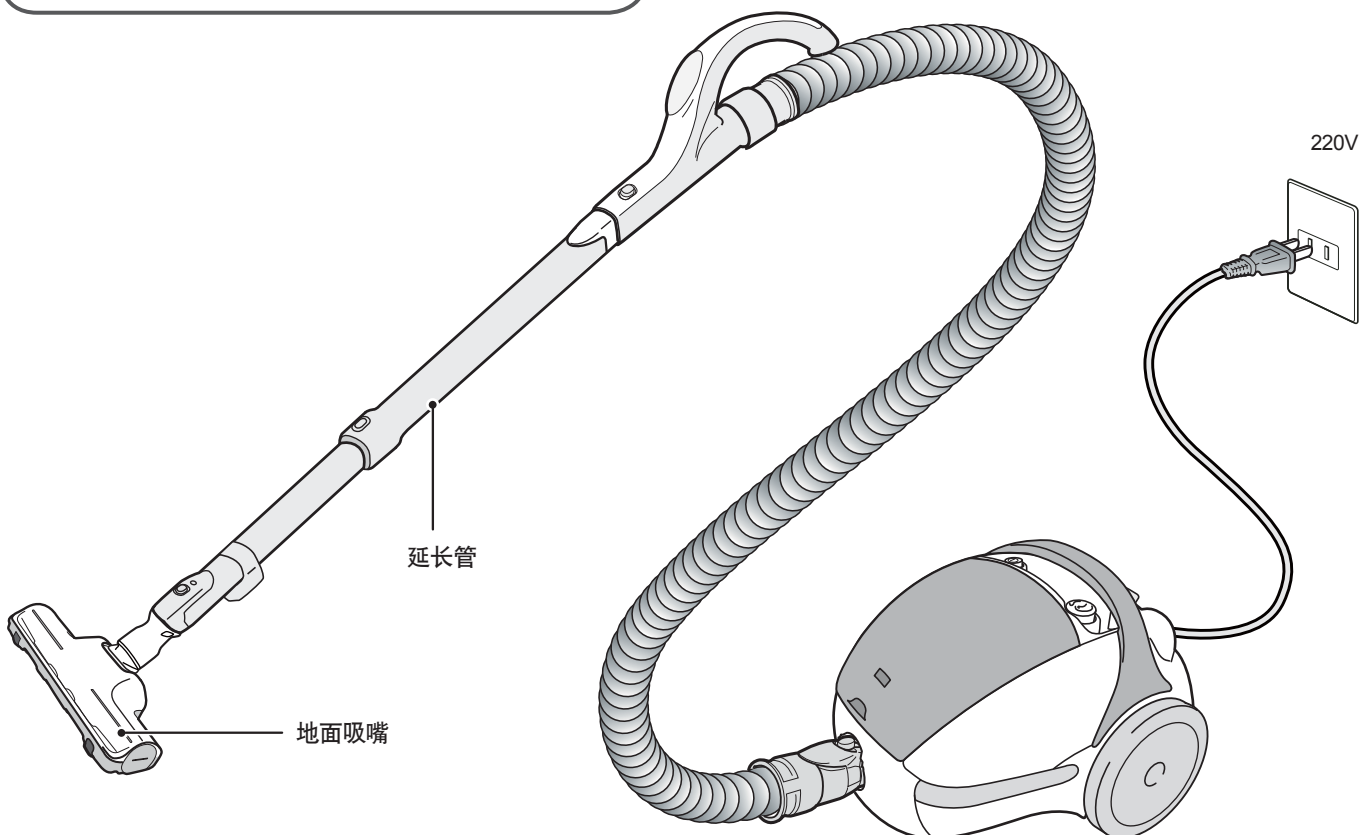
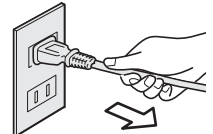

使用上的请求

为了延长使用寿命

本吸尘器为家用型吸尘器，请勿用于工业用途或吸尘以外的用途

■ 请勿吸入以下物体

(以免造成故障或产生异味)

- 除湿剂
- 大量的粉状物 (建筑垃圾、灭火器的粉末等)
- 附着了宠物排泄物之类的垃圾
- 玻璃、别针、针、牙签
- 水或其它液体
- 湿的垃圾
- 长绳
- 地毯的穗边等
- 容易堵塞软管的物体 (长筒袜等)

■ 请勿直接用软管或延长管前端口吸尘

(以免磨损前端口)

- 请使用两用吸嘴、缝隙吸嘴等
(请参看第6页)



■ 请勿随意拨弄软管等的端子部

(以免接触不良)



■ 请勿堵塞排气口

(以免过热导致变形)



■ 吸入口被堵时，请勿长时间运转

(以免过热而导致变形)

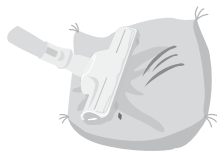

■ 请小心使用软管

(以免软管破损)

■ 搬运时，请握紧提手

(若拿着软管搬运，可能导致软管破损)

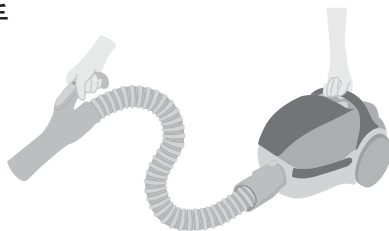

为了防止马达过热(保护装置)

在下列状态下仍持续运转时，为了防止马达过热，保护装置将会启动，吸尘器将会自动停止运转约60分钟(根据周围温度不同，停止时间可能不同)。(请参看第13页)

- 集尘纸袋中的垃圾积满时(请参看第8页)
- 吸入口被堵塞时
- 软管、延长管内堵塞了垃圾时

各部的名称

● 为附属品

地面吸嘴
(角落净空气吸嘴)
(MC-CA591)

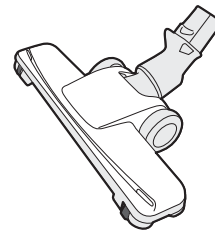

棉被吸嘴
(MC-CA593)

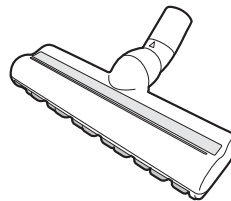

地面吸嘴
(空气动力吸嘴)
(MC-CA593)

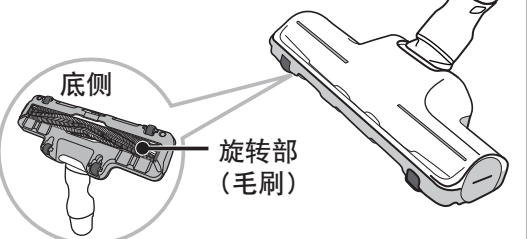

底侧

旋转部
(毛刷)

请确认附属品

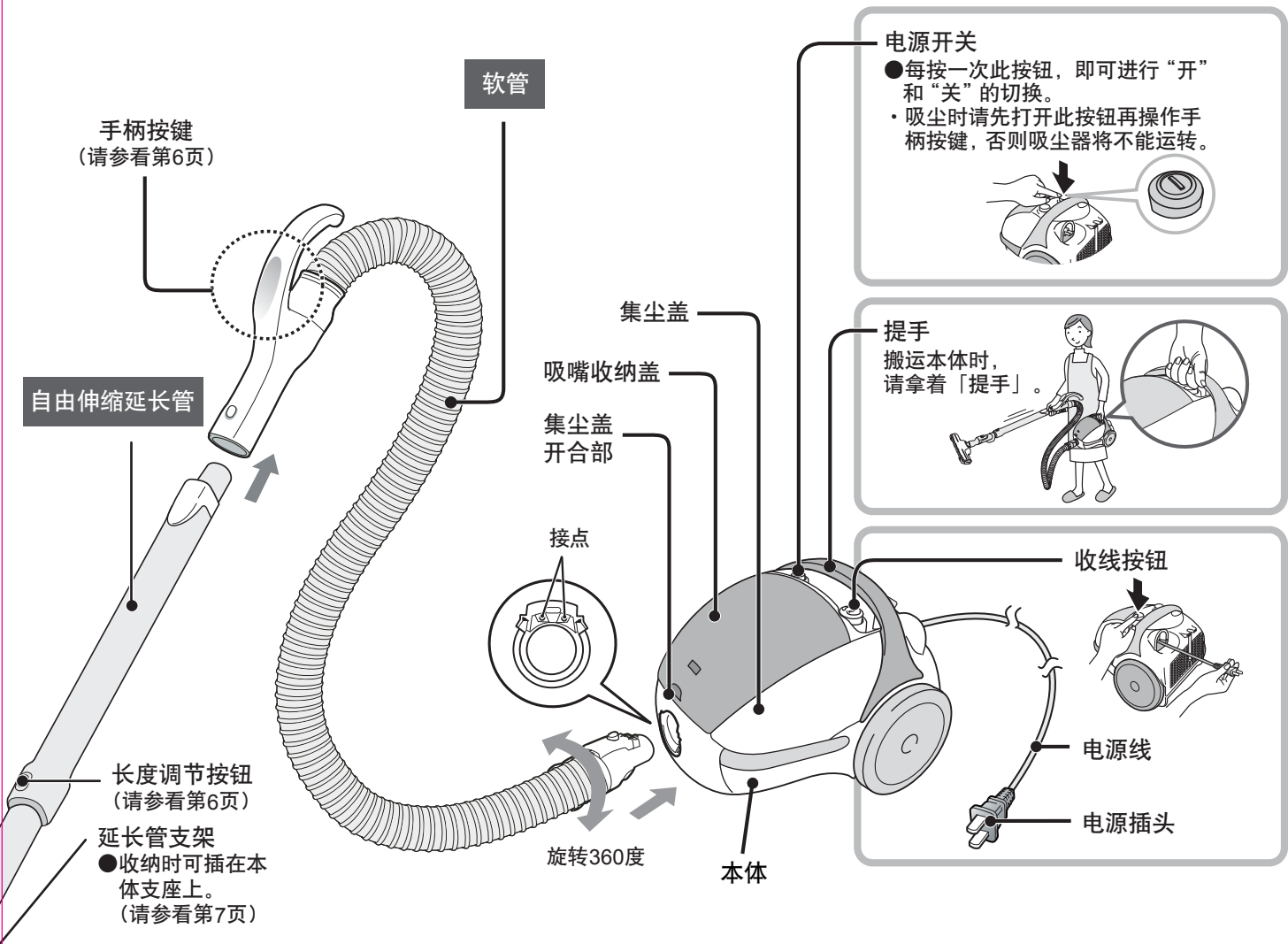

使用时

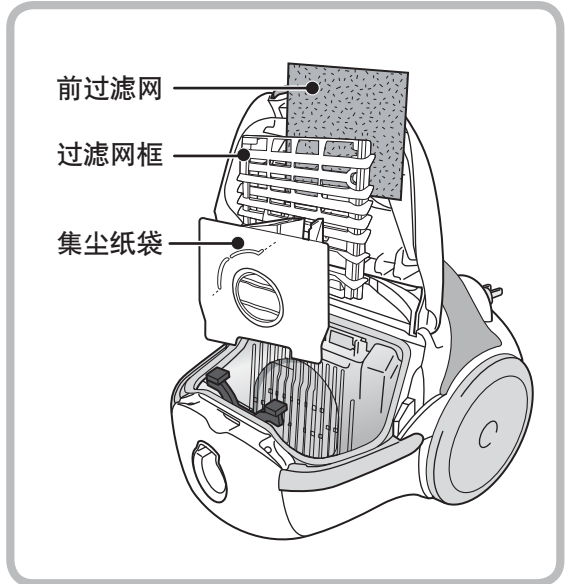
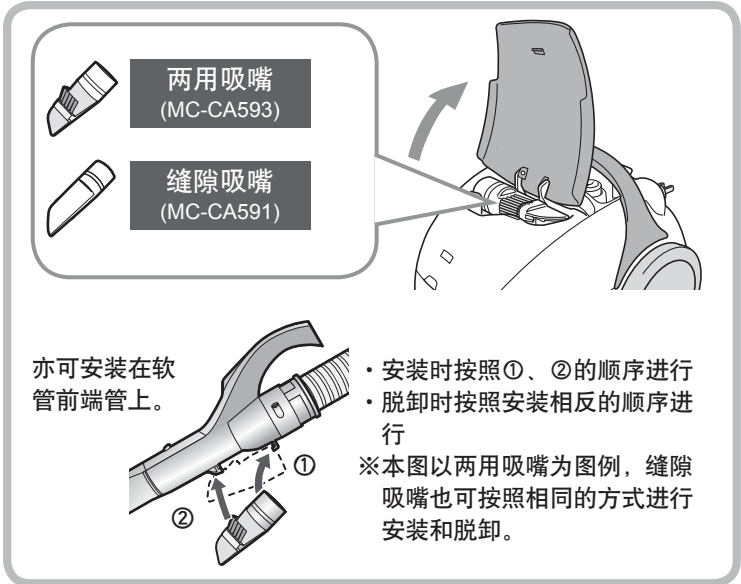

吸尘

请先插上电源插头打开本体上的电源开关。(请参看第5页)

1

开始



强

■ 变换吸力大小时

→ “中”: 标准吸力

↑ 每按一次, 即相互转换

↓ “弱”: 吸窗帘时; 想静音吸尘时

AMV94P-87

强

中/弱

关

2

结束



关

再关闭本体上的电源开关, 拔掉插头

告知

- 为安全起见, 地面吸嘴从地面提起时, 旋转部(毛刷)将会停止转动(MC-CA593)。

吸尘妙法

- 轻轻地、慢慢地移动地面吸嘴, 切勿用力。一个往返2~3秒钟为最理想的速度。
- 地面吸嘴移动一次的理想长度标准约为使用者身高的一半。

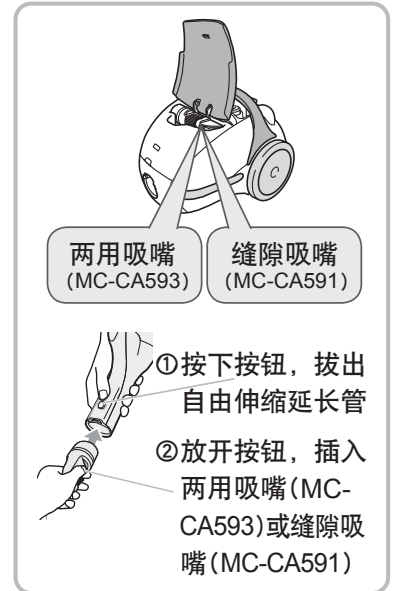

两用吸嘴
(MC-CA593)

缝隙吸嘴
(MC-CA591)

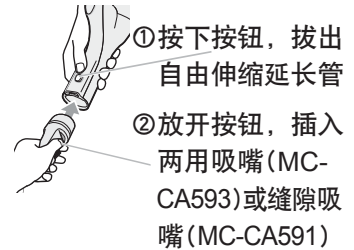

两用吸嘴
(MC-CA593)

根据吸尘场所, 可打开或收拢毛刷进行吸尘

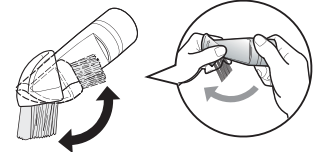

打开毛刷

■ 需调整适合使用的长度时

→ 按下长度调节按钮, 同时拉伸(收缩)

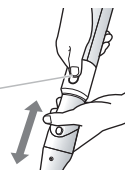

扫除高手，处处干净！

不同的场所，不同的选择…

天花板或墙壁、
空调表面等高处
两用吸嘴(MC-CA593)
缝隙吸嘴(MC-CA591)



窗台、移门
等的沟槽
两用吸嘴(MC-CA593)
缝隙吸嘴(MC-CA591)



棉被上
棉被吸嘴
(MC-CA593)

(清洁时，在棉被(棉褥)的里外，
沿前后方向轻轻滑动棉被吸嘴，
清洁约2~3分钟)

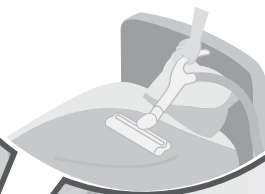

桌子、橱柜上、
窗帘等
两用吸嘴(MC-CA593)
缝隙吸嘴(MC-CA591)



床底、
沙发下等…
地面吸嘴



家具的
缝隙之间…
两用吸嘴(MC-CA593)
缝隙吸嘴(MC-CA591)

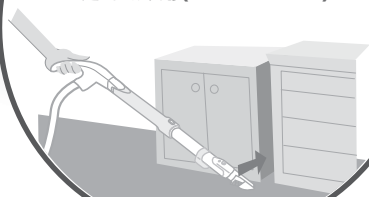

收纳时

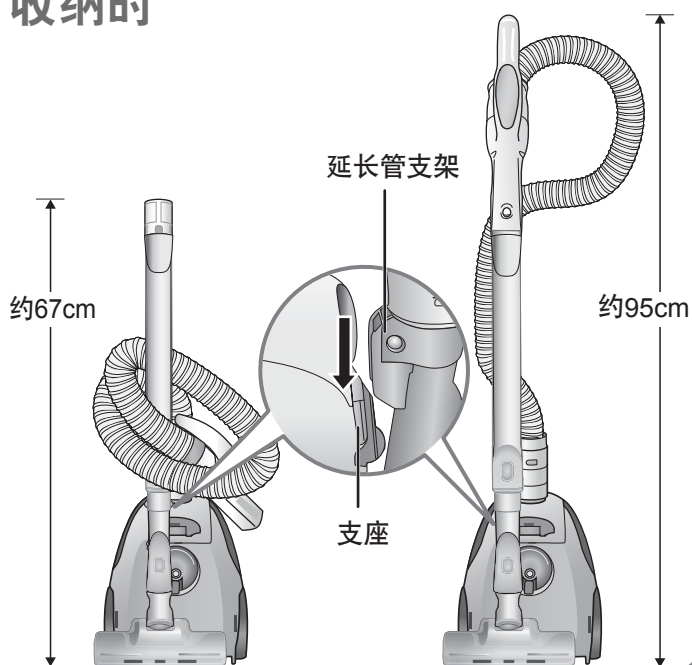

请求

- 为了防止划伤，请勿用于清扫钢琴等具有光泽的地方

清理垃圾



请及时更换集尘纸袋！

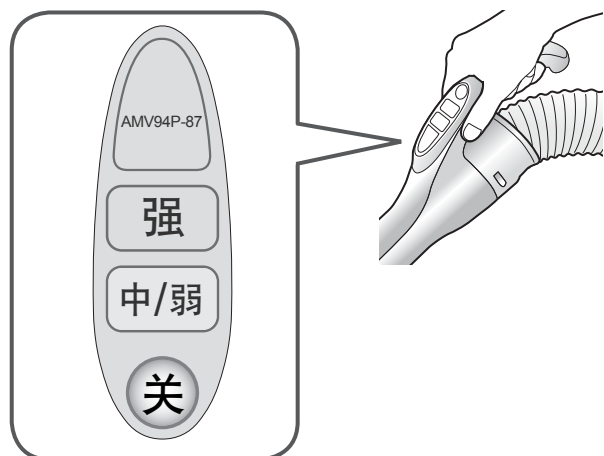

■集尘纸袋更换时间的判断

- 在 **强** 运转模式下，本体发出漏气音或吸力明显变弱时，则表示需要更换集尘纸袋。

告知

- 下列情况时，请及时查看集尘纸袋内的垃圾积存情况。
 - 宠物毛或棉状垃圾很多时
→每次吸尘前请打开集尘盖，直接查看垃圾积存的情况
 - 砂土等之类的垃圾很多时
→请及时更换集尘纸袋
 - 软管、延长管、地面吸嘴中堵塞垃圾时
→请清除掉堵塞的垃圾
- 对新地毯等吸尘时，集尘纸袋会更快积满。
(随着吸尘次数的增加，地毯浮毛会慢慢减少)

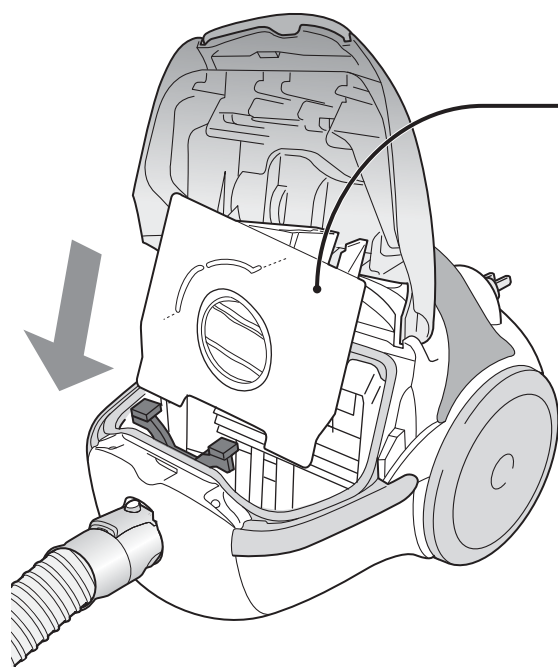
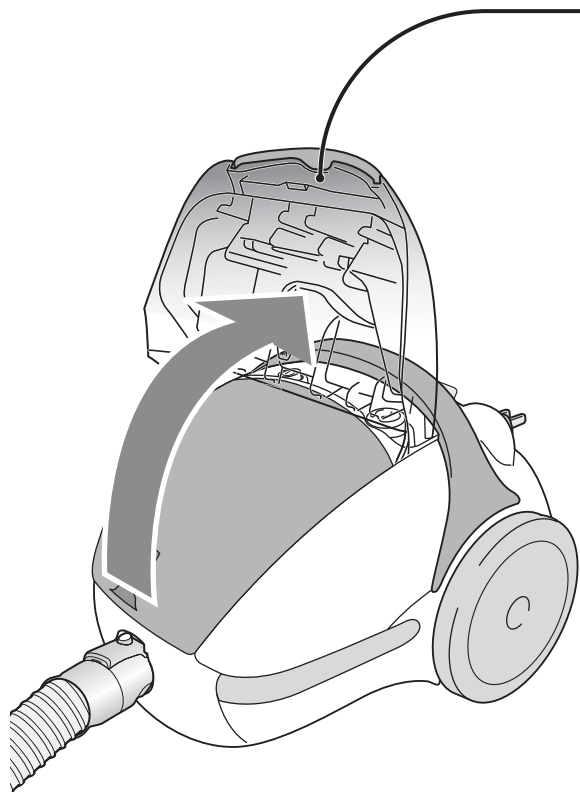

取出集尘纸袋

1 打开集尘盖

- 如右图所示，抓住集尘盖开合部往上拉，直至完全打开。

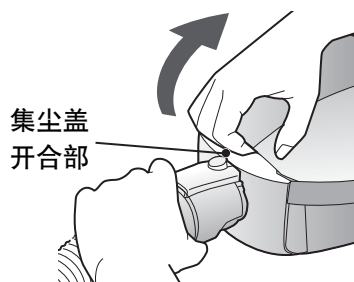

2 取出集尘纸袋

- 如右图所示，沿箭头方向往前拨开押袋器，然后拿着卡板从袋座中小心取出集尘纸袋。

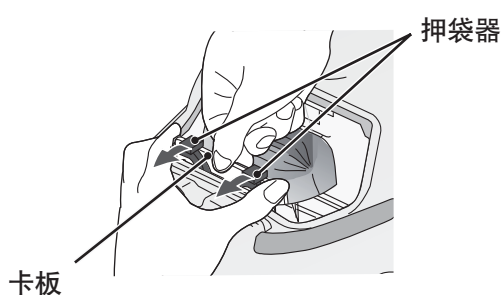

3 扔掉集尘纸袋

- 如右图所示，沿车缝线将卡板对折，盖住集尘纸袋开口后再将其扔掉。



安装集尘纸袋

1 安装新的集尘纸袋

卡板沿着袋座的槽，插入袋座中。

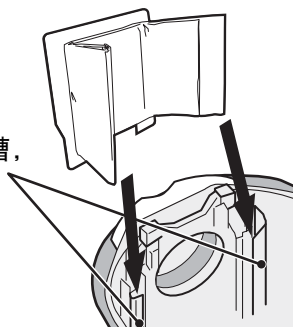

2 关闭集尘盖

(关闭后，集尘纸袋将自动安装到位)

- 如果没有安装集尘纸袋，则集尘盖将不能关上。

单卖品

名称	型号
集尘纸袋 (内装5个)	C-13 (品号 AMC-S5CP)

⚠ 注意

请勿使用本公司以外的集尘纸袋
(以免发生垃圾泄漏，导致冒烟、着火)

请求

- 保管时，请放在小孩碰不到的地方，并置于包装袋中避免阳光直射。

维护保养

■维护保养前，请先关闭电源，拔掉电源插头

吸力减弱时或每月1次左右

地面吸嘴（空气动力吸嘴） (MC-CA593)

●清除  部的垃圾

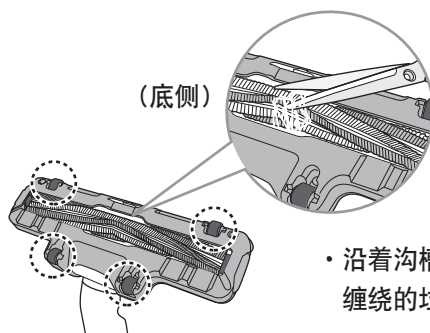
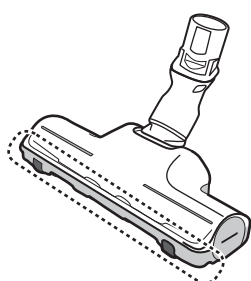

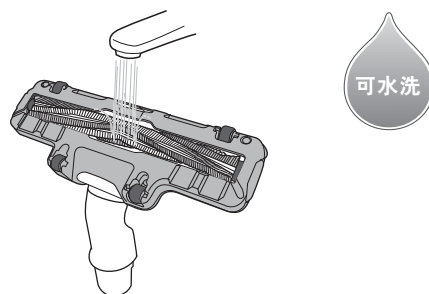

■用水清洗旋转部(毛刷)时

用水清洗整个地面吸嘴后，甩干吸嘴内部的水分，并使其充分干燥



<特别脏污时>

1.取出旋转部(毛刷)

①用钥匙头等物，将“”对准“”，再打开毛刷盖

②打开毛刷盖

③取出毛刷

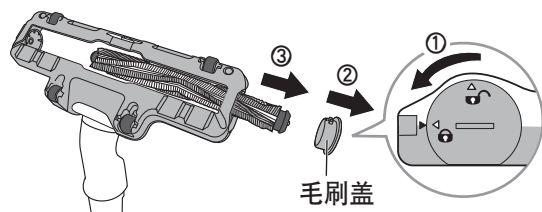

2.清除垃圾

①用水冲洗旋转部(毛刷)后，使其充分干燥

②清除掉如图所示凹部的垃圾

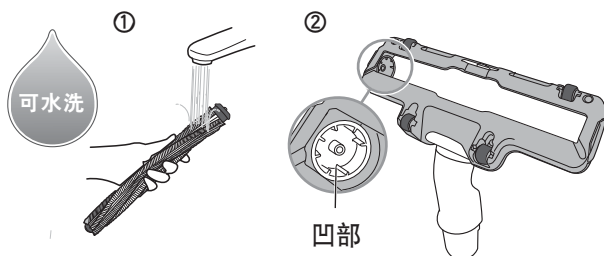

3.原样装回(与拆卸顺序相反)

①如图所示插入旋转部(毛刷)

②盖上毛刷盖

③将“”对准“”，再用钥匙头等物向右旋转，使“”对准“”

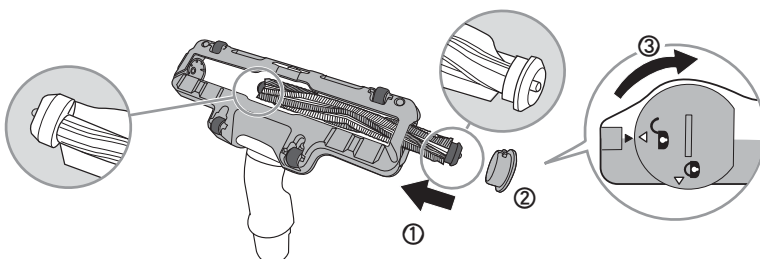

棉被吸嘴 (MC-CA593)

- 清除  部的垃圾

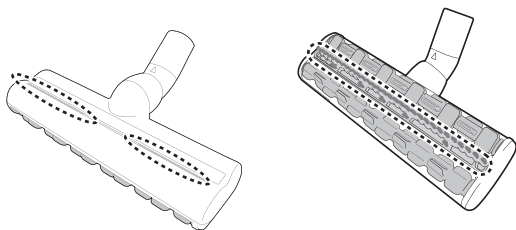

- 再轻轻洗净

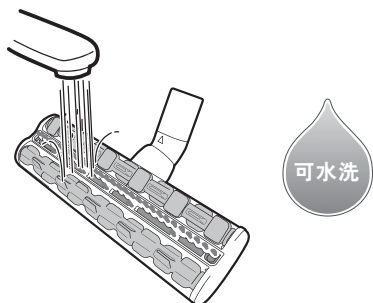

请求

- 水洗后，请充分干燥
(以免产生异味,或造成堵塞)

请求

- 请勿使用洗涤剂、漂白剂、稀释剂、酒精等物。
(以免造成裂痕、变色)
- 请勿使用吹风机等热风进行干燥。
(以免产生故障)

地面吸嘴(角落净空气吸嘴) (MC-CA591)

- 清除  部的垃圾

(底侧)

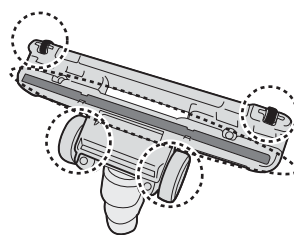

- 用水冲洗地面吸嘴

水洗后甩干吸嘴内部的水分，
并使其充分干燥

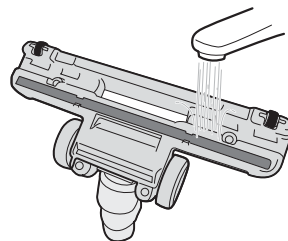

将吸槽朝下，用力甩5
次以上甩掉水分

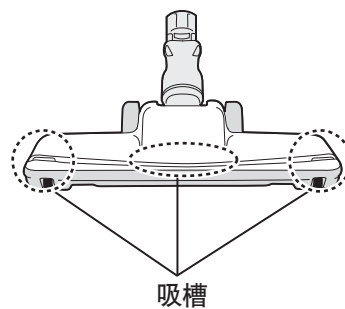

维护保养

■维护保养前，请先关闭电源开关，拔掉电源插头。

更换集尘纸袋后，吸力未恢复时

前过滤网

- 轻轻敲打使垃圾、灰尘等掉落，或轻轻地水洗，再使其充分干燥。



■脱卸方法

- ①取出集尘纸袋
(请参看第8~9页)

- ②如下图所示拉出过滤网框
(带过滤网)

- ③从过滤网框中取下前过滤网

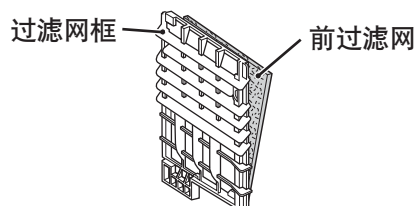
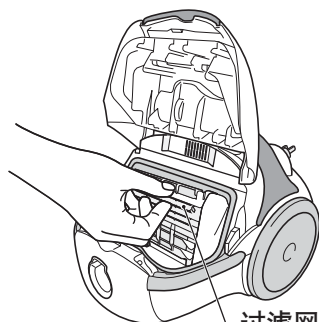

过滤网框
(带过滤网)

■安装方法

- ①将前过滤网装入过滤网框中

- ②如图所示，将过滤网框沿着沟槽插入到底。

- ③如图所示，用手将过滤网框压下，直到发出“咔哒”的声音。

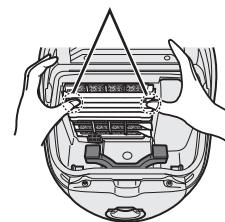
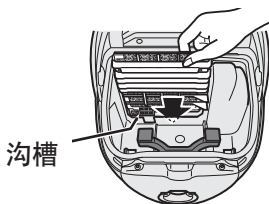
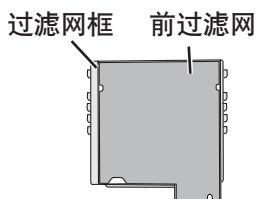

沟槽

- ④装入集尘纸袋(请参看第8~9页)

请求

- 浸在水中轻轻按压洗掉污渍后，甩干水晾干使其充分干燥。(以免产生异味、或造成堵塞)
- 请勿放入洗衣机清洗或搓洗。并且请勿使用吹风机等热风进行干燥。(以免过滤网收缩而使垃圾侵入马达造成故障)

感觉较脏时

本体·附属品

- 使用用力绞干的柔软的湿布擦拭掉污渍、灰尘等。

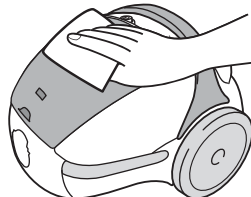

请求

- 请勿使用洗涤剂、漂白剂、稀释剂、酒精等物。(以免造成裂痕、变色)

故障的判断

在委托修理之前，请先确认下列项目。

发生这种情况时	检查之处和处理方法
<p data-bbox="98 779 130 936">电源·运转</p> <p data-bbox="146 430 507 622">不能运转</p> <p data-bbox="146 631 507 824">什么都没做，却自行变成弱运转模式，或运转中止</p> <p data-bbox="146 833 507 1303">地面吸嘴的旋转部(毛刷)停止转动(MC-CA593)</p>	<ul style="list-style-type: none">● 电源插头是否完全插入插座?● 软管是否可靠地插入本体中的?● 为了防止马达过热，保护装置是否启动了?<ul style="list-style-type: none">→ ① 关闭电源开关② 拔掉电源插头③ 请等待约60分钟(冷却马达，自动解除保护装置)④ 请检查保护装置启动的原因(请参看第4页)<ul style="list-style-type: none">· 集尘纸袋积满垃圾后仍继续运转<ul style="list-style-type: none">→ 请交换集尘纸袋(请参看第8~9页)· 软管、延长管中是否堵塞垃圾了<ul style="list-style-type: none">→ 清除掉堵塞的垃圾● 为了安全起见，地面吸嘴从地板浮起时，旋转部(毛刷)将停止运转。● 旋转部(毛刷)是否缠绕了线、绳等垃圾?● 地面吸嘴中是否堵塞了垃圾?● 对长毛地毯等吸尘时，或根据地毯种类不同，旋转部(毛刷)可能发生转动变慢或不旋转的情况。
<p data-bbox="98 1527 130 1594">吸力</p> <p data-bbox="146 1348 507 1550">即使在强运转模式，吸力也很弱</p> <p data-bbox="146 1559 507 1765">运转中吸力变弱</p>	<ul style="list-style-type: none">● 请按下(关)，再运转一次。● 吸嘴、软管、延长管是否堵塞了垃圾?<ul style="list-style-type: none">→ 请清除堵塞的垃圾。● 集尘纸袋是否已经积满垃圾了?<ul style="list-style-type: none">→ 请更换集尘纸袋。(请参看第8~9页)● 集尘纸袋是否安装到位?● 集尘盖是否完全关闭?(集尘纸袋未装时，集尘盖将关闭不上)● 保护装置是否启动(请参看第4页)
<p data-bbox="98 1886 130 1953">异味</p> <p data-bbox="146 1818 507 2033">排气中发出垃圾的异味</p>	<ul style="list-style-type: none">● 吸入气味很重的垃圾后一直未清理时，再次运转时可能会产生垃圾的异味。<ul style="list-style-type: none">→ 多次吸尘后对垃圾的气味很在意时，请更换集尘纸袋。→ 请对前过滤网进行维护保养。(请参看第12页)。

故障的判断

在委托修理之前，请先确认下列项目。

发生这种情况时

检查之处和处理方法

声音

运转声音变大
发出很大的声音
发出异常音

- 集尘纸袋是否已经积满垃圾了?
→请更换集尘纸袋。(请参看第8~9页)
- 吸嘴、软管、延长管是否堵塞了垃圾?
→请清除堵塞的垃圾。
- 软管、地面吸嘴的端口部是否被堵住了?

电源线

电源线不能拉出

- 电源线是否缠绕了?
→请勿强行拉拽，应按住收线按钮，同时反复进行“回卷”“拉出”操作。

电源线不能全部卷回

- 电源线是否绕偏了（只卷在一边了）?
→请先拉出2~3m，再进行回卷。

确认之后，异常仍存在时

切勿自行修理，请带上产品(本体、软管、自由伸缩延长管、地面吸嘴)，并带上保修证前往就近的Panasonic认定服务店维修。
※具体地址请咨询Panasonic客户咨询服务中心(联系电话请参看封底)

规格

规格

型号	MC-CA593	MC-CA591
电 源	220 V ~ 50 Hz	
额 定 功 率	1510 W	
尺寸(长×宽×高)	287×256×220 (mm)	
净 重	3.5 kg(本体) 5.0 kg(含软管、自由伸缩延长管、地面吸嘴)	
运 转 时 噪 音	82 dB	
集 尘 容 量	1.4 L	
电 源 线 长 度	5 m	
附 属 品	<ul style="list-style-type: none">• 软管(1个)• 自由伸缩延长管(1个)• 地面吸嘴(空气动力吸嘴)(1个)• 棉被吸嘴(1个)• 两用吸嘴(1个)	<ul style="list-style-type: none">• 软管(1个)• 自由伸缩延长管(1个)• 地面吸嘴(角落净空气吸嘴)(1个)• 缝隙吸嘴(1个)

松下电化住宅设备机器（杭州）有限公司
Panasonic Home Appliances (Hangzhou) Co., Ltd.
浙江省杭州市杭州经济技术开发区松乔路2号
邮编: 310018
原产地: 中国

© Panasonic Home Appliances (Hangzhou) Co., Ltd. 2009

Panasonic官方网站: <http://panasonic.cn>
Panasonic客户咨询服务中心:
400-810-0781; 800-810-0781(固定电话)

V01Z8710R
S0209-1069
发行: 2009年2月
中国印刷