

太空王子系列

大王子系列

海尔家用电冰箱

使用说明书



真诚到永远

合格证

Certificate of Quality

检验员:

海尔集团

青岛海尔股份有限公司

地址: 青岛经济技术开发区海尔工业园

电话: 4006 999 999

传真: 0532-87637553

邮编: 266555



0060511859E

版次: 2006年第5版  
专用号: 0060511859  
VC532236



Beijing 2008



Haier

北京2008年奥运会赞助商  
Official Sponsor of the Beijing 2008 Olympic Games

BCD-219BS HA/239BS HA  
BCD-219SH DA/239SH DA  
BCD-219SK DA/239SK DA  
BCD-219SK DB/239SK DB  
BCD-219SK DC/239SK DC

- 使用前请仔细阅读说明书
- 请妥善保管, 以备参阅
- 本产品只适合在中国大陆销售和使用

## 目录

<b>使用之前</b>	
产品特点	1
各部分构件名称	2
安全注意事项	3~5
放置环境	6
使用准备	7
开始使用	8
功能介绍	9~15
<b>冷藏室的使用指导</b>	
关于冷藏室	15~16
冷藏食品注意事项	17
巧用冷藏室	18
<b>智能变温室的使用指导</b>	
关于智能变温室	19~20
<b>冷冻室的使用指导</b>	
关于冷冻室	21
冷冻食品注意事项	22
<b>除霜·清洁·停用</b>	
除霜	23
清洁	24
停用	25~26
<b>疑问解答·售后服务</b>	
疑问解答	27~28
售后服务	29~30
<b>技术数据·线路图·装箱单</b>	
技术数据	31
线路图·装箱单	32

- 使用前请仔细阅读本说明书。
- 请注意保存。
- 冰箱外观、颜色或画门图案见实物。

## 线路图 · 装箱单

### 线路图

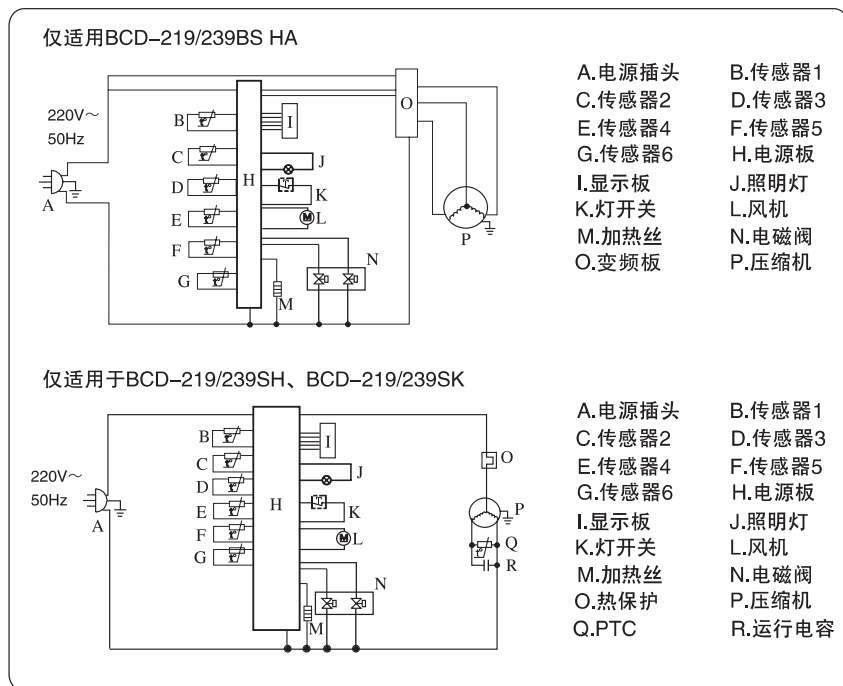

### 装箱单

数量	名称	使用说明书	保修证	搁物架	果菜盒	冰盒	蛋盒	透孔销	刮霜板	抽屉	瓶座罩	矮瓶座	小瓶座	大瓶座
	产品型号													
	BCD-219BS HA	1	1	3	1	2	2	1	1	4	1	1	1	1
	BCD-239BS HA	1	1	3	1	2	2	1	1	5	1	1	1	1
	BCD-219SH DA	1	1	3	1	2	2	1	1	4	1	1	1	1
	BCD-239SH DA	1	1	3	1	2	2	1	1	5	1	1	1	1
	BCD-219SK DA/DB/DC	1	1	3	1	2	2	1	1	4	1	1	1	1
	BCD-239SK DA/DB/DC	1	1	3	1	2	2	1	1	5	1	1	1	1

(注：本公司注重科技更新，参数更改后，恕不另行通知)

## 产品特点

### ①三种温区

具有冷藏、智能变温区和冷冻三种温区供您选择使用，可满足各种存放需求。

### ②智能变温室保鲜

独创变温室（10~-7℃保鲜温区），具有冷藏、冰温保鲜、-7℃软冷冻、（2~5℃）饮品设计功能，解决各种存取需求。

### ③人工智慧，自动调温

在人工智慧状态下，本系列冰箱能够随环境温度变化自动调节温度档位，无需人为调节，便能达到最佳制冷效果。

### ④超温报警

具有超温报警功能，便于及时掌握冰箱异常状态。

### ⑤三循环系统，制冷更快、更强

本系列冰箱采用三循环系统，制冷更快，最大限度保持了食品的营养成分。

### ⑥三温显示

采用LCD动态显示冰箱的运行情况。

### ⑦不串味的制冰盒

本冰箱门体上有密闭的制冰盒，制出的冰块晶莹不串味。

### ⑧触摸识别

本冰箱采用触摸识别，既美观大方，又时尚。

### ⑨维他命生态保鲜功能

本冰箱带有维他命生态保鲜功能，具有去除异味，食品保鲜功能。

### ⑩全频技术

集变频、降噪、节能、速冻于一身，且相互促进，性能更加优越。冰箱根据箱内温度于设定温度的比较，自动调节变频压缩机的工作效率，使冰箱一直处于最优状态。（仅限BCD-219/239BS Ha）

## 各部分构件名称

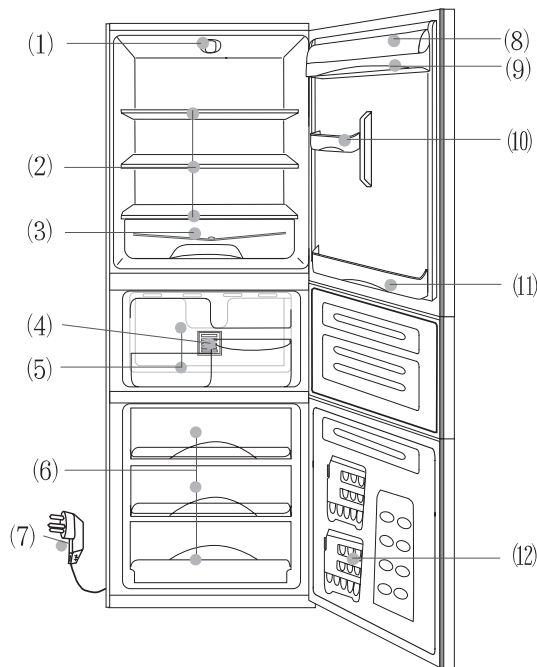

- (1) 照明灯
- (2) 搁物架
- (3) 果菜盒
- (4) 维生素保鲜块
- (5) 变温室抽屉
- (6) 冷冻室抽屉
- (7) 电源插头
- (8) 瓶座罩
- (9) 矮瓶座
- (10) 小瓶座
- (11) 大瓶座
- (12) 冰盒

该系列冰箱执行国家标准:

GB4706.1 《家用和类似用途电器的安全 第一部分:通用要求》

GB4706.13 《家用和类似用途电器的安全 制冷器具、冰淇淋机和制冰机的特殊要求》

GB/T8059.2 《家用制冷器具 冷藏冷冻箱》

GB4343 《家用和类似用途电动、电热器具,电动工具以及类似电器无线电干扰特性测量方法和允许值》

GB17625.1 《低压电气及电子设备发出的谐波电流限值》

尊敬的海尔用户:

感谢您选择、使用海尔产品。

海尔产品质量优,性能佳。为了方便您使用,请仔细阅读说明书,并按照说明书的步骤操作。

自始至终,海尔的“国际星级服务”将伴随着您,使用时无论有什么问题,请按照保修证的电话、地址联系,我们时刻恭候为您服务。

海尔一真诚到永远!

由于产品的改进,您所购买的海尔冰箱可能与说明书中介绍不完全一致,谨此致歉。

## 技术数据

### 技术数据

型号	内容	气候类型	星级标志	防触电保护类别	总有效容积(L)	变温室有效容积(L)	冷冻室有效容积(L)
BCD-219BS HA		SN.N.ST	***	I类	219	45	72
BCD-239BS HA		SN.N.ST	***	I类	239	60	72
BCD-219SH DA		SN.N.ST	***	I类	219	45	72
BCD-239SH DA		SN.N.ST	***	I类	239	60	72
BCD-219SK DA/DB/DC		SN.N.ST	***	I类	219	45	72
BCD-239SK DA/DB/DC		SN.N.ST	***	I类	239	60	72

注:根据国标规定,气候类型为SN.N.ST时,冰箱使用环境温度为10~38℃。

型号	内容	额定电压(V~)	额定频率(Hz)	输入总功率(W)	额定耗电量(kW·h/24h)	能效等级	噪声(声功率级)dB(A)
BCD-219BS HA		220	50	120	0.62	1级	38
BCD-239BS HA		220	50	120	0.63	1级	38
BCD-219SH DA		220	50	120	0.65	1级	38
BCD-239SH DA		220	50	120	0.66	1级	38
BCD-219SK DA/DB/DC		220	50	120	0.65	1级	38
BCD-239SK DA/DB/DC		220	50	120	0.66	1级	38

注:技术数据中标注的“噪声(声功率级)”是在国家标准规定的半消声室内,将冰箱空载放在厚5~6mm弹性橡胶垫层上,关闭门后冰箱至少运行30min,运行稳定后进行测试(不包括开停机)。测试冰箱前后左右四个表面1米处的噪声,以四点噪声的算术平均值作为该机的噪声。使用过程中,由于冰箱装载物品、环境噪声、开关门、压缩机开停等影响,实际噪声与标注值有差异是正常的。

型号	内容	冷冻能力(kg/24h)	制冷剂	重量(kg)	电源软缆连接方式	外形尺寸深×宽×高(mm)
BCD-219BS HA		20	R600a 50g	70	Y	638×555×1682
BCD-239BS HA		20	R600a 52g	73	Y	638×555×1766
BCD-219SH DA		20	R600a 50g	70	Y	638×555×1682
BCD-239SH DA		20	R600a 52g	73	Y	638×555×1766
BCD-219SK DA/DB/DC		20	R600a 50g	70	Y	638×595×1682
BCD-239SK DA/DB/DC		20	R600a 52g	73	Y	638×595×1766

(注:本公司注重科技更新,参数更改后,恕不另行通知)

# 售后服务

## 维修之前请确认如下事项

### 冰箱按键操作无效

- 请检查冰箱是否处于断电状态
- 按键操作是否有误，请按“功能介绍”一节正确操作

### 温度值显示自动变化

- 冷藏温度显示变化：属运行过程的正常现象
- 人工智慧下温度显示变化：环境温度变化时，冰箱自动进行温度调节，为正常现象

### 冷藏室底部有水或水外溢

冷藏室后壁上的出水孔可能堵塞，请用透孔销疏通（参看前文“除霜”一节）

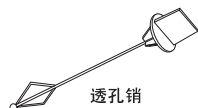

### 压缩机长时间运转

- 初次使用时，运行时间较长，这是正常现象
- 冰箱中一次放入大量食品需要冷却或冷冻
- 天气炎热，频繁开启冰箱门
- 冰箱门未关严
- 温度设定过强，参阅“开始使用”一节
- 通风不良

### 冷藏室后壁结露严重

- 温度设定不当，参阅“开始使用”一节
- 门未关严或食品将门顶住未能关上
- 门开启太频繁
- 天气炎热
- 湿度过大



## 售后服务的保证



1. 保修：当您需要正常咨询或维修时，请持保修证和购机发票与我司当地售后服务中心联系，并将保修证妥善保管。
2. 保修期内整机免费保修一年，主要零部件免费保修三年。（自购买日起，以发票日期为准）

# 安全注意事项

## 该系列冰箱使用交流220V/50Hz电源

若电压波动范围较大（超过187~242V的范围），有可能造成冰箱不启动，主控板和压缩机烧坏，或压缩机工作声音异常等故障，此时必须加装750W以上的自动稳压器配合使用。

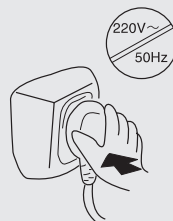

必须使用独立专用插座并进行可靠接地。本系列冰箱的电源线配有三线（接地）插头，与标准三线（接地）插座匹配。在任何情况下，切勿切除或拆除电源线的第三插脚（接地）。冰箱安装到位后，插头应可触及，以便插拔。警示！电源线插头应保持与插座牢固接触，否则可能导致火灾。



## 不要损坏电源线

- 切勿以拉扯电源线的方法拔出冰箱的插头。一定要紧紧握住插头，从插座中直接拔出。
- 不要让箱体压住电源线或人为踩踏电源线。
- 将冰箱移离墙壁时，请小心谨慎，切勿滚压或损坏电源线。



## 当电源线损坏时

当电源线出现破损或插头出现磨损时，切勿使用。电源线磨损或损坏，必须到厂家指定的维修点更换。



## 有煤气等易燃气体泄漏时

- 关闭气体泄漏的阀门。
- 打开门窗。
- 不要拔或插冰箱等电器的电源插头。



## 以下情况请拔下电源插头

- 清洁及维修前，请拔下冰箱的电源插头。
- 更换损坏的灯泡时，应拔掉冰箱的电源插头，以防触电。

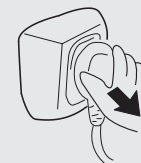

## 安全注意事项

冰箱内严禁放入易燃、易爆的危险品，及强腐蚀性的酸、碱等。



本产品为家用电冰箱，按国家标准的规定，家用电冰箱只适用于储藏食品，不能用于其他用途，如储藏血液、药品和生物制品等。



在冰箱附近，切勿存放或使用汽油及其它易燃物品，以免引起火灾。



为保证安全，建议不要在冰箱台面上放置电源插座、稳压电源、微波炉等电器；也不要再在冰箱内部使用电器（推荐型号除外），以免发生电磁干扰或其他意外。



不要吊在门子上玩耍，以防门体拉斜或冰箱倾倒造成人身伤害。



不要在冰箱上部放置不稳定的物品（重物、有水的容器），以免掉下伤人或溢水导致漏电。

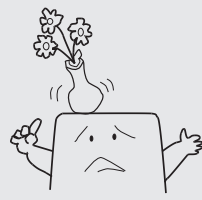

## 售后服务

如果冰箱工作不正常，请按下述方法检查处理。如还不能改变情况，请及时联系当地售后服务中心。一定要详细提供型号名称、附件明细和冰箱编号等。

### 维修之前请确认如下事项

#### 冰箱不工作



电源是否接通（插头、插座、保险等）  
电源电压是否过低

#### 灯不亮



灯是否损坏

电源是否接通

#### 箱内温度不够低



门没关严或频繁开启冰箱门、开门时间过长



放置位置是否受阳光直射或太靠近炉子、暖气等热源

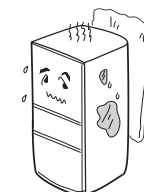

通风不良，是否有东西挡住了冰箱左右两侧板或后背钢板，或者是这些位置太脏

#### 噪音大



地面是否平坦，冰箱放得是否稳固

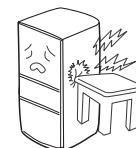

冰箱某一部分是否接触外界物体或墙壁

#### 冰箱内有异味

- 有气味的食品应该严密包住
- 检查有无变坏食品
- 冰箱内部需要清洁



## 疑问解答

技术数据中所标注额定耗电量是按国家标准，在25℃的环境温度下，冷藏室温度控制在5℃，冷冻室温度控制在-18℃情况下，不开门，稳定运行24小时所测得的数值。当放入食品较多，环境温度较高或开门频繁时，实际耗电量高于标注值是正常的。

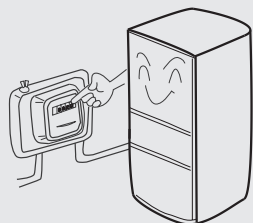

冰箱在工作时，由于温度的变化，蒸发器和管路会由于热胀冷缩发出“啪啪”的声音。

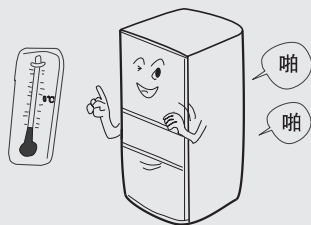

夏季环境温度较高，压缩机工作时间较长为正常现象。

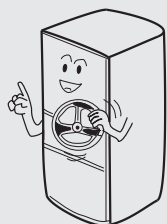

空气湿度较大时冰箱外部可能出现水珠，用软布擦干即可。

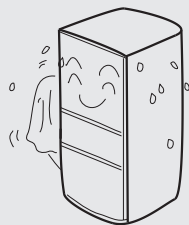

冰箱在开停时，主控板、启动继电器、热保护器等电气件会由于动作而发出“咔嗒”声。

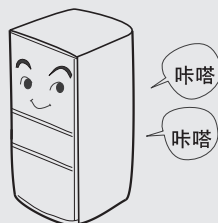

## 安全注意事项

冰箱开始运行之后，切勿用手触摸冷冻室的冰冷表面，尤其是手湿的时候。否则，皮肤可能会粘在这些冰冷的表面上。



不要用水喷淋、冲洗冰箱，也不要将冰箱放置在潮湿、易溅上水的地方，以免影响冰箱的电气绝缘性能。



严禁私自拆卸、改造冰箱，禁止损坏制冷管路。维修冰箱必须由专业人员进行。

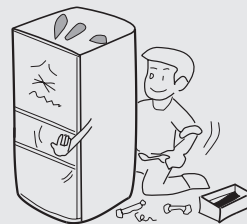

请勿把瓶装啤酒、饮料等放入冷冻室，以防冻裂。



停电或清洁时，应拔下电源插头，至少保持间隔五分钟，才能再次接通电源，以防因连续启动而损坏压缩机。

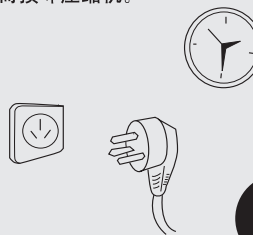

冰箱废弃不用时，请将门子卸掉，并拆下门封条，以免小孩子进入玩耍，发生意外。

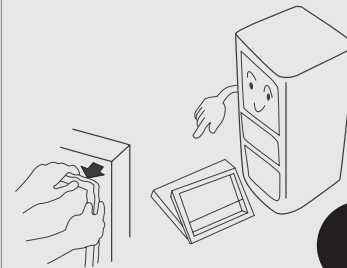

## 放置环境

冰箱需放置于平坦坚固的地面，如需垫高，亦需选择平稳、坚硬、不可燃的垫块，切勿将冰箱的包装泡沫垫块用来垫高冰箱。如果稍有不稳，可调整冰箱前部的黑色可调底脚：按顺时针方向旋转可调底脚，可以提高冰箱高度；按逆时针方向旋转，可以降低冰箱高度。

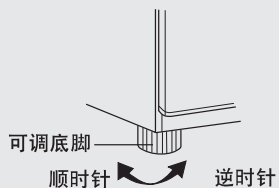

放置冰箱应该远离热源并避免阳光直射，以免影响冰箱的工作性能。

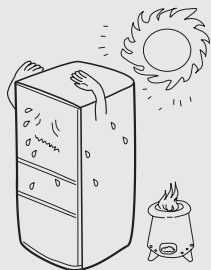

应放置于通风良好的地方，冰箱周围包括后背应留有10cm以上的空间。

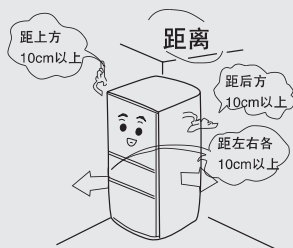

不要放在潮湿或易溅水的地方，溅的水及污物应及时用软布擦干净。

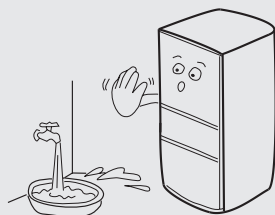

不要放置在太冷(低于5℃)的环境中，也不要放在户外和雨中。

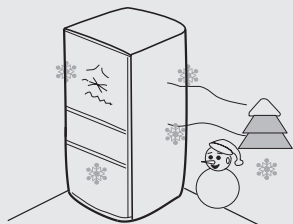

## 疑问解答

冰箱在初次使用或在启动时，由于冰箱的运行状态没有稳定，故冰箱在开始运行时，会发出较大的“嗡嗡”声；运行稳定后，声音就会减小。

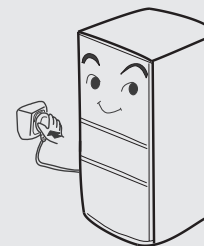

冰箱初次使用时，会出现工作时间长，冰箱箱体温度高，压缩机温度高的现象，这是正常现象。

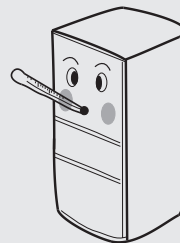

冰箱在工作时，因有风扇在工作，由此而产生的轻微吹风声是正常的。

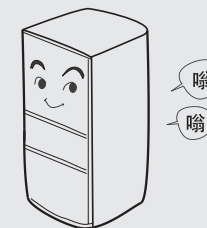

冰箱内制冷剂流动的声音，压缩机工作时发出的声音，以及开、停机时压缩机发出的“嗒嗒”声，这是正常现象。

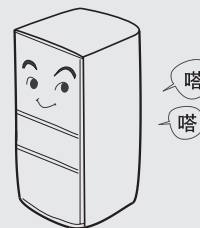

冰箱利用箱体两侧板、前面中梁和后背冷凝器散发热量，温度较高，这是正常现象。

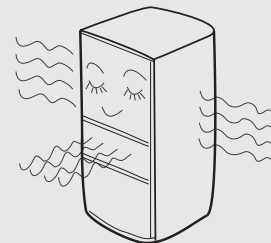



## 停用

### 外出度假时

- 若是短期度假，请将易变质的食物取出，且将冷藏室内的食品取出，设定到假日功能状态，确认后将冰箱门完全关好。
- 若您长时间在外度假，需将家中电源切断时，请将食物取出，待霜溶化后，清洁内部，擦干后把冰箱门打开，以免微量食物残渣产生不良气味。

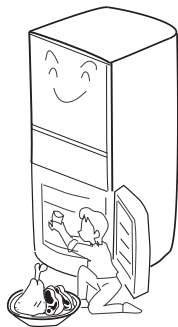

器具报废后，应妥善处理或交由专业人员处理，不应随便丢弃，以免对环境造成危害或引发其它危险。

### 搬运时

- 拔下电源插头，切断电源。
- 取出冰箱内所有食品。
- 用胶带固定冷藏室搁物架、保湿盒及冷冻室抽屉等活动部件。
- 关紧冰箱门，用胶带固定，以免移动时被打开。
- 搬运冰箱时，最大倾斜角度不能超过45度(与垂直方向之间的夹角)，以免造成制冷系统故障，影响正常使用。

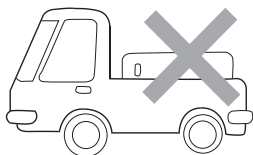
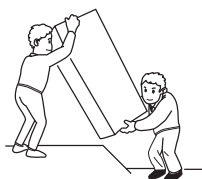

任何时候都不可以将冰箱放倒。

注意

## 使用准备

1

### 拆除所有包装组件

包括泡沫底座及固定附件用的胶带也必须拆除。

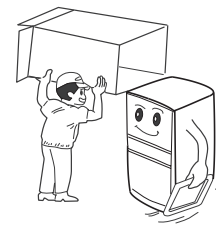

2

### 清点随机附件和资料

箱内物品请按装箱单内容对照检查，如有出入，请向销售商店查询。



3

### 将冰箱摆放到合适的位置

(参看前文“放置环境”一节)

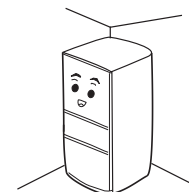

4

### 使用前最好先进行清洁

(详细说明请参阅后文“清洁”一节)



5

### 静置

冰箱安放调平、清洁完毕后，先不要接通电源，让冰箱静置30分钟以上，再接通电源，以确保冰箱正常运转。

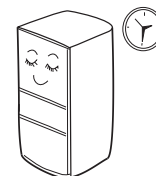

为便于查询，开箱后请将冰箱型号和出厂编号抄写在保修证中。

注意

## 开始使用

### 1 接通电源

刚接通电源时，冰箱自动进入人工智慧状态，人工智慧图标显示，生态保鲜图标亮起，温度显示区分别显示冷藏室、变温室和冷冻室实际温度。刚上电时，时间默认为12:00，此时由于冰箱内温度较高，冷冻室温度闪烁，处于超温报警状态，待制冷一段时间，温度降下来后会停止闪烁。

### 2 选择冰箱的工作方式

#### 建议！

在冰箱的适用温度范围内，无论环境温度怎样变化，只要您选择了人工智慧方式，就不需再进行其它任何调节，即能保持最佳制冷效果，使您更加省心、省力。

(仅适用于冷藏冷冻箱)

您可以根据需要选择以下两种方式之一对冰箱进行设定

(1)人工智慧方式：如无特殊需求，我们建议您采用人工智慧方式。在非锁定状态，按一下F按键，人工智慧图标T出现即可，此时冰箱自动工作（参照后文“功能介绍”中的有关事项）。

(2)人为调节方式：在非锁定状态，可按动温度调节键进行温度设定（参照后文“功能介绍”中的有关事项）。

### 3 将食品放入冰箱

经过一段时间后，冷冻室温度停止闪烁，表示冰箱内已充分冷却，此时可放入食品，正式使用冰箱。

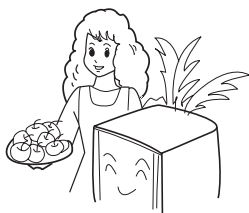

注意

温度设定改变时，箱内温度需经过一段时间后才能达到平衡。且这段时间的长短，取决于温度设定改变的大小、周围环境温度的高低、开门频次及箱内存放食物的多少等。

## 停用

### 停电时的处理

停电后即使是夏季，几个小时之内，仍可以毫无问题地保存食品。

- 停电后，不要再放入新食品，尽量不开冰箱门。
- 如果事先知道要停电，应多制一些冰块，用不漏水的容器盛好，放在冷藏室内上部。

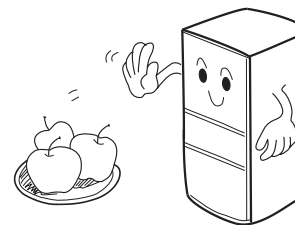

注意

由于断电或其它故障引起冷冻室内温度回升，会缩短食品的贮存期限及降低其食用质量。

### 停止使用

如果冰箱需要停止使用较长时间，应拔下电源插头，切断电源，并照前面所述的方法清洁冰箱。

冰箱停止使用时应敞开箱门，以防冰箱内微量食品残渣产生不良气味。

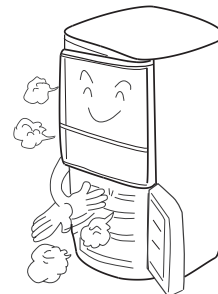

注意

一般情况下不要停用冰箱，以免影响冰箱使用寿命。



注意

拔下电源后，至少保持间隔五分钟，才能再次插电。

# 清洁

残留在冰箱内的食物会产生不良的气味，因此必须定期清洁冰箱。

●为了安全，请在清洁前将电源插头拔掉。

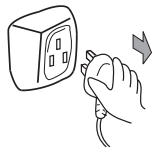

●使用软毛巾或海绵蘸温水（可加中性洗涤剂）来清洁冰箱。



不要使用硬毛刷、钢丝刷，也不要使用去污粉、汽油、香蕉水、丙酮等有机溶剂、热水或酸、碱等来清洁冰箱。

●冰箱表面沾的水，请用干布擦净。



清洁时不要用水喷淋冲洗，以免影响电气绝缘性能。  
清洁“开关”和“照明灯”等电气件的时候，请使用干抹布。

●要经常清除冰箱背后及左右两侧板上的尘埃，以提高散热效果。



●门封胶条容易弄脏，请注意经常保持清洁。



# 功能介绍

## (1) 主控屏

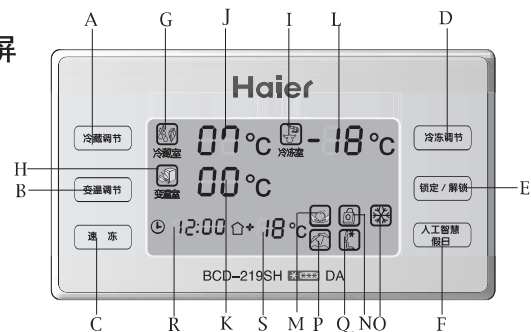

- A-----冷藏室温度调节按键
- B-----变温室温度调节按键
- C-----速冻调节按键
- D-----冷冻室温度调节按键
- E-----锁定/解锁按键
- F-----人工智慧/假日调节按键
- G-----冷藏室图标
- H-----变温室图标
- I-----冷冻室图标
- J-----冷藏室平均温度显示
- K-----变温室平均温度显示
- L-----冷冻室平均温度显示
- M-----生态保鲜显示图标
- N-----锁定/解锁图标
- O-----速冻显示图标
- P-----假日显示图标
- Q-----人工智慧图标
- R-----时间显示图标
- S-----环境温度显示图标

注：以下所述内容中的A、B、C、D等字母均指上述主控屏对应的字母内容。

## (2) 锁定和解除锁定

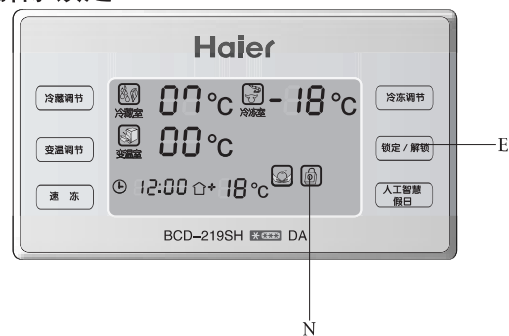

非锁定状态下，按一下E键，锁定图标N亮，进入锁定状态；锁定情况下，按一下E键，锁定图标N灭，解除锁定。

## 功能介绍

### (3) 人工智慧 (如果您选择人为调节方式, 此项可跳过)

- 在环境温度波动较大时, 人工智慧能确保冰箱自行正常工作。
- 冰箱根据环境温度的变化, 自动调节温度设定, 不再需要人为调节。

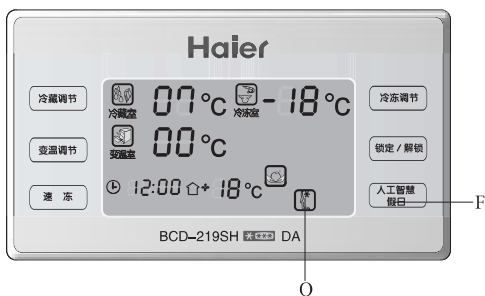

解锁状态下, 按一下F键, Q图标显示, 进入人工智慧状态; 若要退出人工智慧状态, 再按一下F键, 人工智慧图标Q灭, 即退出人工智慧状态。



人工智慧状态下, 不能进行冷藏、冷冻温度调节或速冻设置, 但可以进行变温室温度调节。

### (4) 冷藏室温度调节 (如果您选择人工智慧方式, 此项可跳过)

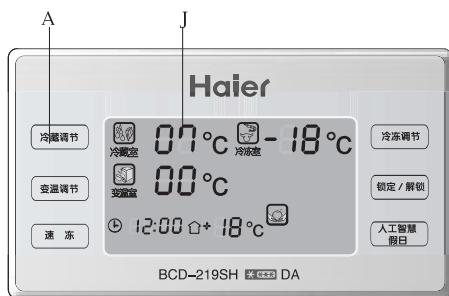

解锁状态下, 按一下A键, J图标闪烁, 进入冷藏设定状态, 原温度设定值闪烁。此后每按一下A键, 温度数值增加1°C, 直到最高设定数值10°C, 再按一下该键, 则回到2°C, 如此循环; 若超出5秒钟不进行按键操作, 则温度设定值确认并停止闪烁, J恢复为冷藏室的平均温度。

## 除霜

### 冷藏室除霜

冷藏室为自动除霜。后壁的结霜化为水经出水口流出至冰箱背面的蒸发皿内, 压缩机运行所产生的热量使化霜水自动蒸发。后壁结霜与有水珠是制冷和自动化霜过程的正常现象。

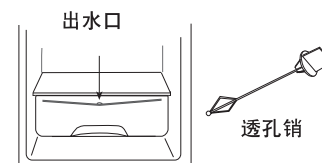

一定要保持出水口畅通, 使化霜水通畅地经此处流出, 若出水口堵塞, 请使用随机附件中的透孔销进行疏通。

### 变温室除霜

变温室为风冷制冷模式, 全自动化霜, 无需除霜。

### 冷冻室除霜

- 该室需要人工除霜。冰箱使用一段时间后, 蒸发器板上会形成一层霜, 如果霜层过厚, 会增大冰箱的耗电量。因此, 当霜层较厚时, 应使用塑料刮霜板进行除霜。
- 如果蒸发器板上已经形成冰层, 必须进行除霜并清洁。
- 除霜时, 请先拔下电源插头, 切断电源, 取出食品, 放在阴凉处, 再将抽屉取出。待除霜结束后再原样放回。为加快除霜过程, 可在蒸发器板上放一碗热水。

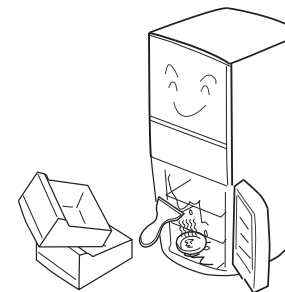

不要使用机械工具或其它方式进行除霜 (推荐型号除外), 以免损坏冰箱。

## 冷冻食品注意事项

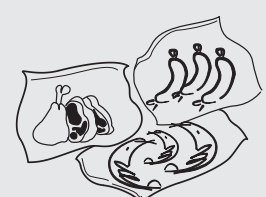
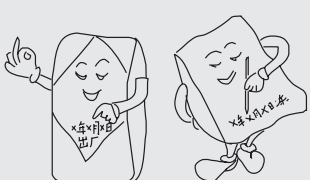
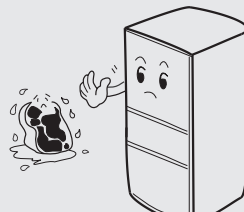
<p>热的食品放入冷冻室前必须先冷却至室温。</p> 	<p>将食品分成适当的小份，这样更容易冻透，可更好地保证其化冻和烹饪时的质量，每份食品不宜超过2.5kg。</p> 
<p>冷冻食品前最好先包装起来且包装外表面必须干燥，以免冻结在一起。包装材料应无味、不透气、不透水、无毒、无污染，以免食品串味和质量下降。</p> 	<p>存放食品应根据不同食品的贮存期在包装袋上注明冷冻的日期、期限及名称，以免过期。</p> 
<p>原则上，只按当次所需数量从冷冻室内取出食品化冻，已化过冻的食品不能再重新冷冻，除非将其加工成成品菜肴，才可再次冷冻，否则会影响食用质量。</p> 	<p>一次放入冷冻室的新鲜食品量不宜过多，最好不要超过该冰箱的冷冻能力值。(见“技术数据”内容)</p> 

## 功能介绍

### (5) 变温室温度调节

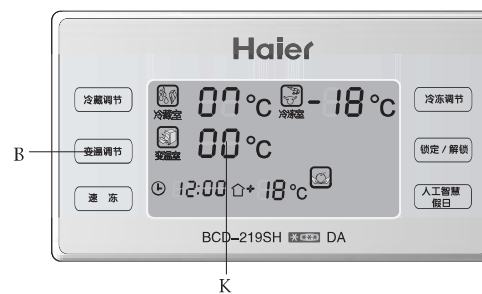

解锁状态下，变温室温度可以在10℃~-7℃之间调节。按一下B键，原变温室温度设定值K开始闪烁，以后每按一下B键，温度减少1℃，直到-7℃，再按一下B键，温度又回到10℃，如此循环。若超出5秒钟不进行按键操作，则温度设定值确认并停止闪烁，K恢复为变温室的平均温度。

### (6) 冷冻室温度调节 (如果您选择人工智慧方式，此项可跳过)

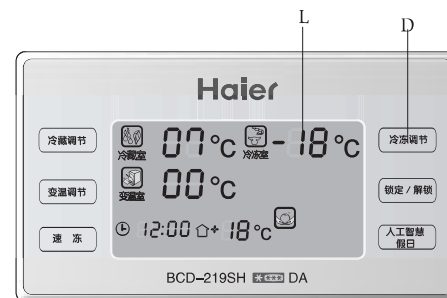

解锁状态下，按一下D键，L图标闪烁，进入冷冻室温度设置状态，以后每按一下D键，温度数值减少1℃，直到-26℃，再按该键则回到-16℃，如此循环；若设定后5秒内没有按键操作，则温度值停止闪烁并确定，L恢复为冷冻室的平均温度。

## 功能介绍

### (7) 冷藏室开/关功能

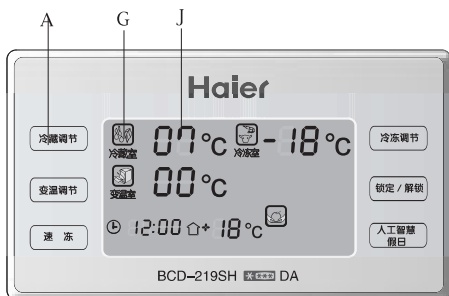

解锁状态下，持续按下A键3秒，G、J图标消失，冷藏室关闭；再持续按下A键3秒，G、J图标出现，恢复冷藏室制冷。

### (8) 变温室开/关功能

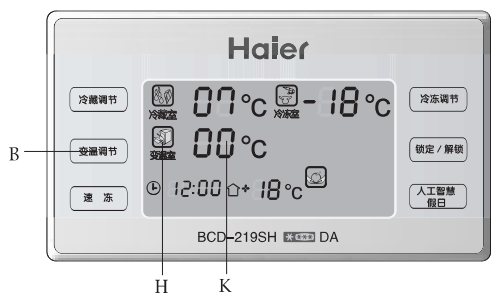

解锁状态下，持续按下B键3秒，H、K图标消失，变温室关闭；再持续按下B键3秒，H、K图标出现，恢复变温室制冷。

### (9) 速冻设定 (人工智慧状态下，不能进行速冻设定)

●速冻功能是为了保持冷冻食品的营养价值而设计的，它将食品在最短的时间内冻透。

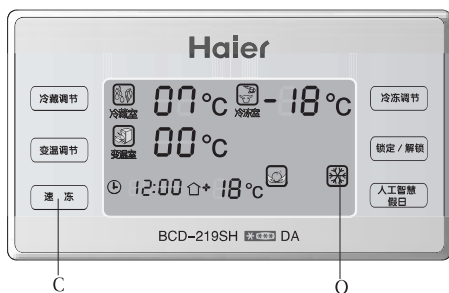

## 关于冷冻室

### 冷冻室用于长时间存放食品

冷冻室的温度很低，可以长时间地保持食品的新鲜状态，因此要长时间保存的食品最好放在这个空间里贮藏，但应遵守食品包装上注明的贮藏时间。

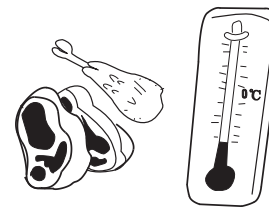

各种食品推荐的保鲜期、保质期如下：

食品种类	保鲜期 (月)	保质期 (月)
鸡肉、牛肉、羊肉、虾类	4	9
水饺、冻包、肉排、雪糕	4	6
蛋糕、面包、肉片、奶酪	2	6
蟹类、海鲜、肠、冰淇淋	1	3

详细说明请参考食品生产厂家包装上的说明或专业冷冻手册，具体的储存时间取决于食品的质量、冷冻之前的预处理以及每个家庭对食品质量的不同要求。

### 速冻

在往冷冻室放入较多新鲜食品前，可使用速冻功能（参看前文相关内容）；放入质量小于1kg的或已冻好的食品时不必设定速冻。

### 制作冰块

- 按图1所示，抓住冰盒底部上提，向外用力将冰盒从门衬上提出。
- 打开冰盒盖，将冰盒按图2所示放置，往冰盒里注水，注意水位不要超过“最高水位”标志，注意：过量的注水会导致取冰困难。将冰盒按图2方向转90度，静置，直到水均匀流到椭圆的制冰区内，然后按取冰盒的逆序步骤，将冰盒放回门衬内。
- 制好冰后，取下冰盒，将冰盒放入温水中停留一会儿，然后打开冰盒盖，将冰盒在坚硬的平面上敲打从注水口倒出冰块。（下次制冰前，一定要确保冰盒内不要残留冰块，否则下次制冰时，取冰会困难）



图1



图2

## 关于智能变温室

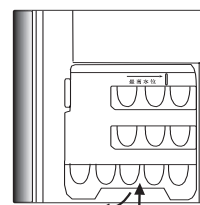
### 智能变温室的使用

- ①区适合存放可乐等躺放的大瓶饮料（可用瓶止档方便存储，建议重量不要超过4公斤）；仅适用于BCD-239SH/BCD-239SK。
- ②区适合存放啤酒等竖放的小瓶饮料（可用卡瓶器固定饮料瓶）；仅适用于BCD-239SH/BCD-239SK。
- ③区可根据自己的意愿存放一般的冷藏食品、水果和饮料。

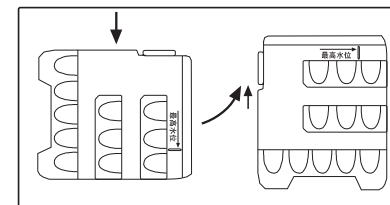

注意

拉取抽屉时请将门体开到最大角度。

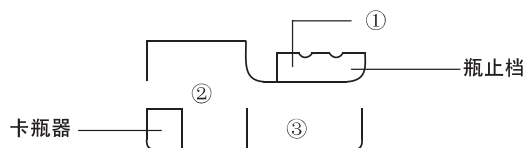

### 智能变温室抽屉的拆装

- 抽屉左右各有一枚卡扣，请先将其按下。
- 按照图(1)所示的方法可以将变温室抽屉从滑道上取下。
- 安装抽屉时：  
按照图(2)图(3)所示的顺序将抽屉安装到滑道上（注意将①②所示位置安装到位），并按上抽屉左右的卡扣。

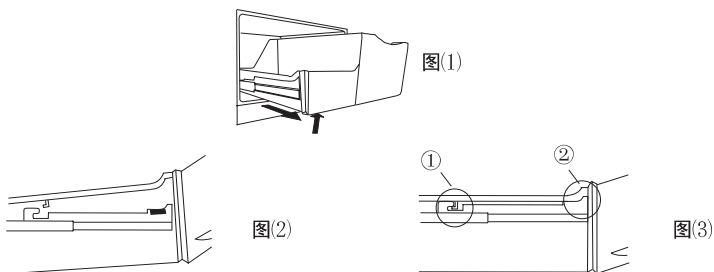

## 功能介绍

解锁状态下，按一下C键，O图标显示，进入速冻设置状态。若要在速冻状态下人为退出速冻功能，则再按一下C键，O图标消失；若不人为退出，则压缩机累计工作时间达到所设定值时，冰箱自动退出速冻状态。



注意

速冻状态下，不能进行冷冻温度调节，但解除锁定状态后可以进行冷藏室和变温室温度调节，可以进入人工智慧状态。

### (10) 时间设置

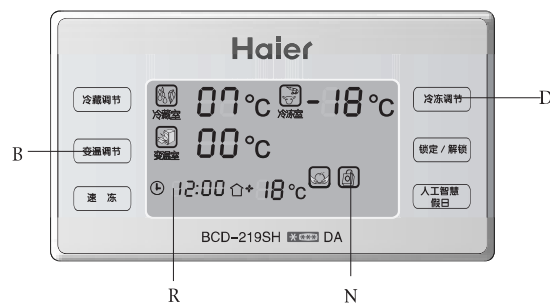

锁定状态下(显示N图标)，同时按下B键和D键，时间图标R闪烁，进入时间设置状态，按B键调整小时，每按一下，数字增加1，直到23，再按回到00，如此循环；按D键调整分钟，每按一下，数字增加1，直到59，再按回到00，如此循环。设定后5秒内没有按键操作，则时间数值停止闪烁。初次上电或掉电再上电时，时间默认值为“12:00”。

### (11) 超温报警

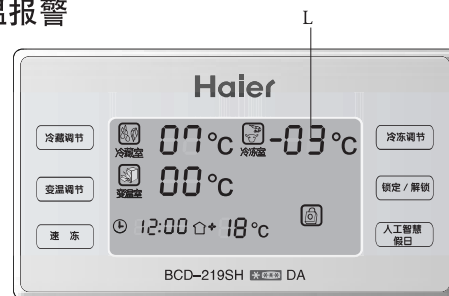

本冰箱设有超温报警功能。如果冰箱在正常使用过程中L图标闪烁，表示箱内温度过高，应检查冰箱门是否关严，或是否放入大量的较热食品，经过一段时间后，L图标停止闪烁；否则，请联系售后维修部门。



## 功能介绍

### (12) 生态保鲜功能

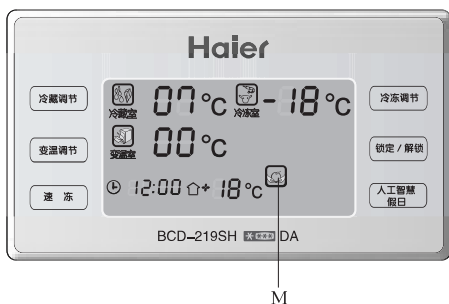

本冰箱具有生态保鲜功能，通电后即进入生态保鲜状态，生态保鲜图标M显示。

### (13) 显示控制功能

按键操作30秒后，背光自动熄灭，按任意键则恢复背光。

### (14) 假日功能

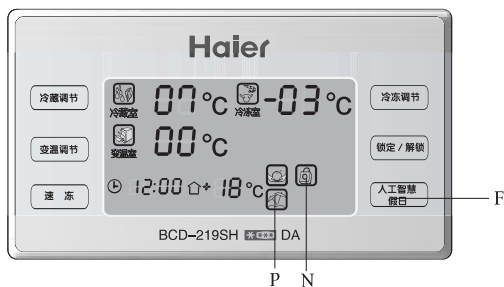

**锁定状态下（显示N图标），按下F键3秒，P图标显示，进入假日功能，冰箱按设定运行，冷藏室、变温室和冷冻室温度会渐变到17°C、-7°C和-18°C；锁定状态下再按下F键3秒，P图标消失，退出假日功能。**

## 关于智能变温室

本冰箱特设变温室，温度可以在10°C~-7°C之间调节。

当变温室温度设置在2~4°C时，可存放蔬菜和水果；

当变温室温度设置在0°C以下时，可短期存放鱼和肉类；

当变温室温度设置在-3~-7°C时，具有以下优点：

- 零解冻时间：食用前无需人工或微波解冻，降低用电量，方便生活；
- 锁住营养保新鲜：没有通常解冻后的残留血水，防止营养成分流失；
- 切取容易：可以切薄片，可以细切，切后容易保持形状而不碎；
- 重叠冻结的可简单地分开，冻结后仍为一体，任意取出食用部分即可；
- 保鲜时间长，一般情况下，在-7°C下保鲜时间肉类为14天，鱼虾类为7天；在-5°C情况下，肉类为10天，鱼虾类为5天；在-3°C情况下，肉类为7天，鱼虾类为3天。

适合存放的食品：新鲜鱼类、肉类、咖喱、肉沫、新鲜水果做的果子露等。

不适合存放的食品：不适合于放置冰淇淋、冷冻食品等，该类食品应放于冷冻室。

-7°C贮存在家庭中的妙用

- 食物油煎前短期放入，油煎后更脆。
- 凉菜放入一段时间后食用，味道更独特。
- 生鱼片、墨鱼烧烤后放入冷冻后再食用，味道更佳。
- 色拉放入冷却后再食用，味道更佳。
- 菠菜等蔬菜放入软冷冻后，取出热水轻烫后即可食用。
- 新鲜水果短时间放入软冷冻后可以真正体验到天然的新鲜味道。
- 具有快速冷却的功效从而实现快节奏的生活。



注意

放入变温室的肉、鱼含水量不同，肉、鱼的种类不同及刀的锋利程度不同，会影响切肉、鱼的效果，这时您可以将温度适当往高调整。



## 巧用冷藏室

萝卜类应切掉叶子，防止营养被叶子吸收。

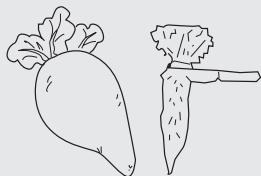

蛋类采用站立方式放在蛋盒中储存，可以延长储存期。

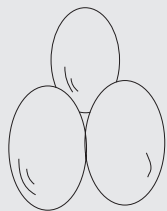

将冷冻食品放在冷藏室化冻，这样可以利用冷冻食品的低温来冷藏食品，达到节能的效果。



有些食品如：洋葱、大蒜、生姜、菱角、根茎类等，常温下可以长时间保存，不需要放入冰箱内冷藏。

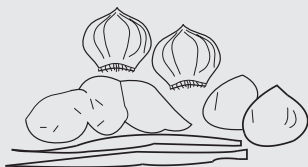

茭瓜、甜瓜、木瓜、香蕉、菠萝，在冷藏状态下会促进其新陈代谢，不宜冷藏，但如果是未熟的水果，可在冷藏室保存一定时间，促其成熟。



注意

当冬天环境温度在0~10℃时，冷藏室温度较低，下部的温度在0℃左右，这时，蔬菜、水果等宜放置于冷藏室内上部，以免冻坏。

## 功能介绍

### (15) 断电记忆

断电的瞬时工作状态被锁定，来电后仍按断电前的设定工作。

注意：时钟无断电记忆功能，来电后需重新设置时钟。

### (16) 故障显示

本产品设有故障报警功能，当冰箱传感器出现故障时，温度显示会根据不同的故障原因显示F1、F2、F3、F4、F5或F6，此时冰箱仍然能够制冷，但应尽快联系售后维修部门进行维修，以实现冰箱的优化控制。

## 关于冷藏室

短期贮藏或随时要吃的食品请放在冷藏室：

虽然通过调节温度档位，可使冷藏室的绝大部分区域的空间平均温度在2~10℃间，但无法使食品长期保鲜，所以冷藏室只能作为短时间的贮藏室使用。



### 各种食品建议存贮的区间

由于冰箱内的冷气循环，使得冰箱内各区域的温度存在差异，⑦区为冷藏室最冷区域，因此不同种类食物应放在不同的区域。

- ① 鸡蛋、黄油、奶酪等
- ② 罐头、调味品、饮料及各种瓶装食品等
- ③ 大葱、蒜薹、白萝卜、胡萝卜、芦笋等
- ④ 腌渍食品、罐头等
- ⑤ 面食、罐头及牛奶、豆腐等
- ⑥ 熟肉食和香肠等
- ⑦ 蔬菜、色拉等

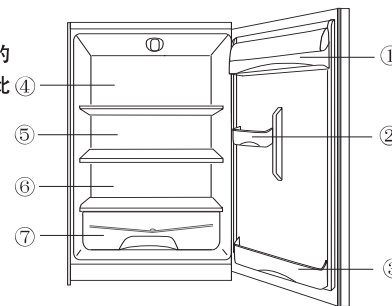

## 关于冷藏室

### 照明灯及其更换

照明灯参数为：5Vdc，1W

照明灯为LED灯，该灯能耗低，寿命长。若有异常，请联系售后人员上门服务。

### 保湿盒及其使用

本冰箱特设果菜保湿盒，您可以根据所存放食品的需要，调整保湿盒里的湿度。

●调节保湿盖板上的湿度控制钮，使其露出较少的孔，可使保湿盒内保持较高的湿度，适宜存放黄瓜、葡萄、猕猴桃、柿子、大白菜等。

●调节保湿盖板上的湿度控制钮，使其露出较多的孔，可使保湿盒内保持较低的湿度，适宜存放草莓、柑桔、菜豆、蒜苔、西瓜、李子、西红柿等。

●保湿盒：保湿盒一般不需要取出清洗，若要取出清洗时，建议将门体开到止动位置，拉出保湿盒到一定位置，稍微向上托起，可以方便取出，安装则相反。

●特设保湿盒隔板，便于食品分类存放。

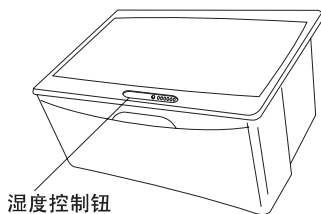

湿度控制钮

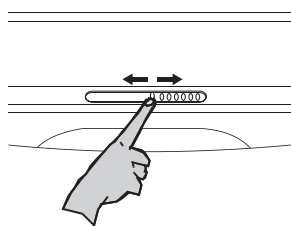

### 调节搁物架的高度

冷藏室内的搁物架可以根据需要调整高度。取出时，用双手向上稍稍倾斜便可拉出。推入时使搁物架后部的止挡边保持向上，以防止食物与冰箱后壁接触而冻结在冰箱壁上。取出或插入搁物架时，请用双手拿稳，小心轻放，以免掉出损坏。

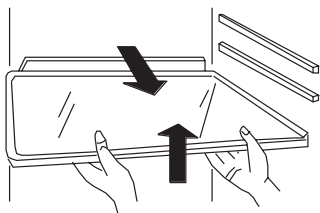

## 冷藏食品注意事项

热食品放入冰箱之前，先冷却至室温。

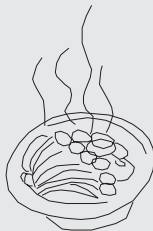

食品经清洁并擦干水珠后，再放入冰箱内贮藏。



食品在放入冰箱之前最好密封起来

这样不但能防止水份蒸发，保持水果、蔬菜的新鲜，而且也能防止食品之间互相串味。



食品要分类整理冷藏

根据食品种类分开存放，每天吃的东西放在搁物架的前面，这样可避免不必要的长时间开门，也不会因忘记而发生食品过期的现象。



冰箱内的食品不要放得过满

存放食品，应相互隔开，留有冷气流通的通道，从而达到更好的冷藏效果。

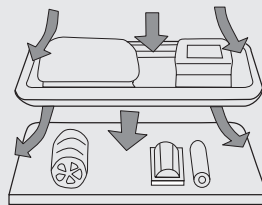

存放食品不应太靠近内壁

含水份较多的食物勿靠近搁物架内壁存放，避免被冻结在内壁上，所以放食品时请注意稍离开内壁一些距离。

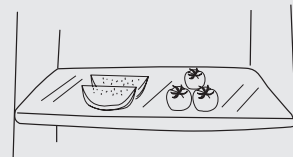

注意

冰箱中存放的食品特别是油类食品与内胆长时间接触，会造成内胆腐蚀，应尽量避免食品与内胆之间接触。当内胆沾上油污时，应及时清擦干净。