

使用说明书

HITACHI
Inspire the Next

日立 **好用** 全自动洗衣机 XQB80-FX

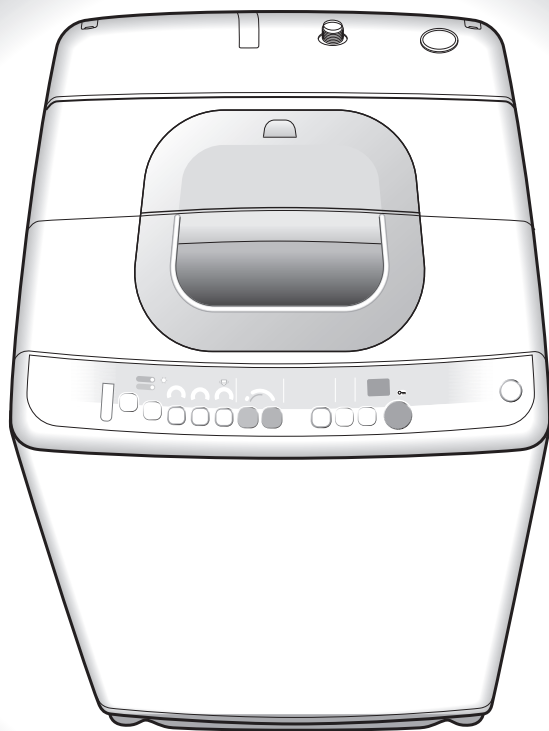

承蒙您选购日立全自动洗衣机，谨在此致以谢意。

请仔细阅读本说明书，以便您能正确使用。

在仔细阅读后，请与保修卡及维修单位一览表一起妥善保管，以便将来查阅。

请妥善保存好机器和保修卡上的条形码。

前言

纳米钛除臭净化网

后面的数字表示主要说明事项所在的页码。

干燥时，进入吸气网的气味分子可被钛微粒捕捉、吸收并在清洁空气的作用下被净化、干燥处理。

■ 纳米钛（纳米粒子除臭剂）

■ 脱敏作用（去除花粉等有害物质）

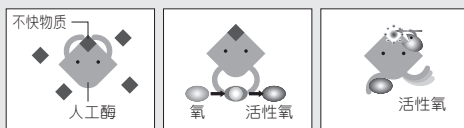
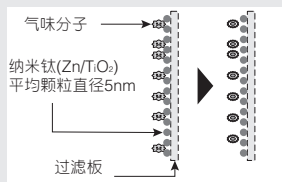

人工酶（抗菌除臭作用）吸收有害物质 酶在人工酶的作用下 变成活性氧 活性氧去除有害物质

极其微小的纳米级（1/10 亿 m）触媒会很容易地使气味分子附着到过滤材料上并将其有效分解。

- 无法去除洗涤物上的气味或花粉。
- 无法去除所有的气味或花粉。

空气喷射干燥

无需进行加热的节能干燥方式。

- 可风干不耐热的泳衣或含隔热材料的内衣。
- 由于温度不上升，房间不会闷热。
- 抑制洗涤·脱水筒中的黑色霉菌。

※干燥容量为3kg。（可以达到和室内晾干同等的风干效果）

※采用定时器式干燥方式，结束时间与干燥程度无关。

请仔细阅读“使用说明书”和“干燥指南”，以便您能正确使用。

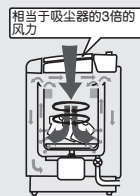

高速 [1,000转/分] 脱水

1,000转/分的高速旋转，提高脱水力。

- 按 **脱水** 按钮3秒，即可设置为1,000转/分。（本设定记忆将被保留到下一次使用时。）

乳脂型渗透清洗

洗涤剂渗透至衣料内部，使污垢从布料纤维上脱落。

使用通过浓缩而提高了去污力的洗涤液渗透衣物，从而彻底清除污渍。



疏松水流&理衣脱水

通过运用洗涤·脱水筒全体进行清洗的“疏松水流”和脱水后疏松以便于取出衣物的“理衣脱水”流程，避免了布料的缠绕和脱水皱纹的出现。



※洗涤量不足1kg或超过6kg时，有可能不进行理衣工序。

※手动设定“漂洗、脱水”或“仅脱水”等时，不进行理衣工序。

防霉



通过20分钟的运转使洗涤·脱水筒由表及里彻底风干的“筒风干”程序。

可轻松去除洗涤·脱水筒背面污垢的“筒清洗”程序，分为通常的护理(3小时)和清扫(11小时)两种模式。

防霉

※3小时程序下请使用市售的含氧漂白剂，11小时程序下请使用洗涤·脱水筒清洗剂(氯气型)。

目录

洗衣前

洗涤剂的种类 和使用方法

日常的清洗

充分的风干

充分的洗涤

维护保养

安全方面的注意事项		4
安装指南		7
安装		10
保修和售后服务		10
各部件名称		11
控制面板		12
开始洗涤前		14
洗衣机的准备		14
洗涤物的准备		14
洗涤物的放入方法		14
洗涤量的检测和水量显示		15
关于高浓速溶盒		15
洗涤量和洗涤剂量·柔软剂用量		18
再次使用洗涤剂·使用洗衣上浆剂		20
洗涤程序的选择方法		21
洗涤程序的内容		22
有效地去除污垢	标准程序	24
去除顽固污渍	强力程序	26
减少布料损伤和布料缠绕的柔和清洗	轻柔程序	28
记住我家特有的洗涤方法	个性洗程序	30
节约水、电、时间的洗涤方式	节水程序	32
快速清洗衣物	勤快程序	34
使用洗涤盖		36
洗涤毛毯和被褥	被毯程序	37
洗涤带干洗标志的衣物	丝绒程序	40
缩短风干时间	风脱水程序	44
按照您喜欢的方式进行洗涤		46
预约定时洗涤		48
仔细地洗涤	浸泡程序	50
风干程序	风干程序	52
关于童锁机构		56
希望改变蜂鸣声时		56
使用上的注意事项		57
	筒风干程序	58
	筒清洗程序	59
维护保养的方法		60
有故障发生时		64
另售部件		68

洗衣前

使用
洗涤剂的方法

日常
的清洗

充分
的风干

充分
的洗涤

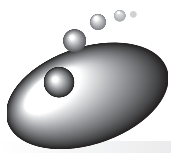

维护
保养





安全方面的注意事项

在您使用之前，请仔细阅读这部分的内容，以便正确使用。

★这里所说的注意事项根据误操作而引起的伤害大小以及紧迫程度，分为“警告”和“注意”两种，并且按照以下标识进行区分说明。

 警告	表示如果无视此标记，误操作后，可能引起死亡或重伤事故。
 注意	表示如果无视此标记，误操作后，可能引起人身伤害或物体损坏事故。

图形表示例子	 该记号告诉您有敦促警告以及注意的内容。
	 该记号告诉您这是一种禁止行为。
	 该记号告诉您这是一种必须执行的强制行为。

 警告	
 禁止拆卸 除指定的专业维修人员以外，应绝对禁止他人拆卸、修理或改造洗衣机。 <ul style="list-style-type: none"> 避免因不恰当行为而导致触电、火灾及人身伤害。 	 电源 请单独使用额定值为交流 220V 、 10A 以上容量的电源插座。 <ul style="list-style-type: none"> 若与其他电器设备共用同一插座，可能因异常发热而导致火灾事故。 
 接地连接 本品采用二极带接地插头电源线，请使用二极带接地电源插座。可能的话，最好使用漏电保护器。 <ul style="list-style-type: none"> 避免因漏电或故障引起伤害。 	 禁止潮湿场所 请勿将洗衣机安装在潮湿的地方或受到风吹雨淋的场所。  <ul style="list-style-type: none"> 避免触电或因漏电而引发火灾事故。
 禁止湿手触摸 严禁使用湿手插拔电源插头。  <ul style="list-style-type: none"> 否则可能导致触电事故。 	 禁止 进行维护保养时，请勿直接将水淋洒在洗衣机的各个部位。  <ul style="list-style-type: none"> 否则可能造成短路而导致触电事故。

警告



禁止

在脱水筒完全停止转动前，严禁将手伸进筒内拿取衣物。

- 即使旋转缓慢，手部仍有被衣物缠绕的危险。儿童尤需注意。



禁止

洗涤和漂洗过程中，严禁将手伸入洗涤·脱水筒内。

- 即使旋转缓慢，手部仍有被衣物缠绕的危险。(若必须将手伸入筒内时，请按下暂停按钮，待洗涤·脱水筒完全停止旋转后再伸入筒内。)



禁止

严禁使用已损伤的电源线、插头或松动的插座。



- 否则可能导致触电、短路或起火现象。



禁止

严禁损坏电源线。

请勿随意进行改装、强行弯曲、拉伸、扭曲及捆扎电源线。此外，亦请勿将重物压在其上，或夹于其中。



- 若电源线遭受损伤，可能导致触电或火灾事故。



禁止

严禁让儿童探看洗涤·脱水筒。也请勿在洗衣机旁放置台架等物品。

- 儿童可能因掉入洗涤·脱水筒中造成人身伤害。



清扫

电源插头的插片以及插片的夹紧面上，若有尘垢附着时，请擦拭干净后再使用。

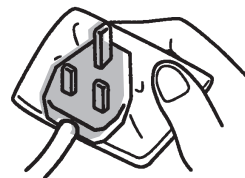

- 可能会引起火灾。



禁止烟火

本洗衣机严禁靠近蜡烛、蚊香或烟头等有明火的场所。

- 可能会引起火灾。

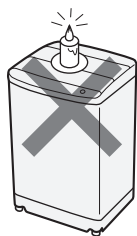

禁止

严禁将沾有易燃物的衣物放入洗涤筒内。

严禁将汽油、轻质汽油、香蕉水、酒精、烧碱或沾有上述液体的衣物放入洗衣机中。



- 否则可能引发爆炸或火灾事故。



禁止

严禁用螺丝刀插入洗衣机的童锁机构部位的孔内。

- 避免因机构损坏而招致意想不到的伤害。

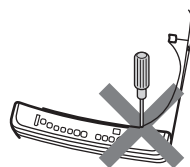

禁止

严禁强行打开处于锁定状态的机盖。

- 否则将会损坏机盖或锁紧装置，导致洗涤·脱水筒无法停止旋转，造成人身伤害。

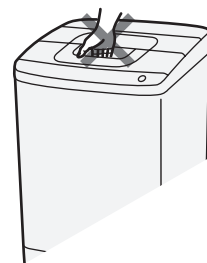



安全方面的注意事项 (续)

⚠ 注意



拔电源插头时，切勿拉拔电源线，
务必拿住插头本体向外拉。

禁止

- 避免触电或因短路导致火灾事故。



请勿站立在洗衣机上，或者在其上
放置重物。

禁止

- 可能因变形或损坏而造成人身伤害。



用温水进行洗涤时，水温严禁超过
50°C。

禁止

- 可能因塑料部件的变形受损而导致触电或漏电事故。

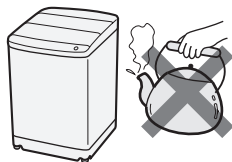

运转过程中，请勿将手或脚伸至洗
衣机的下部。

禁止

- 旋转部件可能会引起人身伤害事故。



不使用洗衣机时，请务必将电源插
头拔出。

- 可能因绝缘老化而引发触电、漏电或火灾事故。



不使用洗衣机时，请务必关闭水龙
头。

- 以防产生漏水。



进水管连接机体的螺母必须拧紧。

漏水

- 可能导致漏水。
- 长期使用后，可能会因连接螺母松动造成漏水而遭受不必要的损失。因而请务必定期检查并重新拧紧已松动的螺母。



请勿洗涤防水性的苫布或衣物。

禁止

(睡袋、雨衣、滑雪用具以及自行车、
轿车、摩托车的车罩等。)

- 可能在脱水时产生异常振动而引起人身伤害，或者导致洗衣机、墙壁、地板以及衣物的损坏。



开始洗涤前，请务必打开水龙头，
检查进水管的连接状况。

漏水

- 如果螺钉松脱，会因漏水而招致不必要的损失。



维修保养时，请务必将电源插头从
插座拔出。

- 避免因漏电而招致伤害。

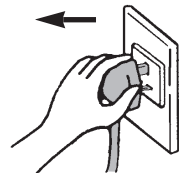

安装洗衣机时，请务必将排水管拉
出至黑色或紫色标记处。

漏水

- 如果排水管没有完全拉出，会与其它部件触碰而导致破损。引发漏水等意想不到的损失。



严禁倾斜安装洗涤盖，并绝对禁止
在『丝绒』、『被毯』程序以外使
用洗涤盖。

禁止

- 可能会因水滴飞溅或洗涤盖弹飞出造成洗衣机受损或人身伤害事故。

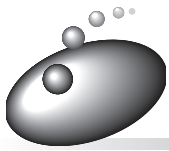

安装指南

洗衣机的安装

安放场所

- 请安放在坚硬、平整的地面上。
 - 安放在易于滑动、柔软的地面上，将会产生振动和噪音。



坚硬、平整的地面上



柔软的地面



凹凸的地面

- 请勿靠近墙壁安放。
 - 为了防止异常振动和噪音。

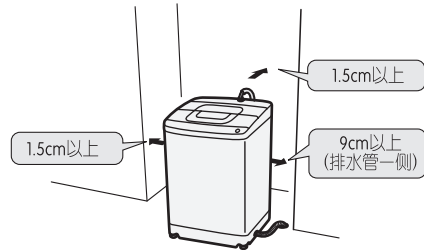

安装方法

- 请水平安装洗衣机。若安装得不水平，会导致脱水时停机或产生异常声音。

- 1 把洗衣机放置在安装场所。
 - 如果洗衣机放置得不平、机脚下有间隙，可按照下述步骤调节：
 - 可调机脚一侧有间隙时调高可调机脚，消除间隙。
 - 可调机脚的对面一侧有间隙时让后侧的脚着地，用适当的板材铺垫在前侧的脚与地面之间，消除间隙。

- 3 根据水平仪的气泡位置，旋转可调机脚，使气泡至于圆圈中央。

如果气泡偏出圆圈一半以上，那就是地面的倾斜度太大，已经不能单用可调机脚调节。可用适当的板材铺垫。

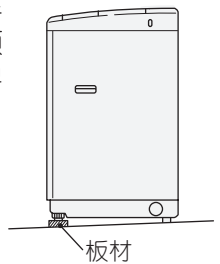

- 2 检查水平仪的气泡位置。
 - 如果气泡正好在圆圈的中央，脚就不需要调节。

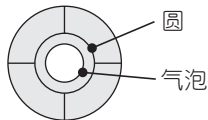

* 要从上方看水平仪。

- 如果气泡不在圆圈中，用可调机脚调节高度。

- 4 检查洗衣机脚下是否有间隙。
 - 如果有间隙，用可调机脚进行调节。

- 安装在倾斜的地面上时，请将附属的脚套套在固定脚上进行调整。（附有2mm、4mm、8mm三种规格，各2个）。

可调机脚的使用

- 1 将锁紧螺母沿箭头方向①旋松，再旋转可调机脚调整机身的平稳。

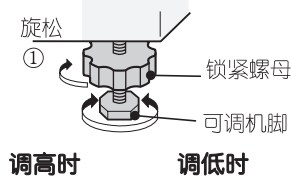

调高时

调低时

- 2 调整完毕后，将锁紧螺母沿箭头方向②旋紧。

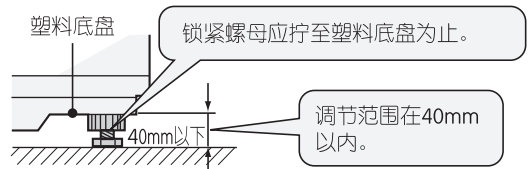
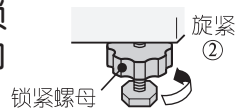

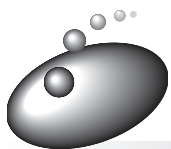

安装指南 (续)

排水管的安装

- 产品出厂时，排水管是安装在机身右侧。
请视排水具体情况将其换至左侧。排水管的前端必须插入排水口。

1 请将机体轻轻地放倒。

- 放倒机体时，请在地面上放置一些瓦楞纸类的衬垫，以免损伤机身。

2 排水管从左面引出。

- ① 将机体左侧的排水管盖拆下。
- ② 排水管黑色或紫色标记部应嵌入机体对应的凹槽内。
(排水管上有2处标记。当从右面引出时，将黑色标记部嵌入机体的凹槽内；当从左面引出时，则将紫色标记部嵌入。)
- ③ 排水管从左面引出时，排水管应通过中部的软管固定夹后再引出。

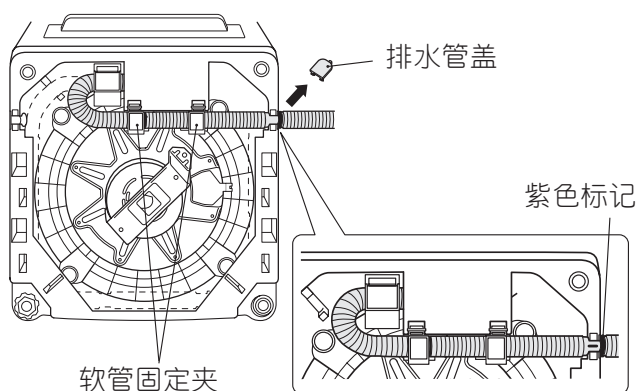

⚠ 注意



安装洗衣机时，请务必将排水管的黑色或紫色标记部嵌入机体相对应的凹槽内。

- 排水管在机体内的部分，不应与其他部件接触，以免因破损产生漏水而导致不必要的损失。

- 排水管固定夹必须夹紧。
- 排水管机内部分必须经固定夹固定后再引出。

- 排水管插入排水口时
排水口较浅或排水管前端与地面碰触时，
可将排水管的前端沿斜向切除一部分。

- 若不切除，在漂洗及脱水时，由于排水状况的不良，将会引起漂洗不充分或因肥皂沫而影响电机运转。

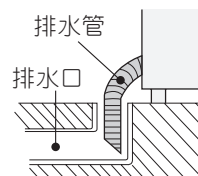

排水管的相关部品

当排水管因排水而引起振动，或排水口较大或排水口较浅时，应确保排水管不得脱出排水口。

排水管的延长 请使用延长软管

- 为了有效地排水，请遵照下列的指示。

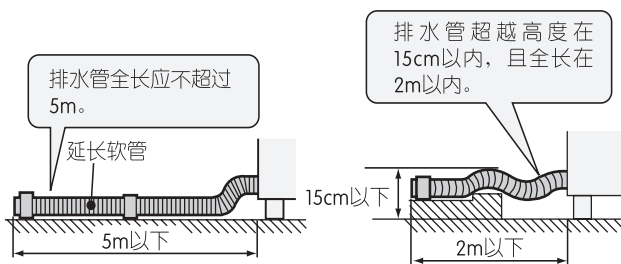

- 如果使用市场上销售的其他延长管，那么您选择的软管的内径不应太小。否则将会降低排水性能，导致洗衣机不能正常运转。

注意

- 下图所示的排水管取出方式应绝对禁止。否则会造成漏水或产生异音。

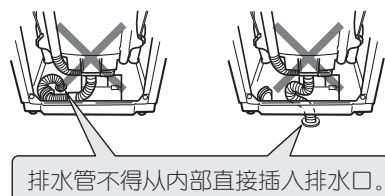

进水管的安装

进水管与机体的连接

沿箭头方向旋转连接螺母，使其与进水口紧紧相连。

- 请务必拧紧进水管与机体的连接螺母。否则，将会漏水。
- 拆卸进水管时，先松开连接螺母，再进行拆卸。

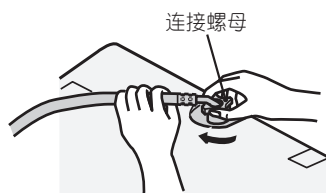

进水管的延长

请使用另行销售的延长进水管。

欲接长进水管，请到日立用户咨询服务中心或各特约维修站去购买。供购买的延长进水管有1m、2m、3m三种规格。

便捷接头的安装

1 确认水龙头直径。

- 若水龙头的外径超过2cm，可将连接环取出。

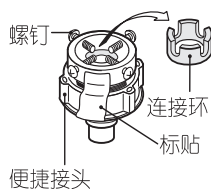

2 确认接头(A)、(B)之间的间隙。

- 沿箭头方向旋转接头(B)调整间隙。

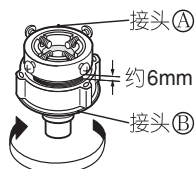

3 将密封垫均匀地压在水龙头上，再将4个螺钉均等地拧紧。

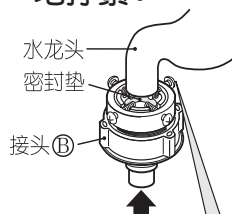

靠近墙壁的螺钉，可预先用手拧进一些。

4 沿箭头方向拧紧接头(B)，使接头(A)、(B)之间的间隙在4mm以内。

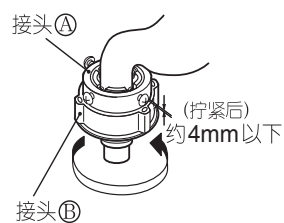

- 进水管的安装参阅本说明书中『安装』一章。
- 长时间使用后，可能会因松脱而引起漏水，此时请按2~4的步骤重新安装。(搬家等需重新安装便捷接头时，也请按照相同的步骤进行。)

适用的水龙头 横式A、B型水龙头最为适宜。

横式A型水龙头 横式B型水龙头



方口水龙头



若无1.6cm以上的距离将无法安装。

万能水龙头



便捷接头安装后，可能会脱落。

万向水龙头



有可能会漏水。



安装

⚠ 注意



开始洗涤前，请务必打开水龙头，检查进水管的连接状况。

- 如果螺钉松动，会因漏水而招致不必要的损失。

进水管的安装方法和拆卸方法

水龙头

安装水龙头、便捷接头以及快装夹头时，注意别让它们碰到洗衣机机体。

■ 安装方法

- 1 将快装夹头下压，然后插入便捷接头内。
- 2 放开快装夹头，向上推压进水管，直至发出“叭”的锁紧声为止。
 - 拉一拉进水管，确认进水管不会脱落。

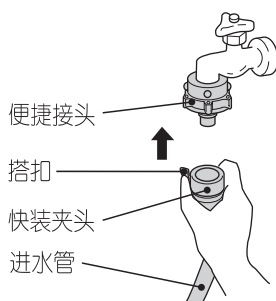

■ 拆卸方法

- 1 关闭水龙头。
- 2 按下启动按钮，运转10秒钟。
 - 为了防止拆卸时水花四溅。
- 3 松开搭扣，拉下快装夹头，同时将进水管拔下。

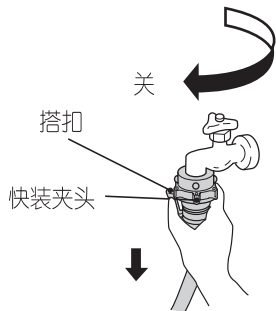

机体

沿箭头方向旋转连接螺母，使其与进水口紧紧相连。

⚠ 注意



请务必旋紧进水管与机体的连接螺母。

- 如果螺母松脱了，可能会漏水。



- 连接螺母如不拧紧，可能产生漏水现象。
- 拆卸时，拧下连接螺母，即可拆除。
- 请使用随机配套的进水管和便捷接头。

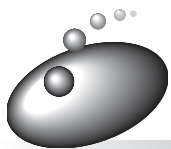
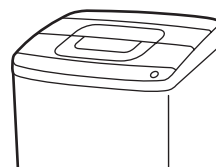

保养和售后服务 (请务必仔细阅读)

保修卡

从销售商店购买本洗衣机时，随机附保修卡一张。仔细阅读后，请您妥善保管好。详细内容参阅保修卡。

有不明确之处或维修方面的问题时

您可以向本公司 [日立用户咨询服务中心] 或 [维修单位一览表] 中所提及的就近特约维修站咨询。

委托修理时

按照64~67页的内容检查后仍然有异常时，请立即停止使用。拔下电源插头，然后与本公司用户咨询服务中心或特约维修站进行联系。修理按照国家颁布的『三包』条例进行。

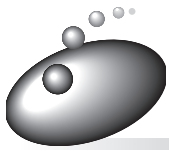

各部件名称

后面的数字表示主要的说明事项所在的页码

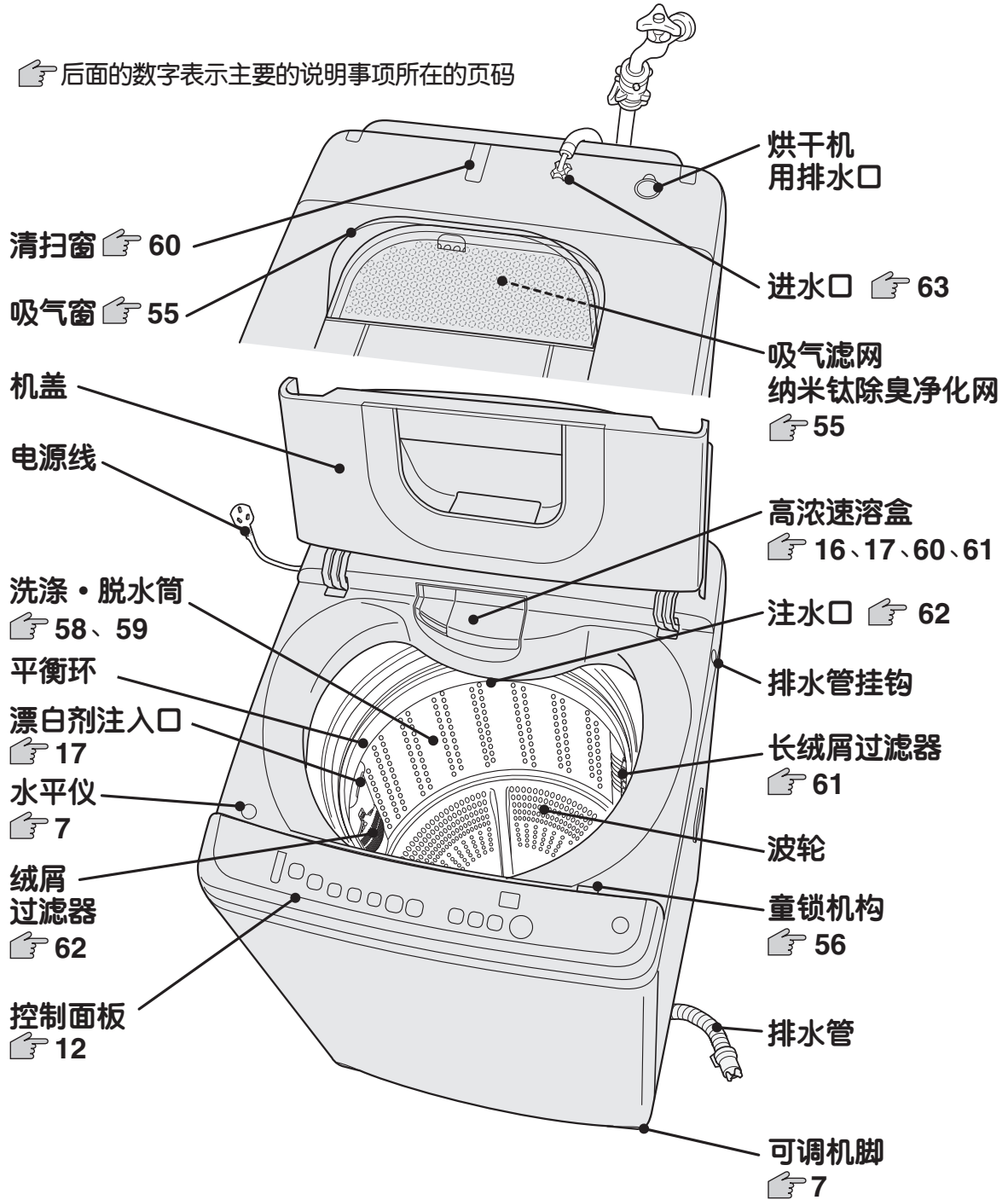

附件 (请参照“安装指南”)

进水软管

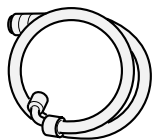

(1根)
(约0.8m)

便捷接头

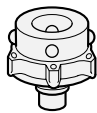

(1个)

脚套
(调节高度用)



(6个)

洗涤盖

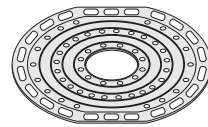

(1块)

托盘用刮刀
(洗涤剂托盘清理器)

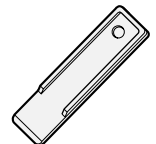

(1个)

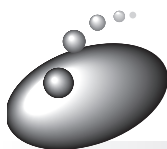

控制面板

水量显示

显示水量。

筒风干·筒清洗显示

重复掀按防霉按钮，指示灯切换点亮。

高浓速溶盒显示

高浓速溶盒工作中此灯闪烁，浸透行程结束后灯熄灭。

- 指示灯不亮时不能使用高浓速溶盒。

☞ 15

洗涤·漂洗·脱水内容表示

通过指示灯的点亮来显示设定的行程。

- 通过指示灯的闪烁指示正在运行的行程。

水量按钮

在按照自己需要设定水量或更改设定的内容时使用。☞ 31、46

- 开始运转后如需更改，请先按下暂停按钮。
- 洗涤或漂洗过程中若想补水，请按动水量按钮。按住水量按钮时进行补水。
(达到各程序的最高水位后便不再进水。☞ 22)

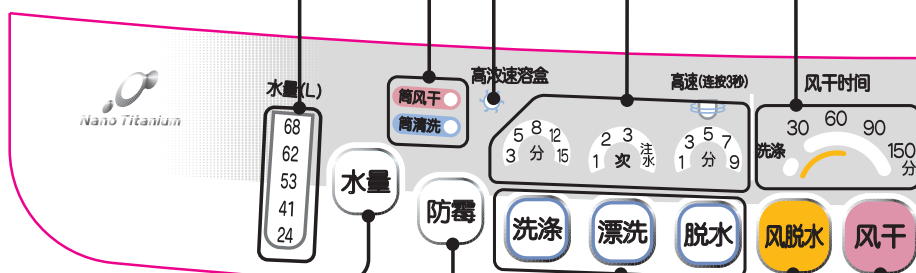

防霉按钮

可选择“筒风干”或“筒清洗(3小时)”、“筒清洗(11小时)”程序。

☞ 58、59

洗涤·漂洗·脱水按钮

在按照自己需要设定洗涤·漂洗·脱水行程时或更改设定的内容时使用。

- 开始运转后如需更改，请先按下暂停按钮。结束洗涤后即不可再更改。
(也有不可更改的行程。

☞ 22、23

风脱水按钮

这是将衣物风干，从而缩短晾干时间的功能。

风干按钮

设定风干的内容时使用。

注意

- 开启电源后，发出“哗哗”的接收音，约1秒钟后指示灯点亮。
- 选择水量的“62L”、洗涤的“15分以上(15分指示灯闪烁)”、漂洗的“储水2次”、脱水的“7分”、预约的“3小时后”、洗涤程序的“标准”等选项时洗衣机都会连续发出两次接收音。以告知您指示基准点。
- 请勿同时按住2个以上的按钮。以免造成误操作。

备注

※关闭电源开关后，约5秒钟内(直到显示程序的指示灯熄灭)电源开关不能工作。
如希望重新开启电源，请在指示灯熄灭后按动电源开关。

风干时间表示

通过点亮的指示灯来指示设定的时间

- 通过灯的闪动指示正在运行的行程。

程序显示

所选程序的指示灯点亮。
每按一下程序按钮指示灯移动一位。

浸泡表示

通过点亮显示浸泡时间。

预约·剩余时间显示

开始运转后显示剩余的时间。

- 按动预约按钮，显示预约时间在“3~12小时后”结束。
- 按动风干按钮，风干时间在“30分~150分”间切换显示。剩余时间在99分钟以上时，显示为“--”。

童锁指示

机盖锁紧时，指示灯亮灯。

- 开始脱水前，机盖自动上锁。
👉 56

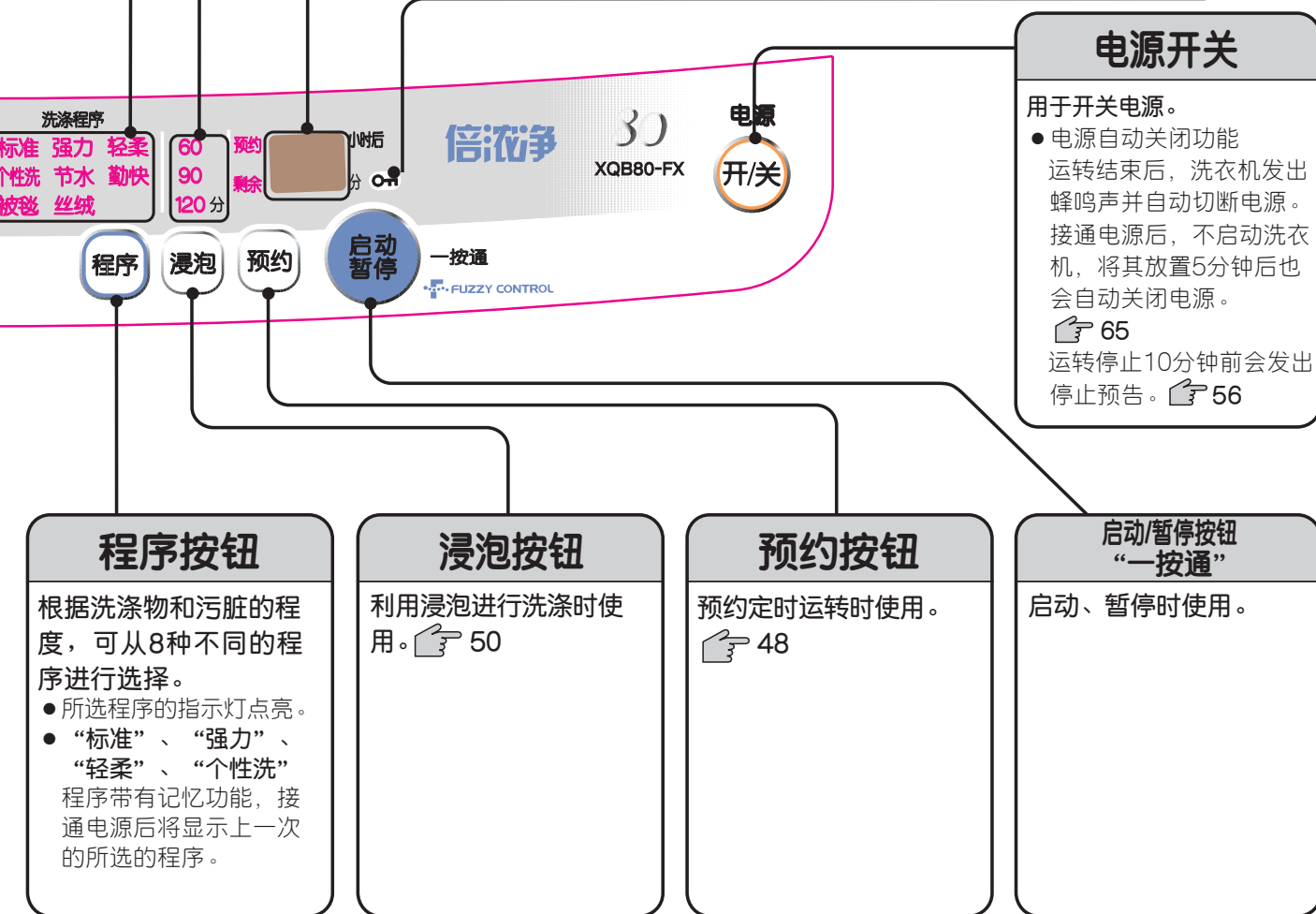

■接通电源后，按住此按钮3秒即可更改设定。

水量	改变蜂鸣声。👉 56	脱水	可设定为高速脱水。
洗涤	标准程序下长按3秒后，则在洗涤行程的进水过程结束后自动锁上机盖。(安全模式) 👉 56	启动/暂停	可消除结束预告声。👉 56
漂洗	在强力程序下切换选择是否储水3次、注水3次。	程序	可取消疏松脱水的“疏松工序”。👉 2

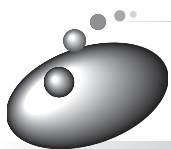

开始洗涤前

● 洗衣机的准备

第一次使用时

按照“安装指南”，确定将洗衣机安装好后才可使用。

日常的使用

- 1 排水管的前端应牢固地插入排水口内。
- 2 接好进水管并缓慢打开水龙头。
- 3 将电源插头插入插座。



● 洗涤物的准备

请系好带子、拉上拉链、合上钮扣



- 防止损伤衣物和拉链。

易起球或脱丝的衣物，请先翻至内面再进行洗涤



除去衣物上的泥砂



取出衣服中的异物(不要忘记口袋中的东西)



取出火柴棍、发夹、硬币等硬物。

- 以免损伤衣物或导致洗衣机出现故障。

易褪色的衣物应分开洗涤

如牛仔裤等衣物

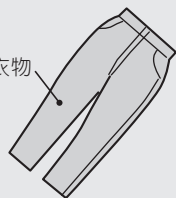

- 蓝色牛仔裤在波轮的磨擦下可能会掉色。

容易损伤的衣物请放入洗涤网袋中进行洗涤

为慎重起见，请将带蕾丝的衣物或带钢丝的女性内衣放入市售洗涤网袋中清洗。

- 防止衣物意外受损。

容易抽丝的衣物请放入网袋中清洗

象灯芯绒等特殊布料或黑色长统袜等对脱丝很敏感的衣物，请将其放入市售的防脱丝洗涤网袋中再清洗。

请预先处理污垢

污垢长时间附着在衣物上会很难脱落，如在洗涤前使用部分清洗洗涤剂进行处理，洗涤时效果更加明显。

● 洗涤物的放入方法

尽可能均匀地放入待洗衣物

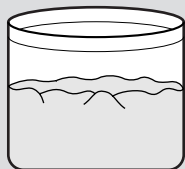

大件衣物或易浮起的衣物应先放入洗涤·脱水筒内



- 有利于衣物的良好旋转。
- 防止水滴飞溅。

将牛仔裤等厚布料衣物均匀地放入洗涤·脱水筒内再进行清洗(防止脱水时衣物溢出)

- 进水时用手将衣物压入水槽，让水充分渗入布料。
- 防止水滴飞溅。





洗涤量的检测和水量显示

● 洗涤量的检测

放入洗涤物后选择洗涤所需程序，按下启动按钮，传感器开始检测洗涤物的重量，并显示水量。

- 1** 放入洗涤物，按下电源开关按钮。选择洗涤所需程序，按下启动按钮。



波轮及洗涤·脱水筒在无水状态下旋转，检测洗涤量。

- 2** 显示与洗涤量相应的水量。

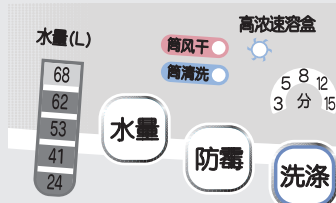

洗涤量检测过程中剩余时间显示部位显示“—”，检测结束后切换回显示剩余时间。

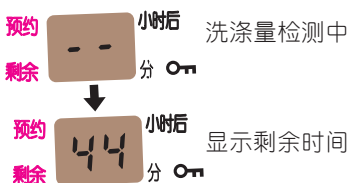

- 3** 放入洗涤剂 (☞ 16~17)

- 确认高浓速溶盒的指示灯点亮，放入洗涤剂。
- 放入洗涤剂后关闭洗衣机机盖，不久，高浓速溶盒的指示灯开始闪烁。
- 高浓速溶盒的指示灯熄灭或闪烁时，请将洗涤剂直接投入洗涤·脱水筒中。



关于高浓速溶盒 (洗涤剂、漂白剂、柔软剂的使用方法)

备注 (敬请仔细阅读)

洗涤剂的种类

- 高浓速溶盒中请使用易溶性洗涤剂或液体洗涤剂。
- 天然肥皂、复合肥皂等，请在充分溶解后直接投入洗涤·脱水筒中。
- 使用丸状、片状、块状洗涤剂时，请取下洗涤剂加入盘，直接投入高浓速溶盒内。
- 结块的洗涤剂如进入洗涤剂托盘则可能会残留在盘中，所以请粉碎后加入。

洗涤剂的用量

- 洗涤剂的用量因种类的不同而有所差异，请参考洗涤剂包装物上记载的“使用量的标准”，结合水量显示 (L)，不要使用过量。

使用注意事项

- 使用高浓速溶盒时，在启动后请确认指示灯点亮 ，然后向洗涤剂加入盘中加入洗涤剂。指示灯不亮时不能使用高浓速溶盒。

注意

- 请勿将洗涤剂长时间留在高浓速溶盒内，以免因洗涤剂固化而导致漏水现象的发生。
- 每间隔一个月左右请清理一次高浓速溶盒。☞ 60



关于高浓速溶盒 (洗涤剂、漂白剂、柔软剂的使用方法) (续)

粉末合成洗涤剂/液体洗涤剂

洗涤剂的加入方法

1 打开洗涤剂加入盘

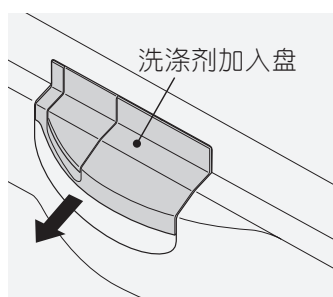

2 加入洗涤剂 (抹平)

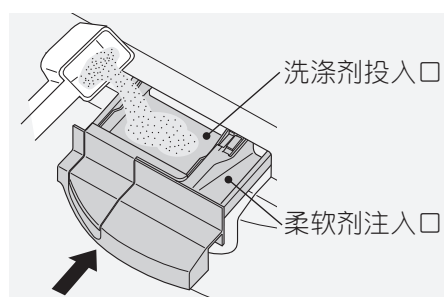

3 慢慢抬起洗涤剂托盘

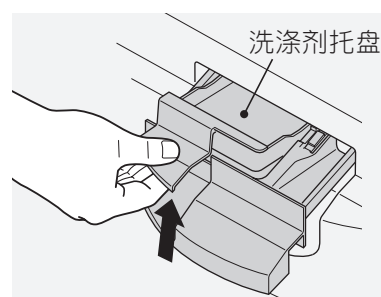

※残留在托盘中的洗涤剂在洗涤过程中将随着水流自动注入。

注意

- 请慢慢抬起洗涤剂托盘，以免洗涤剂散落。
- 加入洗涤剂后请切实关好洗涤剂加入盘。
(不关闭或强行关闭可能会造成部件损坏)
- 注意不要在柔软剂注入口中加入洗涤剂。(可能会造成故障)

洗涤剂加入盘的拆卸方法

■ 取下洗涤剂加入盘

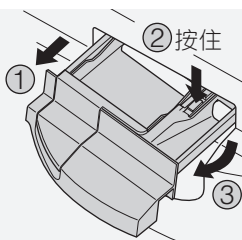

- ① 将盒子尽量地拉出、
- ② 按下盒子的突出部位、
- ③ 转动拉出。

■ 洗涤剂加入盘的安装方法

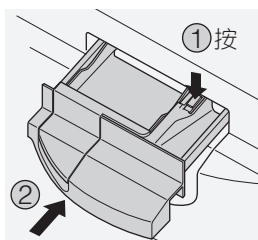

- ① 按住盒子的突出部位。
- ② 将盒子推入安装。

- 放入洗涤剂后关闭洗衣机机盖，高浓速溶盒开始运转。运转中如打开机盖则显示“C3”，高浓速溶盒停止运转。(有可能不利于洗涤剂的溶解)
- 预先加入洗涤剂，关闭盖子启动机器，约1分钟后高浓速溶盒开始运转。
- 水量手动设定的情况下，关上盖子，约6秒钟后高浓速溶盒开始运转。(忘加洗涤剂时，请尽快补加到洗涤剂加入盘中)
- 高浓速溶盒开始运转后加入洗涤剂，或补充加入洗涤剂时请直接投入洗涤·脱水筒中。

柔软剂

■请在洗涤的初期向柔软剂注入口中加入柔软剂。(请稀释2倍后加入(最多90ml))

- 柔软剂会在最后一次漂洗前自动加入。

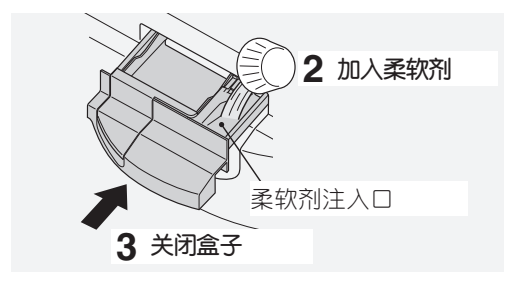
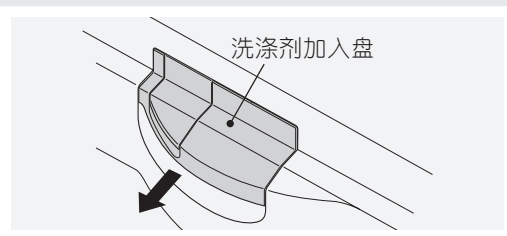

- 请注意不要将柔软剂溅落在周围。

备注

- 请勿长时间(12小时以上)放置柔软剂。以免固化。
- 柔软剂可能会粘附在柔软剂注入口里。请取下洗涤剂加入盘清理或使用附带的托盘用刮刀注入。

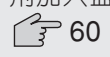

注意

- 请不要过量加入柔软剂。流出来直接沾到衣服上可能会导致衣料变色。

漂白剂

液体漂白剂

- 开始洗涤时,先用水稀释,然后由注入口慢慢倒入。

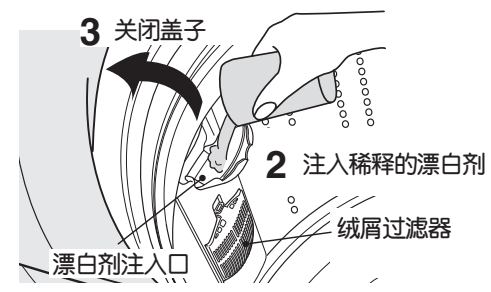

- 漂白剂注入口位于下部线屑过滤器的上方。
- 关闭漂白剂注入口,至到发出“咔嗒”声。(运转中有脱落、损坏的危险)

注意

- 关于使用量及使用方法请参考漂白剂的显示。
- 请不要将漂白剂直接倒在洗涤物上。以免造成变色或布料损坏。
- 含氯漂白剂加入洗涤·脱水筒后请勿长时间放置。

粉末漂白剂

直接加入洗涤·脱水筒中。

注意

- 请将洗涤剂加入盘关紧。
 - 强行关闭可能会造成部件损坏。

高浓度溶盒使用及保养注意事项

使用及保养高浓度溶盒时拉出洗涤剂加入盘后,请勿手触或移动洗涤托盘上方的进水喷嘴。

※过分用力可能会导致变形或因水流方向改变而漏水。

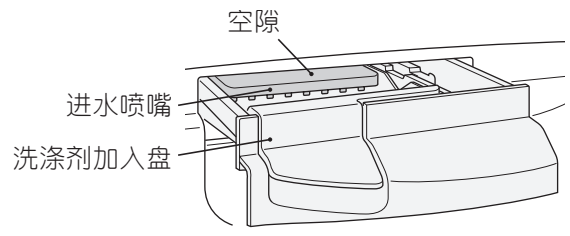

洗涤剂加入盘推入时请对齐洗涤剂加入盘上方的间隙。

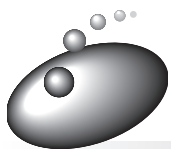

洗涤量和洗涤剂量·柔软剂用量

水 量 (手动设定)	洗涤量(kg)	合成洗涤剂		
		浓缩型		
		粉末		
		每30L水 20g	每30L水 15g	每30L水 20mL
68L	8	54g	41g	54 mL
62L	7	49g	37g	49 mL
53L	5	39g	29g	39 mL
41L	4	27g	21g	27 mL
24L	3	16g	12g	16 mL
	2			
	1			

■关于洗涤剂量

洗涤剂的使用量(每30L水○○g)。详细情况请参照洗涤剂生产厂家的说明。

- 污渍较轻的情况下，使用上表中的一半用量(5~6成)即可。
- 请勿加入过量的洗涤剂。使用过多的洗涤剂可能会造成漂洗不充分，或因泡沫过多带来弊端。另外还可能会残积在高浓速溶盒中，造成堵塞。
- 块状或片状的洗涤剂放入过多也会残积。

■关于洗涤量

- 表中()内所示的是一件衣物的大致重量。
由于洗涤物的种类、大小、厚度等因素各有不同，洗涤量也有所不同。
- 如为一般衣物，其洗涤量为表中所示值的70%~80%最为恰当。
如果搅拌停止的话，表示放入的衣物过多，请检查衣物旋转情况并予以调整。
- 风干程序下的额定容量为3kg以下。

中性洗涤剂

液体

每30L水 25mL

每30L水 40mL

68 mL

109mL

62 mL

99mL

49 mL

78mL

34 mL

55mL

20 mL

32mL

柔软剂

浓缩

每30L水 6.6mL

15mL

14mL

12mL

9mL

6mL

普通

每30L水 20mL

45mL

41mL

35mL

27mL

16mL

洗涤物的大致重量



男用内裤
(棉 约50g)



长袖内衣
(棉 约150g)



浴巾
(棉 约300g)



袜子
(棉 约50g)



女式衬衫
(混纺 约200g)



睡衣
(上·下)
(棉 约500g)



毛巾
(棉 约70g)



男式衬衫
(混纺 约200g)



床单
(棉 约500g)



再次使用洗涤剂·使用洗衣上浆剂

再次使用洗涤剂

1 对第一批不太脏的衣物仅进行『洗涤』。



- 投入适量的洗涤剂。



2 放入第二批较脏的衣物，利用第一次的洗涤剂，选择喜欢的洗涤程序进行洗涤。

- 设定适合洗涤物的水量。
(增加水量时，请相应地补充洗涤剂。)



3 对第一批已经洗过的衣物进行「漂洗」和「脱水」。



- 设定与第一次相同的水量。



使用洗涤剂时

■关于洗衣上浆剂

仅限使用标明为化学合成浆(乙烯基乙酸酯系、PVAC)的产品。

- 如使用上述以外的产品，有可能会造成洗衣机的故障，所以在使用前请切实确认产品成分。

■上浆用的量

请以洗衣上浆剂容器中标明的用量为标准。

■可浆洗的量

3.0kg以下

1 洗涤结束后，请在洗涤·脱水筒中放入希望浆洗的衣物。

2 接通电源，选择『标准』程序。

3 设定水量和洗涤、漂洗、脱水方式。



<衣物量为3kg时>

水量	洗涤	漂洗	脱水
41L	5分	无设定	1分

- 请根据衣物的量调节水量。

4 按下『启动』按钮，关闭机盖。

5 波轮开始转动后，请将洗衣上浆剂直接投入洗涤·脱水筒。

注意

- 请将浆洗后的衣物平整后吊起晾干或放平晾干。请绝对不要使用本机的风干工序。

浆洗后

请务必执行筒清洗程序以冲洗残留的浆液。

1 选择『个性洗』程序。

2 设定水量和洗涤、漂洗、脱水方式。







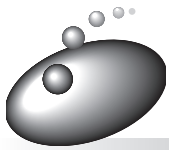



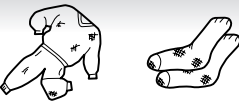

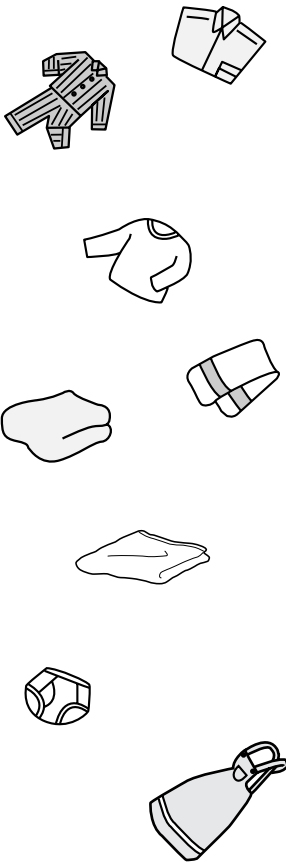





水量	洗涤	漂洗	脱水
68L	8分	储水漂洗2次	1分

3 按下启动按钮。



洗涤程序的选择方法

洗涤物种类	推荐的全自动程序	洗涤容量	推荐的洗涤剂
很脏的衣物 	强力  26 领子、袖口、袜子等顽固污垢 用强水流充分洗涤。	8.0kg	粉末合成洗涤剂 液体洗涤剂
一般的衣物 	标准  24 日常的洗涤 以适合洗涤物的方式自动地进行清洗。		
	个性洗  30 设定自己喜爱的洗涤程序 记住适合我家的洗涤方式。		
	风脱水  44 洗涤程序结束后，随即开始风干程序 选择30分钟或60分钟风干，将衣物风干，从而缩短晾干时间。		
	浸泡  50 将衣物彻底浸泡后洗涤 根据衣物脏污程度，有3种时间可选择。		
	节水  32 节水、省电的洗涤轻度脏污衣物时		
	勤快  34 希望快速清洗不太脏的衣物时	4.0kg	
精细衣物 	轻柔  28 洗涤女式衬衣和标有手洗标志的毛衣 通过手洗水流柔和地清洗。	4.5kg	液体中性洗涤剂 粉末合成洗涤剂 液体洗涤剂
 标志的衣物 	丝绒  40 洗涤标有干洗标志的毛衣、女式衬衫等时 通过回转水流柔和地清洗。	1.5kg	干洗标志衣物 专用洗涤剂 液体中性洗涤剂
大件衣物 	被毯  37 洗涤毛毯、被褥 通过被毯水流柔和地清洗。	4.7kg	液体洗涤剂 羽毛等材料使用 液体中性洗涤剂

● 丝绒、被毯程序必须使用洗涤盖。  36

使用
洗涤剂的方法

日常的清洗

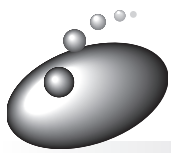

洗涤程序的内容

■本部分对各洗涤程序的过程进行说明。

■()中表示用各按钮可切换的范围。无()表示不能进行切换。

程 序	自动设定的水量 	
标 准	68 ~ 24L (68 ~ 24L)	25分 (25 ~ 3分)
强 力	68 ~ 24L (68 ~ 24L)	30分 (30 ~ 3分)
轻 柔	68 ~ 24L (68 ~ 24L)	8分 (25 ~ 3分)
个 性 洗	※1 68L	※1 8分 (25 ~ 3分)
	(68 ~ 24L)	
节 水	53L (68 ~ 24L)	5分 (25 ~ 3分)
勤 快	41L (41、24L)	3分
被 毯	68L (68 ~ 24L)	25分
丝 绒	41L (41、24L)	8分
浸 泡	68 ~ 24L (68 ~ 24L)	60、90、120分
风脱水	68 ~ 24L (68 ~ 24L)	25分 (25 ~ 3分)

■洗涤所需时间

- 洗涤时间包括进水时间(进水量每分钟 15L)和排水时间(标准状态)。
(开始运转时显示的主体剩余时间和上表中所列的时间因条件的不同而有所不同)
- 所需时间随水压的大小、洗涤量、排水条件等因素的变化而变化。
- 在标准、强力、轻柔、节水、风脱水程序中，洗衣机通过检测洗涤量和质地(波轮旋转检测)，决定最佳洗涤方式。
上表所示时间为标准状态下的时间。
- 个性洗程序下，显示的是预先设定的初期状态(显示为※1)下的时间。

漂洗		脱水		所需时间 (大约)
第一次	第二次			
喷淋漂洗 2 次 (储水或注水漂洗 1 ~ 2 次)	储水漂洗	9分 (9 ~ 1分)		61分 (67 ~ 25分)
喷淋漂洗 4 次 (储水或注水漂洗 1 ~ 2 次)	储水漂洗	9分 (9 ~ 1分)		76分 (76 ~ 25分)
喷淋漂洗 2 次 (储水或注水漂洗 1 ~ 2 次)	储水漂洗	7分 (9 ~ 1分)		40分 (65 ~ 25分)
※1 储水漂洗 (储水或注水漂洗 1 ~ 3 次)	储水漂洗	※1 7分 (9 ~ 1分)		45分 (75 ~ 25分)
注水漂洗 (储水或注水漂洗 1 ~ 2 次)	—	5分 (9 ~ 1分)		30分 (65 ~ 25分)
注水漂洗 (储水或注水漂洗 1 ~ 2 次)	—	3分 (9 ~ 1分)		27分 (45 ~ 25分)
储水漂洗	储水漂洗	7分 (9 ~ 1分)		60分 (62 ~ 51分)
储水漂洗	储水漂洗	1分		33分
喷淋漂洗 2 次 (储水或注水漂洗 1 ~ 2 次)	储水漂洗	9分 (9 ~ 1分)		98分 128分 158分
喷淋漂洗 2 次 (储水或注水漂洗 1 ~ 2 次)	储水漂洗	30分	60分	80分 110分

■本表中『洗涤』时间超过 15 分钟时，显示为 15 分指示灯闪烁。

- 洗涤时间和脱水时间与实际运转时间存在一定误差。(洗涤时间不包括洗涤剂溶解和进水搅拌的时间。脱水时间中不包括疏松搅拌工序的时间。)
- 标准、强力、个性洗、轻柔、节水、风脱水程序在最终脱水结束后，会进行搅拌(2 ~ 4 分钟)以理顺衣物，达到疏松效果。(有的洗涤量不能进行此搅拌)

■关于更改程序内容

- ()中表示用各按钮可手动切换的范围。
- 不能在「洗涤」过程结束后更改程序内容。

■关于切换程序

- 不能在启动后切换程序。
如需更改，请切断电源后再进行程序切换。

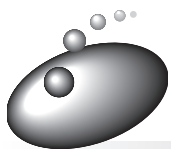

标准程序

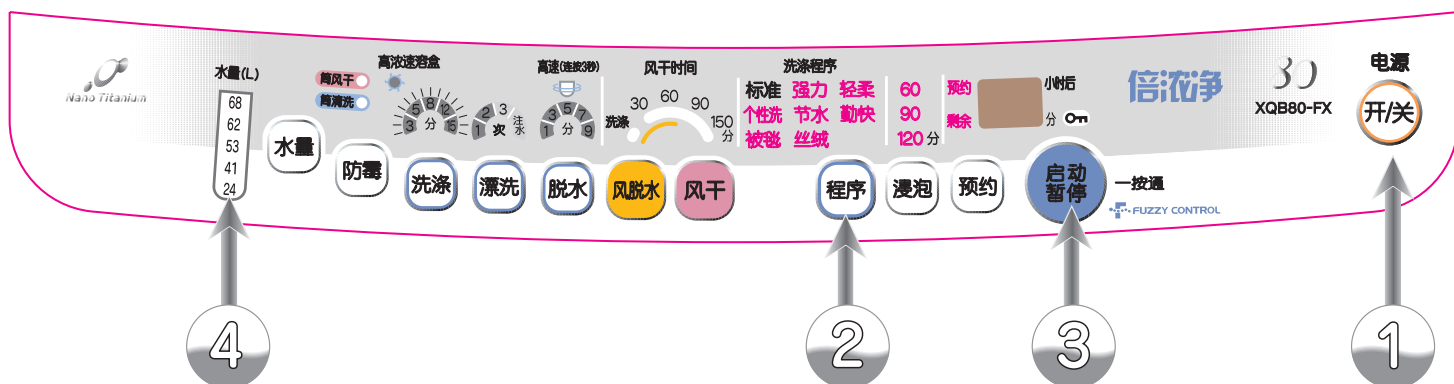

① 放入洗涤物，按下电源开关按钮 

② 按下程序按钮 ，选择『标准』程序

③ 按下启动按钮 
(蜂鸣声响起通知洗涤开始)

④ 根据水量显示，向洗涤剂加入盘中加入
洗涤剂、柔软剂，关闭机盖
(运转内容参看  22)

高浓度溶盒的指示灯闪烁或熄灭时，请直接投入洗涤·脱水筒。

洗涤完毕

(蜂鸣声响起表示洗涤完毕)

有效地去除污垢

『标准』程序的洗涤过程

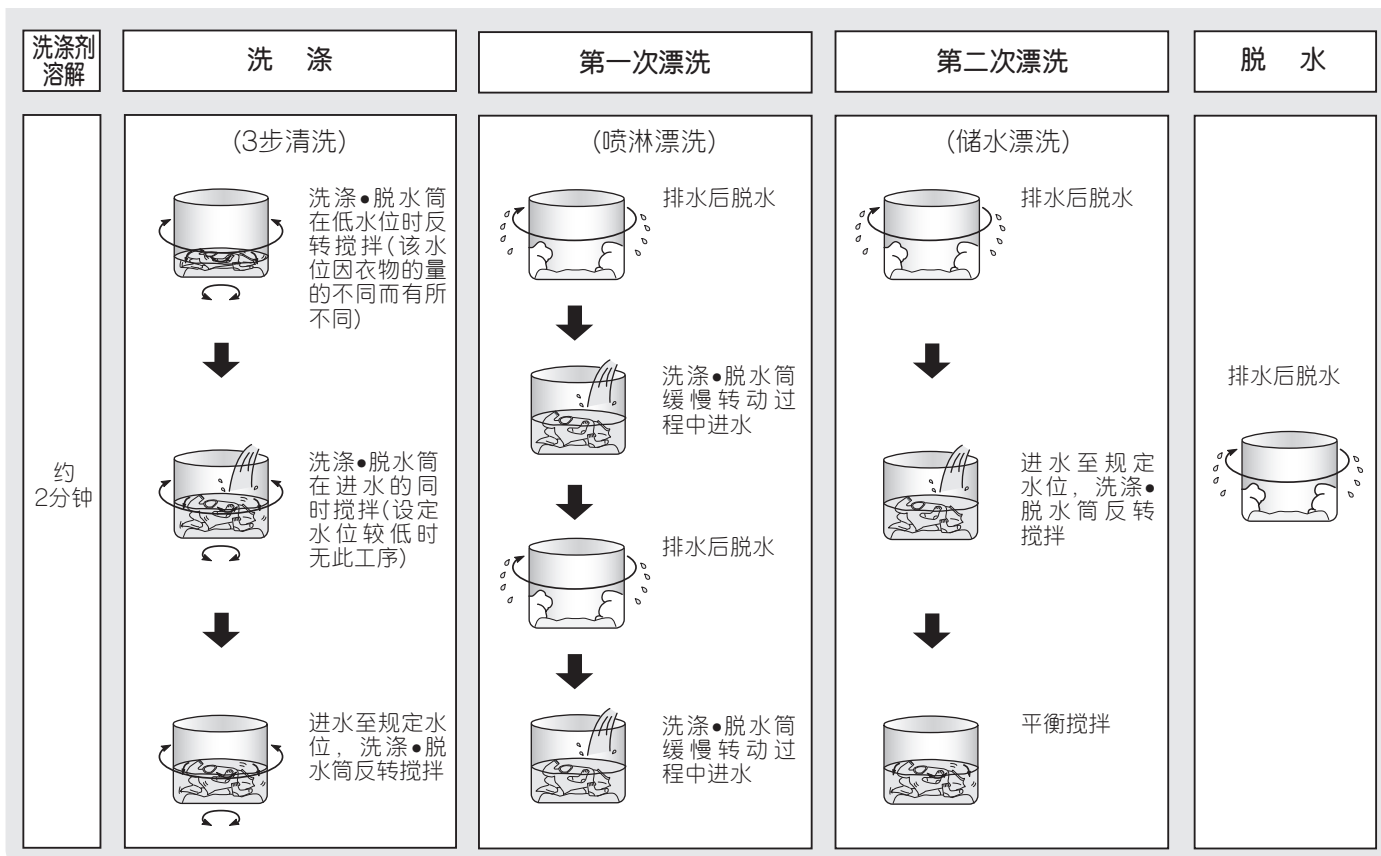

■通过波轮的转动感测洗涤量, 并显示水量。👉 15

使用的洗涤剂: 粉末合成洗涤剂、液体洗涤剂

■洗涤剂的加入方法 👉 15~17

■使用柔软剂、漂白剂时 👉 17

■机盖开启状态下, 洗衣机不会运转, 请务必关闭机盖。

■洗涤量很大和水量较低时, 洗涤和漂洗时筒反转搅拌有可能不进行。

■洗涤的搅拌过程中, 高浓速溶盒可能会间歇工作。

(这是为了清洗高浓速溶盒内部)

备注

- 化纤、聚酯纤维等材料的衣物重量轻, 水位可能较低。
- 请将大件衣物或厚重衣物先放入洗涤•脱水筒内。
- 担心水量过少时, 请按下水量按钮将水量调节到合适水位。

注意

- 请务必关闭吸气窗后进行运转。洗衣机在吸气窗开启状态下运转时, 水滴可能会飞溅出来。

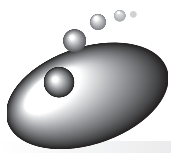

强力程序

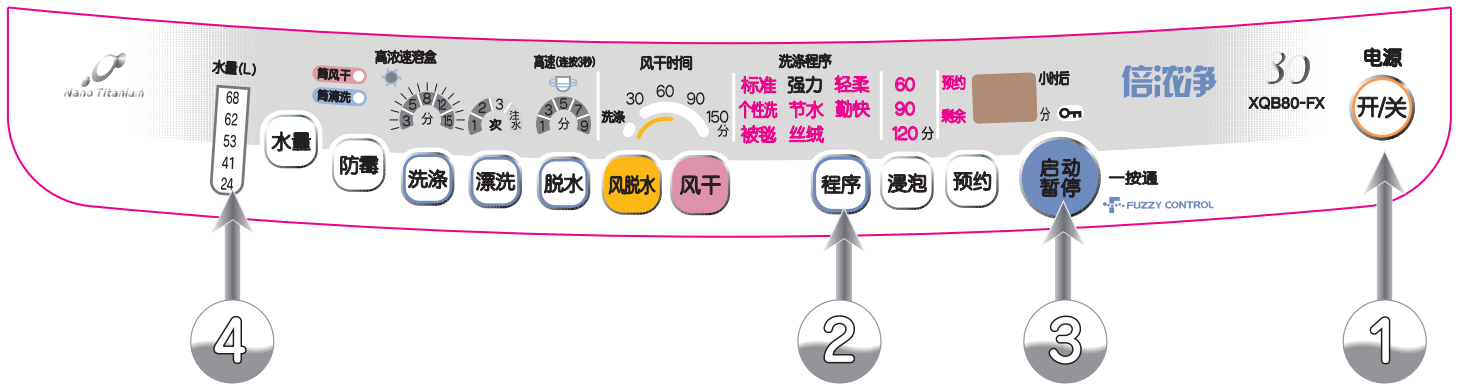

① 放入洗涤物，按下电源开关按钮 **开/关**

② 按下程序按钮 **程序**，选择『强力』程序

③ 按下启动按钮 **启动/暂停**
(蜂鸣声响起通知洗涤开始)

④ 根据水量显示，向洗涤剂加入盘中加入
洗涤剂、柔软剂，关闭机盖
(运转内容参看 22)

高浓速溶盒的指示灯闪烁或熄灭时，请直接投入洗涤·脱水筒。

洗涤完毕 (蜂鸣声响起表示洗涤完毕)

去除顽固污渍

『强力』程序的洗涤过程

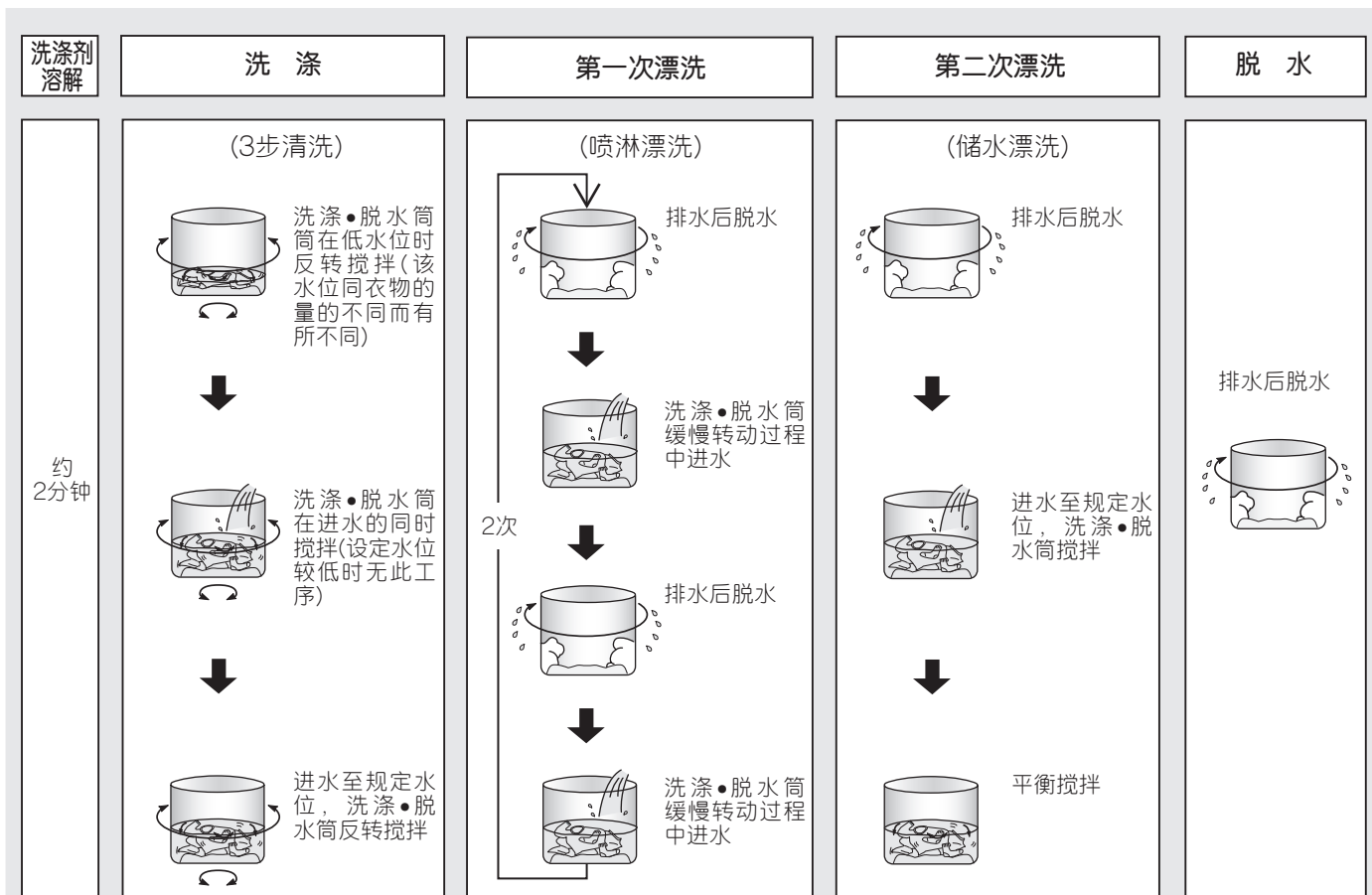

■通过波轮的转动感测洗涤量，并显示水量。👉 15

使用的洗涤剂：粉末合成洗涤剂、液体洗涤剂

■洗涤剂的加入方法 👉 15~17

■使用柔软剂、漂白剂时 👉 17

■机盖开启状态下，洗衣机不会运转，请务必关闭机盖。

■洗涤量很大和水量较低时，洗涤和漂洗时筒反转搅拌有可能不进行。

■洗涤的搅拌过程中，高浓速溶盒可能会间歇工作。

(这是为了清洗高浓速溶盒内部)

注意

- 对长期附着在衣物上的污垢或黄斑，即使浸透清洗也不一定能将其完全清除。(推荐事先清洗或使用漂白剂)
- 担心衣物受损时，请避免使用该程序。(有可能损伤衣物)
- 请务必关闭吸气窗后进行运转。洗衣机在吸气窗开启状态下运转时，水滴可能会飞溅出来。

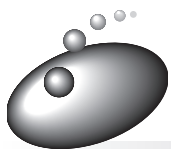

轻柔程序

● 洗涤容量约为 4.5kg。

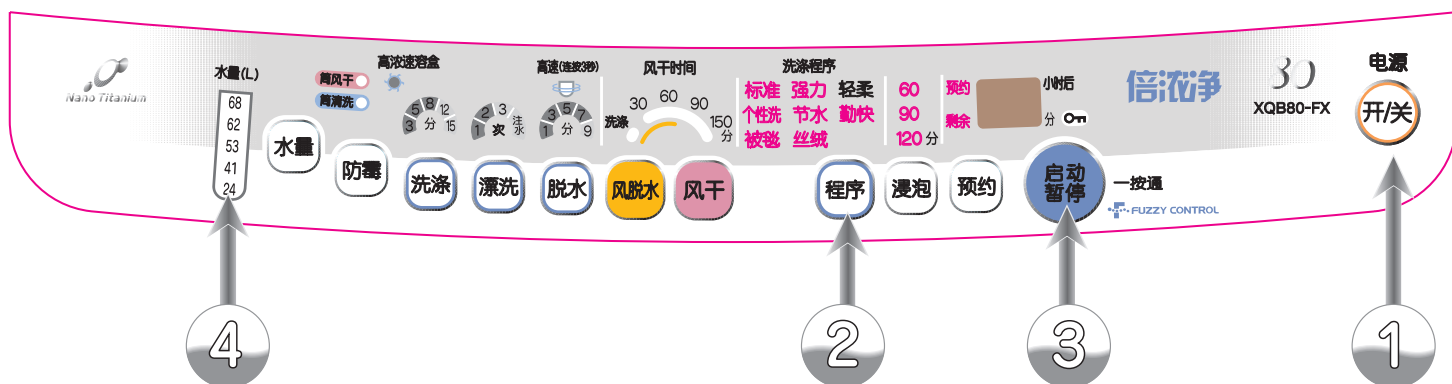

① 放入洗涤物，按下电源开关按钮 **开/关**

② 按下程序按钮 **程序**，选择『轻柔』程序

③ 按下启动按钮 **启动/暂停**
(蜂鸣声响起通知洗涤开始)

④ 根据水量显示，向洗涤剂加入盘中加入
洗涤剂、柔软剂，关闭机盖
(运转内容参看 22)

高浓速溶盒的指示灯闪烁或熄灭时，请直接投入洗涤·脱水筒。

洗涤完毕



(蜂鸣声响起表示洗涤完毕)

减少布料损伤和布料缠绕的柔和清洗

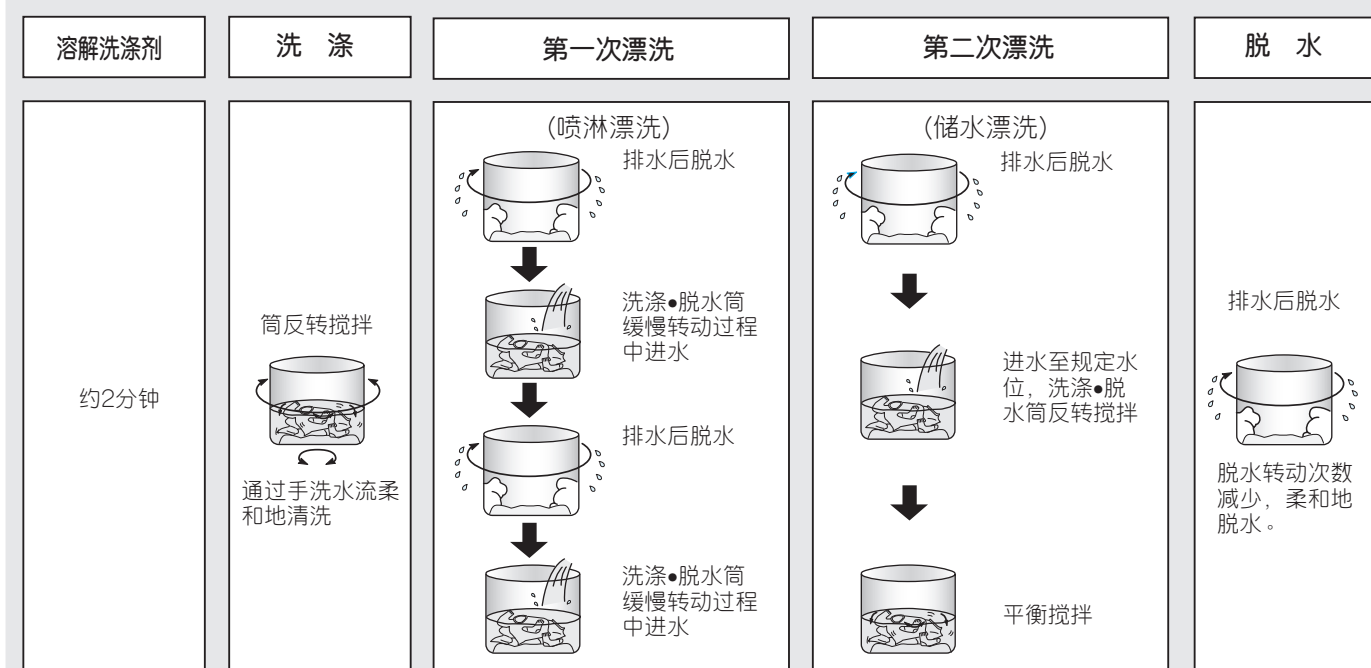
『轻柔』程序的洗涤过程



■不宜洗涤下列衣物：

- 仅有  标志而无  标志的衣物。
- 羊毛以外的兽毛材料的衣物。(高级羊绒、安哥拉兔毛、马海毛等)
- 蕾丝绣花等特殊编织方法制成的衣物。

■通过波轮的转动感测洗涤量，并显示水量 15

使用的洗涤剂：粉末合成洗涤剂、液体洗涤剂、液体中性洗涤剂

■洗涤剂的加入方法 15~17

■污渍较轻的情况下，使用通常的一半用量(5~6成)即可。

■使用柔软剂、漂白剂时 17

■机盖开启状态下，洗衣机不会运转，请务必关闭机盖。

■洗涤量很大和水量较低时，洗涤和漂洗时筒反转搅拌有可能不进行。

■洗涤的搅拌过程中，高浓速溶盒可能会间歇工作。

(这是为了清洗高浓速溶盒内部)

■担心衣物因脱水出现皱纹或被过度绞干时，请按下  按钮设定较短的脱水时间。

洗涤结束后

羊毛衫等毛织品衣物，为防止其变形，晾晒时应特别注意。

- 可将羊毛衫摊平在平整的木板上晾晒，以防止其变形。

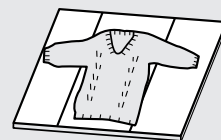

注意

- 依据洗涤物的重量和质地的不同，洗涤·脱水筒有时候不会转动。
- 请务必关闭吸气窗后进行运转。洗衣机在吸气窗开启状态下运转时，水滴可能会飞溅出来。

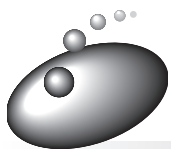

个性洗程序

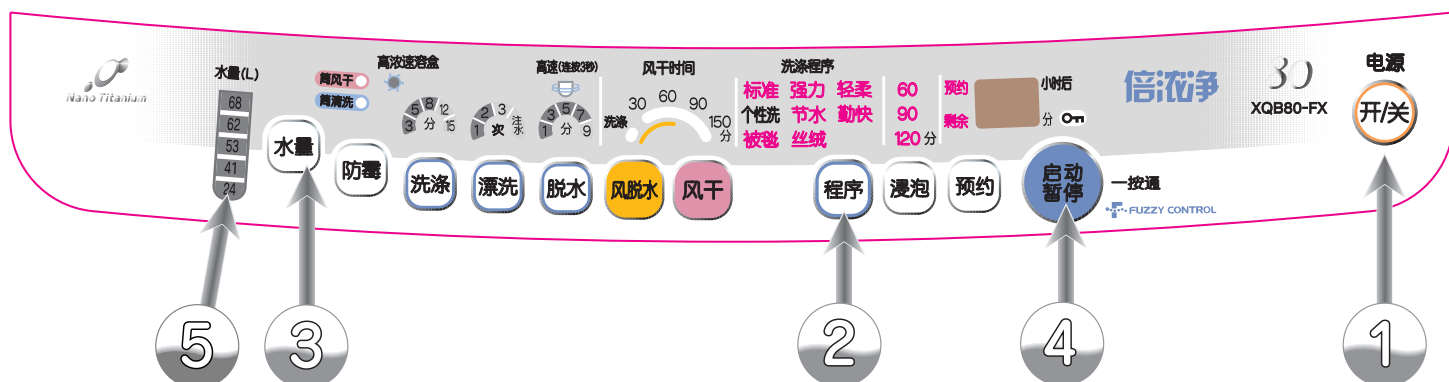

① 放入洗涤物，按下电源开关按钮 

② 按下程序按钮 ，选择『个性洗』程序

③ 分别按下水量、洗涤、漂洗、脱水按钮，按照你喜欢的方式设定

④ 按下启动按钮 
(蜂鸣声响起通知洗涤开始)

⑤ 根据水量显示，向洗涤剂加入盘中加入
洗涤剂、柔软剂，关闭机盖
(运转内容参看  22)

高浓速溶盒的指示灯闪烁或熄灭时，请直接投入洗涤·脱水筒。

洗涤完毕

(蜂鸣声响起表示洗涤完毕)

记住我家特有的洗涤方法

水量、洗涤、漂洗、脱水按钮的使用方法(切换范围)

■ 按动各按钮，设定随之更改。

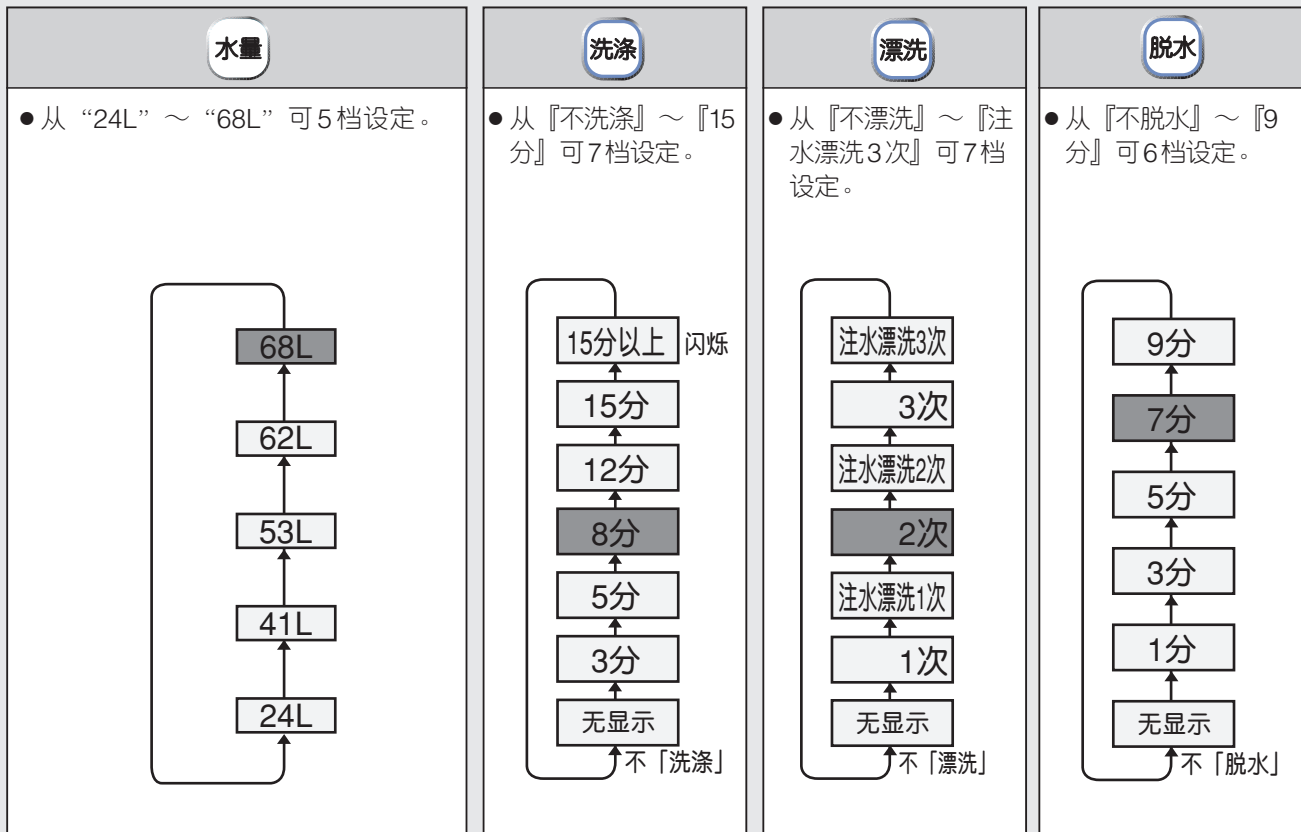

- 漂洗的情况下，注水漂洗时显示为『注水漂洗』，无显示时为『储水漂洗』。
- 为出厂时的设定。

■ 关闭机盖，开始进水。

■ 关闭机盖后，为了检测洗涤物的质地，机器在较低水位和规定水位时会进行感测(波轮旋转检测)。这是为了确定洗涤水流。

使用的洗涤剂：粉末合成洗涤剂、液体洗涤剂

■ 洗涤剂的加入方法  15～17

■ 使用柔软剂、漂白剂时  17

■ 机盖开启状态下，洗衣机不会运转，请务必关闭机盖。

■ 洗涤量很大和水量较低时，洗涤和漂洗时筒反转搅拌有可能不进行。

■ 洗涤的搅拌过程中，高浓速溶盒可能会间歇工作。

(这是为了清洗高浓速溶盒内部)

注意

● 请务必关闭吸气窗后进行运转。洗衣机在吸气窗开启状态下运转时，水滴可能会飞溅出来。

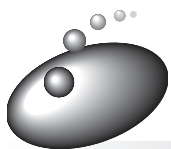

节水程序

● 洗涤容量约为 4.0kg。

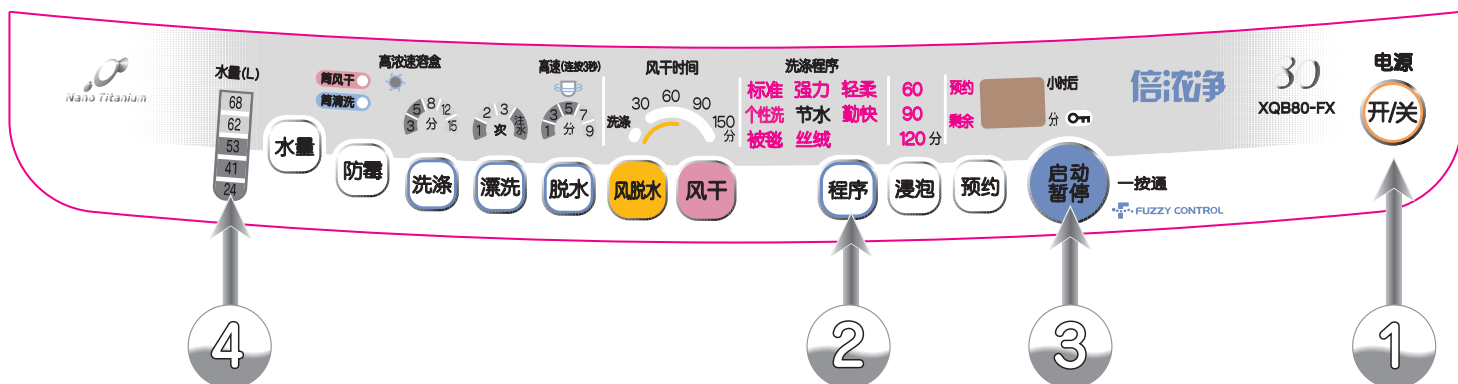

① 放入洗涤物，按下电源开关按钮 

② 按下程序按钮 ，选择『节水』程序

③ 按下启动按钮 
(蜂鸣声响起通知洗涤开始)

根据水量显示，向洗涤剂加入盘中加入
④ 洗涤剂、柔软剂，关闭机盖
(运转内容参看  22)

高浓速溶盒的指示灯闪烁或熄灭时，请直接投入洗涤·脱水筒。

洗涤完毕



(蜂鸣声响起表示洗涤完毕)

节水、省电的洗涤轻度脏污衣物

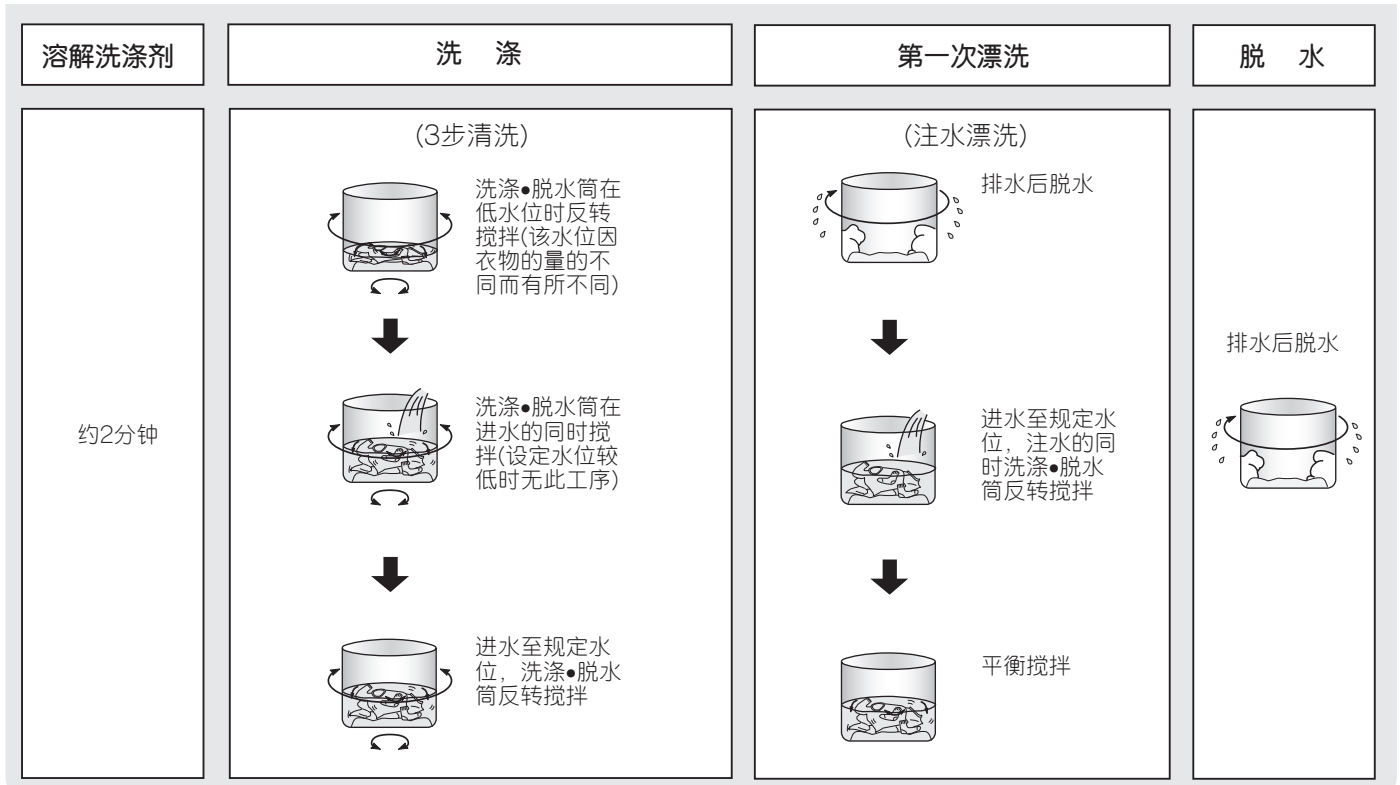
『节水』程序的洗涤过程



使用的洗涤剂: 粉末合成洗涤剂、液体洗涤剂

- 洗涤剂的加入方法  15~17
- 使用柔软剂、漂白剂时  17
- 机盖开启状态下, 洗衣机不会运转, 请务必关闭机盖。
- 洗涤量很大和水量较低时, 洗涤和漂洗时筒反转搅拌有可能不进行。
- 洗涤的搅拌过程中, 高浓速溶盒可能会间歇工作。
(这是为了清洗高浓速溶盒内部)

注意

● 请务必关闭吸气窗后进行运转。洗衣机在吸气窗开启状态下运转时, 水滴可能会飞溅出来。

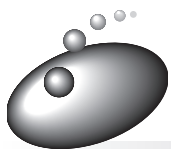

勤快程序

● 洗涤容量约为2.0kg。

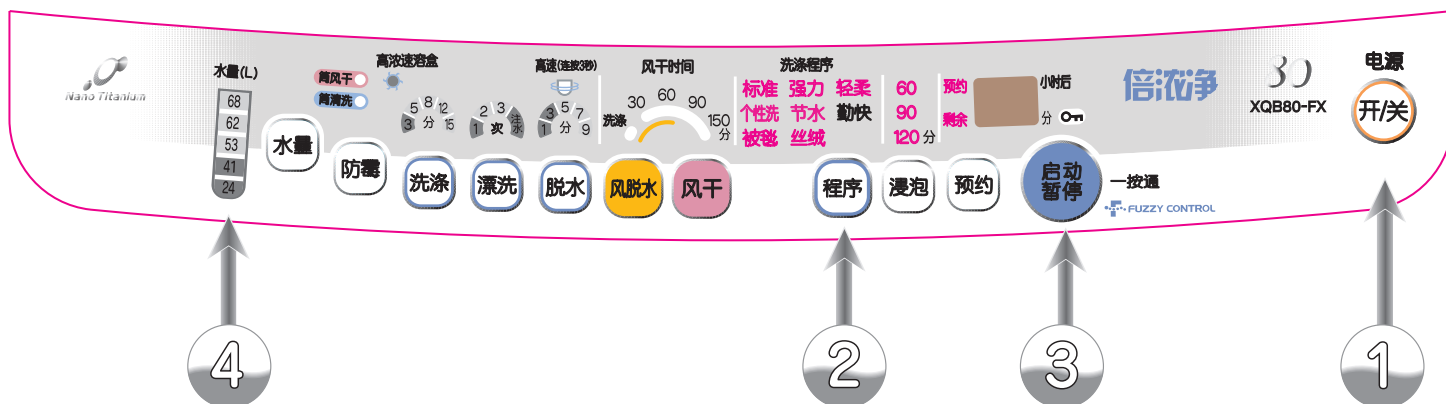

① 放入洗涤物，按下电源开关按钮 **开/关**

② 按下程序按钮 **程序**，选择『勤快』程序

③ 按下启动按钮 **启动/暂停**
(蜂鸣声响起通知洗涤开始)

④ 根据水量显示，向洗涤剂加入盘中加入
洗涤剂、柔软剂，关闭机盖
(运转内容参看 22)

高浓速溶盒的指示灯闪烁或熄灭时，请直接投入洗涤·脱水筒。

洗涤完毕

(蜂鸣声响起表示洗涤完毕)

『勤快』程序的洗涤过程

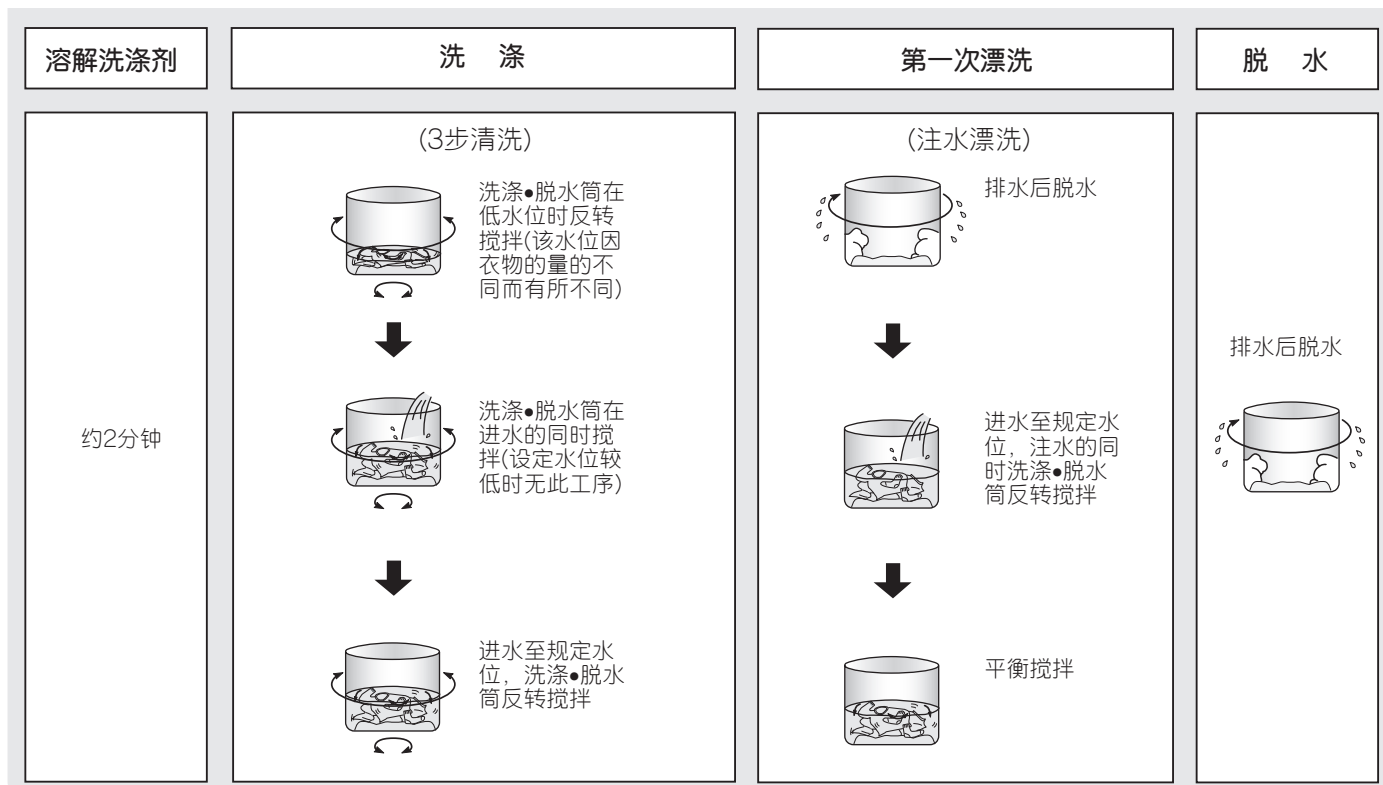

■水量自动设定为『41L』。按照洗涤物的数量, 可将水量切换到『24L』或『41L』。

使用的洗涤剂: 粉末合成洗涤剂、液体洗涤剂

■洗涤剂的加入方法  15~17

■使用柔软剂、漂白剂时  17

■机盖开启状态下, 洗衣机不会运转, 请务必关闭机盖。

■洗涤量很大和水量较低时, 洗涤和漂洗时筒反转搅拌有可能不进行。

■洗涤的搅拌过程中, 高浓速溶盒可能会间歇工作。

(这是为了清洗高浓速溶盒内部)

注意

●请务必关闭吸气窗后进行运转。洗衣机在吸气窗开启状态下运转时, 水滴可能会飞溅出来。



使用洗涤盖

- 进行丝绒、被毯程序时，请务必使用洗涤盖。
(洗涤物有可能夹在机器里，造成衣物破损，机器损坏。)

洗涤盖的安装方法

- 1** 洗涤盖内有文字一面朝上，如图所示将其弯曲并将里侧先放入洗涤·脱水筒内。



注意

- 请正确安装洗涤盖，以免洗涤盖飞出造成不必要的伤害。
- 为避免损伤衣物，在安装洗涤盖时请不要夹住衣物。

- 2** ① 按下靠近面前的洗涤盖部分，将洗涤盖整体压入洗涤·脱水筒内。
② 用力将洗涤盖整体向下压，摆放平整。
(安放在平衡环以下)

- ② 将洗涤盖整体向下压 ① 压下靠近身旁的洗涤盖

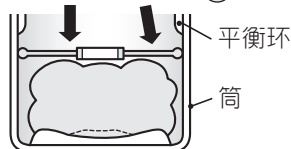

调整洗涤盖的位置高度

丝绒程序时

- 洗涤盖的安装位置(高度)应根据洗涤物的种类、大小、厚度决定，请将洗涤盖安装在可轻压住洗涤物的高度。
- 洗涤·脱水筒内壁上有表示安装位置的突起标志，安装时可供参考。
- 洗涤罩衫等轻薄衣物时，可在洗涤·脱水筒内放入毛巾等物，以调节洗涤物高度，避免脱水时衣物偏斜。

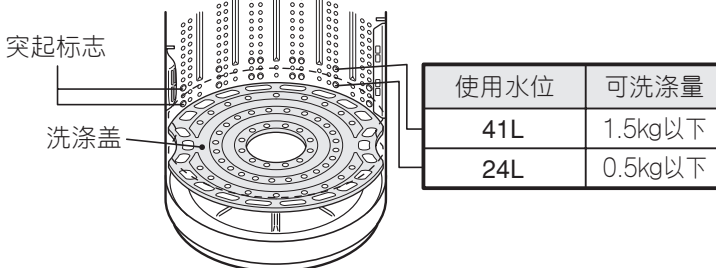

被毯程序时

- 1** 把洗涤盖放入洗涤·脱水筒内，握住中圈将其拉到平衡环正下方。
- 安装洗涤盖时，请勿夹住衣物。

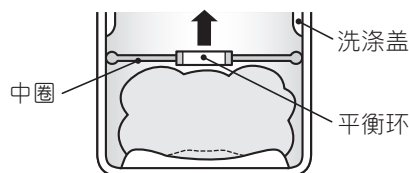

洗涤盖的取出方法

- 1** 将洗涤盖向下压。

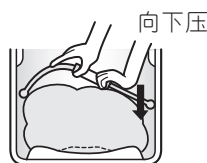

- 2** 如图抓住中圈，将洗涤盖向箭头方向弯曲。



- 3** 然后顺势将洗涤盖拉起，取出。



注意



禁止

严禁倾斜安装洗涤盖。另外，除被毯、丝绒程序外，严禁在其他程序中使用洗涤盖。



- 以免水滴飞溅或洗涤盖飞出造成人身伤害或者洗衣机损坏。

- 保管洗涤盖时，请注意防止其变形。
- 洗涤盖属于消耗品，若有损坏请到就近的特约维修站购买。

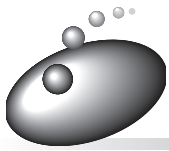

被毯程序

开始洗涤前

■洗涤·脱水筒旋转产生洗被毯水流，使被褥等物不会遭受过大的力，从而对毛毯、被褥进行柔和地洗涤。

■『被毯』程序洗涤时，请务必使用洗涤盖。

- 不用洗涤盖进行洗涤时，可能会造成衣物损伤及洗衣机损坏。

洗涤盖的安装和拆卸方法  36

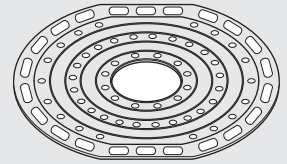

■能洗涤的毛毯

- 有  标志的毛毯。
- 腈纶或聚酯纤维的双幅尺寸弹力毛毯、毛圈毛毯、编织毛毯(宽 180cm × 长 230cm 以下，单件重量不超过 4.7kg)
- 电热毯的洗涤请参照电热毯使用说明书进行。

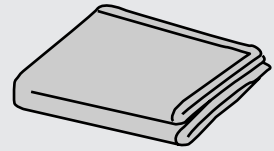

■能洗涤的被子

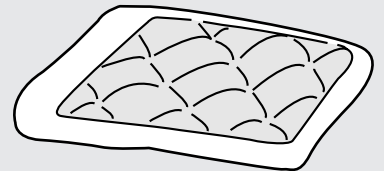

- 内部棉絮材质为化纤(聚酯纤维)的被子
被子(单人宽 150cm × 长 210cm 以下，内部棉絮重量不超过 1.8kg)
贴身轻被(双人宽 190cm × 长 210cm 以下，内部棉絮重量不超过 1.8kg)
- 内部棉絮材质为羽毛，有 、 标志的被子
(例：贴身轻被 内部棉絮重量为 0.5kg 等)



注意

- 请勿洗涤内部棉絮材质为羊毛或被套材质为丝绸的被子。

■其他能洗涤的物品

- 有  标志的床垫
- 有  标志的枕头、坐垫(内部棉絮材质为化纤(聚酯纤维))



毛毯和被子的放入方法

1 从被角开始，将被子逐渐放入洗涤·脱水筒内。



2 将被子内部棉絮中的空气挤出，然后逐渐将其放入洗涤·脱水筒内。



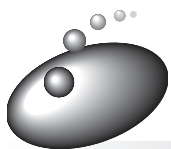

被毯程序(续)

- 洗涤容量约为 4.7kg。
- 请务必使用洗涤盖。
- 请使用液体中性洗涤剂。

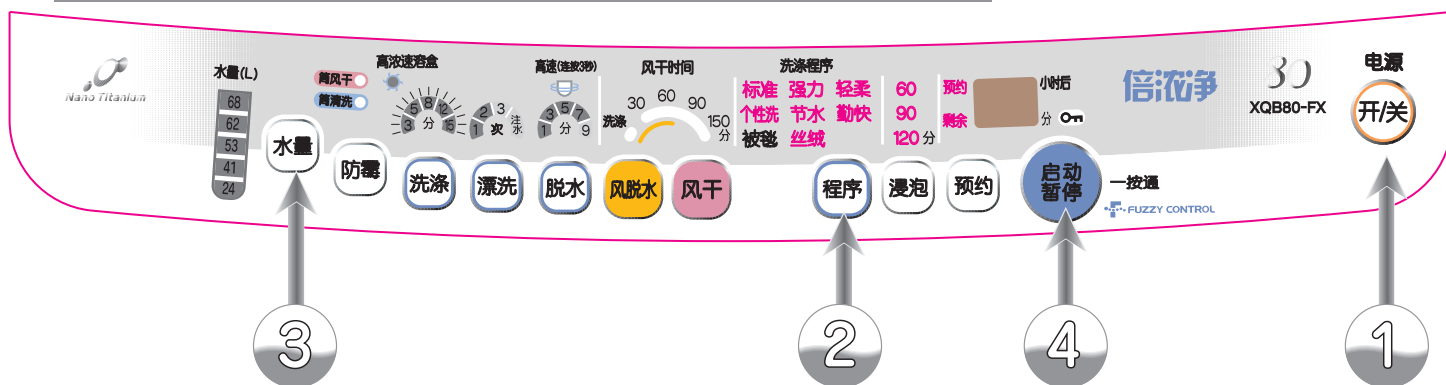

进行准备 37

- 1 放入洗涤物，盖好洗涤盖，
按下电源开关按钮 **开/关**
- 2 按下程序按钮 **程序**，选择『被毯』程序
- 3 设定好水量 **水量**，向洗涤剂加入盘中加入洗涤剂、
柔软剂，关闭机盖
- 4 按下启动按钮 **启动/暂停**
(蜂鸣声响起通知洗涤开始)
(运转内容参看 22)

洗涤完毕

(蜂鸣声响起表示洗涤完毕)

洗涤毛毯和被褥

『被毯』程序的洗涤过程

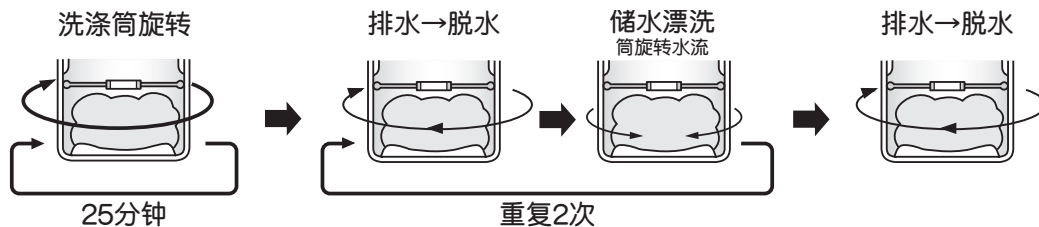

● 洗涤·脱水筒缓慢旋转产生洗被毯旋转水流对被褥和毛毯进行柔和地洗涤。

- 洗涤·脱水筒缓慢旋转产生洗被毯旋转水流对被褥和毛毯进行柔和地洗涤。
- 洗涤盖的安装方法 36

使用的洗涤剂：液体洗涤剂、液体中性洗涤剂

- 请适量使用洗涤剂。(16)
- 可更改脱水时间和水量。(洗涤、漂洗不能更改)

注意 ● 请务必关闭吸气窗后进行运转。洗衣机在吸气窗开启状态下运转时，水滴可能会飞溅出来。

洗涤结束后

■ 取出方法

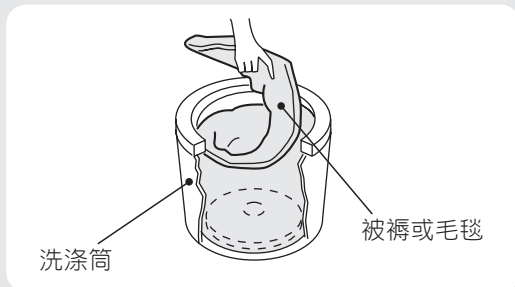

● 与放入时相反，应缓慢将被子拉出。

■ 在良好通风处让其自然风干。

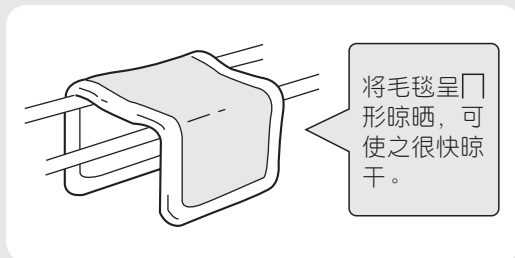

- 晾晒被褥时，若能经常将其翻身会干燥得更快。在晾晒中，若能经常拍打被褥，会使棉被蓬松舒适。
- 整理羽绒被中偏斜了的羽绒，可使棉被干燥并蓬松舒适。(为防止羽绒变质或被褥受损，请盖上被单以保护被子)
- 趁毛毯潮湿时，使用刷子将毛朝同一方向梳理整齐，使之保持美观。

- 被毯程序不能进行预约运转。
- 请务必使用洗涤盖(36)。
- 被子边缘等处有严重污垢时，请事先用液体洗涤剂等将其清除掉。

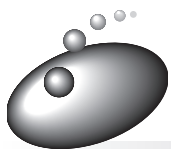

丝绒程序

开始洗涤前

■用『丝绒』程序洗涤衣物时，请务必使用洗涤盖。

- 不用洗涤盖进行洗涤时，可能会造成衣物损伤及洗衣机损坏。

洗涤盖的安装和拆卸方法 36

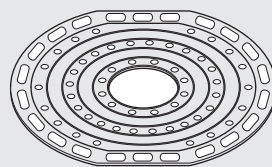

■『丝绒』程序是波轮不旋转，而是采用洗涤·脱水筒旋转的方式，利用筒内的旋转水流，对有 标志的精细衣物和有 标志的衣物进行柔和的洗涤。

- 也有因布料原因而不能进行洗涤的衣物。
- 由于本程序模仿干洗，不使用外力对衣物进行洗涤，因此请事先除掉衣物上的油污、泥垢及色斑等。

能洗涤和不能洗涤的衣物

能洗涤的衣物

衣物的洗涤标志中

有 标志的
或
有 标志的

- 毛衣、羊毛衫(羊毛、安哥拉兔毛、高级羊绒等)
- 西裤、裙子
- 罩衫、衬衫、连衣裙(丝绸、麻等)
- 学生服、海员服

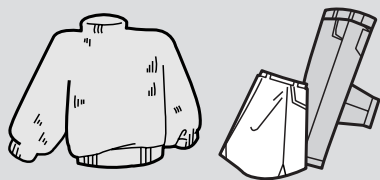

※ 即使有 标志也有不能洗涤的衣物。
请参照右边的“不能洗涤的衣物”。

不能洗涤的衣物

- 皮革制品和皮革装饰品
- 带装饰品(羽毛、皮毛等)的衣物
- 人造丝、铜氨纤维及其混纺物
- 易脱色衣物
- 和服、和式饰物
- 领带、西装、大衣
- 进行了涂层加工、树脂加工(使用粘合剂)、轧纹加工(有凹凸花纹)的衣物
- 采用丝绸、羊毛等强力扭曲纤维(强捻线)的衣物(特别是提花等)
- 天鹅绒、灯芯绒等毛料
- 没有洗涤标志图的衣物

注意

- 除上述衣物之外的洗涤物，请参考洗涤剂说明书进行洗涤。

洗涤物的准备

衣物的准备

- 衣物上有色斑或严重污垢时，请事先将其清除掉。长时间附着在衣物上会很难脱落，如在洗涤前进行部分清洗等处理，洗涤时效果更加明显。
- 对带纽扣或有刺绣的衣物，请先翻至内面再进行洗涤。
- 请将衣物钮扣扣上并将拉链完全拉上。

确认是否脱色

- 请事先确认可能脱色的衣物是否会脱色。用白色毛巾沾上洗涤液，在衣物不显眼处用力擦拭，观察毛巾是否带上颜色。不能对脱色的衣物进行洗涤。
- 围巾、进口衣物容易脱色，应特别注意。

使污垢或色斑等易于清除

领子或袖口处的污垢

- 对领子、袖口、下摆或口袋边缘等处污垢，可用沾上洗涤液的刷子在上述位置用力擦拭来清除。



色斑

- 可在衣物内面垫上毛巾，用沾上洗涤液的刷子在色斑处轻轻拍打，使色斑脱落。

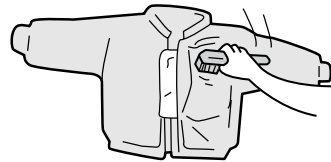

色斑去除方法总结

1 衣物上万一沾上色斑后，请使用“3倍洗涤液浸泡清洗”法去除。

※上述方法如不能去除色斑，请使用市售的漂白剂按以下方法处理。

2 漂白剂分为氧化型和还原型，氧化型又细分为含氯型和含氧型。

各类产品分别有以下的特征，也各有其适应和不适应的衣物，使用前请阅读漂白剂包装上的注意说明，并正确地使用。

※氧化型

(1)含氯型：漂白力和杀菌力最强，不能用于染色衣料和毛料、丝绸类衣料。



(2)含氧型：可用于染色和花纹衣物，仅有粉末状的不能用于毛料、丝绸类衣料。

※还原型

用于因水中的铁份而泛黄、染锈的衣物，或因使用含氯型漂白剂清洗而变黄的白衬衫领口。不可用于染色和花纹衣物。

洗涤剂的使用

■洗涤剂的使用

- 洗涤标志中有  标志的衣物，请用干洗衣物专用洗涤剂(液体)进行洗涤。
- 有  标志的衣物也可使用中性洗涤剂(液体)进行洗涤。
- 洗涤剂使用量请参考洗涤剂说明书。
- 除液体洗涤剂外，请勿使用其他洗涤剂。

对洗涤后缩水严重的衣物，事先应准备好其纸样，以便将衣物重新恢复到原有尺寸。

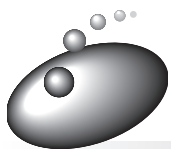

丝绒程序 (续)

洗涤方法

- 洗涤容量约 1.5kg
- 请使用中性液体洗涤剂

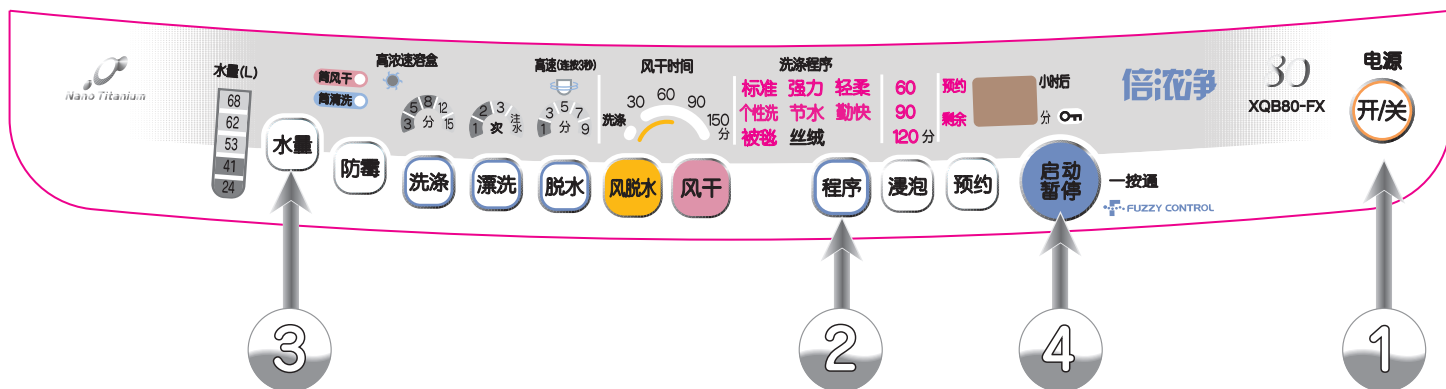

进行准备 41

- 1 加入洗涤物，盖上洗涤盖，按电源按钮接通电源
- 2 按下程序按钮 ，选择『丝绒』程序
- 3 水量 设定，向洗涤剂加入盘中加入液体洗涤剂，加入柔软剂，关闭机盖
- 4 按启动按钮
(运转内容参看 22)



洗涤完毕

(蜂鸣声响起表示洗涤完毕)

洗涤带干洗标志的衣物

『丝绒』程序的洗涤过程

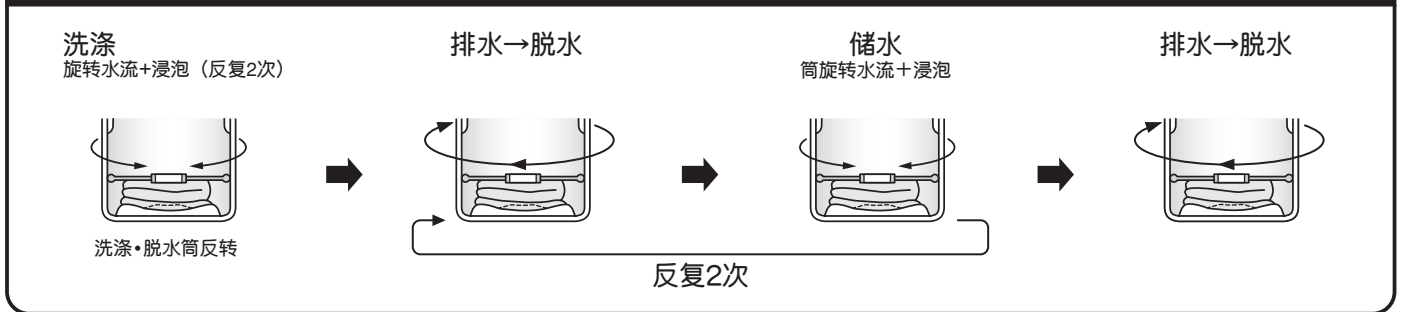

- 洗涤物尽可能均匀放置于洗涤·脱水筒内，折叠整齐放入并用洗涤盖压紧。
- * 为了防止脱水时因洗涤物偏置而失掉原形。
- 洗涤盖的安装方法 36
- 水量自动设定为「41L」。按照洗涤物的数量，可将水量切换到「24L」或「41L」。
- 除了水量按钮，不接受其它指令。

注意

- 请务必关闭吸气窗后进行运转。洗衣机在吸气窗开启状态下运转时，水滴可能会飞溅出来。

洗涤结束后

■风干方法

- 羊毛，兔毛，羊绒等毛衣织物整形后在阴凉处平置阴干。
- 利用澡盆盖，平置阴干可防止变形。

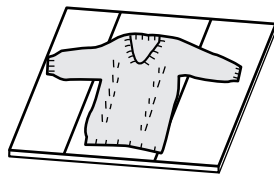

- 罩衫，连衣裙等整形后在阴凉处悬挂晾干。

■整衣（收缩，变形的更正方法）

- 用蒸汽熨斗在衣物上轻轻浮动，带蒸汽整形。

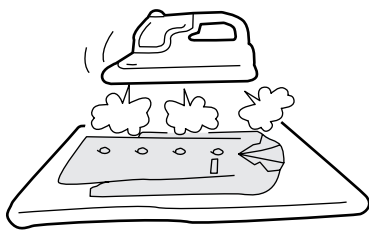

- 在蒸汽喷透后，按照纸样拉长、整形至原样。

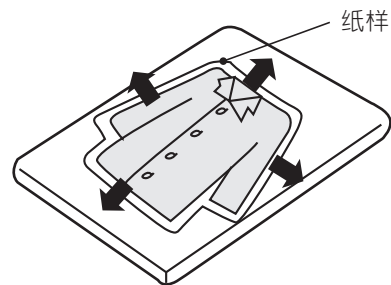
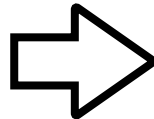

- 「丝绒」程序不能设定预约运转。
- 必须使用洗涤盖。
- 请适量使用洗涤剂。
过量时漂洗变得不充分，或造成衣物的损伤。

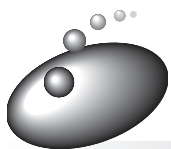

风脱水程序 (30分, 60分)

● 这是将衣物风干，从而缩短晾干时间的程序。

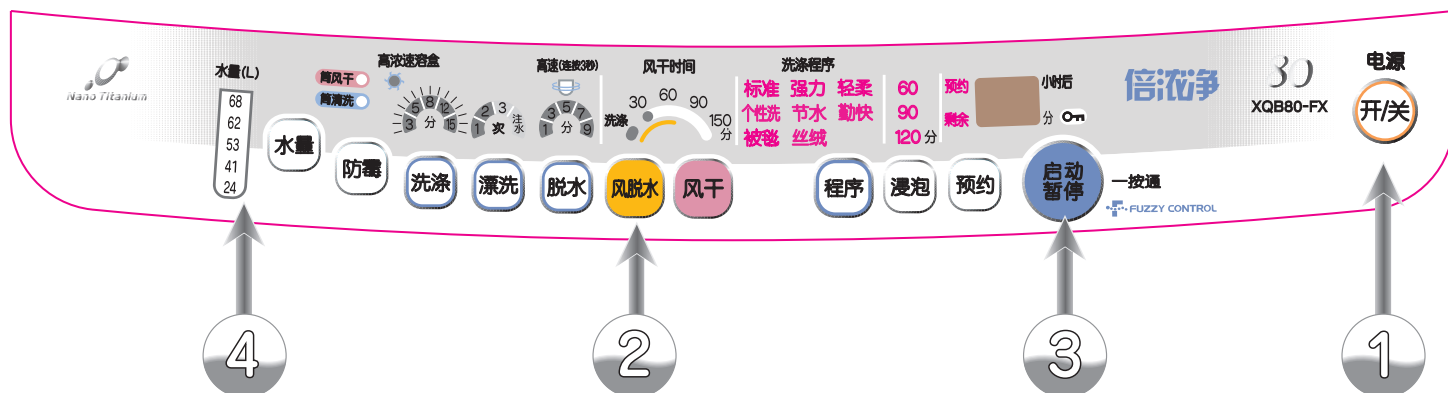

① 按下电源按钮 **开/关**，接通电源。

② 按下风脱水按钮 **风脱水**，选择『风脱水』程序『30分』或『60分』。

■ 采用定时式风干方式，结束时间与风干程度无关。由衣物的数量·种类，气温·湿度，季节和环境决定，有时会发生风干不足。风干不足时请追加运转时间。👉 54

③ 按启动按钮 **启动/暂停**
(蜂鸣声响起通知洗涤开始)

④ 根据水量显示，向洗涤剂加入盘中加入 **洗涤剂和柔软剂**，关闭机盖。
(运转内容参看 👉 22)

高浓速溶盒的提示灯闪烁或熄灯时，请直接投入洗涤·脱水筒。

洗涤完毕 (蜂鸣声响起表示洗涤完毕)

缩短风干时间

『风脱水』程序的洗涤过程

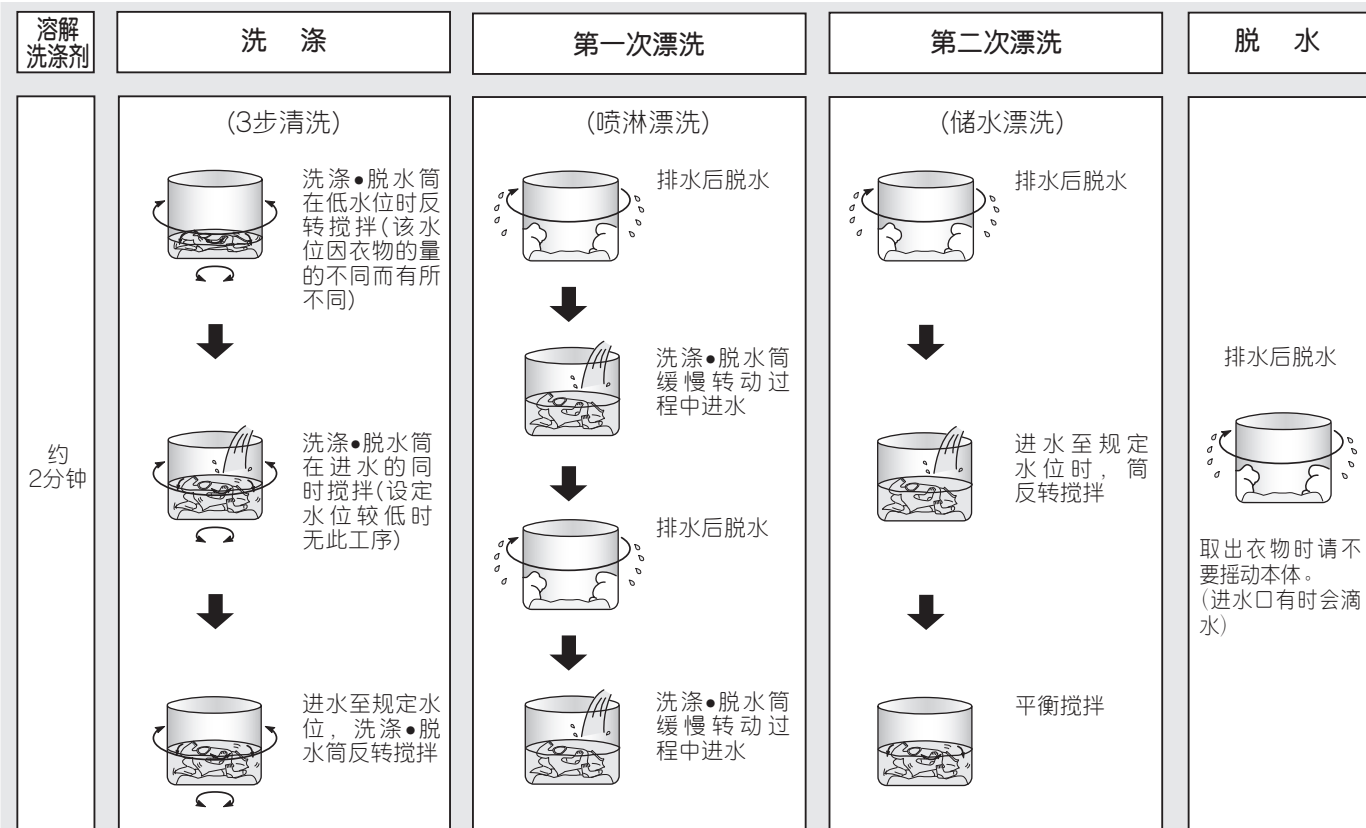

■『洗涤~漂洗』的过程与『标准』程序相同。

■脱水时间可选『30分』或『60分』。

■通过波轮的转动感测洗涤量并显示水量。👉 15

使用洗涤剂：粉末合成洗涤剂，液体洗涤剂

■洗涤剂的加入方法 👉 15~17

■使用柔软剂，漂白剂时 👉 17

■机盖开启状态下，洗衣机不会运转，请务必关闭机盖。

■洗涤的搅拌过程中，高浓速溶盒可能会间歇工作。

(这是为了清洗高浓速溶盒内部)

备注

- 化纤、聚酯等衣物较轻，水位可能较低。
- 请将大件衣物或厚重衣物先放入洗涤•脱水筒内。
- 发现水量少时，请暂时停止，用水量按钮变更至希望的水位。

注意

- 请务必关闭吸气窗后进行运转。洗衣机在吸气窗开启状态下运转时，水滴可能会飞溅出来。

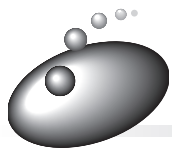

按照您喜欢的方式进行洗涤

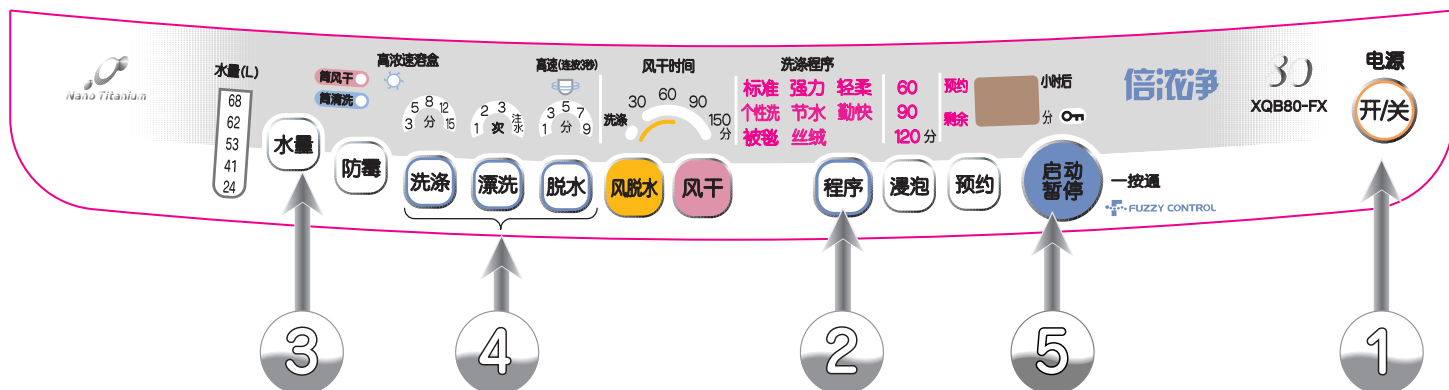

在下列情况下

1

2

3

4

按自己喜欢的方式洗涤时
洗涤→漂洗→脱水

再次使用洗涤剂时 20
仅洗涤

想将洗涤·脱水筒内的水留下来时
仅给水

担心衣物起皱而不需脱水时
洗涤→漂洗

有浆糊粘在上面时
洗涤→脱水

希望将已洗过的衣物漂洗时
仅漂洗

希望将已洗过的衣物漂洗并脱水时
漂洗→脱水

希望排出洗涤·脱水筒内的水或在
晾干前脱水时
仅排水，仅脱水



按下电源开关



选择「标准」
程序



选择水量

没有设定水量时，
由传感器自动决定
水量多少。

选择水量
请选择希望
的水量



选择水量

没有设定水量时，
由传感器自动决定
水量多少。



选择水量

没有设定水量时，
自动设定为『68L』



按下按钮



按下按钮



按下按钮



按下按钮

排水和脱水
结束后，开始
进行准备
漂洗。

仅排水时，请选择
脱水“1分钟”
进行运转，请在开始
脱水时切断电源。

■可以单独设定洗涤、漂洗、脱水中任一行程，亦可将各个程序组合运转。
(洗涤物内容将不会被储存)

注意

- 高浓速溶盒在动作中若进行以下操作，有时会在高浓速溶盒内产生残水。
 - 切断电源
 - 解除暂停洗涤的设定，再启动等。
- 有残水时，在洗涤·脱水筒内水全部排水后，请在标准程序中设定洗涤3分，脱水1分再运行。
 - 依靠高浓速溶盒的自动清洁功能，可以排水。

通过各按钮设定 洗涤方式

漂洗 → 脱水 →

漂洗 →

→ 脱水 →

漂洗 →

漂洗 → 脱水 →

脱水 →

5

启动
暂停

按下启动按钮

结束

蜂鸣声响起表示洗涤结束

仍有洗涤液时停止运转。

仍有洗涤液时停止运转。

不漂洗直接洗涤·脱水。

仍有洗涤液时停止运转。

仅排水时，因机盖处于锁紧状态，请再接入一次电源。

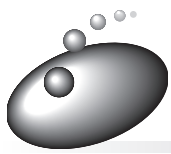

预约定时洗涤

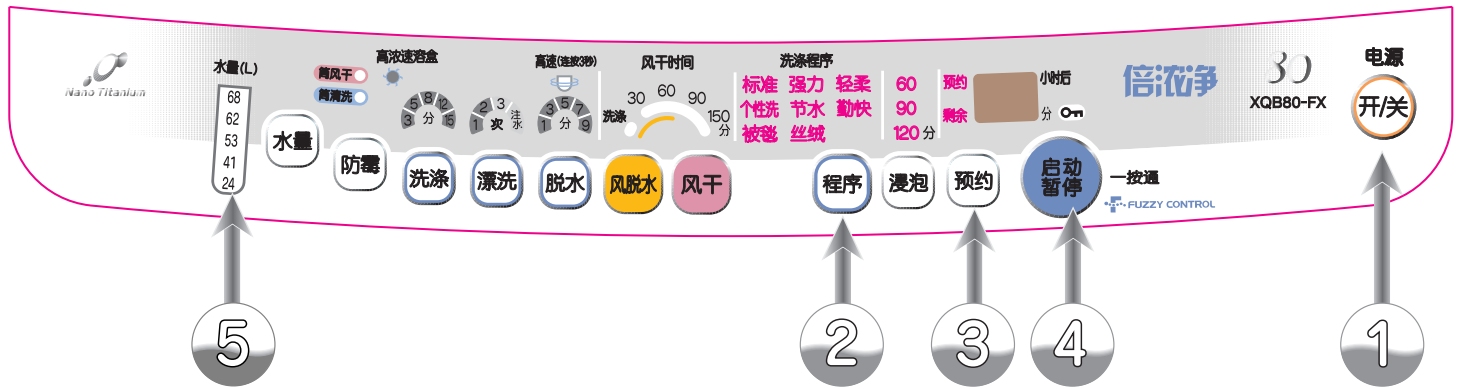

① 加入洗涤物，盖上洗涤盖，按电源按钮  接通电源。

② 按程序按钮 ，选择所需程序。

③ 按下预约按钮 ，设定完成时间。

④ 按启动按钮 

⑤ 根据水量显示，向洗涤剂加入盘中加入
洗涤剂 and 柔软剂，关闭机盖。



洗涤完毕

- 高浓速溶盒动作，洗涤剂溶解。
约2分钟后，显示消失，进入定时模式。
（“预约”灯点亮）
- 定时待机中按“预约”按钮，能确认预约内容。

（蜂鸣声响起表示洗涤完毕）

预约按钮的使用方法（切换内容）

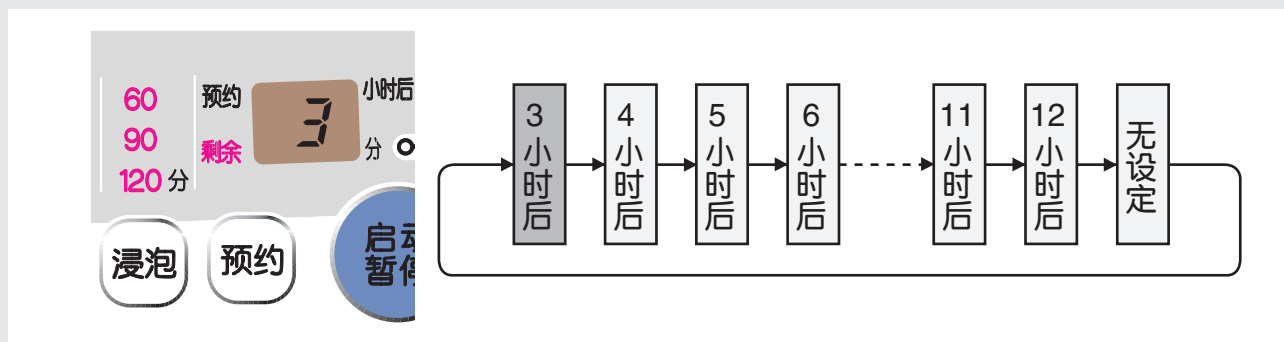
■每一次按钮，改变一次设定。



■可以将洗涤完成时间定时在3～12小时后的各一小时。
想在出门期间洗涤及想在夜间洗涤早上晾干时很方便。

●在『勤快』，『被毯』，『丝绒』，『风脱水』，『风干』，『筒风干』，『筒清洗』程序中不能进行预约运转。

在以上情况下

■预约内容的确认：[预约] 按下。（在按下期间，显示预约内容）

■预约的取消：电源开关 [开关] 切断。

■预约的变更：电源开关 [开关] 切断，从头开始重新设定。

■设定想从现在起几小时后结束洗涤。

■预约时间可保留到下次使用。

■每按一下程序按钮指示灯点亮位置移动一位。

■波轮旋转检测出洗涤量并显示水量。👉 15

■关于使用的洗涤剂 and 洗涤剂的加入方法，请按照选择的程序的说明。

■预约期间高浓速溶盒经常会动作。是为了防止洗涤剂的结块。

注意

●预约洗涤时，请不要一起洗容易褪色的衣物。

●拔下电源插座或停电时，预约运转取消。

●根据洗涤物的数量，性质和给水量，完成时间会略有不同。

●为了防止衣物的皱纹，洗涤结束后请尽快晾干。

●请务必关闭吸气窗后进行运转。洗衣机在吸气窗开启状态下运转时，水滴可能会飞溅出来。

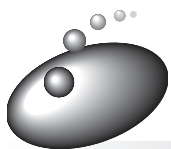

浸泡程序

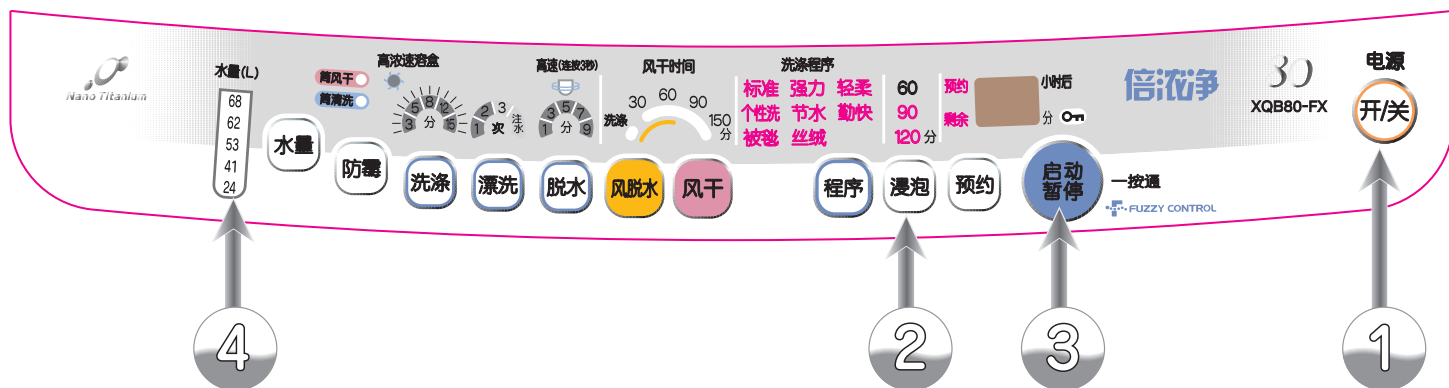

① 按电源按钮 **开关**，接通电源。

② 按下浸泡按钮 **浸泡**，选择希望的浸泡时间。

(浸泡时间选择：60分 → 90分 → 120分)

③ 按启动按钮 **启动/暂停**
(蜂鸣声响起通知洗涤开始)

根据水量显示，向洗涤剂加入盘中加入

④ 洗涤剂 and 柔软剂，关闭机盖。

(运转内容参看 22)

高浓速溶盒的提示灯闪烁或熄灯时，请直接投入洗涤·脱水筒。

洗涤完毕

(蜂鸣声响起表示洗涤完毕)

『浸泡』程序的洗涤过程

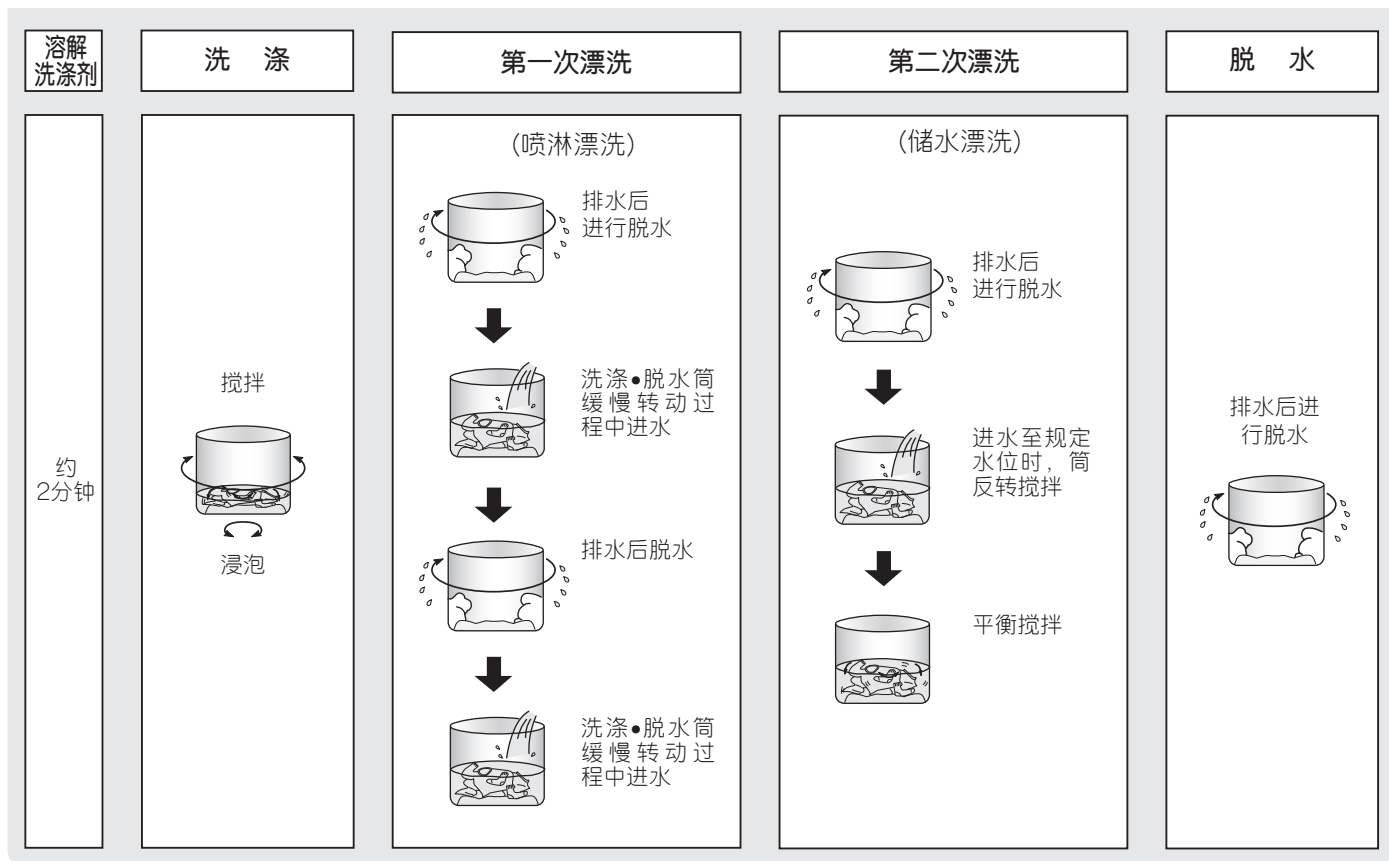

■通过波轮的转动感测洗涤量，并显示水量。👉 15

使用洗涤剂：粉末合成洗涤剂，液体洗涤剂

■洗涤剂的加入方法 👉 15~17

■使用柔软剂，漂白剂时 👉 17

■机盖开启状态下，洗衣机不会运转，请务必关闭机盖。

■洗涤量很大和水量较低时，洗涤和漂洗时筒反转搅拌有可能不进行。

■可更改脱水时间和水量。(洗涤时间不能更改)。

■洗涤的搅拌过程中，高浓速溶盒可能会间歇工作。

(这是为了清洗高浓速溶盒内部)

注意

- 请勿清洗易褪色的衣物。

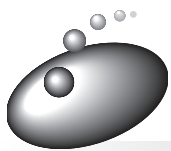

风干程序

⚠ 注意



请不要使用洗涤盖。

- 有可能因盖子飞出伤害人体或损害机器。

开始风干前

● 无需进行加热的节能风干方式。

- 可风干不耐热的泳衣或含隔热材料的内衣进行风干。
- 由于温度不上升房间不会闷热。

● 可以达到和房间内晾干同等的风干效果

- 在风干难以晾干的棉织品时，请使用干燥网配件。
- (关于干燥网的使用方法，请阅读随同本机包装的“干燥指南”)
- 对于化纤混纺类衣物，风干 3kg 需时间 2.5 小时。

● 因采用定时式风干方式，结束时间与风干程度无关。

- 根据衣物的数量·种类，气温·湿度·室内换气状态和环境，纳米钛除臭净化网的网眼堵塞程度 (☞ 55)，会产生风干程度的差异。
- 风干不足时请追加运转时间。

● 由于洗涤·脱水筒也得到了风干，可抑制洗涤·脱水筒中的黑色霉菌。

(也有仅对洗涤·脱水筒进行风干的“筒风干”程序 ☞ 58)

■ 洗涤物的最大风干量在 3kg 以下。 (化纤混纺)

洗涤物的量过多，会造成风干不充分或出现较多皱纹。

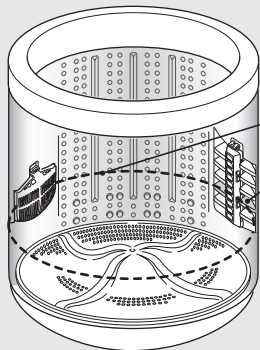

3kg 的大致目标

从上往下第四个凸起处
(脱水的湿衣物抖开放置时)

注意

- 放入衣物时，请务必抖开放入。
- 容量过多，抖开不充分时，有时会产生错误。



暂停，减少容量，纠正衣物的偏置后请按启动按钮 。
2 ~ 3 次后“Fd”错误依然出现时可以认为有故障，请委托修理。

■ 风干物的大致重量



白衬衫
(混纺: 约 200 克)



罩衫
(混纺: 约 200 克)



绒布衫
(化纤: 约 500 克)



紧身裤
(含隔热材料)
(化纤: 约 200 克)



可洗的丝绸
(丝绸: 约 200 克)



运动衫(上下)
(化纤: 约 700 克)



女用衬衫背心
(含隔热材料)
(化纤: 约 200 克)



睡衣(上下)
(混纺: 约 500 克)



工作服
(混纺: 约 800 克)

- () 中的数值表示一件衣物的大致重量。该重量随洗涤物的种类，大小，厚度等因素变化而变化。
- 即使是 3kg 以下，体积大时请减少数量。衣物从洗涤·脱水筒中满出来有可能损伤衣物。

■ 不适宜风干的衣物

- 不能在轻柔丝绒程序中洗涤的衣物
- 被子，被毯 (☞ 28、37)
- 鞋子
- 容易褪色的衣物
- 洗涤标志中有 标志的衣物
- 容易变形的衣物

请勿风干具防水性的纸张或衣物

风干的方法

● 风干量约为3kg。



① 洗涤结束后，取出衣物，理顺后将其平整放入洗涤·脱水筒

② 关闭机盖，打开吸气窗
按下电源按钮 **开/关**，接通电源。

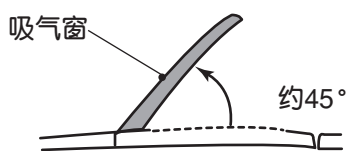

■ 吸气窗打开至约45°。
有“咔嗒”那样的感觉。
吸气窗不要开到约45°以上。
过分打开有可能造成损坏。

③ 按下风干按钮 **风干**，设定风干时间。

■ 因采用定时风干方式，所以风干结束时间与风干程度无关。衣物的数量·种类，气温·湿度，季节和安装环境等因素也可能造成风干不充分的现象，出现风干不充分现象时，请继续进行风干。 54

④ 按启动按钮 **启动/暂停**
(蜂鸣声响起通知洗涤开始)

风干完毕 (蜂鸣声响起表示风干完毕)

充分的
风干

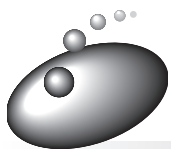

风干程序(续)

■大致的风干时间

混合衣物时 (约 3.0kg: 2 小时半)

例: 化纤 2.1kg 和混纺 0.9kg 的组合

			60分 (1小时)	120分 (2小时)	180分 (3小时)
混纺	400g (聚 酯: 65% 棉 : 35%)	白衬衫 2件	150分		
	500g (聚 酯: 85% 棉 : 15%)	睡衣 上下	150分		
化纤	400g (聚 酯: 100%)	罩衫 2件	70分		
	700g (聚 酯: 100%)	毛衣 上下	90分		
	1,000g (聚 酯: 100%)	绒衣 2件	120分		

出现风干不充分现象时, 请继续进行风干。

※最终风干: 对晾晒后尚未干透或仍潮湿的衣物进行干燥的程序。

●上表是大致风干时间, 请按衣物的种类设定风干时间。

1. 对有衬里的衣物, 请设定较长的风干时间。
2. 混纺制品中棉的比重较多时, 应减少一次风干中衣物的量或设定较长的风干时间。
3. 由于利用风进行干燥, 所以在风干结束后可能会因季节, 手的温度和安装条件不同而有不同的触摸感觉。(即使衣物完全风干了, 也有可能因衣物温度较低而感觉衣物尚未完全干透。)
4. 当纳米钛除臭净化网的网眼堵塞时, 请对它进行清洁。

注意

- 因为在进水时不能启动, 请在排水后运转。 46
- 忘了打开吸气窗有时会风干不充分。

■每按一次按钮, 改变一次设定。

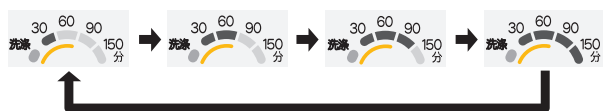

■设定时间是指进行风干脱水的时间, 实际运行时间因抖开和矫正衣物偏置, 要长出 5 ~ 30 分钟左右。(按照设定时间而改变)

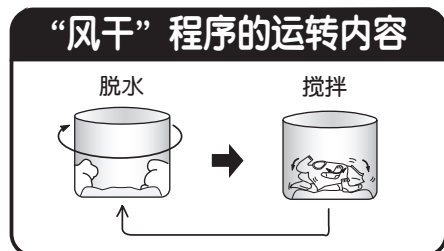

■取出衣物时请不要摇动本体。
(进水口有时会滴水)

洗涤·脱水筒的保养 (为了洗涤清洁)

- 请使用“筒风干”程序
经常风干洗涤筒, 可遏制黑色霉菌的发生。(使用频率: 每周 1 次)

缩短干燥时间

对3kg以上（4.8kg以下）洗涤物进行1小时的风干运转，可将晾干时间缩短3~4成左右。

■可缩短洗涤物晾晒时间的最大处理量为4.8kg。

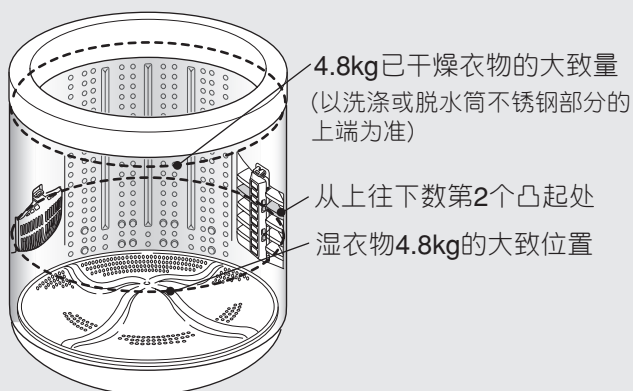

注意

- 放入衣物时，务必请抖开放入。
请务必将衣物理顺后再放入洗涤·脱水筒内。放入衣物过多或衣物尚未理顺时，可能会出现错误。



出现错误后请暂停运转，减少衣物量，并消除衣物的偏斜和缠绕后请按启动按钮 。

若反复2~3次后仍出现错误请与特约维修站联系。

纳米钛除臭净化网的维护

1 吸气窗打开至45°的位置（有“卡塔”的感触），取下净化网支架。

- 吸气窗、吸气网有污垢时可用软布清洁。



2 纳米钛除臭净化网上有污垢时，请用吸尘器从净化网支架上去除。

- 若污垢很多，建议更换新的纳米钛净化网。

3 抓住纳米钛除臭净化网使它脱离净化网支架（8个搭扣）

- 净化网支架有污垢时可用软布清洁。



4 把纳米钛除臭净化网安装到它的支架上。

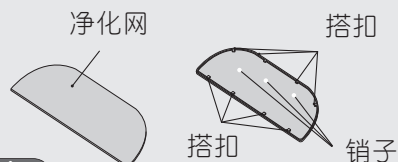

注意

- 安装时，纳米钛除臭净化网要插入到它的支架的搭扣（8个），销子（3处）上。

5 将纳米钛除臭净化网装在吸气网上。

注意

- 纳米钛除臭净化网安装不正确，会降低干燥时的除臭效果。

6 关闭吸气窗。

备注

纳米钛除臭净化网组件是一种可更换式部件。当出现丢失、破损、污垢严重时请到用户服务中心购买。

充分的
风干

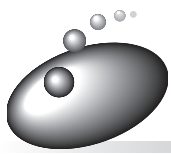

关于童锁机构

为了防止万一的损伤和确保儿童的安全，自第一次脱水前机盖自动锁上。

想打开盖子时

按  按钮  洗涤动作停止后锁解除。

再一次启动时

按  按钮  与洗涤程序无关，机盖能自锁。

■可以设定在洗涤进水后机盖锁上。(安全模式)

1 关上机盖，按电源开关 。

2  连续按3秒钟以上。

- 解除设定时，连续按  3秒钟以上。
- 安全模式的设定内容可记忆至下次。

3 切断电源。

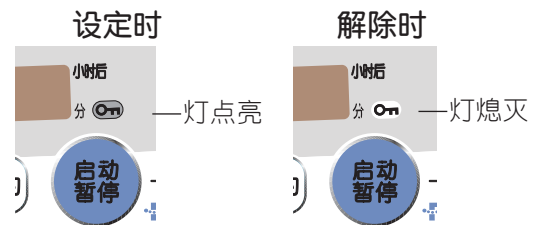

希望改变蜂鸣声时

声音警报可以转变为普通电子蜂鸣声。

又，也可以取消结束时的蜂鸣声。请按以下程序进行。

想将旋律声转变成蜂鸣声时

1 按下电源开关按钮，接通电源。

2 连续按水量按钮3秒钟以上。

- 想返回旋律声时再一次连续按水量按钮3秒钟以上。

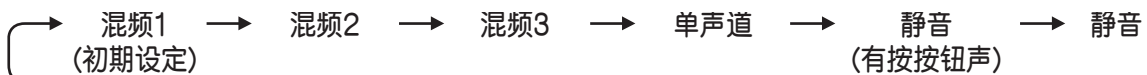

- 设定后鸣叫各种旋律。设定结束会通知，信号为：静音（有按按钮声）时“长音P”，按按钮声为静音时“短而间断P”。

■结束预告声（在10分钟内）在电源开关接通后连续按  按钮3秒钟以上可以消除。返回原有旋律时，请按相同方法操作。设定后鸣叫声音为“P，P，P—”。解除后鸣叫声音为“P，P，P”。（脱水中，因衣物不平衡引起安全开关动作时脱水纠正后蜂鸣器不叫。）

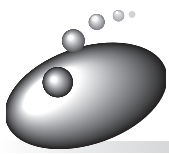

使用上的注意事项

运转过程中，请勿拔掉电源插头。

- 以免引起洗衣机故障。请务必暂停运转或切断电源开关后，再拔掉电源插头。

结露时应注意

- 由于夏天湿度较高，当用冷水进行洗涤时，会在洗衣机外侧出现结露现象，有可能会将地板弄湿，请加以注意。

请勿投入过量洗涤剂。

- 投入过多洗涤剂，洗涤效果并无多大改变。
- 反而有可能造成漂洗不充分，以及因泡沫过多而引起某些问题。
- 洗涤剂未溶残渣还是造成漏水的原因。

请勿投入过多衣物。

- 衣物满出或挤破洗涤·脱水筒是造成塑料零件破损的原因。
- 关于洗涤量  18
- 量过大时，会造成风干不均匀。

请勿靠近电视机或收音机。

- 可能会对电视机或收音机构成干扰。

脱水结束时，机盖自锁即使已经解除，洗涤·脱水筒还在旋转时

- 请直接停止使用，委托进行修理。

关闭电源开关后，约5秒钟内(直到显示程序的指示灯熄灭)电源开关不能工作。

- 想再次接通电源时，请在指示灯熄灭后再按电源开关。

请勿使用锋利的物品来按按钮。

- 以免造成破损或故障。

操作面板附近，不要让磁铁、磁卡（信用卡等）接近。

- 有时会造成误动作或使磁卡失效。

吸气窗打开状态下请不要开闭机盖。

- 是造成破损的原因。

已经使用漂白剂等时

洗涤时，使用漂白剂或亚氯酸钠等药剂的时候，请充分漂洗（直到没有气味）再风干。

- 洗涤物中残留漂白剂等直接风干，会缩短本体的寿命。

只洗涤灯芯绒等厚衣物时，由于衣物在筒的偏斜较易导致安全开关动作。

风干中的换气要充分

为了提高衣物风干的效率，请充分进行换气。

- 换气不充分时，有时窗上和墙壁上会产生露水。

附有糨糊的衣物，不要在本机内风干

- 洗涤时有糨糊附着的衣物也请不要风干。
- 会堵塞绒屑过滤器的孔隙成为故障的原因。



筒风干程序(防霉)

维护的方法

用20分钟进行洗涤·脱水筒内的风干，防止黑色霉菌的产生。



① 按下电源按钮 **电源 开关**，接通电源。

② 按下防霉按钮 **防霉**，“筒风干”灯点亮。

③ 按启动按钮 **启动/暂停**。
(蜂鸣声响起通知洗涤开始)



筒风干运转结束

运转结束 (蜂鸣声响起表示筒风干完毕)

● 每按一次防霉按钮，灯亮的位置移动，程序切换。

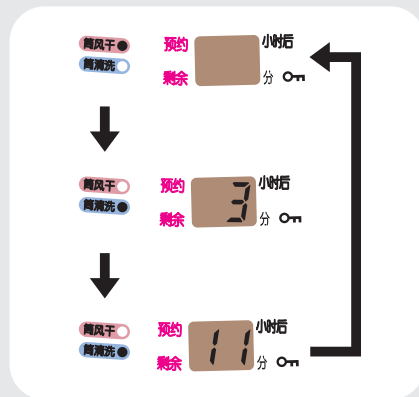

● “筒清洗”程序 59

- 请不要放入衣物。
- 吸气窗打开对筒风干能进一步提高效率。

“筒风干”程序的运转内容

脱水约20分钟



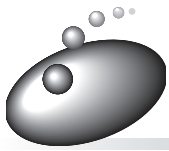

筒清洗程序(防霉)

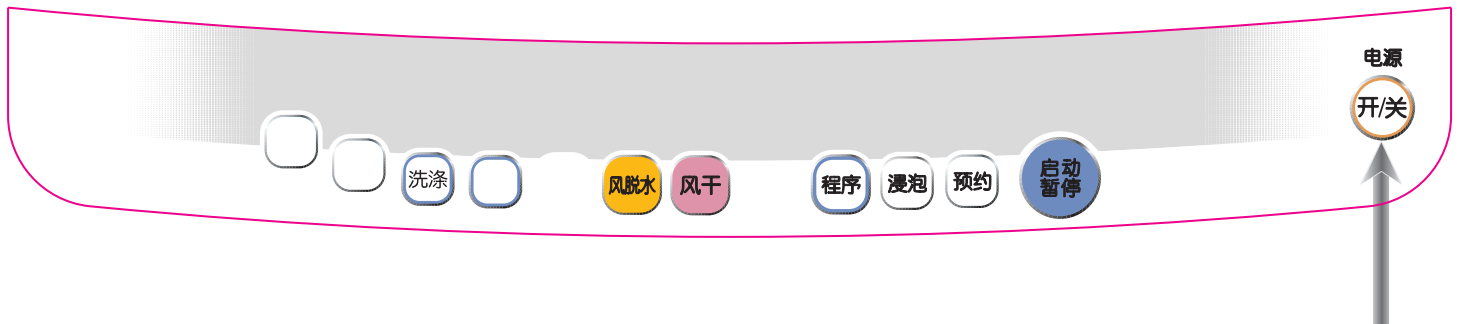

② 按下防霉按钮 **防霉**，“筒清洗3小时”，“筒清洗11小时”灯点亮。



洗涤·脱水筒清洗剂放入洗涤·脱水筒中，关闭机盖。

(漂洗结束后约30分钟期间进行风干程序(自动运转)。风干洗涤·脱水筒内部是为了遏制黑色霉菌的发生。)



筒清洗运转结束 (蜂鸣声响起表示洗涤完毕)

- 每按一次防霉按钮，灯亮的位置移动，程序切换。☞ 58
- “3小时”的程序，大约2个月一次，“11小时”的程序在发生肥皂沫残留时及想进行大扫除时使用。
- 进行洗涤，漂洗、脱水。(各约2小时半，约10小时半)
- 洗涤·脱水筒的清洗剂按以下程序使用。
“3小时”程序：
市场上氧化性漂白剂250克(约一支)
“11小时”程序：
洗涤·脱水筒清洗剂
- 请不要使用普通使用的洗涤剂。没有清洗效果。
- 请不要放入衣物。
- 吸气窗打开对筒风干能进一步提高效率。

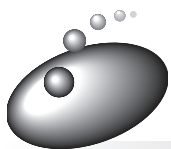

维护保养的方法

请注意洗涤·脱水筒上的锈

虽然不锈钢筒具有难以生锈的性质，但在以下场合还是有可能会生锈。

- ① 发夹和针等容易生锈的铁制品留在筒内，与不锈钢内壁接触时。
- ② 混有红锈或铁粉等杂质的水流进洗涤筒内，从而附着在不锈钢内壁上。

发现铁锈时请用市售的清洁剂沾在海绵或布上，擦去铁锈。

(详细请阅读清洁剂的说明书)

- 金属刷子等将弄伤洗涤·脱水筒，使其容易生锈，因此请不要使用。
- 为了防止铁锈的发生，请遵守以下事项。
- 请不要让洗涤·脱水筒长期浸泡在水或盐基性的漂白剂中。



洗涤剂加入盘的保养 (跌落会破损，请注意使用)

洗涤剂等有残留时，请用附属的托盘清理器清除或用水冲洗。

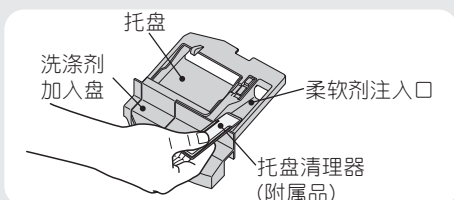

- 请注意不要将托盘清理器跌入高浓速溶盒中。

又

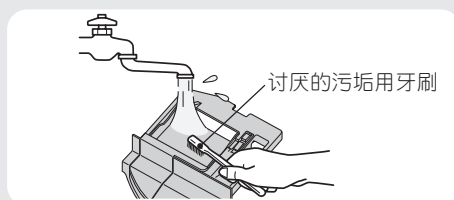

- 污垢严重时，用 50 °C 的温水浸泡约 5 分钟，再用牙刷等清除。
- 在安装到洗衣机上时，请先擦去盘的水气。
- 结冰时，请将洗涤剂加入盘放入 40 °C 的温水中。
- 请不要取出洗涤剂加入盘和托盘。

高浓速溶盒的保养

高浓速溶盒在每次洗涤中能自动清洁，但仍要定期确认高浓速溶盒中是否有洗涤剂的残余溶渣，有残留时请保养。又，以下情况必须保养。

- 误将洗衣粉或洗涤浆倒入
- 粉末合成洗涤剂或柔软剂投入后长期放置达 12 小时以上时

保养时必须将电源插头拔下。为了防止万一受伤。

1 取出清扫窗和洗涤剂加入盘

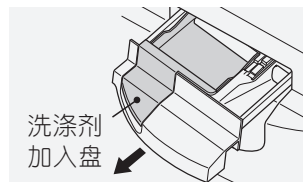

取出洗涤剂加入盘。

2 取出内部的虹吸管帽，仔细清洗

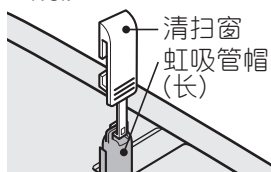

- 请将连在清扫窗上的夹子从虹吸管帽孔内取出。

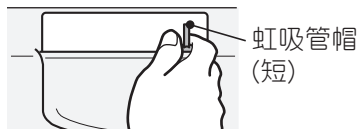

- 请从洗涤剂加入盘出口捏出虹吸管帽 (短)。

3 从洗涤剂加入盘的取出口灌水并用牙刷清扫内部

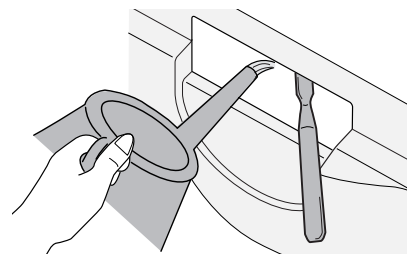

- 请从洗涤剂加入盘的取出口喷水进去进行清扫。
- 水将溢出，请注意不要弄湿周围。

4 将虹吸管帽 (长) (短)，清扫窗，洗涤剂加入盘原样装回，按以下规定运转。

- 在标准程序中设定“洗涤”3分钟，“漂洗”一次，“脱水”一分钟，开始运转。👉 46 (因为高浓速溶盒能自动清洁)
- 再装虹吸管帽时，请将底部正确押进直到听到一声“咔嗒”声。(否则洗涤剂，柔软剂不能正常加入)
- 虹吸管帽 (长) 安装有方向。请如图所示装入。

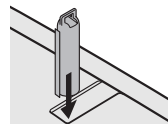

高浓速溶盒的保养(续)

■高浓速溶盒内有洗涤剂结块时可用以下方法清除。

- ① 打开洗涤剂加入盘，加入 200cc 温水（40 °C 以下）
（温水不要泼出，慢慢倒入）（请注意倒入过多时，有可能使水从高浓速溶盒中溢出）
- ② 关闭盖子，放置 8 小时左右
（为了使结块的洗涤剂软化）
- ③ 接入电源，按下“洗涤”按钮，选择“标准”程序
（请确认高浓速溶盒的灯点亮）
- ④ 按水量，洗涤，漂洗，脱水按钮，选择水量「24L」，洗涤「3分钟」，「储水漂洗1次」，脱水「1分钟」
- ⑤ 按下启动按钮，关闭机盖
- ⑥ 运转结束
- ⑦ 在还有洗涤剂残留结块时，请再度进行①～⑥，并用牙刷清除。
（若有大块结块，可在使用间隙时多次进行清洗）

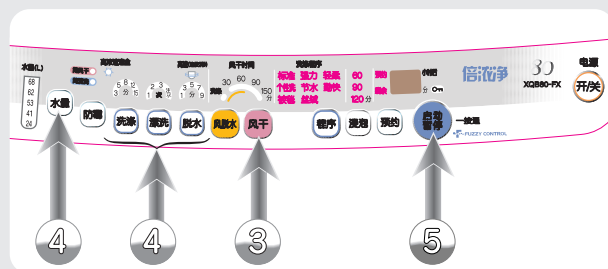
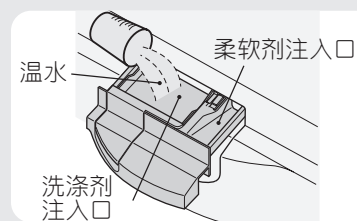

即使按照上述保养，仍然不能除去内部洗涤剂残渣时，请停止使用。

长绒屑过滤器的保养 （请务必在每次洗涤后进行。）

- 1 压住上部搭扣并顺势将其取出过滤器。

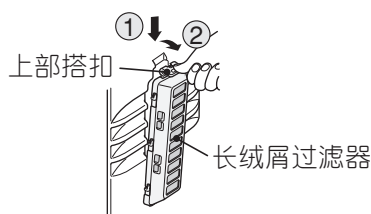

- 2 从盖子中取出底座。

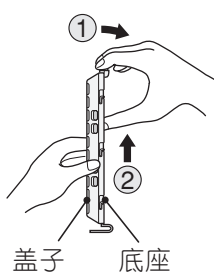

- ① 按箭头方向拉
- ② 向上压

注意

请注意在取出时不要夹伤手指。

- 3 去除绒屑，将网眼内堵塞物洗掉。

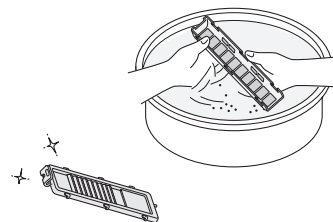

- 4 安装好盖子和底座。

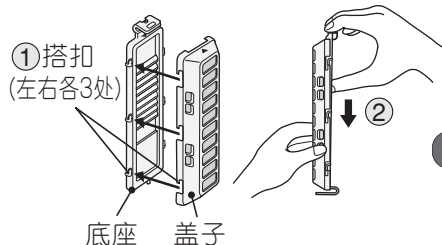

- ① 两肋的搭扣相吻合。
- ② 底座按箭头方向压入定位。

注意

请注意在取出时不要夹伤手指。

- 5 洗涤·脱水筒内过滤器的安装。

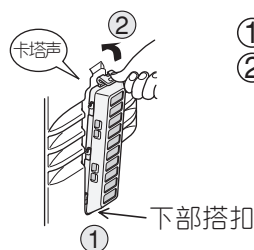

- ① 将下部搭扣装入孔内
- ② 压进搭扣直到听到一声“卡塔”声
（轻轻拉一下过滤器，请确认没有离开）

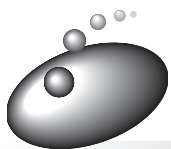

维护保养的方法(续)

绒屑过滤器的保养

(请务必在每次洗涤后进行。)

- 1** 按住搭扣并顺势将其拉出，取下绒屑过滤器。

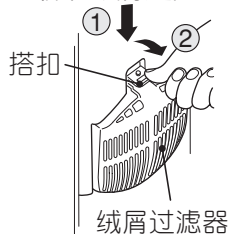

- 2** 从外壳中取出过滤网袋。

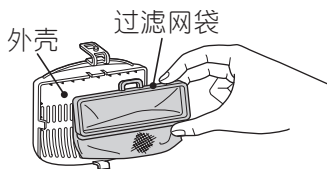

- 3** 除掉绒屑，并清洗网眼。若网眼被严重堵塞时，可用牙刷等清除干净。

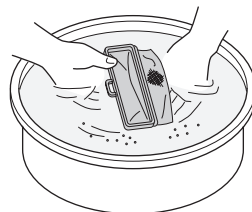

- 4** 将网袋角孔套进外壳凸起部，然后对好左右两边搭扣。
(请将过滤网的角形孔的突起部分推进外壳内部)

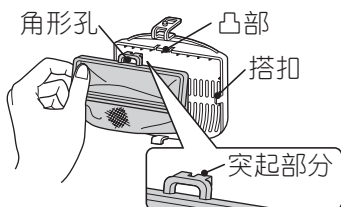

- 5** 洗涤·脱水筒内过滤器的安装

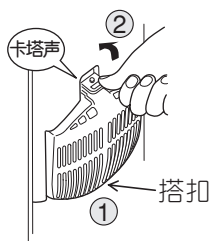

- ① 将外壳下部搭扣塞入。
② 将外壳压入，直到听到“咔嗒”的声音。

注意

- 取出绒屑过滤器时，请注意不要将发夹、硬币等落到洗涤·脱水筒的凹下处。
- 请不要在绒屑过滤器拆下状态洗涤。有可能弄伤衣物。
- 绒屑过滤器安装不正确时，可能会损伤衣物或损坏过滤器。

备注

- 绒屑过滤器属消耗品。网破损时请到用户咨询服务中心购买。

注水口的保养



为了注水口注水时呈喷淋状，注水口上开有小孔。由于长期使用，注水口内残留有污垢和洗涤剂，出水情况变坏，有时水会从喷淋口以外的地方溢出，请定期进行保养。

- 请用牙刷等清扫喷淋孔。

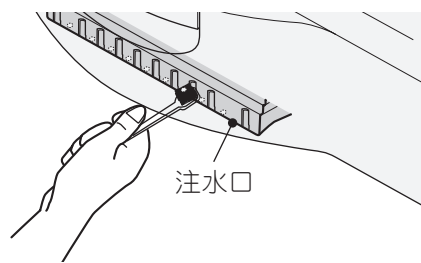
保养时必须将电源插头拔下。为了防止万一受伤。



有可能结冰时

- 1 关闭水龙头，拆下进水管。
(拆卸方法  10)
- 2 选择“筒洗净”程序，按启动按钮，运转。
- 3 拆下进水软管，口朝下。
进水软管下放置水桶，接水。
- 4 运转30秒钟后停止。
去除进水软管内的残水。
- 5 放下排水软管。
- 6 设定『脱水』，运转30秒钟。  46
- 7 切断电源
 - 排出洗涤·脱水筒和排水软管内残留的水，使排水阀保持开启。

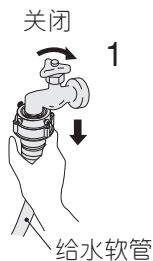

如果已经结冰时

- 1 卸下进水管，放入40℃左右的温水中。
- 2 在筒内倒入40℃左右的温水。
- 3 再将进水管接至水龙头，检查洗衣机是否正常进行进水、排水动作。



注意

停水后及暂时拆下进水软管后再装配的情况下，请关闭水龙头，选择“筒清洗”程序，按下启动按钮，慢慢打水龙头。

进水口的保养

进水口积有脏物会影响进水效果。

- 1 关闭水龙头，卸下进水管。
(拆卸方法  10)
- 2 清除进水口滤网处积留的污垢。
 - 若污垢不易清除时，可将滤网拆下以便清洗。

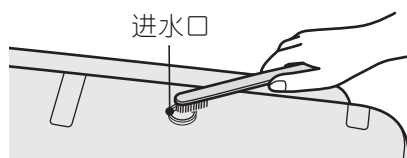

注意

- 进水口滤网清洗后，请恢复原状，以免引起进水阀的故障。

机体的保养

请用软布将机体和控制面板上的污垢擦拭干净。



警告



进行维护保养时，请勿将水直接浇洒到机体的各个部分。

- 以免造成短路或触电。

注意

- 请勿用汽油、稀释剂、清洁剂、碱性或弱碱性洗涤剂以及蜡等物质擦拭机体，也请勿用刷子来擦洗机身。
- 使用化学抹布时，请遵照其使用说明。
- 清洁剂沾到机盖等塑料部件时，应立即擦除，否则长时间会损伤机身。

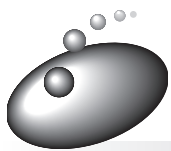

有故障发生时

关于异常警报

以下情况时，用指示灯闪烁或蜂鸣声报警。
但是，考虑到万一误报警，可以先暂停，再启动，同样报警时请按以下步骤进行检查。

显示	警报内容	检查部位	处理方法
	无法进水时 (经过 40 分钟还无法达到满水位或经过 8 分钟未能达到规定水位 (约 10L) 的时候)	<ul style="list-style-type: none"> 水龙头是否打开。 进水管有没有冻结? 停水了没有? 进水口的滤网是否被污垢堵塞? 	 排除异常 再次启动运转
	无法排水时 (经过 5 分钟后还无法排水)	<p>请检查排水管</p> <ul style="list-style-type: none"> 排水管是否被放下? 损坏了没有? 端部是否浸没于水中? 被泥砂或绒屑等堵塞了没有? (排水口也需检查) 冻结了没有? 是否正确安装了排水管? 安装指南	 再次启动运转
	筒不能旋转 (筒旋转洗涤·漂洗 旋转喷淋洗涤 脱水, 筒反转搅拌)	<ul style="list-style-type: none"> 机盖关闭没有? 	关闭 再次启动运转
	脱水中途停止	<ul style="list-style-type: none"> 洗涤物有没有偏置? 	按暂停按钮, 修整偏置后关闭机盖, 重新启动
	机盖锁不上 (机盖不能完全盖上市)	<ul style="list-style-type: none"> 机盖下有没有异物等进入? 	排除异常 再次启动运转
	洗涤筒不能旋转	<ul style="list-style-type: none"> 洗涤物有没有偏置? 洗衣机放置水平了没有? 安装指南	按暂停按钮, 修整偏置后关闭机盖, 重新启动
	机盖锁紧无法解除	<ul style="list-style-type: none"> 按下暂停按钮, 再重新启动。 	再次出现“E9”时, 请委托修理。
	高浓速溶盒不动作	<ul style="list-style-type: none"> 高浓速溶盒中有没有洗涤剂残渣? 	请除去内部的洗涤剂。 61
	衣物抖开异常 (衣物搅在一起抖不开)	<ul style="list-style-type: none"> 风干中或脱水中衣物有没有偏置或搅在一起? 	按下暂停按钮, 修整偏置后关闭机盖, 重新启动

- 发生上表以外的异常报警 (F1、F6、F8、Fb、FC、FP 等), 有可能是外来干扰导致的。
- 此时请按暂停按钮, 再重新启动, 仍然产生同样的异常报警时, 请停止使用, 并请联系维修中心进行修理。

在请求修理前

请再次检查以下项目

现象	原因
不运转	<ul style="list-style-type: none">● 停电了吗?● 电流保险丝，自动断路器是否烧断?● 电源插头插好了没有?● 电源开关接通了没有?● 水龙头是否打开。● 设定预约运转了没有?  48● 按了启动按钮吗?
不进水 不搅拌 洗涤筒无法旋转 不脱水	请参照“关于异常警报”中的检查部位。  64
高浓速溶盒不动作	<ul style="list-style-type: none">● 高浓速溶盒中有没有洗涤剂残渣?  61● 剩水冻结了吗?  63
无法风干	<ul style="list-style-type: none">● 在加水吗?
机盖打不开	<ul style="list-style-type: none">● 电源开关接通了没有? <p>(脱水中途切断电源或停电，机盖处于锁紧状态。再一次接通电源后，机盖锁定将解除。)</p>
有异常声音	<ul style="list-style-type: none">● 洗衣机是否倾斜或摇晃吗?  安装指南● 有没有混入发夹，金属等异物?
洗涤结束后无蜂鸣声	<ul style="list-style-type: none">● 是否设定了取消洗涤结束蜂鸣声?  56
运转过程中，机盖打不开	<ul style="list-style-type: none">● 是否设定在童锁（安全模式）中?  56
漏水	<ul style="list-style-type: none">● 水龙头的形状合适吗?  安装指南● 便捷接头和连接螺母的装配是否出现松动?  安装指南
不能储水 (用水桶等灌水时)	<ul style="list-style-type: none">● 电源开关接通了没有? <p>(排水中途切断电源或停电时，排水阀处于打开状态。接通电源，阀关闭。)</p>

■关于电源自动切断

■运转结束后电源开关自动处于切断状态。

■在以下状态下1小时以上时，电源开关自动进入切断状态。

- ① 暂停的状态
- ② 机盖打开的状态
- ③ 64页所述的异常报警

■电源开关接通，没有按启动按钮，放置5分钟后电源开关自动转入切断状态。

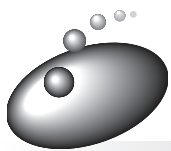

有故障发生时 (续)

以下现象并非故障

现 象		原 因
关于 进水	洗涤过程中进水	● 洗涤过程中若水位下降时便会自动补水。
	漂洗开始后, 不能给水	● 排水·脱水完成后开始进水漂洗。
	进水管连接后, 打开水龙头, 有水从进水口处流出	● 由于采用了减压阀, 阀门关闭需要时间。
	进水过程中波轮停止旋转, 进水停止约 1 分钟	● 因为有外界干扰, 传感器的信号感知需要时间。
	洗涤的搅拌中间断进水	● 因为高浓速溶盒内正在清洁。
关于 声音	用手转动洗涤·脱水筒时有“支支”声	● 为了减少脱水时的震动所用平衡环的声音。
	洗涤启动时, 筒旋转洗涤开始时, 脱水开始时有“卡塔”声。又, 搅拌动作时, 抖开衣物动作前“卡, 卡”的反转声	● 是离合器进行模式切换的声音。 (声音的大小因时而异)
	洗涤的搅拌中间断有“呜”这样的电机声	● 因为高浓速溶盒内正在清洁。
	脱水的高速旋转中有“卡拉卡拉”这样的声音	● 脱水旋转速度控制时, 电机与洗涤·脱水筒连接部位发出的声音。由于衣物过多或偏置有时会连续在某个领域产生。
关于 漂洗	旋转喷淋漂洗可转变为储水漂洗或注水漂洗	● 洗涤物偏置, 安全开关起作用的缘故。 (安全开关脱水 20 次左右动作一次)
	少量洗涤时, 旋转喷淋漂洗的水不碰到衣物	● 洗涤物数量较少时, 有时会有喷淋不到的情况, 但对漂洗性能没有影响。
关于 脱水	脱水过程中进水	● 洗涤物偏置, 安全开关起作用的缘故。 (安全开关脱水 20 次左右动作一次) 以下的漂洗中有时会自动转变为注水漂洗。
	脱水过程中开始进水并漂洗	● 洗涤物偏置, 童锁开关起作用的缘故。 漂洗后进行脱水和搅拌运转清除衣物偏置, 抖开后, 还会继续脱水。
	脱水开始后间断性脱水	● 为了提高脱水的效率, 用传感器控制脱水次数的缘故。
	脱水过程中, 即使按下暂停按钮机盖也打不开	● 当断开电源洗涤·脱水筒完全停止转动后童锁解除。
	脱水中切断电源后, 即使电源再接通, 机盖仍然处于锁紧状态	● 脱水的惯性旋转停止前童锁不解除。(约 3 ~ 5 分钟)

现象		原因
关于水位	相对洗涤量水位偏低	<ul style="list-style-type: none"> ● 设定水位时，使洗涤物略高出水面。依靠波轮搅拌，上下翻动洗涤。 ● 化纤，聚酯纤维等类衣物因为轻，有时水位偏低。
	相对洗涤量水位偏高	<ul style="list-style-type: none"> ● 打湿的衣物和洗涤·脱水筒内有残水时，水位可能偏高。
	洗涤的中途排水	<ul style="list-style-type: none"> ● 在积水的状态下开始运转时，为了防止水量过多而飞溅，有时会排水。
关于绒屑过滤器	注意到绒屑	<ul style="list-style-type: none"> ● 标准程序中发现绒屑时，可以提高设定的水量，延长洗涤的时间，漂洗设定为储水2次，这样，绒屑容易取下。
关于洗涤时间	已经超过预定时间，洗涤还未结束	<ul style="list-style-type: none"> ● 进水量少时，有时工作时间会延长。
	加减所剩时间	<ul style="list-style-type: none"> ● 按照进水状态，修正残留时间。
关于风干时间	设定时间已过，风干还未结束	<ul style="list-style-type: none"> ● 设定时间是指进行风干脱水的时间，实际运行时间因抖开和矫正衣物偏置，要长出5～30分钟左右。按设定的时间而变。
关于风干加工	未干	<ul style="list-style-type: none"> ● 由衣物的数量·种类，气温·湿度，季节和环境决定，完成时间会变化。 ● 请参照“大致的风干时间表”。👉 54 ● 如果纳米钛除臭净化网的网眼堵塞的话，会对衣服干燥程度产生影响（对纳米钛除臭净化网进行维护。）👉 55
关于电源开关	电源开关从切断到接通，有时没有反应	<ul style="list-style-type: none"> ● 关闭电源开关后，约5秒钟内(直到显示程序的指示灯熄灭)电源开关不能工作。如希望重新开启电源，请在指示灯熄灭后按电源开关。
	电源开关接通但指示灯不会立即点亮	<ul style="list-style-type: none"> ● 开启电源后，发出“哗哗”的接收音，约1秒钟后指示灯点亮。（因为这是软件开关，微电脑进行内部处理需要时间）
其它	初次使用时，水从排水管处流出	<ul style="list-style-type: none"> ● 这是工厂做性能试验时的残水。
	启动按钮按下后波轮转动但没有显示，洗涤量和水量，还是“--”	<ul style="list-style-type: none"> ● 这是由于外来干扰等的影响，而导致传感器不能正确感知造成的。请切断一次电源，再一次启动。

另售部件

■ 延长用排水软管 (约80cm)

- 用于延长排水软管。

■ 延长用进水管

- 常规备有1m、2m、3m三种规格。

■ 洗涤盖

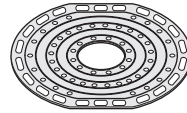

■ 绒屑过滤器

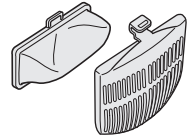

■ 夹子组件(干燥网用)

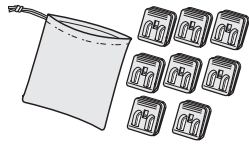

■ 纳米钛除臭净化网组件

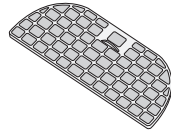

■ 干燥网(专用)

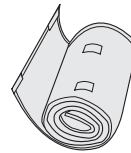

■ 长绒屑过滤器

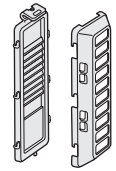

产品规格

型号	XQB80-FX		
种类	全自动洗衣机	洗涤方式	波轮式
电源	220V ~ 50Hz	自来水水压	0.03 MPa ~ 0.8MPa (0.3kgf/cm ² ~ 8kgf/cm ²)
标准洗涤容量	8.0kg (干布的质量)		
标准脱水容量		外形尺寸	宽612mm × 深590mm × 高1010mm
标准水量	68L 『标准』 程序	质量	约41kg
噪声	洗涤时: 53 dB(A); 脱水时: 61 dB(A)	额定功率	洗涤时: 300W; 脱水时: 150W

备注

- 本品电源线内部接线采用Y连接法。
- 电源线损坏时, 因需专用工具, 故必须由指定的维修站来更换, 切勿自行修理。
- 本品请勿安放在地毯上使用。
- 标准代号: 本品符合
 - GB4706.1-1998 《家用和类似用途电器安全 通用要求》
 - GB4706.24-2000 《家用和类似用途电器安全 洗衣机的特殊要求》
 - GB4706.26-2000 《家用和类似用途电器安全 离心式脱水机的特殊要求》
 - GB17625.1-2003 《电磁兼容 限值 谐波电流发射限值(设备每相输入电流≤16A)》
 - GB4343.1-2003 《电磁兼容 家用电器、电动工具和类似器具的要求 第一部分: 发射》
 - GB19606-2004 《家用和类似用途电器噪声限值》
- 请勿遗失或损坏机器和保修卡上的条形码。

附件清单

名称	数量
全自动洗衣机	1
进水软管	1
洗涤盖	1
使用说明书	1
保修卡	1
合格证	1
维修单位一览表	1

上海日立家用电器有限公司

公司地址: 上海浦东新区金桥出口加工区金湘路1100号

联系电话: (021)5031-6868(总机) 邮政编码: 201206

日立用户咨询服务中心地址: 上海市真北路350号

联系电话: (021)5281-8098 邮政编码: 200062

3-W1080-7 K5