

SAMPO

DV-KN66(N)
DVD Player・使用説明書



安全須知 / 緊急處理方法

請仔細閱讀下列各項說明，正確安全地使用本 DVD 光碟機。

注意：

本機使用電源為 AC 100V-120V, 60Hz. 請勿使用其他不相符的電源。

警告：

必須嚴格遵守操作及使用說明，否則可能引起輻射傷害。

由於本機使用的雷射光束對人眼有害，因此請不要打開機殼。

如需維修，務必請專業人員檢修。

警告：

防止火災或觸電，請不要讓機器淋雨或受潮。

雷射二極體特性

素材: AlGaInP

波長: DVD 650 ±15 nm

CD 790 ±20 nm

發射方式: 連續

雷射輸出: 最大 0.7 mW

■ 電源線保護

為了避免引起機器故障，防止電擊、火災或傷及人體，請遵照下列方式操作：

- 插拔電源連接線時請捏好插頭。
- 請不要把 AC 電源線放在靠近熱源設備的地方。
- 請不要在 AC 電源線上放置重物。
- 請不要拆修 AC 電源線。
- 本光碟機為一級雷射產品，後面板上有一級雷射產品標誌。
- 本產品含有一低功率雷射裝置，為保證安全請不要打開機殼暴露內機。如需維修，務必請專業人員檢修。

■ 機器放置

- 請不要將機器放置在密封的地方或鋪蓋機器，以防機內溫度陡增，導致機器損毀。
- 請不要讓機器直接曝曬太陽或靠近熱源。
- 請不要讓機器靠近磁場，如揚聲器等。
- 機上請不要置放水或其他液體的容器。萬一有液體進入機內，請立即拔下插頭並同銷售商或 SAMPO 認可的維修中心聯繫。
- 請不要打開機蓋，接觸機器內部元件，否則可能引起電擊或損壞機器。如需維修或內機調整，請交專業人員或 SAMPO 認可的維修中心。

■ 機器不使用時

機器暫停使用時，請開待機模式。

機器如長期不使用，請拔下牆上 AC 插座上的電源插頭。

■ 手指或異物請不要進入機內

碟片盤上請不要放異物。

■ 放置

請把機器放置在水平面上，機上請不要放置重物。

■ 凝露

在下列情況下，讀取頭會產生凝露：

- 熱源器剛打開時。
- 在有蒸汽或非常潮濕的房間。
- 機器剛從一個較冷的環境搬到較熱的地方。

機內一旦有了凝露，機器工作就會不正常。產生凝露後，請打開電源，約等一個小時，讓凝露蒸發即可。

■ 清潔

清潔前請先拔下機器插頭。用一塊濕布清潔。請不要用清洗液或噴霧劑，這容易滲進機內損壞機器或引起火災或電擊。這類物質還會損壞機器的表面。

■ 接收電視廣播時有干擾

由於電視的接收條件不同，有時當 DVD 光碟機開著時，接收電視廣播時電視螢幕上會產生干擾；這並非是 DVD 光碟機或電視機問題，收看電視廣播時請把本機關掉即可。

緊急處理：遇有下列異常情況，請速拔掉電源插頭，並與本公司服務單位連絡，請勿自行拆修，以免發生危險。

1. 萬一有液體或金屬物掉入本機。
2. 機器有異常動作現象發生，恐發生危險時。

版權保護 / 碟片使用和保養

■ 維修服務

不要自行修理本 DVD 光碟機。如需修理請送交到離你最近的 SAMPO 維修中心檢修。

■ 版權

牽涉版權的影音內容與題材，在沒有相關執照或經由版權所有人的授權與允許下，嚴禁翻拷或複製其內容。SAMPO 沒有權利授權與允許複製其內容。本使用說明書沒有任何授權相關的內容。

■ 複製保護

本 DVD 光碟機承認 Macrovision 的專利權。

關於含有複製保護碼(CSS)的 DVD 光碟片，如果欲錄製、拷貝其 DVD 光碟片內容於 VCR (錄影機)，則其複製保護功能將會啟動，以防止複製。

凡本產品所使用的 Macrovision 公司提供的技術，均受美國相關專利法條款的保護。其智慧財產權歸 Macrovision 公司及其它人所有。對於此類專利技術的應用，必須經 Macrovision 授權認可。非經 Macrovision 授權認可，不得在家用設備和其他一些特定的影像設備上使用本專利技術。禁止非法使用或分解專利權的行爲。

■ 碟片使用

- 請按下面圖示依碟片的邊緣或中心孔拿取碟片，盡量不要觸碰碟片光亮的一面(儲存資料面)。
- 請不要在碟片表面粘貼標籤，以免碟片重心偏差而造成播放異常。
- 請不要刮傷碟片資料面，以免導致播放異常(停頓或馬賽克出現)。
- 請不要污損碟片資料面，以免導致播放異常(停頓或馬賽克出現)。



- 碟片播放時旋轉的速度很快，請不要使用已破損、刮傷、斷裂或彎曲的碟片，以免損壞機器。



■ 清潔碟片

- 碟片上的指印或汗穢會減弱碟片的反射光並會直接影響信號的品質；信號的品質越差，播放的效果也就越差。用軟布從碟片的中心向外直線抹拭。



- 如果碟片很髒，可先用一塊軟濕布抹拭，然後再用軟乾布抹拭。
- 不要使用清潔劑、苯、稀釋劑、抗靜電液或其他溶劑，否則會損壞碟片表面。

■ 碟片貯藏

- 請把碟片存放在它們原來的盒子中，以免彎曲。
- 不要把碟片存放在溫度、濕度極高或陽光直射的地方，這種環境同樣會損壞碟片。
- 仔細閱讀碟片上的標籤說明。

■ 本 DVD 光碟機適用於下列光碟的播放

光碟類型	尺寸/面/層	最長播放時間 (記憶體容量)
DVD 碟片 	DVD	MPEG2 型
	12 cm (5'')/單面/單層	133 min. (4.7 GB)
	12 cm (5'')/單面/雙層	242 min. (8.5 GB)
	12 cm (5'')/雙面/單層	266 min. (9.4 GB)
	12 cm (5'')/雙面/雙層	484 min. (17 GB)
	8 cm (3'')/單面/單層	41 min.
	8 cm (3'')/單面/雙層	75 min.
	8 cm (3'')/雙面/單層	82 min.
8 cm (3'')/雙面/雙層	150 min.	

註：

- 請不要在本機上使用 DVD-RAM，DVD-ROMs，CD-ROMs 或 Photo CD 等光碟。
- 本機可播放 CD-R & CD-RW 光碟。
- 本機不完全保證能播放 DVD+R/RW，DVD-R/RW 等光碟。

目錄

安全須知 / 緊急處理方法	1	直接選擇功能	17
版權保護 / 碟片使用和保養	2	DVD 碟片尋找功能設定	17
目錄	3	VCD 碟片尋找功能設定	17
特色	4	CD 尋找功能選擇	17
包裝箱內容	5	2.0 版以上 VCD 播放控制(PBC)	18
前面板與後面板	6	播放 DVD、VCD 碟片的放大功能	18
前面板	6	MP3 播放	19
後面板	6	MP3 相容格式	19
後面板和連接	7	操作方式	19
影像輸出端子和連接	7	MP3 文件模式播放	20
色差影像輸出端子和連接	7	圖檔(JPEG)播放	21
5.1 聲道聲音輸出端子與連接	8	操作方式	21
顯示窗	9	功能選單設定	23
遙控器	10	功能選單使用設定	23
功能表結構		功能表結構	23
基本播放操作	12	功能選單內容說明	25
開始播放	12	一般設定頁	25
跳躍播放	12	音頻設定頁	25
暫停/格放播放	12	影像設定頁	27
快轉/倒轉選擇	13	初期設定頁	27
慢速播放	13	密碼設定頁	28
停止播放	13	退出設定選單	28
螢幕顯示 (OSD)	14	術語解釋 / 區域管理碼	29
DVD OSD 顯示模式	14	術語	29
VCD OSD / AUDIO CD OSD 顯示模式	14	區域管理碼	29
許可證		許可證	29
警告		警告	29
進階播放操作	15	簡易故障排除	30
重覆播放	15	技術規格	31
預約播放	15	誠實科技各地服務部、中心、電話、地址及服務轄區	32
標題選單 (限 DVD)	16		
DVD 選單 (限 DVD)	16		
多角度播放	16		
播放時改變字幕	16		
播放時改變語音語言	17		

特色

■ 可以播放 NTSC 系統和 PAL 系統碟片格式。

本 DVD 光碟機可以播放 NTSC 和 PAL 系統的碟片，也可以轉換成符合影像輸出的影像訊號。

■ 5.1 聲道類比音頻輸出

本 DVD 光碟機能夠輸出 Pro Logic、立體和 5.1 聲道輸出。

■ 虛擬 3D 環繞音響

本 DVD 光碟機通過正常類比輸出具有虛擬 3D 環繞音響效果的特性。

■ 光纖/同軸數位音頻輸出

本 DVD 光碟機有光纖和同軸數位音頻輸出。用戶可以選擇 BITSTREAM 和 D-PCM 數位聲音、很方便地轉換 DVD 和 CD 碟片的播放。

■ Dolby®數位音頻輸出及 DTS®數位音頻輸出支援

本 DVD 光碟機通過它的內置數位音頻輸出，能夠把 Dolby®數位或 DTS®數位聲音資料輸出到一台外接的 Dolby®數位或 DTS®數位解碼器。

■ 高品質的 96kHz/24Bit 聲音 D/A 轉換器

本 DVD 光碟機具有一個 96kHz/24Bit 聲音 D/A 轉換器，通過它可以使 96kHz/24Bit 編碼的碟片發揮其優良的音響效果。

■ 10Bit/27MHz D/A 視頻轉換器

本 DVD 光碟機的 10Bit/27MHz D/A 轉換器比一般 8bit 轉換器的精度高四倍。可以消除人工痕跡和晶體清晰的視頻圖像。

■ 圖像放大/縮小

根據圖像規定的比例，用戶可以放大及縮小圖像。

■ 多種速度快轉/倒轉搜尋

該數位快轉/倒轉搜尋功能，能以各種速度進行快速搜尋。

■ 多種速度慢進/慢退動作搜尋

本 DVD 光碟機具有慢速前進及慢速倒轉動作搜尋功能。

■ 類比音頻輸出音量控制

本 DVD 光碟機可以透過遙控器控制類比音頻輸出的音量。

■ 自動斷電功能

本 DVD 光碟機具有自動斷電功能。當光碟機在不使用達 20 分鐘後，本機會自動斷電以節省功耗並延長光碟機的壽命。

■ 循序及交錯掃描播放功能

本 DVD 光碟機能夠作 NTSC 和 PAL 系統循序掃描輸出及交錯掃描輸出

■ 圖檔播放功能

本 DVD 光碟機可播放 JPEG 圖檔和 MPEG 動畫檔。

包裝箱內容

請查看 DVD 光碟機包裝箱內有以下內容，如有短缺，請立即與銷售商聯繫。

■ DVD 光碟機 x1



■ 遙控器 x1



■ AA 電池 x2



AA (UM3) x 2

■ 影像與聲音連接線 x1



■ 使用說明書 x1



前面板與後面板

■ 前面板

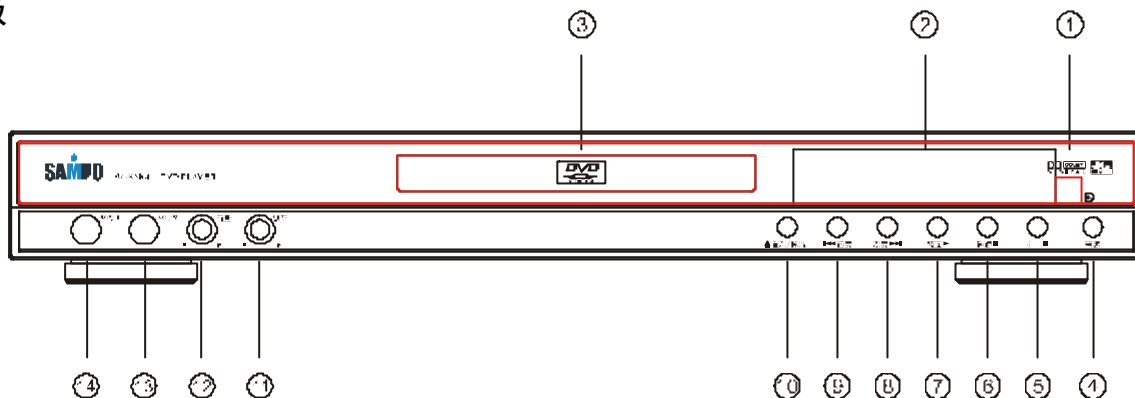

1. **遙控接收窗**
遙控器信號接收窗。
2. **顯示窗**
顯示放影狀態。
3. **碟片盤**
碟片盤，放置 DVD 等碟片。
4. **電源 鍵**
光碟機電源開關。
5. **停止 鍵**
停止播放。
6. **暫停 鍵**
靜止/ 暫停播放。
7. **播放 鍵**
放置碟片後開始播放。
8. **次頁 >> 鍵**
播放碟片時，按該鍵可跳至下一章節/曲目。
9. **<< 前頁 鍵**
播放碟片時，按該鍵可回跳至前一章節/曲目。
10. **置入/取出 鍵**
打開/關閉碟片盤。
11. **迴音 旋鈕**
調整 ”麥克風 1/麥克風 2“ 迴音的大小。
12. **音量 旋鈕**
調整”麥克風 1/麥克風 2“音量的大小。
13. **MIC2 插孔**
麥克風 2 的插孔。
14. **MIC1 插孔**
麥克風 1 的插孔。

■ 後面板

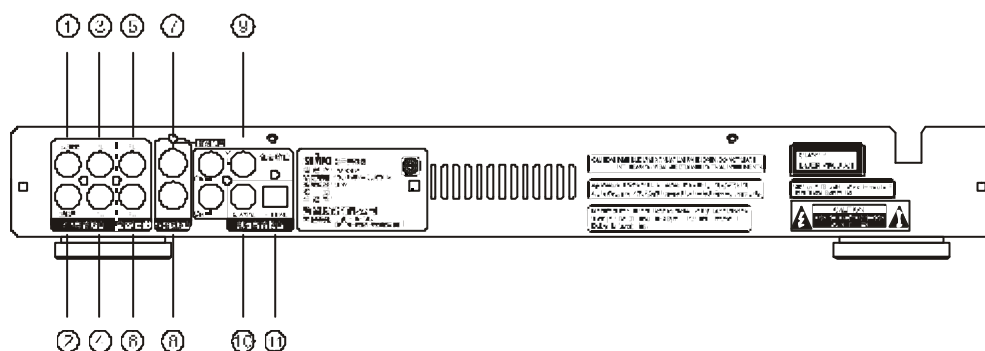

1. 中央聲道聲音輸出端子
2. 重低音聲音輸出端子
3. 環繞(左後)聲音輸出端子
4. 環繞(右後)聲音輸出端子
5. 前置(左)聲音輸出端子
6. 前置(右)聲音輸出端子
7. 一般影像輸出端子
8. S-影像輸出端子
9. 色差影像輸出端子
10. 數位同軸聲音輸出端子
11. 數位光纖聲音輸出端子

後面板和連接

■ 影像輸出端子和連接

● 一般影像輸出端子

一般影像輸出端子是目前最常用的影像連接方法，多數電視機和 A/V 接收機都有這種連接方法支援。

● S-影像輸出端子

請把 S-影像輸出連接至備有 S-影像輸入端子的電視機或監視器。

注意：

① S-影像連接線需自行購買。

● 聲音輸出端子 FL/FR

(設定選單之音效模式設定在"立體聲"位置，請參考第 26 頁)，把聲音輸出端子(FL/FR)與電視機連接。

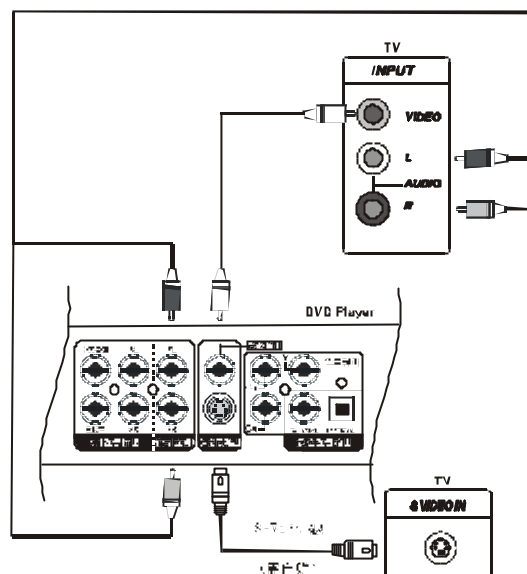

■ 色差影像輸出端子和連接

● 色差影像輸出端子

交錯掃描接線：(設定選單之電視機模式設定在"交錯掃描"位置，請參考第 27 頁) 把色差影像的輸出端子與備有交錯掃描(Y/CB/CR)輸入端子的電視機或監視器相連接。(如左下圖)

循序掃描接線：(設定選單之電視機模式設在"循序掃描"位置，請參考第 27 頁) 把色差影像的輸出端子與備有循序掃描(Y/PB/PR)輸入端子的電視機或監視器相連接。(如右下圖)

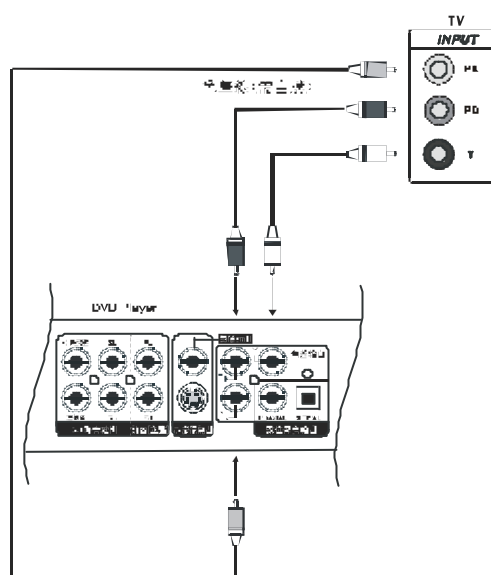
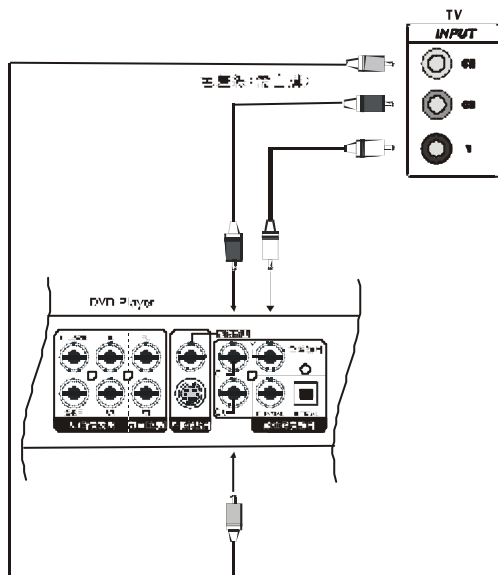

注意：

① 本機循序掃描(Y/PB/PR)與交錯掃描(Y/CB/CR)影像輸出端子是共用後面板上的色差端子。

① 有些電視交錯掃描與循序掃描也是共用色差端子。

① 色差影像連接線需自行購買。

■ 5.1 聲道聲音輸出端子與連接

● 5.1 聲道聲音輸出端子

把聲音輸出端子與 A/V 放大器連接。此輸出端子支援一般的 Dolby® 聲音信號標準 5.1 聲道播放。(如下圖)

- 1.欲設置 5.1 聲道輸出,設定頁裡"音頻設定頁/揚聲器設定頁/音效模式設定"選項需設在"5.1 聲道"(請參考第 26 頁)。
- 2.如聲音輸出(FR,FL)只接電視時,必需將音效模式設定中設為"立體聲",否則播放 AC-3 5.1CH DVD 碟片時,僅能聽到二個聲道的聲音其它聲道聲音會遺漏(請參考第 26 頁)。

注意:

- ① 5.1 聲道聲音連接線請自行購買。

● 同軸/光纖數位聲音輸出端子

把數位聲音輸出外接到 Dolby® 數位或 DTS® 解碼器上。(如下配置圖)使用同軸/光纖輸出時,必須購買一條同軸/光纖線。

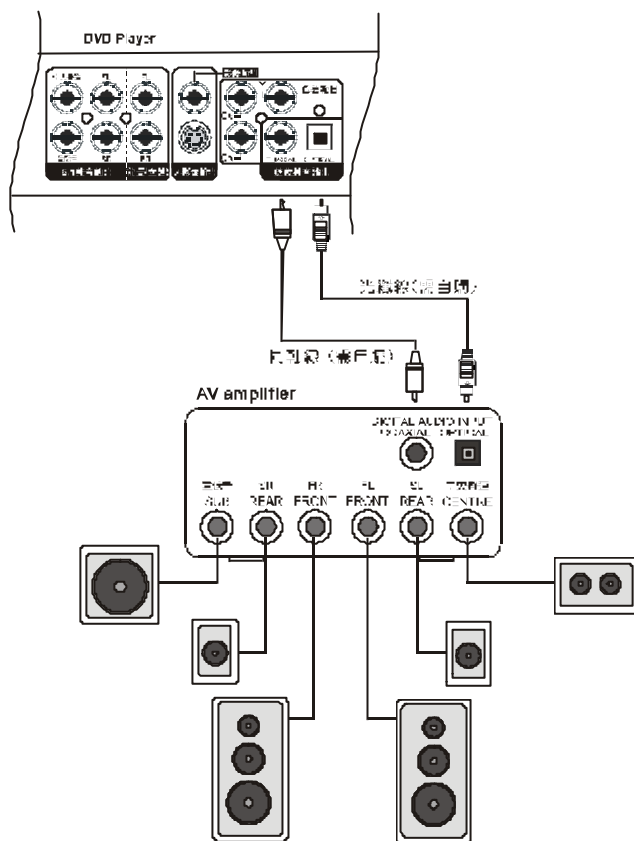
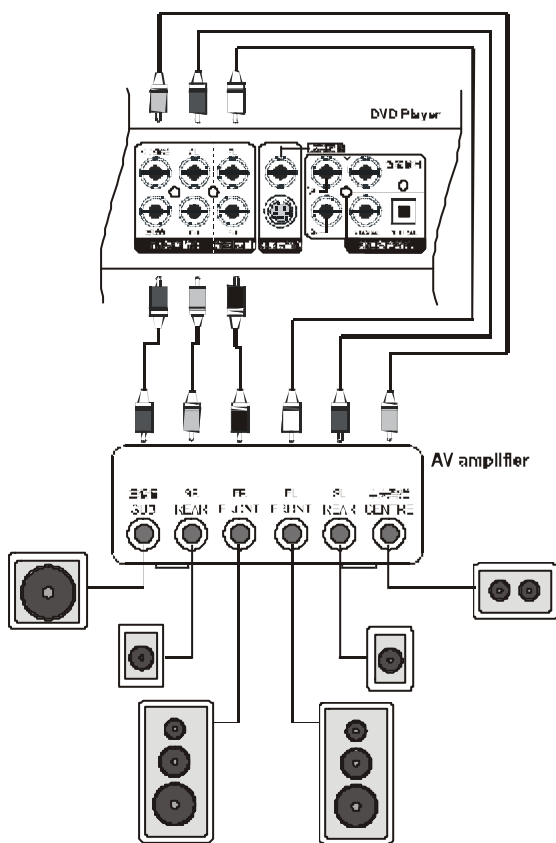

■ 顯示窗

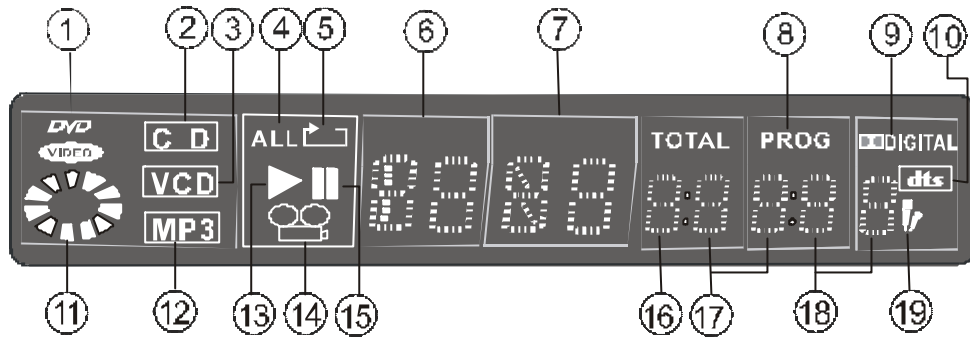

1. DVD 碟片顯示
2. CD 碟片顯示
3. VCD 碟片顯示播放 SVCD/VCD 碟片顯示
4. 標題全部重覆播放顯示
5. AB 之間重覆播放顯示
6. DVD 標題號碼顯示
7. 章節/曲目號碼顯示
8. 碟片預約選曲播放顯示
9. Dolby 數位聲音顯示
10. DTS 聲音顯示
11. 碟片動態顯示
12. MP3 碟片顯示
13. 碟片播放顯示
14. 碟片多視角播放顯示
15. 碟片暫停播放顯示
16. 已播時間/剩餘播放時間指示燈(小時)
顯示已經播放的時間和剩餘播放的時間。
17. 已播時間/剩餘播放時間指示燈(分鐘)
顯示已經播放的時間和剩餘播放的時間。
18. 已播時間/剩餘播放時間指示燈(秒鐘)
顯示已經播放的時間和剩餘播放的時間。
19. 卡拉 OK 功能顯示

遙控器

使用遙控器操作 DVD 光碟機。在遙控器電池盒內放入兩顆電池(AA)，注意電池的 +/- 端需同電池盒內標示的 +/- 號相對。操作時請把遙控器對準 DVD 光碟機上的遙控感應接收器。

注意：

- ① 不要混合使用不同廠牌、類型的電池。
- ① 不要把新舊電池放在一起使用。
- ① 當遙控器功能不強或控制範圍變小時，請同時更換兩顆電池。
- ① 如長期不使用，請把遙控器內的電池取出，以免電池液滲漏、腐蝕，造成遙控器損壞。
- ① 不要將遙控器放在溫度極高或潮濕的地方。
- ① 不要拆開遙控器本體。

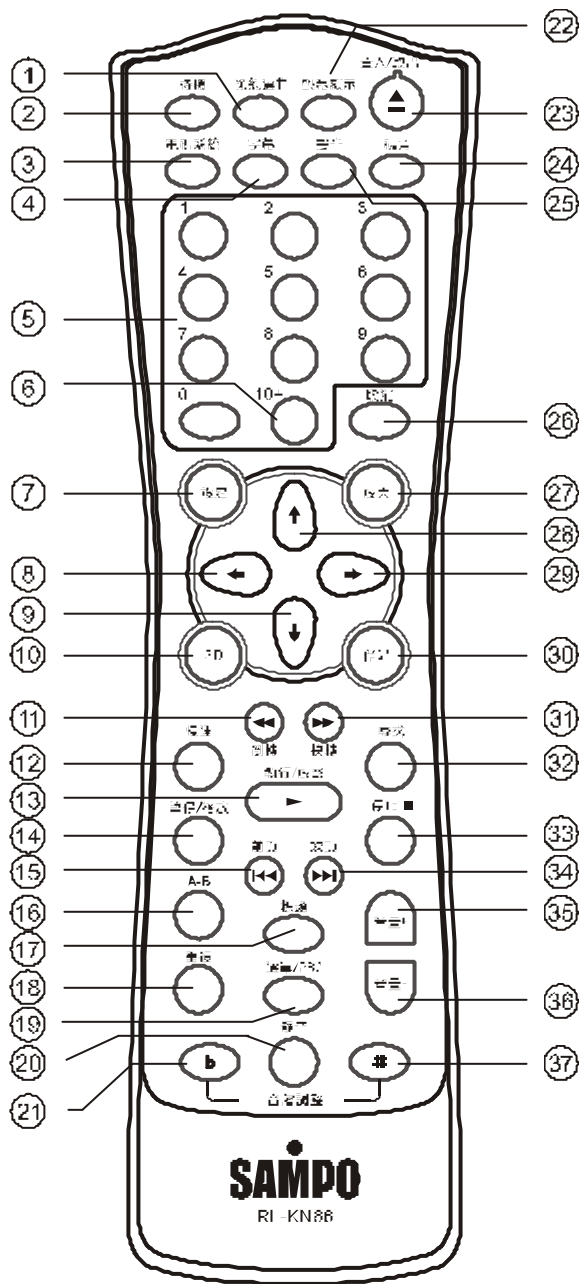
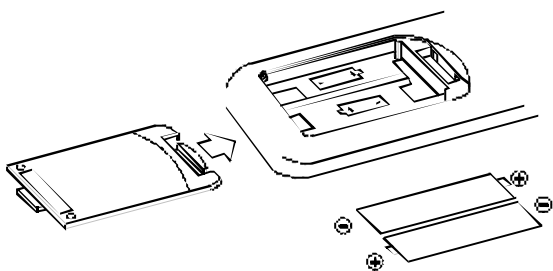

遙控器按鍵功能

- 預約選曲** 鍵
編輯光碟片的播放曲目（請參考第 15 頁）。
- 待機** 鍵
DVD 光碟機電源(待機) 開/關。
- 電視系統** 鍵
調整本機輸出的電視系統制式。
- 字幕** 鍵
播放含有多種語言字幕的 DVD 碟片時，使用該鍵可以在所含有的字幕語言中選擇語言字幕（請參考第 16 頁）。
- 數字** 鍵
用於選單，曲目及其它如時間和密碼等的輸入。
- 10+** 鍵
數字大於 10 以上按該鍵。
- 設定** 鍵
功能選單設定（請參考第 23 頁）。
- ◀** 鍵
按該鍵可在選單中向左選擇。
- ▼** 鍵
按該鍵可在選單中向下選擇。
- 3D 環繞** 鍵
①播放 DVD 片時，按此鍵時依"等化器形態"環繞變化（請參考第 26 頁）。
②播放 VCD、CD、MP3 時，按此鍵時依"音場模式"環繞變化（請參考第 26 頁）。
- ◀◀ 倒轉** 鍵
播放時按該鍵可快速往回搜尋（請參考第 13 頁）。
- 慢速** 鍵
慢速進/倒播放（請參考第 13 頁）。
- 執行/放影** 鍵
按該鍵確認選單內容的選擇或開始播放碟片。
- 暫停/格放** 鍵
靜止/暫停播放及進入格放狀態，即圖像可以按一下按鍵進入格圖像（請參考第 12 頁）。
- ◀◀ 前頁** 鍵
播放時按該鍵可回跳至前一章節（請參考第 12 頁）。
- A-B 重覆放影** 鍵
設定 A-B 片段重覆播放（請參考第 15 頁）。
- 標題選單** 鍵
播放中按此鍵時，可進入 DVD 碟片的標題選單（請參考第 16 頁）。
- 重覆放影** 鍵
顯示一個章節重覆播放或碟片上全部標題重覆播放（請參考第 15 頁）。
- 選單/PBC** 鍵
某些 DVD 碟片含有選單，按該鍵進入選單（請參考第 18 頁）。
- 靜音** 鍵
按此鍵將類比聲音輸出靜音。
- 音階調整** 鍵
在卡拉 OK 模式時，可以根據個人需要降低音階。
- 螢幕顯示** 鍵
按該鍵可顯示光碟機的工作狀況（請參考第 14 頁）。
- 置入/取出** 鍵
打開/關閉碟片盤。
- 視角** 鍵
如果 DVD 碟片為內含有多種觀賞視角內容時，使用該鍵可以改變播放中的觀賞顯示角度（請參考第 16 頁）。
- 聲音** 鍵
播放有兩種以上語言的 DVD 碟片時，使用該鍵以選擇語言播放（請參考第 17 頁）。
- 取消** 鍵
數字鍵按錯後按此鍵可取消所按錯數字。
- 放大** 鍵
播放時啟動放大模式。
- ▲** 鍵
按該鍵可在選單中向上選擇。
- ▶** 鍵
按該鍵可在選單中向右選擇。
- 伴唱** 鍵
播放 VCD/CD 碟片，切換聲音為左聲道，右聲道，混合聲和立體聲等聲音輸出。
- 快轉 ▶▶** 鍵
播放時按該鍵可快速向前搜尋（請參考第 13 頁）。
- 尋找** 鍵
通過該鍵直接搜尋標題/章節和時間（請參考第 17 頁）。
- 停止** 鍵
停止播放（請參考第 13 頁）。
- ▶▶ 次頁** 鍵
播放時按該鍵可跳至下一章節（請參考第 12 頁）。
- 音量+** 鍵
按該鍵提高類比聲音輸出的音量。
- 音量-** 鍵
按該鍵減低類比聲音輸出的音量。
- 音階調整** 鍵
在卡拉 OK 模式時，可以根據個人需要升高音階。

基本播放操作

準備：

- ☞ 連接電視機，打開電源，並把電視機的 TV/VIDEO 開關選在正確的輸入信號源。
- ☞ 連接音響系統，先開 AV 擴大機並注意其輸出入連接正確。

■ 開始播放

1. 按 **電源** 鍵打開 DVD 光碟機。
2. 按 **置入/取出** 鍵打開碟片盤。
3. 把碟片放入碟片盤，注意放正。
4. 按 **置入/取出** 或 **執行/放影** 鍵播放碟片。

注意：

- ① 播放 DVD 碟片時，某些選單選擇和某些 DVD 播放功能是在播放時操作的。
- ① 播放有 PBC 功能的 VCD 碟片時，螢幕上會出現 PBC 選單。
- ① 播放沒有 PBC 功能的 VCD 或 CD 碟片時，碟片會立即開始播放。

■ 跳躍播放

● DVD 播放

- ☞ 按 **次頁▶▶** 鍵跳至下一章節。

按 **次頁▶▶** 鍵前



按 **次頁▶▶** 鍵後

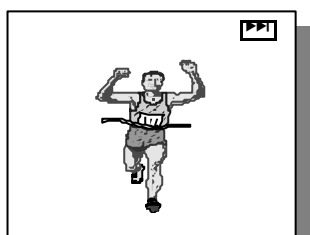

- ☞ 按 **◀◀前頁** 鍵跳至章節的開端或前一章節。

按 **◀◀前頁** 鍵前

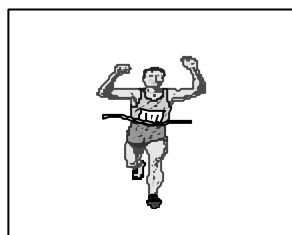

按 **◀◀前頁** 鍵後



● VCD/Audio CD 播放

- ☞ PBC 開
播放 VCD 碟片時，按 **標題** 鍵會立即回到 PBC 選單。

播放



VCD PBC 選單

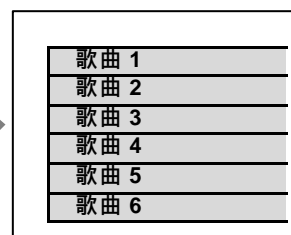

- ☞ PBC 關 或 播放 CD 碟片時
按 **次頁▶▶** 或 **◀◀前頁** 鍵即跳躍至 CD 的後一節或前一節。



■ 暫停/格放播放

除了 CD 碟片，碟片畫面可以一格一格播放。

- ☞ 按 **暫停/格放** 鍵靜止畫面，再按一次 **暫停/格放** 鍵會跳至下一個動作，逐次進格。

- ☞ 按 **執行/放影** 鍵可恢復正常播放。

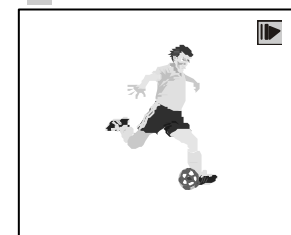
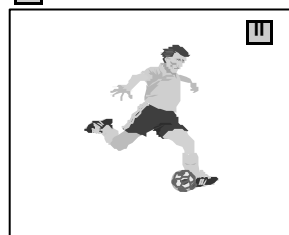

■ 快轉/倒轉選擇

按 **快轉** 和 **倒轉** 鍵作快轉和倒轉選擇。

● DVD / VCD 播放

按 **快轉** 或 **倒轉** 鍵播放速度以 2→4→8 → 正常播放→2 循環變化。

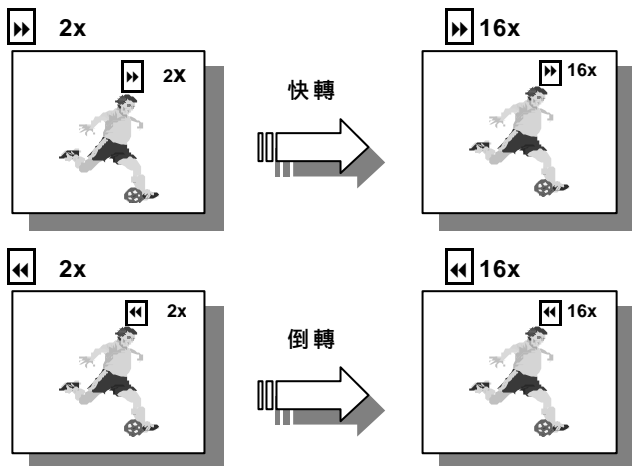

快轉/倒轉搜尋時，按 **執行/放影** 鍵可恢復正常播放。

注意：

- ① 快轉/倒轉時，畫面呈斷續狀且無聲音。

● Audio CD 播放

按 **快轉** 或 **倒轉** 鍵播放速度以 2→4→8 → 正常播放→2 循環變化。

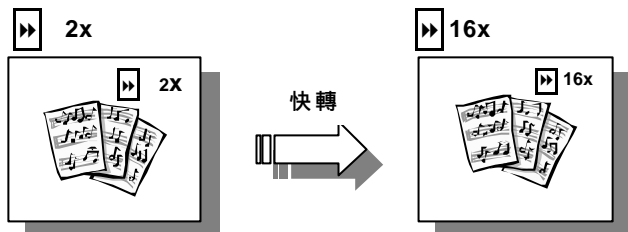

快轉/倒轉搜尋時，按 **執行/放影** 鍵即恢復正常播放。

注意：

- ① 快轉/倒轉時，聲音呈斷續狀。

■ 慢速播放

● DVD 播放

按 **慢速** 鍵，播放速度以慢進 1/2→1/4→ → 慢退 1/2←1/4← 正常播放→1/2 循環變化。

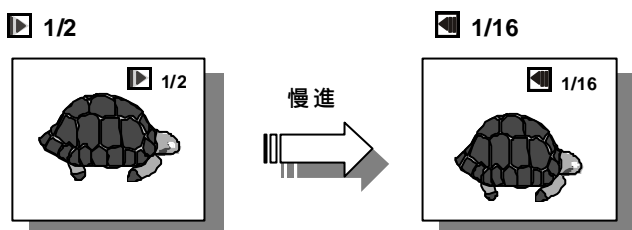

慢進、慢退搜尋時，按 **執行/放影** 鍵即恢復正常播放。

● VCD 播放

按 **慢速** 鍵播放速度以 1/2→1/4→ → 正常播放→ 1/2 循環變化。

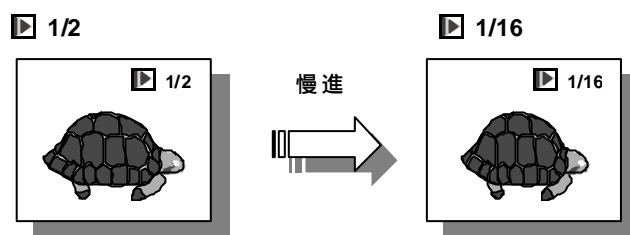

慢進搜尋時，按 **執行/放影** 鍵即恢復正常播放。

注意：

- ① 慢速播放時，為無聲音播放。

■ 停止播放

● DVD, VCD, CD 播放

播放中按 **停止** 鍵一次只能暫時停止播放(可按 **執行/放影** 鍵繼續播放)，只有按二次 **停止** 鍵後，才能完全停止播放。

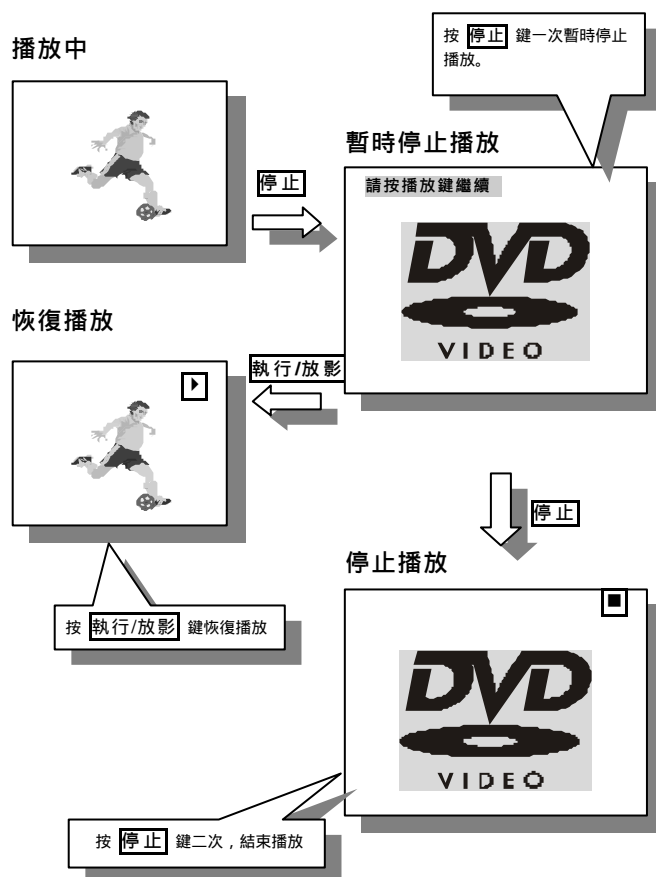

注意：

- ① 光碟機不使用時，請把碟片取出並按 **電源** 鍵開機。

螢幕顯示 (OSD)

■ DVD OSD 顯示模式

播放 DVD 碟片時，OSD 顯示模式選擇。

● 開始播放

顯示相關按鍵操作中的狀態，螢幕上會顯示一些有關的資訊 例如：按 **置入/取出** 鍵後，OSD 即顯示如下：



● DVD 碟片播放

顯示某一電影或標題的播放情況。

按遙控器上的 **螢幕顯示** 鍵後，螢幕上即出現 OSD 的資

訊，順序如下：

第一次



第二次



第三次



第四次



☞ 循環四次後，再按一次遙控器上的 **螢幕顯示** 鍵，則關閉 OSD 顯示。

■ VCD OSD / Audio CD OSD 顯示模式

播放 VCD 和 CD 碟片時，OSD 顯示模式選擇。

● 開始播放

顯示相關按鍵按過後的狀態，螢幕上會顯示相關資訊。

● VCD / Audio CD 碟片播放

顯示碟片播放時間的資訊。

PBC 開 (VCD 2.0 版以上):

☞ 按過遙控器上的 **螢幕顯示** 鍵後，螢幕上即出現 OSD 的資訊，順序如下：

1. 曲目播放時間



2. 曲目剩餘時間



PBC 關或播放 CD 片：

1. 曲目播放時間



2. 曲目剩餘時間



3. 全碟播放時間



4. 全碟剩餘時間



☞ 再次按遙控器上的 **螢幕顯示** 鍵，關閉 OSD 顯示。

進階播放操作

■ 重覆播放

● 標題/章節重覆播放

按 **[重覆]** 鍵，重覆功能啟動，OSD 會顯示“章節重覆”、“標題重覆”、“全部重覆”和“取消重覆”的循環變化。

☞ 章節重覆：

使 DVD 碟片能重覆播放一個章節。

☞ 標題重覆：

使 DVD 碟片能重覆播放一個標題。

☞ 全部重覆：

使 DVD 碟片能全部重覆播放。

☞ 取消重覆：

恢復正常播放。

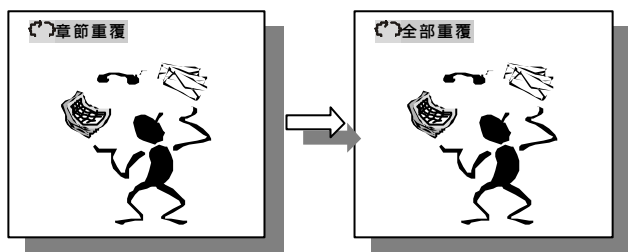

● A-B 重覆播放

在一個曲目或一個章節中的任兩個點之間重覆播放。

1. 播放時按 **[A-B 重覆]** 鍵，先設定一個重覆的起點 (A)，螢幕左上角 OSD 會顯示“**↻A**”。
2. 再按 **[A-B 重覆]** 鍵，設定一個重覆的終點 (B)，這時 OSD 會顯示“**↻A-B**”。A 和 B 兩點間的重覆播放即開始。
3. 再次按 **[A-B 重覆]** 鍵，即恢復正常播放。OSD 無顯示。

設定位置 A



設定位置 B

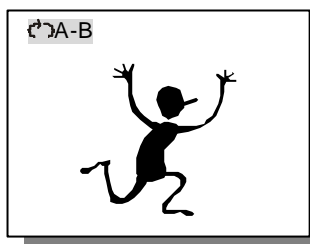

■ 預約播放

預約功能(DVD,VCD,CD 碟片)。

● 預約選曲

1. 在播放狀態或停止狀態下按 **[預約選曲]** 鍵，編輯預約播放。

DVD 碟片

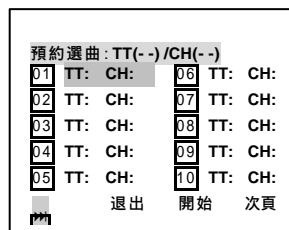

VCD,CD 碟片

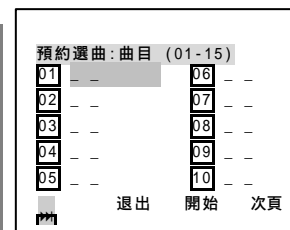

2. 用遙控器上的數字鍵編輯。(依欲編輯的曲目，選擇相對數字鍵)

例如：欲編輯曲目 2, 4, 6 (依次序)，按數字鍵 **[2]**、**[4]**、**[6]** 即可。

設定曲目 2? 第一曲

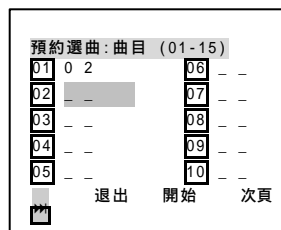

設定曲目 4? 第二曲

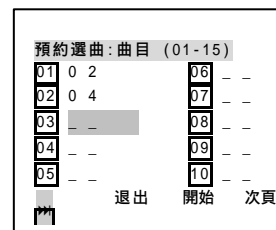

- ☞ 大於 10 的曲目可使用 **[+10]** 鍵，例如“22”，請按兩次 **[+10]** 鍵後，再按一次 **[2]** 即可。

注意：

- ① 最大預約達 20 曲目。
- ① DVD 碟片預約選曲，須先輸入標題(TT)數，再輸入章節(CH)數，才算完成預約步驟。(輸入數字如大於章節/曲目數量，則輸入無效)

● 開始/取消預約播放

依上方所描述的方法設定好後，便可以開始播放。

- ☞ 按 **[左] [右] [上] [下]** 方向鍵到“開始”後再按 **[執行/放影]** 鍵開始按預約的次序播放，播放完畢即取消預約功能。
- ☞ 預約播放後，按 **[停止]** 鍵一次即停止預約播放，或者再按 **[預約選曲]** 鍵在預約選單中，按 **[左] [右] [上] [下]** 方向鍵到“停止”位置再按 **[執行/放影]** 鍵，則取消預約功能。
- ☞ 預約播放時可利用 **[次頁 >>]** 鍵和 **[<< 前頁]** 鍵向後跳躍至下一曲目或向前跳躍至前一曲目。

■ 標題選單 (限 DVD)

某些 DVD 碟片錄製有標題選單，供播放時選擇標題播放，該功能僅限於此類碟片。

播放中按 **標題** 鍵，可選擇標題選單。(視碟片設計)

DVD 標題選單

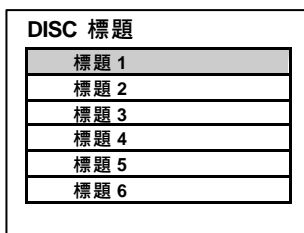

用 **◀▶▲▼** 鍵控制方向，並按 **執行/放影** 鍵選擇標題或直接按數字鍵選擇所需的標題。

注意：

- ① DVD 碟片內容被分成數個單元，稱之為標題，標題又劃分成幾個章節，選單本身不屬於任何標題。一張內錄一部電影的碟片可能只有一個標題，但可以有許多章節。

■ DVD 選單 (限 DVD)

某些 DVD 內容很豐富，既有多種字幕、多種語音選擇又有多種角度選擇。這時可以利用 DVD 選單選擇語音語言、多種字幕語言和角度。

1. 如果該碟片有選單錄製，在播放時按 **選單/PBC** 鍵可顯示 DVD 選單。
2. 按 **◀▶▲▼** 鍵控制方向，按 **執行/放影** 鍵選擇內容。或者直接按數字鍵選擇內容。

DVD 選單



■ 多角度播放

某些 DVD 碟片含有多種視角拍攝的畫面(視碟片設計)，播放有多種視角的片段時，可以按 **視角** 鍵來選擇不同的觀賞角度。

播放帶有多種視角的 DVD 片段畫面時，螢幕上 OSD 會顯示 “**視角**” 標記。

按 **視角** 鍵按過後，可播放的角度在可供選擇的角度範圍內循環變化。

角度 1/3

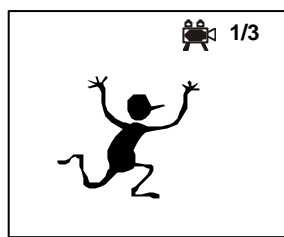

角度 2/3

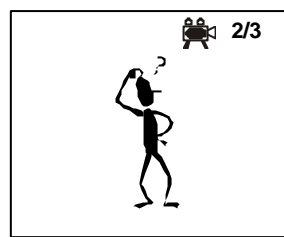

角度 3/3

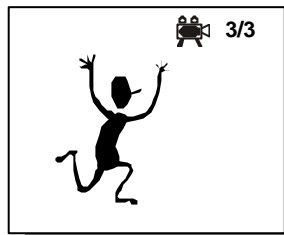

角度 1/3

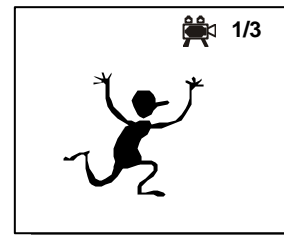

注意：

- ① 設定選單之“視角記號”必須設定在“開”位置。

■ 播放時改變字幕

播放有二種以上字幕語言的 DVD 碟片時，按 **字幕** 鍵可以改變字幕或取消字幕。

按 **字幕** 鍵後，可播放的字幕在可供選擇的字幕範圍和“OFF”狀態內循環變化。

OSD 會顯示在播字幕的編號。如不作選擇 OSD 顯示 3 秒鐘後即消失。

英語字幕



中文字幕



字幕 關



英文字幕



注意：

- ① 有些字幕語言只能在 DVD 選單中改變，而非在播放時更改。
- ① 可供選擇的字幕數取決於 DVD 碟片。

■ 播放時改變語音語言

播放有二種以上語音語言的 DVD 碟片時，可按 **聲音** 鍵改變語音語言。

- ☞ **聲音** 鍵按過後，可播放的語音語言在可供選擇的語音語言範圍內循環變化。
- ☞ OSD 會顯示在播語音的編號。如不作選擇，OSD 顯示 3 秒鐘後即消失。



注意：

- ① 有些語音語言只能在 DVD 選單中改變，而非在播放時。
- ① 可供選擇的語音語言數取決於 DVD 碟片。

■ 直接選擇功能

- ☞ 在播放 DVD、VCD 或 Audio CD 碟片中，可以直接選擇遙控器上的數字鍵，直接跳至所選擇的章節或曲目來播放。
- ☞ 大於 10 的曲目可使用 **+10** 鍵，例如“22”，請按兩次 **+10** 後再按一次 **2** 即可。

■ DVD 碟片尋找功能設定

☞ 播放 DVD 碟片中按遙控器上的 **尋找** 鍵，電視螢幕出現畫面如下：



☞ DVD 碟片尋找功能內容如下：

- ① 標題、章節、聲音、字幕、視角、標題時間、章節時間、重複播放和時間顯示。
- ① 選擇時按遙控器 **◀ ▶ ▲ ▼** 鍵及 **▶ (執行/放影)** 鍵來設置。
- ① 設置完成後再按遙控器 **尋找** 鍵跳出設置畫面。

■ VCD 碟片尋找功能設定

☞ 播放 VCD 碟片中，按遙控器上 **尋找** 鍵，電視螢幕出現畫面如下：



☞ VCD 碟片尋找功能內容如下：

- ① 曲目、全碟時間、曲目時間、重複播放和時間顯示。
- ① 操作方式同上述(DVD 碟片尋找功能)。

■ CD 尋找功能選擇

播放 CD 碟片時本光碟機有三種尋找項目。

1. 按 **尋找** 鍵第一次，OSD 即顯示“尋找碟片時間 __: __”，您可以按遙控器上的數字鍵，然後就會按照您輸入的數字，立即搜尋到碟片位置播放。
2. 按 **尋找** 鍵第二次，OSD 即顯示“尋找曲目時間 __: __”，您可以按遙控器上的數字鍵，然後就會按照您輸入的數字，立即搜尋到本曲位置播放。
3. 按 **尋找** 鍵第三次，OSD 即顯示“選擇曲目 __ / ∞”，(∞表示此碟片總曲數，視您的碟片狀況)，按下您所輸入的數字鍵後，將會立即到數字所在的曲目位置播放。

Audio CD 尋找功能



■ 2.0 版以上 VCD 播放控制(PBC)

只有 2.0 版本以上的 VCD 碟片具有該功能。PBC 的功能操作因碟片而異，因此使用時請參考碟片說明。

- ☞ 按 **選單/PBC** 鍵開/關 PBC 功能。OSD 即顯示“PBC 開”或“PBC 關”。
- ☞ 在 PBC 選單中 **◀◀前頁**和**次頁▶▶** 鍵用作 PBC 選單的“回到前一頁”和“進到下一頁”，如果碟片有選單。

VCD PBC 選單頁 1

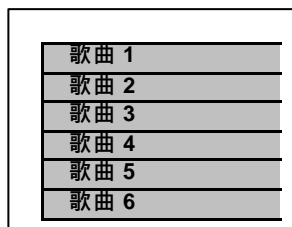

VCD PBC 選單頁 2

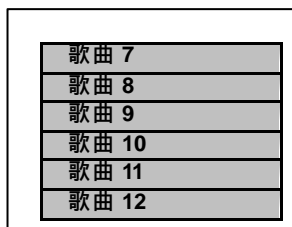

● 數字鍵

在 PBC 選單中，所有的選項都只能用數字鍵來選擇和執行。

- ☞ 播放 2.0 版以上的 VCD，PBC 設“關”功能操作較便利。
- ☞ PBC 開時按 **標題** 鍵即回到 PBC 選單。

■ 播放 DVD、VCD 碟片的放大功能

- ☞ 播放 DVD、VCD 碟片時，按遙控器上 **放大** 鍵，畫面以 2x→3x→...1/4→正常→2x，放大及縮小和正常等循環變化。
- ☞ 畫面放大時可按遙控器 **◀▶▲▼** 方向鍵，來移動畫面位置。

正常畫面

放大畫面

縮小畫面

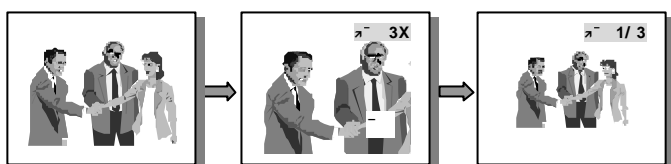

MP3 播放

■ MP3 相容格式

- ☞ 本光碟機支援 CD-ROM ISO9660 資料格式 32~320 Kbps 比特率的 MP3 檔案。
- ☞ 檔案名最多可由 14 個字母表示。

■ 操作方式

● 開始播放

1. 把錄製 MP3 檔案的碟片放入 DVD 光碟機內，光碟機會自動進入碟片的選單(根目錄)，如下：

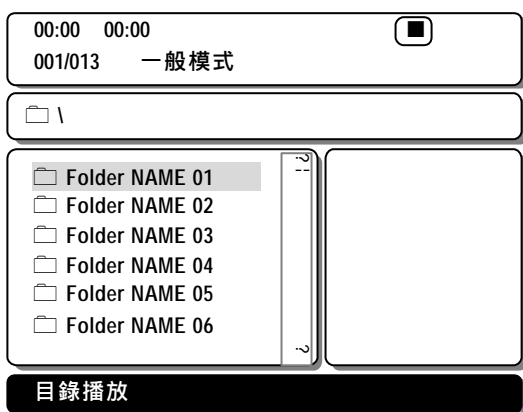

注意：

- ① 如果所有 MP3 檔案都位於根目錄上(無資料夾)，則便無資料夾選單出現。
 - ① 有時讀取 MP3 碟片時會花費較多讀取時間，此時所有功能(停止或打開等)便無法執行。
2. 在 MP3 選單螢幕上(碟片根目錄)，按 **▲▼** 方向鍵選擇所需資料夾，然後按 **執行/放影** 鍵確認。如下：

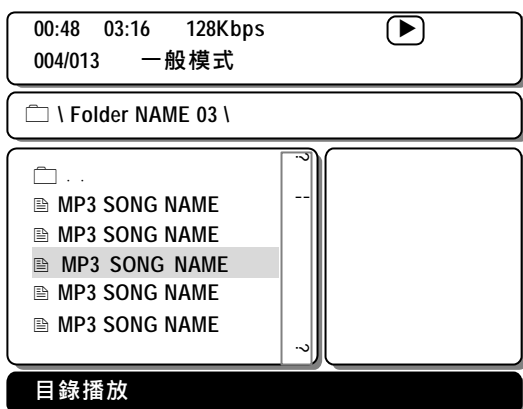

3. 如上圖，請按 **▲▼** 方向鍵使游標位於曲目上，然後再按 **執行/放影** 鍵開始播放。

● 停止播放及回到 MP3 根目錄

- ☞ 播放中，請按一次遙控器上的 **停止** 鍵，即停止播放，再按 **▲** 方向鍵使游標位於資料夾 < **□...** > 位置上，再按 **執行/放影** 鍵即回 MP3 根目錄。

● 歌曲選擇

- ☞ 用方向鍵選擇停止或播放狀態，按 **◀▶▲▼** 方向鍵選擇一個標題/歌曲，然後按 **執行/放影** 鍵確認。

● 快轉/倒轉搜尋

- ☞ 播放狀態，按 **快轉▶▶** 和 **◀◀倒轉** 鍵，執行快轉和倒轉搜尋功能。
- ☞ **快轉▶▶** 和 **◀◀倒轉** 鍵按過後，播放速度以 2 → 4 → 16 → 正常播放 → 2 循環變化。

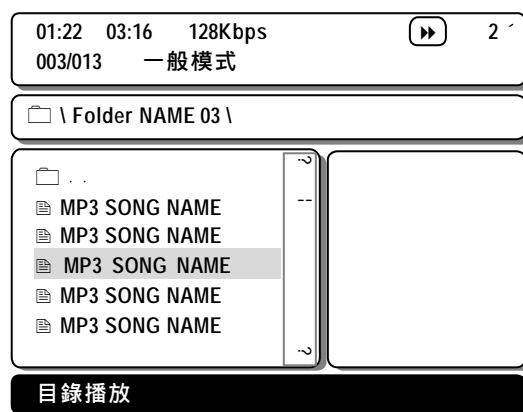

- ☞ 在快轉/倒轉搜尋時，按 **執行/放影** 鍵，即恢復正常播放。

注意：

- ① 快轉/倒轉時聲音呈斷續狀。

● 暫停播放

- 播放時按 **暫停/格放** 鍵即暫停播放。

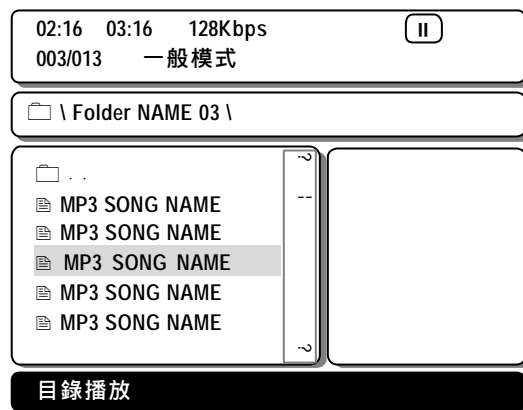

- ☞ 按 **執行/放影** 或 **暫停/格放** 鍵，即可恢復正常播放。

● 播放模式選擇

停止狀態或播放狀態下按遙控器 **REPEAT (重複)** 鍵可作目錄播放、隨機播放、單曲播放、單曲重覆、目錄重覆等五種選擇。

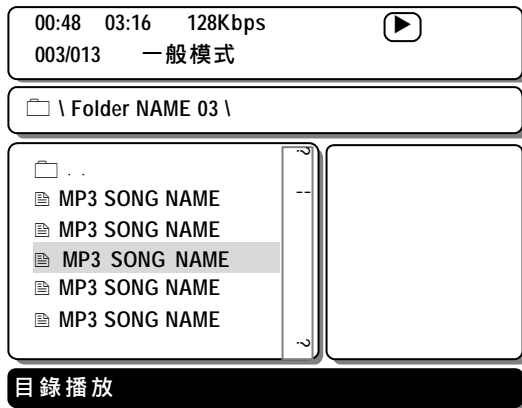



1. 目錄播放：播放此目錄下所有 MP3 歌曲，例如本目錄下共有 6 首 MP3 歌曲，亦從第 1 首播到第 6 首後停止播放，如要再播放其他歌曲，須回根目錄重新選擇目錄夾播放。
2. 隨機播放：播放此目錄下歌曲(播放歌曲時不按順序播放)。
3. 單曲播放：播放此目錄下某首單曲後停止播放。
4. 單曲重覆：播放此目錄下某首單曲，播完後又重覆此首單曲。
5. 目錄重覆：播放此目錄下所有 MP3 歌曲，播完後又重覆播放此目錄下所有 MP3 歌曲。

■ MP3 文件模式播放

停止狀態下，按 **PROGRAM (預約選曲)** 鍵，依一般模式、文件模式變化。

● 文件模式

此模式狀態下，所有資料夾選單皆被取消(即列出所有歌曲曲名)，按   方向鍵，選擇所要播放的歌曲，然後按 **PLAY/ENTER (執行/放影)** 鍵開始播放，播放完最後一首歌曲即停止。

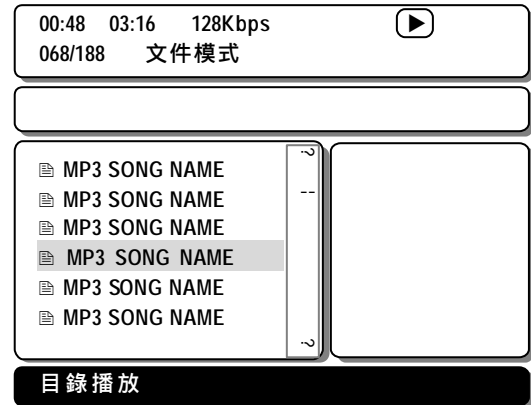

● 取消文件模式

按 **PROGRAM (預約選曲)** 鍵至“一般模式”即取消文件模式播放。

圖檔(JPEG)播放

本機可以支援播放大部份 JPEG 格式的圖檔。

■ 操作方式

● 開始播放

1. 把錄製 JPEG 檔案的碟片放入 DVD 光碟機內，光碟機會自動進入碟片的選單。

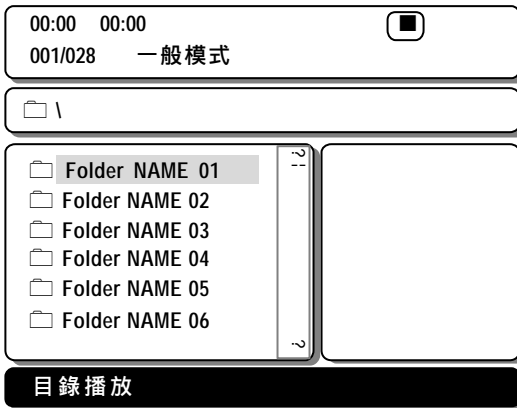

注意：

- ① 如果所有 JPEG 檔案都位於根目錄上(無資料夾目錄)，則便無資料夾選單出現。
 - ① 有時讀取 JPEG 碟片，會花費較長的讀取時間，此時所有功能(停止或打開等)便無法執行。
2. 在 JPEG 選單螢幕上(碟片根目錄)，按 **▲▼** 方向鍵選擇您所需要的資料夾目錄，然後按 **執行/放影** 鍵確認。
 3. 再按 **▲▼** 方向鍵，使游標位於圖檔上，再按 **執行/放影** 鍵開始播放圖片，播放中可按遙控器 **次頁▶▶** 或 **前頁◀◀** 鍵，做向前或向後跳躍播放。

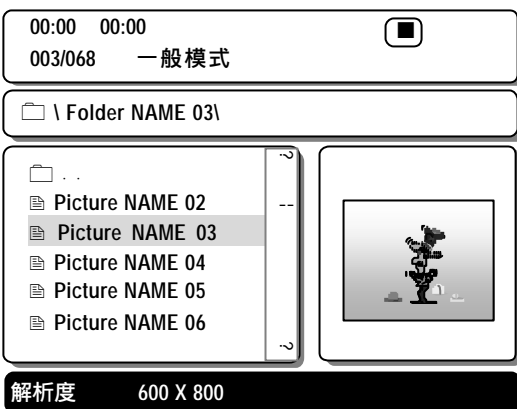

● JPEG 圖片播放中如何停止播放和回到根目錄

- ☞ 播放中，按一次遙控器上的 **停止** 鍵即停止圖片播放，再按 **▲** 方向鍵使游標位於資料夾 < 〇 . . > 位置上，再按 **執行/放影** 鍵即回 JPEG 根目錄。

● JPEG 圖片播放中如何停止播放和回到根目錄

- ☞ 播放中，按一次遙控器上的 **STOP (停止)** 鍵即停止圖片播放，再按 **▲** 方向鍵使游標位於資料夾 < 〇 . . > 位置上，再按 **PLAY/ENTER (執行/放影)** 鍵即回 JPEG 根目錄。
- ☞ 用方向鍵選擇停止狀態下，按 **◀▶▲▼** 方向鍵，選擇一個標題/圖片，然後按 **PLAY/ENTER (執行/放影)** 鍵確認。

● 影像放大功能

- 本機提供多段的縮放功能：50% 100% 。
- ⇒ 在播放圖片時，按遙控器上 **放大** 鍵，即啟動影像放大功能。
- ⇒ 接著再按遙控器上 **快轉▶▶** 或 **◀◀倒轉** 鍵，可作放大或縮小。如下圖：

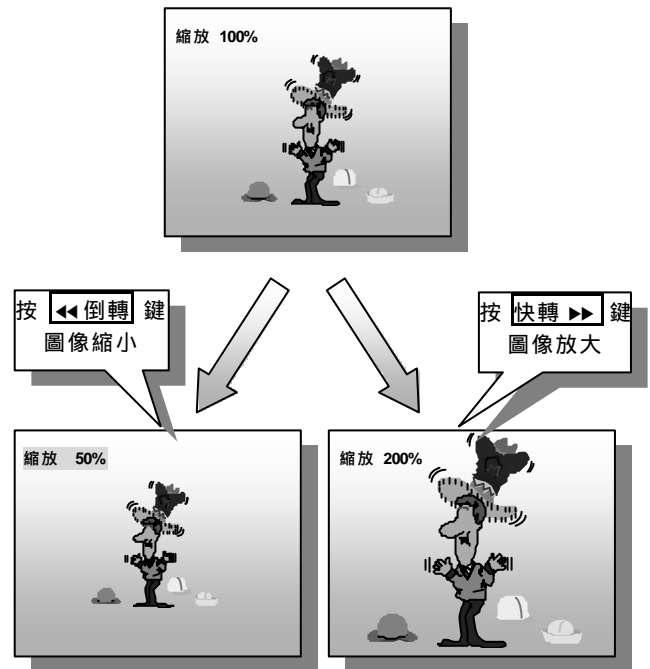

- ⇒ 放大圖片後，可按 **◀▶▲▼** 方向鍵，來移動圖片位置。
- ⇒ 再按一次 **放大** 鍵，則關閉放大功能，圖像恢復原尺寸。

● JPEG 圖片播放模式選擇

- ☞ 停止狀態或播放狀態下按遙控器 **重複** 鍵可作目錄播放、隨機播放、單曲播放、單曲重覆、目錄重覆等五種選擇，其操作方式與 MP3 格式相同。

● 特殊效果

在圖片播放時，你可按遙控器 按鍵，作圖像旋轉、反射及反轉功能。

⇒ 每按一次 或 按鍵，則圖像作一次 90° 旋轉，可作順時鐘或逆時鐘方向旋轉。

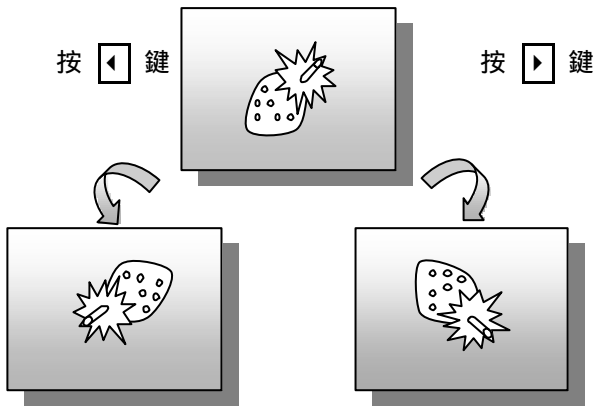

按 鍵作反射。

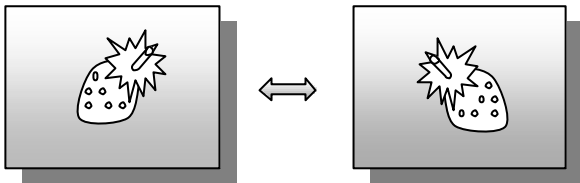

按 鍵作上下翻轉。

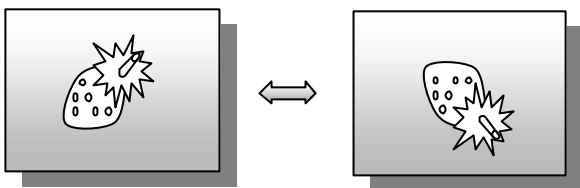

● 小照片功能

本機能從檔案夾內部同時顯示 12 張小數位照片，您能先預覽並很容易的挑選所要的照片，再依挑選的照片，而將照片顯示到全畫面，使用小照片功能方法說明：

- ⇒ 將含有照片檔的檔案夾顯示在畫面。
- ⇒ 圖片播放中，按遙控器上 **選單/PBC** 鍵進入小圖示功能。
- ⇒ 這時在畫面上會顯示 12 張小照片。

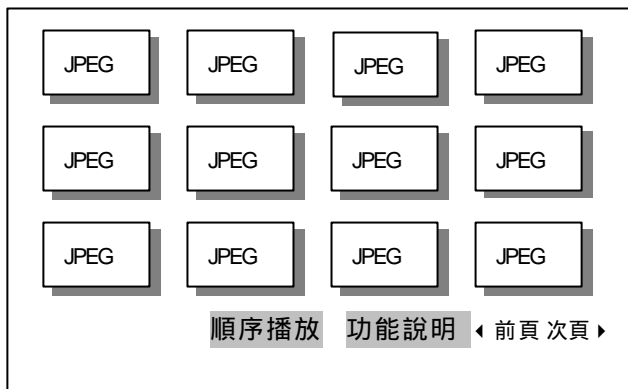

● 功能說明

⇒ 你可按遙控器 鍵到功能說明，然後按 **執行/放影** 鍵，則會顯示圖形播放要如何操作之功能說明詳細內容。

遙控器功能鍵說明	
預約設定鍵	切換圖片轉換方式
選單鍵	進入圖片預覽模式
	下一張圖片
	上一張圖片
執行/放影鍵	開始圖片播放
	圖片上下翻轉
	圖片左右翻轉
繼續	

遙控器功能鍵說明	
<	逆時針旋轉九十度
>	順時針旋轉九十度
放大鍵	變換放大模式
	放大圖片
	縮小圖片
< >	改變放大中心點
離開	

● 翻頁功能說明

本機能作圖形之上下左右及各角度之翻頁共十七種，在圖片播放中，您可按遙控器 **預約選曲** 鍵，來切換各種方式翻頁功能。

- | | |
|-------------|-------------|
| 1. 上翻頁 | 2. 下翻頁 |
| 3. 左翻頁 | 4. 右翻頁 |
| 5. 左上角翻頁 | 6. 右上角翻頁 |
| 7. 左下角翻頁 | 8. 右下角翻頁 |
| 9. 中央往上下翻頁 | 10. 中央往左右翻頁 |
| 11. 上下往中央翻頁 | 12. 左右往中央翻頁 |
| 13. 視窗垂直翻頁 | 14. 視窗水平翻頁 |
| 15. 邊框往中央翻頁 | 16. 隨機播放 |
| 17. 無 | |

● JPEG 圖片文件模式播放

在停止狀態下 JPEG 圖片可做文件模式播放，此模式狀態下，所有資料夾選單皆被取消，其操作方式與 MP3 格式相同。

功能選單設定

按遙控器上的 **設定** 鍵，進入功能選單設定，螢幕上會顯示出如下圖畫面：



■ 功能選單使用設定

本機提供一系列功能選單，以符合、滿足使用者需求。

1. 如上圖畫面，透過遙控器 **◀▶** 按鍵選擇所要設定的主功能項目，然後再按 **↓** 或 **▶** 鍵進入第 1 層功能表。
2. 在第 1 層功能表中再按 **↑↓** 鍵選擇所要設定項目，然後再按 **▶** 鍵進入第 2 層功能表。
3. 相同的，在第 2 層功能表中，再按 **↑↓** 鍵選擇所要設定的功能，然後再按 **▶** 鍵，就完成功能設定。
4. 完成功能設定後，按 **設定** 鍵跳出功能選單畫面，或按 **◀** 鍵至主功能表中之“退出設定選單”項目，再按 **▶** 鍵跳出功能選單畫面。

■ 功能表結構

主功能表	第 1 層功能表	第 2 層功能表	第 3 層功能表
1.一般設定頁	1.電視機形式	正常/PS 正常/LB 寬螢幕	
	2.電視系統	PAL 自動 NTSC	
	3.視角記號	開 關	
	4.顯示語言字幕	英文 中文	
	5.隱藏字幕	開 關	
	6.螢幕保護	開 關	
	7.PBC	開	

主功能表	第 1 層功能表	第 2 層功能表	第 3 層功能表
2.音頻設定頁	1.音效模式設定	1.音效模式	Pro logic 立體聲 虛擬環繞 5.1CH
		2.前置揚聲器	大 小
		3.中置揚聲器	大 小
		4.後置揚聲器	關 大 小
		5.低音揚聲器	關 開
		6.測試音調	關 開
		7.對話音量	00 20
	2.數位聲音輸出設定	1.數位輸出	關 Bitstream D-PCM 手動
		2.CD	關 Bitstream D-PCM
		3.杜比數位	關 Bitstream D-PCM
		4.DTS	關 Bitstream D-PCM
		5.MPEG	關 Bitstream D-PCM
		6.PCM 通道	數位輸出左/右 數位輸出 LS/RS 數位輸出 C/LFE
		7.LPCM 輸出	48K 96K
	3.杜比數位設定	1.左+右	立體聲 左聲 右聲 混合聲
		2.動態範圍壓縮	OFF ~ FULL
	4.聲音延遲設定		
	5.等化器功能設定	1.等化器形態	關 搖滾 流行 現場 舞曲 電子 古典 輕音樂
		2.低音增強	開 關
		3.超重低音	開

4.高音增強
關
開
關

注意：

① 功能表結構如有不同時，以實際機器上的功能表為準。

主功能表 第 1 層功能表 第 2 層功能表 第 3 層功能表

2.音頻設定頁 5.3D 功能設定 1.音場模式 關
音樂會
客廳
大廳
浴室
洞穴
競技場
教堂
6.卡拉 OK 設定 開
關

3.影像設定頁 1.電視機模式 交錯掃瞄
循序掃瞄
2.畫質調整設定 1.銳利度 高
中
低
2.亮度 - 20 ~ 0 ~ + 20
3.對比 - 16 ~ 0 ~ + 16
4.GAMMA 校正 高
中
低
無
5.色調 - 9 ~ 0 ~ + 9
6.飽和度 - 9 ~ 0 ~ + 9
7.亮度延遲 0T
1T

4.初期設定頁 1.聲音 英文
法文
西班牙文
中文
日文
韓文
俄文
2.字幕 英文
法文
西班牙文
中文
日文
韓文
俄文
3.碟片選單語言 英文
法文
西班牙文
中文
日文
韓文
俄文
4.年齡限制 KID SAF
G
PG
PG 13
PGR
R
NC17
成人級
5.原始設定 復原

5.密碼設定頁 1.密碼設定 開
關
2.密碼 改變

6.退出設定選單

功能選單內容說明

■ 一般設定頁



● 電視機形式

- ☞ 正常/PS：一般 4:3 電視機，全景掃描影像輸出。
- ☞ 正常/LB：一般 4:3 電視機信箱形式輸出。
- ☞ 寬螢幕：16:9 寬螢幕電視機影像輸出。

注意：

- ① 影片播放的螢幕比率印在 DVD 碟片盒的後面說明處。
- ① 某些 DVD 碟片內容是以電影院寬螢幕格式錄製的(16:9 螢幕)，有些是以常規格式(4:3 螢幕)錄製的。還有的 DVD 碟片是由兩種格式錄製的並且還具有全景掃描的特徵。使用全景掃描格式時螢幕即盈滿 4:3 形式的電視機螢幕，但畫面兩端部分會有所截沒。
- ① 在播放 DVD 碟片時，如果碟片內容無錄製兩種以上規格(如 16:9 及 4:3)，則“一般設定頁”選單中之第一層功能“電視機形式”，內容將隱藏，無法做選擇。

● 電視系統

- ☞ PAL：不論所置入的碟片電視系統種類為何，本光碟機都會強制輸出 PAL 電視系統。
- ☞ 自動：本光碟機會依照所置入的碟片電視系統而輸出與碟片相同的電視系統。
- ☞ NTSC：不論所置入的碟片電視系統種類為何，本光碟機都會強制輸出 NTSC 電視系統。

● 視角記號

- ☞ 在播放具有多角度的碟片內容時，會有一個標記 "  " 出現在螢幕的上方。
- ☞ 當視角記號設定為“開”時，視角記號的顯示會一直保留在螢幕上，直至在播的標題或章節結束。
- ☞ 當視角記號設定為“關”時，視角記號的顯示會在螢幕上保留 3 秒鐘後消失。

● 顯示語言字幕

- ☞ 設定選單或操作中資訊，可以選用不同語言來顯示。本機有四種 OSD 語言選擇：英文、中文、法文和西班牙文。

● 隱藏字幕

- ☞ 隱藏字幕(Captions)，是一種把文字編入一個 NTSC 電視信號的標準方式。電視機的內置解碼器解碼能夠使電視機顯示這種文字。隱藏字幕可以編錄在 DVD 碟片上。如果 DVD 碟片包裝盒後面的標題上印有  標記，那？播放該碟片時可以把隱藏字幕功能設定選在“開”位置，電視螢幕上會顯示所編錄的字幕。

● 螢幕保護

- ☞ 當 DVD 光碟機處於停止工作狀態時(停止時間約 4 分鐘)螢幕保護功能即會啟動保護螢幕的作用。

注意：

- ① 警告：螢幕保護如設“關”，此 DVD 光碟機在電視螢幕上會長時保持靜止圖像或 OSD 顯示。這時如果讓電視機過長時間保持開著狀態，是會損壞電視機螢幕的。

● PBC

- ☞ 當播放 VCD 光碟片時，強制 PBC 選單開或關。

● 上次記憶設定

- ☞ 此功能設定為“開”時，當您在播放各類光碟片(DVD、VCD、CD)時，如中途有事或外出，可以暫時退出播放，待您返回時，再次播放此光碟片時，會從“退出播放點”開始播放，節省您搜尋的時間。

■ 音頻設定頁

- ☞ 音頻設定頁選項有：音效模式、數位聲音輸出設定、杜比數位設定、聲音延遲設定、等化器功能設定、3D 功能、卡拉 OK 設定等項目。

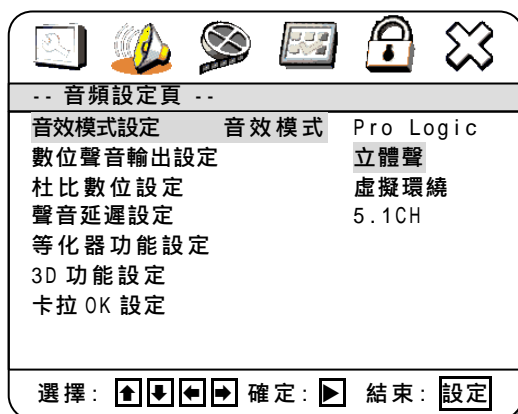

■ 音效模式設定

● 音效模式

☞ Pro logic:連接一台有內置杜比定向邏輯的接收器或放大器即可享受定向邏輯的環繞音響。

☞ 立體聲:當類比聲音輸出(FL/FR)只接電視的左/右聲道時,請設定在此項目(僅前置揚聲器及低音揚聲器可作設定)。

☞ 虛擬環繞:虛擬混音環繞聲道輸出。

☞ 5.1CH:當 5.1CH 聲音輸出接擴大器 5.1CH 音響時,設定項目請設在 "5.1 聲道" 項目。

● 前置揚聲器

☞ 設定前置聲道聲音輸出大或小。

● 中置揚聲器

☞ 設定中央聲道聲音輸出大或小或關。

● 後置揚聲器

☞ 設定環繞聲道聲音輸出大或小或關。

● 低音揚聲器

☞ 設定低音輸出開或關。

● 測試音調

☞ 可設定於開的位置,測試 5.1 聲道輸出是否正常。

● 對話音量

☞ 設定聲道聲音輸出大或小。

■ 數位聲音輸出設定

● 數位輸出

☞ 關:選擇此設定後,光纖/同軸端子數位信號無輸出。

☞ Bitstream:選擇該設定後,即可輸出來自光纖/同軸端子的杜比或 DTS 的數位原始位元流信號。使用時必須把光碟機的數位輸出插座與杜比或 DTS 的數位解調器或處理器的數位輸入插座連接。

☞ D-PCM:PCM 作為脈衝編碼調變,是一種數位聲音。它與同一台內含 D/A 轉換器的放大器連接後,即能播放同 CD 碟片一樣格式的數位聲音,並且還能從放大器的聲音輸出插座,輸出兩聲道類比聲音。

☞ 手動:選擇該設定後,才能單獨設置 "CD、杜比數位、DTS、MPEG、PCM 通道" 等音源數位形態。

● LPCM 輸出

本音頻輸出格式,可選擇 48K 及 96K 之取樣頻率輸出。

☞ 48K:在 LPCM 設定中,"48K"表示數位音頻輸出的最大取樣頻率是"48KHz",因此當碟片的編碼取樣頻率為

96KHz 錄製時,其輸出會被強制轉換為 48KHz 輸出。

☞ 96K:如設定為"96K",即表示最大輸出取樣頻率是 96KHz,這時不發生轉換。

■ 杜比數位設定

● 左+右

☞ 雙單聲有四種形式:立體聲、左聲、右聲和混合聲。

● 動態範圍壓縮

☞ "動態範圍"表示音響最大位準和最小位準間的差。根據電影劇場要求配置的電影原聲音響,具有非常寬的動態範圍,一般不適合家庭使用。根據收聽的環境條件,動態範圍功能能夠緩和播放電影時,音響動態變化的強度。尤其晚間觀賞電影時,開啟該功能可以避免突然升高的音響影響到鄰居。(預設值? OFF)

■ 聲音延遲設定

☞ 中置聲道延遲設定:調整中置聲道聲音的延遲時間。

☞ 右環繞聲道延遲:調整右後環繞聲道聲音的延遲時間。

☞ 左環繞聲道延遲:調整左後環繞聲道聲音的延遲時間。

☞ 重低音聲道延遲:調整重低音聲道聲音的延遲時間。

■ 等化器功能設定

● 等化器形態

☞ 本光碟機具有聲音音效功能,共有八種模式可供選擇如關、搖滾、流行、現場、舞曲、電子、古典和輕音樂。

● 低音增強

☞ 低音增強設定為"開"時,聲音信號低音部份會增強。

● 超重低音

☞ 超重低音設定為"開"時,聲音信號低音部份將會成為超重低音。

● 高音增強

☞ 高音增強設定為"開"時,聲音信號高音部份會增強。

■ 3D 功能設定

● 音場模式

☞ 本光碟機具有音場模式效果功能,共有八種模式可供選擇,如關、音樂會、客廳、大廳、浴室、洞穴、競技場和教堂。

■ 卡拉 OK 設定

☞ 使用麥克風功能時,設定開或關。

■ 影像設定頁



● 電視機模式

設定交錯掃描輸出或循序掃描輸出。

☞ 交錯掃描輸出設定：使用此功能時請依交錯色差接線圖連接配線，電視設定至 Y/Cb/Cr 模式。

☞ 循序掃描輸出設定：使用此功能時請依循序色差接線圖連接配線，電視設定至 Y/Pb/Pr 模式。

注意：

① 當電視切換至 A/V 輸出時，若本機系統切換至“ NTSC(P-SCAN) 或 PAL(P-SCAN) 或自動(P-SCAN)” 時，VIDEO(影像)和 S-VIDEO 影像輸出端子無輸出，如要恢復正常輸出，必須再按遙控器上的電視系統按鍵至 NTSC 系統。

① 按遙控器上的“電視系統”按鍵時(每按一次按鍵)，電視系統會依 NTSC PAL 自動 NTSC(P-SCAN) PAL(P-SCAN) 自動(P-SCAN) NTSC 循環變化。

● 畫質調整設定

☞ 設定影像銳利度、亮度、對比、GAMMA 校正、色調、飽和度、亮度延遲。

■ 初期設定頁

☞ 在初期設定頁裡，可以設定播放 DVD 影片時的聲音、字幕、碟片選單、年齡限制及原始設定值等選項。初期設定必須在 DVD 光碟機停止模式下，才可以設定。

注意：

① 按 **停止** 鍵一次只能暫停播放，必須按 **停止** 鍵兩次才能完全停止播放。



● 聲音

☞ 本光碟機有如下“聲音”語言選擇：英文、法文、西班牙文、中文、日文、韓文、俄文。

● 字幕

☞ 本光碟機“字幕”語言選擇，同上所述。

● 碟片選單語言

☞ 本光碟機“碟片選單語言”選擇，同上所述。

● 年齡限制

☞ 本功能可限制某些成人鏡頭的 DVD 碟片播放。限制程度依 DVD 碟片而定，該功能一旦啟動，播放則完全受到控制，本機共有八級年齡分級制。

注意：

① 如要改變觀賞年齡分級，必須先輸入密碼。

① 本光碟機出廠初始密碼為：“3308”。

● 原始設定

☞ 選擇“復原”後，所有的設定都將還原為原始設定。

■ 密碼設定頁



● 密碼設定

- 當密碼設定為 "關" 時，在改變 "年齡限制" 級數時，不用輸入密碼就可直接改變級數；在設定為 "關" 之前請先輸入密碼，如下：

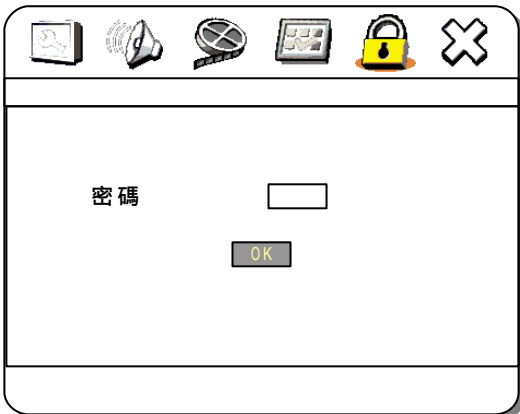

注意：

- ① 本光碟機出廠初始密碼為：“3308”。

● 密碼

- 在改變密碼時請選“改變”(密碼由4個數字組成)。
- 請輸入原來的密碼，然後輸入新的密碼並加以確認。

注意：

- ① 本光碟機出廠初始密碼為：“3308”。



■ 退出設定選單

- 選擇此項目後，再按 鍵跳出功能設定選單。



術語解釋 / 區域管理碼

■ 術語

- **DTS®**
DTS® 是數位影劇場專業音效系統的英文縮寫。DTS® 數位環繞是一種編碼/解碼系統，它能傳送“原音”48KHz/20 bit 的聲音。
- **Dolby® 數位**
這是一種由 Dolby Laboratories, Inc. 研製的音響系統，當光碟機同一台 Dolby 數位 5.1 聲道的處理機或放大器連接時它能使音頻輸出產生電影劇場的效果。
- **BITSTREAM**
BITSTREAM 是一種數位信號，由 DVD 光碟片讀取到數位信號，不經過任何轉換就透過光纖端子輸出的原始信號，例如 DVD 光碟片是 5.1 聲道聲音，光纖端子輸出就 5.1 聲道聲音，DVD 光碟片是 2 聲道聲音，光纖端子輸出就 2 聲道聲音。
- **D-PCM**
D-PCM 是一種數位音訊壓縮方式，例如 DVD 光碟片是 5.1 聲道聲音，光纖端子輸出就只有二聲道聲音。
- **LPCM 輸出**
LPCM 輸出是讀取 DVD 光碟片一種音頻輸出格式，當碟片的編碼取樣頻率為 96KHz 時，但設定頁中之設定仍為 48KHz 時，其數位聲音輸出仍為 48KHz。
- **字幕**
所謂字幕即是電影銀幕上附加的語言文字，DVD 碟片上可錄製多達 32 種文字字幕。用字幕功能可選擇所需的字幕語言。
- **位元率(Bit Rate)**
位元率，指的是數位音訊或數位視訊每秒鐘所能夠儲存或傳送的位元數量。
- **MPEG**
MPEG 是動態視訊壓縮，目前 MPEG 有四種格式，MPEG-1 主要用在 VCD, MP3, MPEG-2 主要用在 DVD 及數位電視(MPEG-2 並且涵蓋了 MPEG-3)，MPEG-4 主要用在網路多媒體整合。
- **JPEG**
JPEG 是靜態影像壓縮格式。

● 循序掃描(Progressive Scan)

循序掃描(Y/Pb/Pr)，此影像是複合視訊之一種，從第一條掃描線連續掃描到最後一條，而非先掃奇數後掃偶數，循序掃描可以消除因交錯掃描而產生的閃爍。

● 交錯掃描

交錯掃描(Y/Cb/Cr)，此影像也是複合視訊之一種，掃描線先掃奇數後掃偶數，畫質比 S-VIDEO 還清晰。

■ 區域管理碼

本 DVD 光碟機按 DVD 碟片區碼管理要求設計製造。如果碟片上的區碼不符本光碟機的區碼(光碟機的區碼印在其後面板上)該碟片就不能在本光碟機上使用，電視機螢幕顯示(OSD)會顯示“區碼錯誤”“WRONG REGION”。

本光碟機可以播放全區碼“ALL”的碟片。下列標示? 不同地區的區碼。

- | | | |
|---|-----|----------------|
| ① | 1 區 | 美國和加拿大 |
| ② | 2 區 | 歐洲、日本、南非、中東 |
| ③ | 3 區 | 東南亞 |
| ④ | 4 區 | 中南美洲、澳大利亞、紐西蘭 |
| ⑤ | 5 區 | 前蘇聯、印度、巴基斯坦、非洲 |
| ⑥ | 6 區 | 中國 |

■ 許可證

● Dolby® 許可證

本產品生產持有杜比實驗室的認證許可證。“Dolby®”及雙 D 標誌為杜比實驗室的註冊商標。

● DTS®許可證

“DTS®” and “DTS® Digital Out” 是數位影劇院系統公司的註冊商標。

■ 警告

- ① 本產品規格和設計若有變更，恕不另行通知。

簡易故障排除

在委託維修前請參照下表，有些故障可以自己排除。有時仔細檢查或稍加調整即能解決問題，恢復正常工作。

一般症狀	可能原因	對策
無電源	✓ 電源插頭沒有同插座正確連接	✓ 將電源插頭正確無誤地插入電源插座
電源切斷	✓ 電源會自動關閉（自動斷電功能）。	✓ 在停止狀態下，20分鐘內無任何操作電源會自動關閉（自動斷電功能）。重新按遙控器上“電源”鍵“開”即可
碟片盤不能關閉	✓ 碟片未放好	✓ 把碟片放妥
不播放	<ul style="list-style-type: none"> ✓ 無電源 ✓ 無碟片（螢幕上有“無碟片”顯示） ✓ 碟片放反（螢幕上有“無碟片”顯示） ✓ 碟片髒 ✓ 碟片變形 ✓ 機內凝露 	<ul style="list-style-type: none"> ✓ 打開電源 ✓ 放入碟片 ✓ 重放碟片，標籤面向上 ✓ 清潔碟片表面 ✓ 重放碟片 ✓ 光碟機使用前電源開 1~2 小時
播放時有馬賽克	<ul style="list-style-type: none"> ✓ 碟片品質差 ✓ VCD (MPEG1)片 	<ul style="list-style-type: none"> ✓ 調換碟片 ✓ 改用 DVD 格式播放
無聲	<ul style="list-style-type: none"> ✓ 慢或快轉 ✓ 聲音終端未連接 ✓ 電視音量太低 	<ul style="list-style-type: none"> ✓ 按[執行/放影] 鍵恢復正常播放 ✓ 檢查聲音連接 ✓ 調整電視音量
無圖像	<ul style="list-style-type: none"> ✓ 未連接視頻設備 ✓ 視頻輸出設置錯誤 	<ul style="list-style-type: none"> ✓ 檢查視頻連接 ✓ 檢查影像設定中“電視機模式輸出設置”的視頻輸出設置
遙控器操作無效	<ul style="list-style-type: none"> ✓ 未安裝電池 ✓ 電池用盡 ✓ 遙控器未對準遙控感應窗 	<ul style="list-style-type: none"> ✓ 安裝電池 ✓ 換新電池 ✓ 遙控器對準遙控感應窗操作
MIC 無作用	<ul style="list-style-type: none"> ✓ 卡拉 OK 設定頁未打開 ✓ 音量旋鈕轉至最小聲 	<ul style="list-style-type: none"> ✓ 卡拉 OK 設定打開 ✓ 音量旋鈕轉至適當位置

DVD 症狀	可能原因	對策
不播放，標題選擇後也如此	✓ 年齡限制功能作用	✓ 確定年齡限制設定是否正確
聲音和字幕文字非設定選擇	✓ 碟片上無此語言	✓ 按 [聲音] 或 [字幕] 鍵重選另一語言
設定語言非設定所要	✓ OSD 語言設定錯誤	✓ OSD 檢查語言設定
不能改變聲音或字幕	<ul style="list-style-type: none"> ✓ 碟片上只有一種語言 ✓ 某些碟片須在 DVD 選單上作改變 	✓ 檢查碟片內容
年齡限制的密碼遺忘		✓ 用“3308”替換遺忘密碼或重輸新密碼
圖像亮光晃動	✓ DVD 光碟機經由 VCR 連接至電視機	✓ 檢查 DVD 光碟機是否直接連接電視，不可經由 VCR 轉接至電視
播放 DVD 電影碟片時不能快速搜尋	✓ 某些碟片有的部分禁止用戶跳躍或掃描操作	✓ 更換碟片

■ 技術規格

電 源：	AC100-120 V, 60 Hz
消耗功率：	< 20 W (約 7W 待機狀態)
重 量：	2.7Kg
尺 寸：(W x D x H)	430x273x54(mm)
工作溫度：	+5 °C to +40 °C / 41 104
工作濕度：	5 % 至 90 % (不結露)

色差端子	Y 輸出位準	1 Vp-p (75 Ω)
	CB/CR 輸出位準	Vp-p (75 Ω) (75% 彩色)
	PB/PR 輸出位準	Vp-p (75 Ω) (75% 彩色)
S-端子	Y 輸出位準	1 Vp-p (75 Ω)
	C 輸出位準	0.286 Vp-p (75 Ω) NTSC
影像端子		1 Vp-p (75 Ω)
解析度		大於 500 條
信噪比		大於 60 dB

聲音參數	頻率響應	20Hz ~ 20kHz
	動態範圍	大於 90 dB
	信噪比	大於 90 dB
	輸出位準	2 Vrms

<ol style="list-style-type: none"> 一級雷射產品。 危險：如果機內功能混亂或損壞打開機蓋時可能有看不到的輻射能。請不要直視光源。 警告：不要打開機蓋。機內無用戶維修原部件，如有需要務請專業人員檢修。 	<p>機器後面板上有級別標誌。</p> <div style="border: 2px solid black; padding: 10px; text-align: center;"> <p>CLASS 1 雷射產品</p> </div>
---	--

誠寶科技各地服務部、中心、電話、地址及服務轄區

<p>台北服務部 南區服務中心 02-29351655.29351656.29351657 台北市 116 景興路 39 號 (大安區.萬華區.中正區.文山區.新店市.烏來鄉.深坑鄉.石碇鄉.坪林鄉)</p> <p>北區服務中心 02-28132674.28132684.28132694 台北市 111 重慶北路 4 段 112 號 (北投區.士林區.中山區.大同區.淡水鎮.三芝鄉.石門鄉)</p> <p>東區服務中心 02-27859558.27859568.27854204 台北市 115 南港路一段 206 號 (松山區.南港區.內湖區.信義區.汐止市)</p> <p>基隆服務中心 02-24236455.24236492 基隆市 202 信六路 16 號 (基隆市.瑞芳.平溪.雙溪.貢寮.金山)</p> <p>宜蘭服務中心 03-9333623.9333624 宜蘭市 260 嵐峰路 1 段 16 號 (宜蘭縣.市)</p> <p>花蓮服務中心 03-8323994.8430433 花蓮市 970 中正路 194 號 (花蓮縣.市.豐濱以北)</p> <p>台東服務中心 089-324956.323684 台東市 950 正氣北路 26 號 (台東縣.市.豐濱以南)</p> <p>北部服務部 板雙服務中心 02-29546000.29546023.29546057 板橋市 220 中山路一段 293 號 (永和市.中和市.板橋市.土城市.樹林市.三峽鎮)</p> <p>三新服務中心 02-85225438 台北縣 242 新莊市化成路 417 號 (三重.新莊.蘆洲.泰山.五股.林口.八里.迴龍)</p> <p>桃園服務中心 03-3253241.3552533 桃園市 330 大有路 674 號 (桃園.南坎.龜山.蘆竹.復興.大溪.鶯歌)</p> <p>中壢服務中心 03-4577862.4577863 中壢市 320 龍岡路一段 230 號 (中壢市.觀音.龍潭.平鎮.新屋.楊梅)</p> <p>新竹服務中心 03-5977885.5977886 新竹縣 303 湖口鄉仁政路 18 號 (新竹縣.市)</p> <p>苗栗服務中心 037-670075. 頭份鎮 351 中央路 596 號 (苗栗縣.市) (卓蘭.通宵.苑裡除外)</p> <p>台中服務部 潭子服務中心 04-25337292.25311721 潭子鄉 427 頭家村中山路 1 段 207 號 (神崗.大雅.潭子.豐原.東勢.和平.太平.后里.卓蘭.北屯區)</p> <p>台中服務中心 04-23130476.23130566.23132738 台中市 407 青海路 1 段 188 號 (台中市(北屯區除外).霧峰.大里.烏日)</p> <p>彰化服務中心 04-7614353.7614354 彰化市 500 辭修路 522 號 (彰化.鹿港.福興.花壇.秀水.和美.線西.伸港)</p> <p>員林服務中心 04-8318674.8348664.8364360 員林鎮 510 四維街 141 號</p>	<p>(員林.大村.溪湖.埔鹽.北斗.溪州.二林.芳苑.大城.竹塘.二水.田中.永靖.田尾.社頭.埤頭)</p> <p>清水服務中心 04-26233422.26230186 清水鎮 436 鎮新路 204 號 (大甲.外埔.苑裡.通霄.大安.清水.沙鹿.梧棲.龍井.大肚)</p> <p>草屯服務中心 049-2356630.2304451 草屯鎮 542 成功路一段 52 號(南投縣.市.芬園)</p> <p>嘉義服務部 嘉義服務中心 05-2360048.2360049.2357235 嘉義市 600 博愛路 2 段 567 號 (嘉義縣.市.(新港除外))</p> <p>斗南服務中心 05-5974063.5971349 斗南鎮 630 黎明二街 24 號 (斗六.斗南.虎尾.蔴桐.麥寮.崙背.西螺.元長.台西.二崙.東勢.古坑.林內.褒忠.土庫.土埤)</p> <p>北港服務中心 05-7838282.7838048 北港鎮 651 新街里新南路 69 號 (北港.元長.台西.口湖.新港.六腳.四湖.水林.朴子.東石.布袋)</p> <p>新營服務中心 06-6321243.6359492 新營市 730 復興路 148 巷 11-5 號 (後壁.白河.六甲.柳營.鹽水.新營.義竹.東山)</p> <p>高雄服務部 台南服務中心 06-2649174.2649175.2649176 台南市 702 大成路 2 段 62 號 (台南.仁德.歸仁.永康.新化.楠西.左鎮.玉井.茄荖.路竹.楠化.龍崎.關廟.湖內)</p> <p>麻豆服務中心 06-5716391.5716714 麻豆鎮 721 中山路 167 之 10 號 (佳里.學甲.北門.將軍.西港.大內.新市.麻豆.安定.善化.山上.官田.七股.下營)</p> <p>高雄服務中心 07-3823686.3823687.3823688.3829616 高雄市 807 灣興街 84 號 (高雄市.鳳山.林園.大寮.前鎮.仁武.大樹.鳥松)</p> <p>岡山服務中心 07-6226055.6226056 岡山镇 820 大德三路 81 號 (岡山.燕巢.甲仙.旗山.六龜.永安.彌陀.梓官.橋頭.內門.杉林.美濃.阿蓮)</p> <p>屏東服務中心 08-7539840.7539841 屏東市 900 建南路 150 號 (屏東縣.市.茂林鄉)</p> <p>澎湖服務中心 06-9219462 馬公市 880 西文里 63-4 號 (澎湖縣.市)</p> <p>誠寶科技公司各地顧客商談中心電話 台北商談中心 02-29351655 北部商談中心 02-29546000 竹苗商談中心 03-5977885 台中商談中心 04-5337292 嘉義商談中心 05-2360048 台南商談中心 06-2649174 高雄商談中心 07-3823686 花東商談中心 03-8323994</p>
---	--

聲寶股份有限公司
桃園縣龜山鄉大崗村頂湖路 26 號
電話: 03-3975151
顧客諮詢專線 0800005438

服務代理 誠寶科技股份有限公司
台北縣 248 五股鄉五工三路 106 巷 1 號
電話: 02-22980077