

银海象

海尔家用电热水器

使用说明书



合格证 Certificate of Quality
检验员： <input type="text"/>

海尔集团

青岛经济技术开发区海尔热水器有限公司

地址：青岛经济技术开发区海尔工业园内

集团服务电话：4006 999 999

网址：<http://www.haier.com>

VC532236

版次：01
专用号：0040501499



Haier

北京2008年奥运会赞助商
Official Sponsor of the Beijing 2008 Olympic Games

FCD-JTHM040-III (E)
FCD-JTHM050-III (E)
FCD-JTHM060-III (E)
FCD-JTHM070-III (E)
FCD-JTHM080-III (E)
FCD-JTHM0100-III (E)

- 使用前请仔细阅读本说明书
- 请妥善保存，以备参阅
- 本说明书使用的是可再生纸
- 本产品由中国平安保险公司承保产品责任险



海尔安全热水器的标志

本标识是海尔热水器公司“安全预警专家”专用标识，内部使用了本公司的专利技术，在确保您安全洗浴的同时，时刻监测着您家庭的地线是否带电，如发现本标识点亮，说明您家的地线已经带电(地线接地不良同时带电)，此时应立即停止使用并拔掉电源插头，同时切记不要触及家中任何电器的外壳，并马上联系售后部门（售后服务电话：4006 999 999）和物业公司，由专业电工进行系统检测直至本标识熄灭。

“安全预警专家”将成为您家庭的用电安全卫士。

目录

使用之前

特别提醒	2
产品特点	3
外观及部件介绍	3
安全注意事项	4
放置环境	5
技术参数	6

安装

安装注意事项	6-7
安装方法	7-8

使用

控制面板介绍	8
遥控器面板介绍	9
操作示意图	9
使用方法	9-13
遥控器使用简介	13-14
使用注意事项	14-15

电气原理图

电气原理图	15
-------	----

疑难解答 售后服务

机器清洗与保养	15-16
疑难解答	16
售后服务	16-17
装箱单	17

● 热水器外观、颜色或图案见实物

● 本产品只适合中国大陆使用，如果到其它国家或地区使用请与本公司联系定制

售后服务

- (4) 发票或保修证被私自涂改。
- (5) 超过保修期。

6. 机器上的条码为售后专用，请注意保留。

装箱单

数量	部件名称	电热水器(台)	安全阀(个)	喷头软管支座(套)	混合阀(套)	膨胀螺栓(个)	膨胀挂钩(个)	说明书(本)	电池(节)	保修证安装结算卡(份)	遥控器(个)	小件包(包)
产品型号												
FCD-JTHM040-III(E)		1	1	1	1	2	2	1	2	1	1	1
FCD-JTHM050-III(E)		1	1	1	1	2	2	1	2	1	1	1
FCD-JTHM060-III(E)		1	1	1	1	2	2	1	2	1	1	1
FCD-JTHM070-III(E)		1	1	1	1	2	2	1	2	1	1	1
FCD-JTHM080-III(E)		1	1	1	1	2	2	1	2	1	1	1
FCD-JTHM0100-III(E)		1	1	1	1	2	2	1	2	1	1	1

注：本热水器所使用的喷头可节约用水，建议使用本热水器所带喷头。

使用之前

尊敬的海尔用户：

感谢您选择、使用海尔电热水器。

海尔产品质量优，性能佳。为了方便您使用，请仔细阅读说明书，并按照说明书的步骤操作。阅后妥善保存说明书。

自始至终，海尔的“国际星级服务”将伴随着您，使用时无论有什么问题，请按保修证上的电话、地址联系，我们时刻恭候为您服务。再次感谢您选择使用海尔产品，由于产品的改进，您所得到的海尔电热水器可能与说明书中图示不完全一致，谨此致歉。

电器安全常识

1. 接地保护：接地保护又称保护接地，就是将电器设备的金属部位与接地体连接，以防止电器事故。我国规定的接地电阻小于4欧姆。
2. 安全电压：人体与电接触时，对人体各部位组织不会造成任何损害的电压叫安全电压。我国规定的安全电压为36V，绝对安全电压为12V。
3. 感知电流：手握住电源，手心感觉发热的直流电流，或因神经受刺激而感觉轻微刺痛的交流电流，称为感知电流。直流电流的平均感知电流男性为5.2毫安，女性为3.5毫安；交流电流的感知电流男性为1.1毫安，女性为0.9毫安。在感知电流下，人体可以长时间通过且对身体无不良影响。

特别提醒

为了保证热水器的正确及安全使用，我公司在此郑重告知用户，务必联系海尔指定的专业服务商上门进行安装、服务。对于本热水器的非正确安装，我公司恕不承担任何责任。海尔公司总部联系电话：4006 999 999

本产品属保险投保产品，请用户放心使用。

- ⊙对于热水器进行任何维护保养和维修前，请务必断开电源。非专业人员不得调整和维修热水器。
- ⊙通电前请确保机器内已注满水，否则会造成加热器故障。请确保电源插座符合国家标准并进行可靠接地，严禁在无可靠接地的情况下使用热水器。
- ⊙本电热水器配有安全阀，为了使用安全，不可私自改动其安装位置，严禁堵塞其出口。
- ⊙50℃以上的热水会造成烫伤，务必将热水与冷水混合后再进行淋浴或洗涤。
- ⊙当环境温度在0℃以下时，可能会引起配管结冰而造成配管破损导致机器无法使用，因此应将水箱内的水排空或将水处于少量流动中等方法加以保护。当热水器停止使用1个月以上时，请将水箱内的水排空并将电源插头拔下。
- ⊙当电热水器被水严重浸湿后，再次使用前须经本公司认可的技术人员检验。
- ⊙热水器内的热水不宜饮用。由于长时间的使用，水箱内会产生水垢，同时由于水管的老化造成水质发生变化，当您用容器内的水洗米、洗菜后，请再用干净的自来水将其冲洗一遍。
- ⊙请不要将汽油等易燃物品放置在热水器附近，否则会引起火灾等事故。

产品特点

- 高科技：**
全电脑控制，显示屏显示实际水温、设定的温度、时钟和工作状态。
发生故障时，自动切断电源，显示屏显示故障代码。
- 安全：**
优质进口耐热不锈钢电热元件，耐腐蚀更可靠。模糊控制，具有超温保护、内胆超压保护、漏电保护，“防电墙”专利设计，同时具有“地线带电监测显示”功能，真正成为了家庭用电的安全卫士。
- 耐用：**
外壳特殊处理,美观耐用。
内胆采用三层搪瓷技术生产，质量更可靠。
- 节能：**
采用整体聚氨酯发泡，保温节电。可人工设置两档预约用水时间，方便节能。
三档功率转换，上下双加热棒分层加热，冬夏双省。
夜电功能、中温保温功能，可进行任意选择。
- 使用方便：**
加热水温可在35℃~75℃之间每隔5℃设定调节。
出水温度在进水温度~75℃任意调节,配有单柄混合阀，操作简单灵活。
- 掉电记忆：**
电脑板专利设计，机器自动保留掉电前设置信息，上电后直接进入原工作状态。
- 多用途：**
封闭式结构，可同时供卫生间、厨房等多处用水。（出水不宜饮用）
- 横式安装，节省空间**
机控、遥控可自由选择。
您得到的本款热水器是该系列产品的功能改进型产品，请您按说明书指示使用。

外观及部件介绍

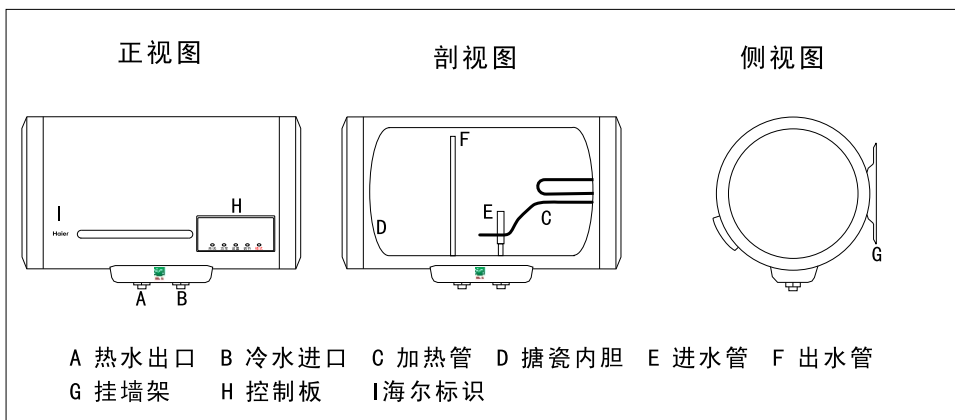

机器清洗与保养

- 内部清洗：**为保持热水器能够高效率的工作，每三年应清洗一次电热管和内胆，请小心别损坏电热管外部及内胆内表面的保护层，根据当地不同水质及使用习惯，镁棒需定期更换。若需保养，请与当地维修部门联系。
- 喷头清洗：**在使用时，若发现喷头喷水不畅或有堵塞现象。可将喷头卸下，用螺丝刀将喷头盖中间的螺丝拧下，取下组装套盖（记住位置）用废旧牙刷对内表面的杂物进行清理。清理完毕后将组装盖按顺序安装好，注意要放正，以免影响喷水效果。

疑难解答

现象	需确认事项现象	解决办法
不出水	供水系统是否停水或水压太低	检查
	用水处是否堵塞热水阀是否打开	检查清理
出水为冷水	水温是否调好	重新调
	温控器是否失控	与维修部门联系
	加热时间太短	继续加热
出水忽大忽小忽冷忽热	自来水压力是否稳定	检查
无法开机	元器件是否损坏	与维修部门联系
显示E1	电路是否漏电	与维修部门联系
显示E2	内胆是否加满水元器件是否损坏	加满水或与维修部门联系
显示E3	传感器是否损坏	与维修部门联系

售后服务

- 在安装完热水器后，请将安装结算卡用正楷字体详细填写并交由安装人员，由安装人员交回公司。
- 请将发票粘到保修证发票栏内，妥善保存。
- 本产品整机保修一年（以发票购买日期为准）保修期内免费维修。凭保修证和发票到特约维修部门联系维修。
- 在使用热水器满三年后，请您与当地维修部联系，以便我们登门为您的热水器检修或保养。（超过保修期需收费）
- 出现下列任何一种情况，不予保修实行收费维修。
 - 用户使用不当而损坏。
 - 用户自行拆卸并损坏。
 - 无发票和保修证。

使用注意事项

- 在热水够用的情况下尽量将设定温度调低，可以减少散热同时也减少高温腐蚀和结垢，延长热水器使用寿命。
- 定期请服务人员做安检，及时清除加热棒水垢，检查阳极棒的消耗状况，损耗过大时要及时更换。
- 本电热水器有掉电记忆功能，掉电后无需重新设置加热功率、加热温度、时钟、工作模式，上电后直接进入掉电前工作状态。

电气原理图

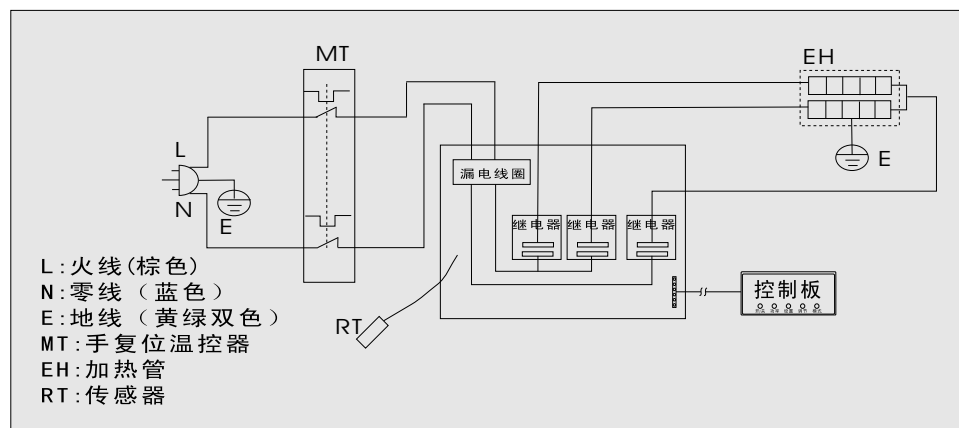

机器清洗与保养

申明:本热水器仅应由合格的服务人员进行维修保养，不正确的方法可能引起严重的伤害事故或财产损失。在打开热水器或对热水器进行维修前，请务必拔掉电源插头。

注意:在请人维修前，请参考后附疑难解答，排除明显的问题。

- 外部清洗:**清洗热水器前必须切断电源。用湿布蘸取少量中性清洗剂轻轻擦拭，不要用汽油或其它溶液。最后用干布擦干，保持热水器干燥。注意不要用含有研磨剂(例如牙膏)、酸性物、化学溶剂(例如酒精)或擦光剂的清洁剂擦洗。

安全注意事项

- 检查电表，电线直径是否符合热水器的额定电流，必要时请有资质的电工师傅检查一下。

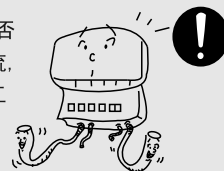

- 该热水器使用交流 220V/50Hz 电源。

使用独立插座(禁止使用多功能插座)并进行可靠接地，且插座质量要符合国家标准。并且要及时擦拭电源插头上的金属片，防止金属片上沾有污渍而引起火灾等事故。



- 请不要使用受伤的电线、电源插座及插头十分松弛的电器产品。否则会引起触电、短路、火灾等事故。应该确认电源插头能够与电源插座严密结合。

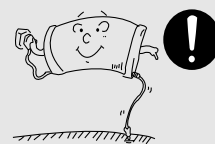

- 热水器电源插座应安置在水喷淋不到的干燥处，请勿湿手插拔电源插头。否则会出现触电、受伤等事故



- 安装好后，首次使用必须先注满水后再接通电源。若在容器水不满的情况下通电，加热管过热会造成故障。儿童淋浴时必须在大人的操作指导下进行。



- 请您在开关水阀时，不要将喷头朝向人体，以免被一小股热水烫伤。



- 寒冷地区冬季若长期不使用请掀动安全阀手柄，将水排空以防结冰损坏热水器。

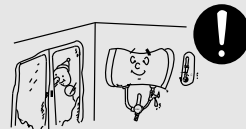

- 如果电热水器的电源线损坏，必须由售后人员用专用线缆进行更换。(厂家提供)除专门技术人员外其他人不得拆卸、维修。此外，热水器附近不要放置易燃物。



显示屏显示的水温值为探测点周围的水温。热水器出水温度一般高于显示屏显示的温度。注意使用前先调放出冷水，然后再调出您所需要的水温，以免烫伤。在使用过程中，显示屏中的水温值也为探测点的水温，并非实际出水温度，请不要直接放出热水。

本产品的的设计采用了本公司的“防电墙”专利技术，在正常接入民用电的情况下，即使出现外部误将民用电接到地线造成地线带电的恶劣情况，经过本产品的“防电墙”技术过滤，也可有效保证您的使用安全，但当您觉察有感知电流时，请拔掉电源插头，及时通知我公司的售后人员上门维修，切勿自行拆卸。

符号说明

切勿进行! 如果错误使用，可能导致人身伤亡。

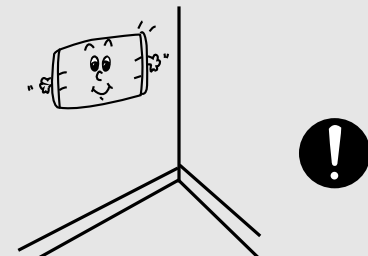
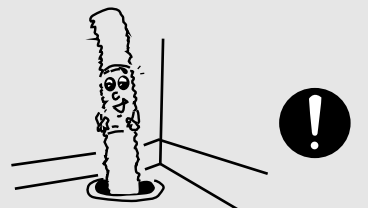

务必遵照指示进行! 如果错误使用，可能导致人身伤害或家庭财产损失。

放置环境





 <p>○ 不要放置在太冷能够结冰的环境中，如果结冰，容器和水管就会破裂，造成烫伤和漏水。</p>	 <p>○ 不要安装于室外</p>
 <p>○ 不要落地安装</p>	 <p>○ 应挂于坚实、牢固的墙壁上</p>
 <p>○ 不要安装于无法排水的地方</p>	 <p>○ 若连接排水管，应将排水管接于下水道口处，以免将室内溅污。</p>

本产品的机配管路是“防电墙”产品的有机组成部分，切勿随意拆除，否则由此带来的安全隐患所造成的伤害，本公司不予承担。

符号说明

-  切勿进行！如果错误使用，可能导致人身伤亡。
-  务必遵照指示进行！如果错误使用，可能导致人身伤害或家庭财产损失。

遥控器使用简介

- 3、功率键：在开机状态下，用来调节系统加热功率的大小，可在800W、1200W、2000W三档功率间循环选择。
- 4、键：在非时钟、预约时间调节状态下，分别用来调节设置温度的增大与减小，调节范围为35~75℃，每5℃增大或减小。在时钟、预约时间调节状态下，可用来调节时间的增大与减小。
- 5、设置键：在非预约状态下，该键默认为时钟调节键，按一次，时钟小时数码闪烁，通过调节时间的数值；再按设置键分钟数码闪烁，通过调节分钟的数值，调节好后按确定键确认即可。连续按设置键将在小时与分钟间循环选择。在预约状态下时钟不可调。在预约1或2状态下，按设置键，循环进入预约1或2的时间小时、分钟设置状态，调节好后按确定键确认。在预约1+2状态下，按设置键，循环进入预约1、预约2的时间设置状态，设置方法同时钟设置，设定好后按确定键进行确认。

注：1. 以上所有设置或设定信息均在遥控器的显示区显示。

2. 上电初始时，时钟系统默认为00:00，并且时钟小时数码处于可调状态，此时可按动对时钟进行校正，校准时钟后，按确定键确认。若不调整或设置时钟，10秒后系统自动确认当前时钟00:00；若时钟未在数码闪烁状态下调整并按确定键确认便开机，则遥控器自动确认时钟为00:00。预约时间的设置方法类似，即只有在时钟数码闪烁状态下按确定键相应的设定内容才会有效。
3. 遥控器具有记忆功能，当关机后再开机，原设置内容不变。
4. 遥控器使用时以近距离垂直角度为最佳使用方式，切忌遥控器浸水。遥控器电池耗尽后，需按照遥控器电池盖指示方向取下电池盖，同时将电池取出防止漏液，并更换标准7#电池，按原样安好。用完后的电池，不得将其存放在高温区域或投入火中防止爆裂，应按国家相关规定进行处理。

使用注意事项

1. 内胆充满水之前，切勿接通电源，以免对机器造成故障。
2. 使用前应将水温调到适宜的温度，以防烫伤，50℃以上的水可能导致烫伤。
3. 使用过程中，应1个月检查安全阀一次，方法为：扳动安全阀的小手柄，如有水流出则安全阀正常工作，如无水流出，请与当地售后服务部门联系。
4. 本产品是封闭式热水器，可通过管道连接供多处用热水，如：浴室（浴缸、洗手盆、喷头）、厨房。
5. 一年四季可根据气温变化灵活调节设置加热，热水器在长期停用或维修时，可关闭自来水管的阀门，开启热水器的混合阀，然后掀起安全阀手柄将胆内水排空。再次使用时，应仔细检查热水器各部件是否处于完好状态，确认后方可投入使用。

使用方法

9. 运行模式选择

在开机状态下，每按模式(功能)键一次，系统将在中温保温（显示中/保温选定图案）、夜电（显示夜电选定图案）、预约1（显示预约1选定图案）、预约2（显示预约2选定图案）、预约1+预约2（显示预约1与预约2选定图案）和即时加热/保温状态中循环，用户可根据需要选择任何一种工作模式作为系统当前工作方式。只有选择为当前工作方式，相应的设定内容才会执行。

例：时钟时间7:00，加热功率为2000W，设定温度为75℃，实际水温为36℃，并且已经设定好预约1用水时间为10:00。若想在10:00用热水，则设置完信息后必须再用模式(功能)键将机器的工作模式调整为预约1工作模式，机器将自动在10:00前将水加热到设定的温度。否则（如图十二显示的工作模式为夜电），预约1功能并不执行。

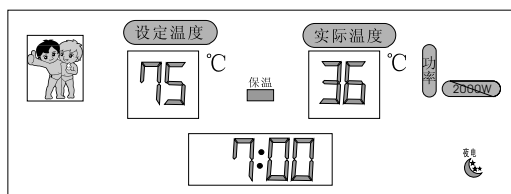

(图十二)

10. 关机

当淋浴完后，如想进行关机可轻按开/关键。

温馨提示：

- 在开机状态下，每按设置键一次，设定温度数码，时钟的小时、分钟数码，预约1的小时、分钟数码，预约的2小时、分钟数码循环闪烁，只有在闪烁状态下按调节键才可改变设置内容。
- 本机具有多种安全保护装置，如漏电保护，超温保护，传感器短路、断路保护，可实现全极断开并显示故障代码。全部故障保护为不可恢复性保护，需联系售后维修部门。
- 在任何工作模式下，当您想切换为即时加热/保温模式工作时，可通过功能/模式键进行切换。

遥控器使用简介

- ⏻键：用来控制开关机。在关机状态下，时钟显示并可通过设置键、⏻、⏻、确定键进行调节。
- 模式键：在开机状态下，轻按模式键可在中/保、夜电、预约1、预约2、预约1+2、即时加热保温中循环选择机器工作模式。中/保模式下机器默认最高温度为40℃不可调；预约1、预约2模式下机器默认功率为2000W不可调。

技术参数

该系列电热水器执行国家标准：

GB4706.12-1995 《家用和类似用途电器的安全 贮水式电热水器的特殊要求》

QB1238-1991 《贮水式电热水器》

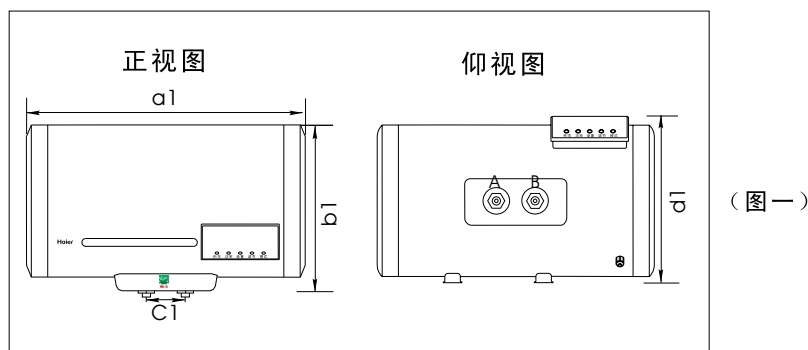

(图一)

型号	容量	额定电源	额定功率	额定压力	防水等级	净重	a1	b1	c1	d1
FCD-JTHMO40-III (E)	40L	220V~/50Hz	800/1200/2000(W)	0.75MPa	防溅型(▲)	19kg	685mm	405mm	100mm	395mm
FCD-JTHMO50-III (E)	50L	220V~/50Hz	800/1200/2000(W)	0.75MPa	防溅型(▲)	21kg	715mm	444mm	100mm	430mm
FCD-JTHMO60-III (E)	60L	220V~/50Hz	800/1200/2000(W)	0.75MPa	防溅型(▲)	23kg	815mm	444mm	100mm	430mm
FCD-JTHMO70-III (E)	70L	220V~/50Hz	800/1200/2000(W)	0.75MPa	防溅型(▲)	25kg	915mm	444mm	100mm	430mm
FCD-JTHMO80-III (E)	80L	220V~/50Hz	800/1200/2000(W)	0.75MPa	防溅型(▲)	28kg	870mm	479mm	100mm	470mm
FCD-JTHMO100-III (E)	100L	220V~/50Hz	800/1200/2000(W)	0.75MPa	防溅型(▲)	32kg	1046mm	479mm	100mm	470mm

注：以上参数允许误差范围为±10%。

安装注意事项

- 安装热水器时应留一定的空间，以方便日后的维修保养。若热水器安装时嵌于扣板内，则右侧扣板应可活动，便于维修时拆卸塑料盖。
- 应确保自来水进水压力不小于0.05MPa。
- 电热水器应安装在室内，环境温度0℃以上的地方，管路应集中布置。热水出口离热水使用点不宜太远。如果超过8米，应对热水管路作保温处理，以减少热量的损失。
- 挂热水器的墙壁应坚固牢靠，能承受2倍加满水后热水器的重量。若非承重墙或空心砖墙必须采取相应的保护措施，加装支架、使用穿墙螺钉、装背板。

安装注意事项

- 电热水器的安装位置，应选择便于使用、维修和有地漏的地方。在水箱或水管泄漏时，不会对附近或下层设施造成破坏。安装位置尽量避免安装在坐便器、浴缸、洗脸盆、门框上以免给用户产生压抑或不安全的感觉。
- 热水器的电源插座应放在水淋不到的干燥处，以免影响机器的正常工作（最好配有防水盒）。
- 进出水管勿接反。安全阀应按指定位置安装，不可私自改动，安全阀的泄压孔应保持与大气相通，切勿将其堵塞。
- 为确保安全，热水器应使用独立插座（禁止使用多功能插座），并进行可靠接地，且插座质量应符合国家标准。用测电笔测量火线、零线是否接反。在确认机内已注满水，各接头无漏水和电源符合要求后，才可通电加热。
- 安全警示：为防止意外情况的发生，必须安装本公司所提供的软管、喷头等附件，不得自己更换或替代，如果管件损坏，必须通知我公司维修部进行维修，使用我公司提供的附件更换，如不遵守以上事项造成意外情况的发生，我公司不负责由此所造成的直接或间接损失。

安装方法

- 必须由本公司售后部门所属的安装人员或其指定的安装人员进行安装。热水器采用挂墙式安装。
- 确定热水器安装位置，根据图二所示尺寸用冲击钻在墙上钻四个 $\phi 12\text{mm}$ ，深65mm的孔，将膨胀螺栓插入墙孔中，然后将热水器抬起，挂墙架套在螺栓上，套上垫圈，拧紧螺母，检查是否牢固。将安全阀、混合阀、喷头、软管等附件，参照图三安装。注意加生料带密封，防止漏水。
- 为便于热水器的安装拆卸，建议在热水器进水管适当位置分别加装 $G1/2''$ 活母。确定供水的位置，将进水管和自来水管分别连接到用水处。
- 将内胆注满水检查水路是否漏水，如有漏水需重新连好。接通电源试机。
注：一定要在确保挂架可靠地挂在挂钩上后才能松手，以防热水器坠落，造成人身伤害或财产损失。

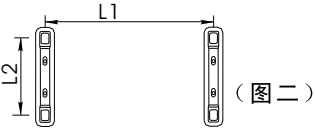

(图二)

容积	40L	50L	60L	70L	80L	100L
L1	250mm	235mm	335mm	435mm	282mm	370mm
L2	262mm	197mm	197mm	197mm	320mm	320mm

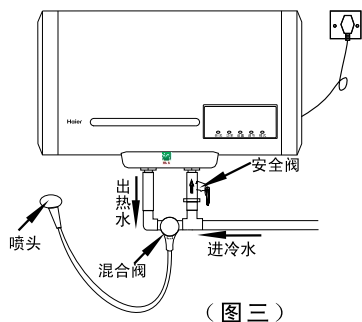

使用方法

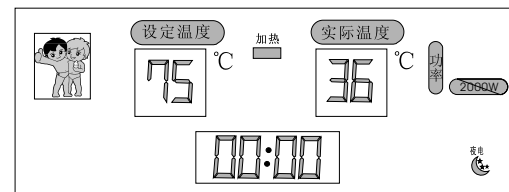

7. 预约时间设置

本机可人工设置两档预约用水时间，设置时间以电脑板时钟时间为基准。在预约模式下，系统默认加热功率为2Kw不可调。

例：设置预约1用水时间为10:00

在开机状态下，连续按设置键进入预约1设置状态，预约1选定图案闪烁，同时时钟数码闪烁，按调节键调到10:00(如图十一)，此时可按设置键确认当前设置并进入预约2时间设置或不操作约6秒机器自动确认并退出设置。预约2时间的设置方法与预约1时间的设置过程类似。设置完后如想立即进入预约模式下工作，请参照第9条所述方法按模式(功能)键将当前工作模式切换为预约模式。

注：如果在预约且热水器开始加热后又大量使用热水，导致热水器到达预约时间仍未能达到设定温度，机器将自动延时加热半个小时并停止。同样，如果电网电压太低，热水器加热功率达不到2Kw导致热水器到达预约时间仍未能达到设定温度值，机器将自动延时半个小时并停止。

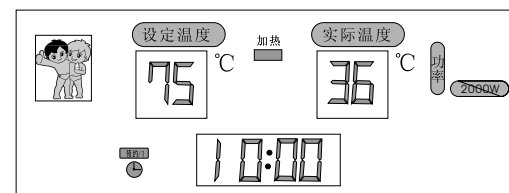

8. 即时加热/保温设置

在开机状态下，参照第9条所述方法，按模式(功能)键进入即时加热/保温工作模式，此时中/保、预约1、预约2、夜电选定图案均不亮。根据设置要求，机器自动启动加热或保温。同时机器具有自动恒温控制功能，当加热到所设定的温度后机器便进入保温状态。在保温状态下，当实际水温低于设置温度 5°C （此时设定温度小于等于 50°C ）或 10°C （此时设定温度在 50°C 以上）时，机器即自动重新加热到设定温度后保温，如此循环。

使用方法

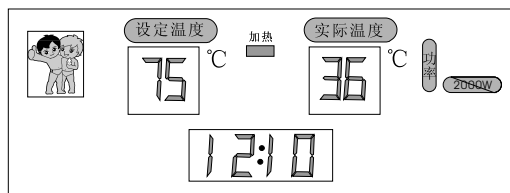

(图八)

5. 中温保温设置

在开机状态下，参照第9条所述方法，按模式(功能)键可进入中温保温(显示中/保选定图案)工作模式，此时热水器可根据水温与外界环境的温差，自动在35℃~40℃间选择最节能的保温温度(平时该温度可以满足少量用热水，不适合淋浴，淋浴时需退出中温保温状态，并按模式(功能)键进入即时加热/保温模式)，水温降至35℃时，机器自动重新加热。加热功率可按功率键进行人工设定。

例：如图九系统处在中温保温模式下，按功率键将功率调为2000W，相应的指示灯点亮，此时实际水温为56℃，当实际水温降至35℃时，机器自动重新加热到40℃同时进入保温状态，如此循环。在此模式下，机器默认最高加热温度40℃不可调。

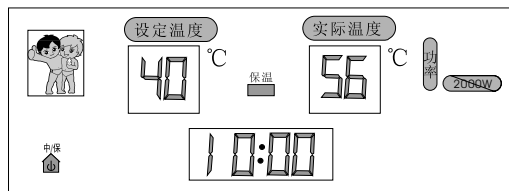

(图九)

6. 夜电设置

在开机状态下，参照第9条所述方法，连续按模式(功能)键，机器可进入夜电(显示夜电选定图案)工作模式。若想早晨用热水，您可以将机器的工作模式调整为夜电，机器将在其默认时间段(0:00开机 6:00关机)内加热/保温，加热功率及最高加热温度可人工设置调节。另外，根据某些地方用电制度的规定，夜间用电的电费低于白天用电电费，此时选择夜电工作模式将更方便、更节省。

注：当选择夜电功能时，须将热水器上的时间调整为当地时间，如果时间不准，则可能会导致不准部分的时间使用电费较高的白天时间的用电，造成电费增高。(此条仅适用于实行峰谷电价的地地区)

例：在开机状态下，按模式(功能)键选择夜电工作模式，当电脑板上的时钟显示00:00时，机器将自动启动加热，达到设定温度后进入保温并在0:00~6:00进行自动恒温控制。(如图十)

安装方法

混合阀连接及使用方法：

- 连接：用配套的三个木螺丝将阀体固定在墙上；将混合阀的进冷水口和进热水口螺帽内加胶垫分别连接到自来水管与出热水管上，拧紧不漏水；罩上塑料罩，旋紧塑料环；采用配套的六角扳手通过螺丝将把手固定在阀体上，塞上红兰指示塞。
- 使用：按图三、四连接后，手柄上下扳动为调节出水流量大小，向上扳动角度越大，出水量越大，反之越小。手柄左右扳动为调节水温，手柄自左向右慢慢旋转，水温逐渐降低直到全部为冷水，反之为热水，来回扳动手柄，以此调节水温。

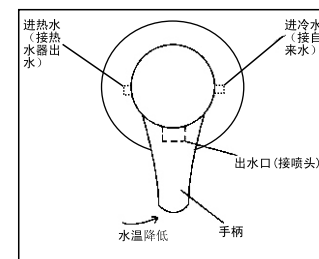

(图四)

安全阀的连接及使用：

- 热水器通电加热时，安全阀泄压孔会有少量水滴流出，这是因机内水受热膨胀所致，属正常现象，泄压孔应保持与大气相通，切勿将其堵塞。
- 注：如果您的热水器不是安装在有下水道的卫生间内，建议您增加安全阀排水管(排水管另售)。将排水管的一端拧到安全阀的泄压口上，根据实际情况可自行将排水管截短或接长，把排水管另一端接到下水道口处，以免将室内溅污。连接安全阀的排水管应保持向下倾斜安装。
- 选择合适的位置将喷头支座固定在墙上，将喷头、软管连接到管路中。在确认机内已注满水，各接头无漏水和电源符合要求后，接通电源试机。

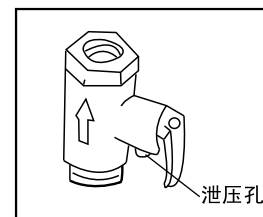

(图五)

控制面板介绍

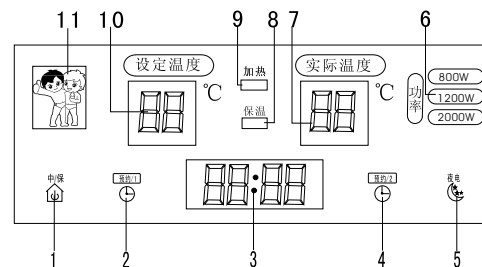

- 1、中温保温选定图案
- 2、预约1选定图案
- 3、时钟指示数码
- 4、预约2选定图案
- 5、夜电选定图案
- 6、功率显示区
- 7、实际温度数码显示
- 8、保温指示灯
- 9、加热指示灯
- 10、设定温度数码显示
- 11、海尔兄弟图案

遥控器面板介绍

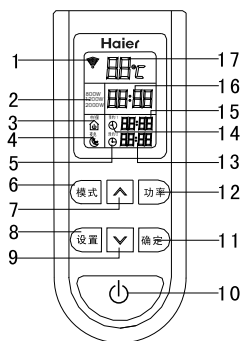

- | | |
|------------|--------------|
| 1、信号发送显示 | 10、开/关键 |
| 2、功率显示区 | 11、确定键 |
| 3、中温保温选定图案 | 12、功率选择键 |
| 4、夜电选定图案 | 13、预约2时钟指示数码 |
| 5、预约2选定图案 | 14、预约1选定图案 |
| 6、模式选择键 | 15、预约1时钟指示数码 |
| 7、温度/时间增大键 | 16、时钟指示数码 |
| 8、设置键 | 17、设定温度值 |
| 9、温度/时间减小键 | |

操作示意图

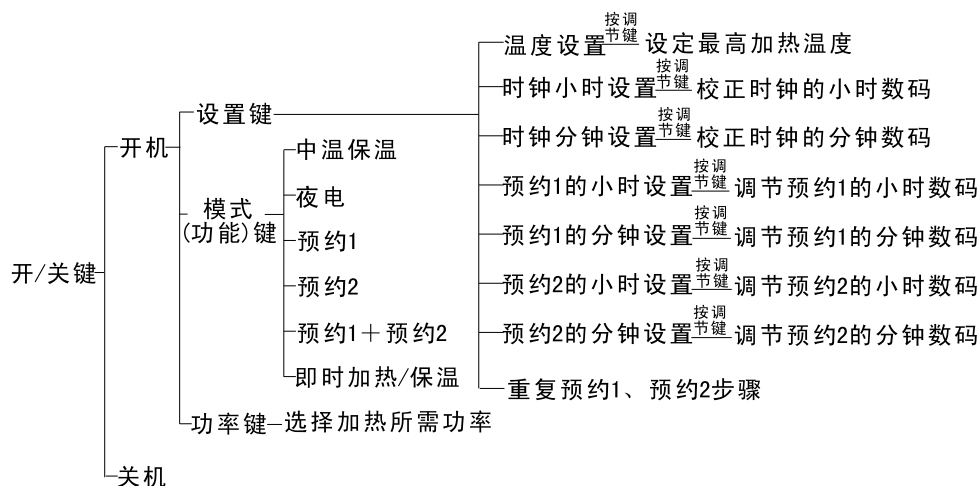

使用方法

安装好后，首次使用因内胆无水，必须先开启自来水进水阀门和混合阀，待喷头或其它出水口连续出水后（则表示此时容器内水已满），关闭混合阀。检查各接口处无漏水，插上电源插头。

使用方法

1. 开机

本款机器具有掉电记忆功能，即机器对于所设置的加热温度、加热功率、时钟及当前工作状态等信息具有记忆功能，当插上电源，系统直接进入上次掉电前的工作状态，相应的指示灯点亮。首次通电时，显示屏仅时钟及海尔兄弟图案点亮，时钟显示并开始走时（如图六，图示时钟仅供参考）。

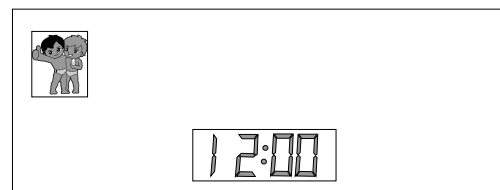

（图六）

2. 温度设置

在开机状态下，按设置键可进入温度设置状态，设定温度数码快速闪烁，按调节键调整到要设定的温度（温度数值在35~75℃范围内以5℃进行变化），此时可继续按设置键进入时钟设置或不操作约6秒后机器自动确认并退出设置。

3. 校准时钟

时钟以24小时制、60分钟，秒闪显示并走时。

例：校准时钟为11:29

在开机状态下，连续按设置键并进入时钟校准状态，时钟小时数码闪烁，按调节键将数值调整到11，再按设置键，时钟分钟数码闪烁，按调节键调整到29（如图七），此时可继续按设置键进行预约设置，或不操作约6秒后系统自动确认并退出设置。

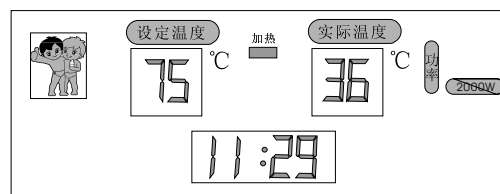

（图七）

4. 功率选择

在开机状态下，按功率键可直接进入功率选择状态，功率可在800W、1200W、2000W三档之间循环选择。当选定加热功率为800W时，功率800W数字点亮，上层加热棒单独加热；当选定加热功率为1200W时，功率1200W的数字点亮，下层加热棒单独加热；当选定加热功率为2000W时，功率2000W的数字点亮，上下加热棒同时加热。图八显示加热功率为2000W，时钟当前时间为12:10，机器处于即时加热状态。