



LCD TV

LS15E33C



LS17E34C

使用说明书

使用本产品之前，请先仔细阅读本手册。
请保存好本手册，以备随时查阅。

屏幕菜单显示
PC(显示器)显示
画中画

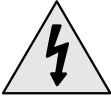
注意

	注意 触电危险 切勿打开!	
注意： 为了防止触电，切勿打开后盖，里面没有用户可以维修的部件。如需维修，请找合格的维修人员。		

带闪电箭头的三角形图案为警告信号，提醒您注意产品内的电压可能有危险。

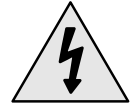

带惊叹号的三角形图案为警告信号，提醒您注意与产品有关的重要说明。



警告：为了避免因火灾或触电而造成损失，切勿让本电器淋雨，也不要将其放在潮湿的地方。

 电源电压值显示在电视机背面。

本文件所含信息，可随时更改，恕不另行通知。

© 2003 三星电子有限公司。保留所有权利。

未经三星电子有限公司事先书面许可，严禁以各种形式复制本手册。

本材料如有错误，或因提供、执行或使用本材料而发生直接或间接损失，三星电子有限公司概不负责。

Samsung徽标为三星电子有限公司的注册商标；VESA、DPMS和DDC是视频电子标准协会的注册商标；

ENERGY STAR名称及徽标为美国环境保护局（EPA）的注册商标。身为ENERGY STAR的合作伙伴，

三星电子有限公司已经确定，该产品须符合ENERGY STAR有关能源效率的指导方针。

本文件中提及的所有其它产品名称可能是其各自拥有者的商标或注册商标。

TRADEMARK & LABEL LICENSE NOTICE



Manufactured under license from Dolby Laboratories.

"Dolby", "Pro Logic", and the double-D symbol are trademarks of Dolby Laboratories.

安全说明

下列图示说明了您在使用电视机时需要注意的事项。

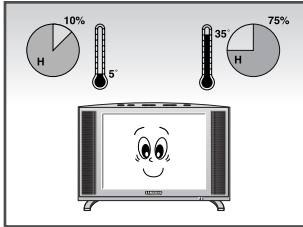

◀ 切勿将电视机置于极端温度条件下 (低于5°C、高于35°C), 或者极端湿度条件下 (湿度低于10%、高于75%)。

▶ 切勿将电视机置于阳光直射的地方。

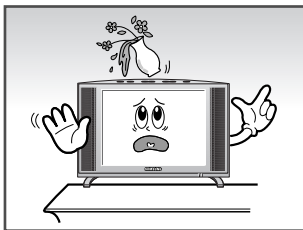
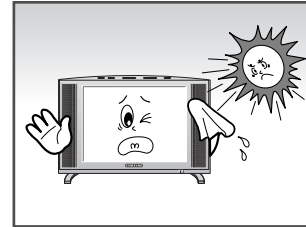

◀ 切勿将任何液体泼洒到电视机上。

▶ 如电视机损坏, 切勿自己修理。
▶ 请与合格的维修人员联系。

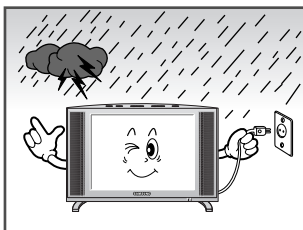
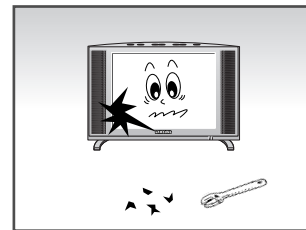

◀ 碰到暴风雨天气 (特别是有闪电的时候), 请拔下电视机的电源插头和天线插头。

▶ 所有电源适配器均须彼此远离。
▶ 否则会有火灾隐患。

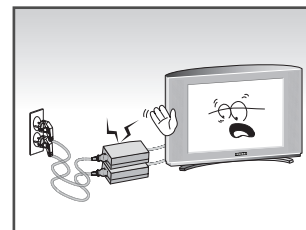

◀ 切记将电源适配器置于通风良好的地方。

▶ 使用电源适配器之前, 须去掉塑料袋。
▶ 否则会有火灾隐患。

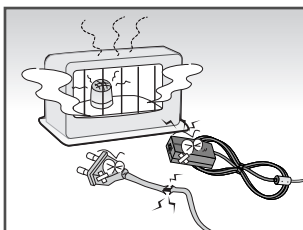
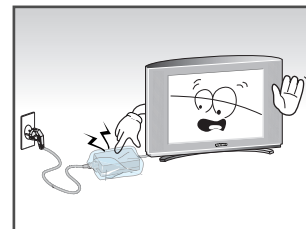

◀ 电源适配器须远离其他热源。
▶ 否则会有火灾隐患。

▶ 如遥控器长时间不用, 请取出电池,
▶ 将其存放在阴凉干燥的地方。

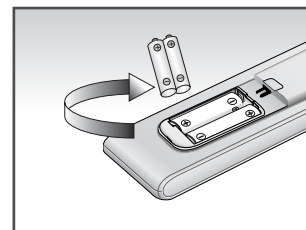

本产品不可用于工业环境

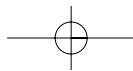

目录

◆ 前言	
■ 注意.....	2
■ 安全说明	3
◆ 电视机的连接和准备	
■ 查看控制面板	6
■ 查看连接面板	7
- 连接天线或有线电视网	8
- 连接DVD、VCR 或 DTV机顶盒.....	8
- 连接电脑.....	8
- 连接外部AV (视听) 装置	9
- Kensington锁孔.....	9
■ 观看外部信号源发送的图像	10
■ 将电池插入遥控器	10
■ 查看遥控器 (除图文电视之外的所有功能).....	11
■ 打开和关闭电视机.....	12
■ 置于待机模式	12
■ 熟悉遥控器	13
◆ 设置频道	
■ 自动选台	14
■ 变更台号	15
■ 手动选台	16
■ 为频道命名.....	18
■ 跳过不需要的频道.....	19
■ 频道接收的细调.....	19

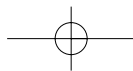

目录

◆ 使用各种功能	
■ 改变画面模式	20
■ 调整图像设置	20
■ 选择图像格式	21
■ 冻结当前图像	21
■ 改变伴音模式	22
■ 调整伴音设置	22
■ 欣赏杜比伴音	23
■ 选择伴音格式	23
■ 查看画中画(PIP).....	24
■ 自动关闭	25
■ 显示信息	25
◆ 使用PC(显示器) 功能	
■ 设置您的PC(显示器) 软件 (以Windows 2000为例).....	26
■ 调整亮度和对比度	27
■ 调整图像质量	28
■ 改变图像位置	29
■ 调整色度	30
■ 初始化图像设置.....	31
■ 自动调整PC屏幕	31
◆ 使用建议	
■ 故障诊断：与维修人员联系之前	32
■ Power Saver (节电功能)	33
■ 技术和环境规范.....	34
■ 显示模式	35
■ 电视机的维护	36
■ 如何组装底座和电视机.....	37
■ 安装墙壁安装套件	38

符号



按下



重要事项



注意事项

查看控制面板

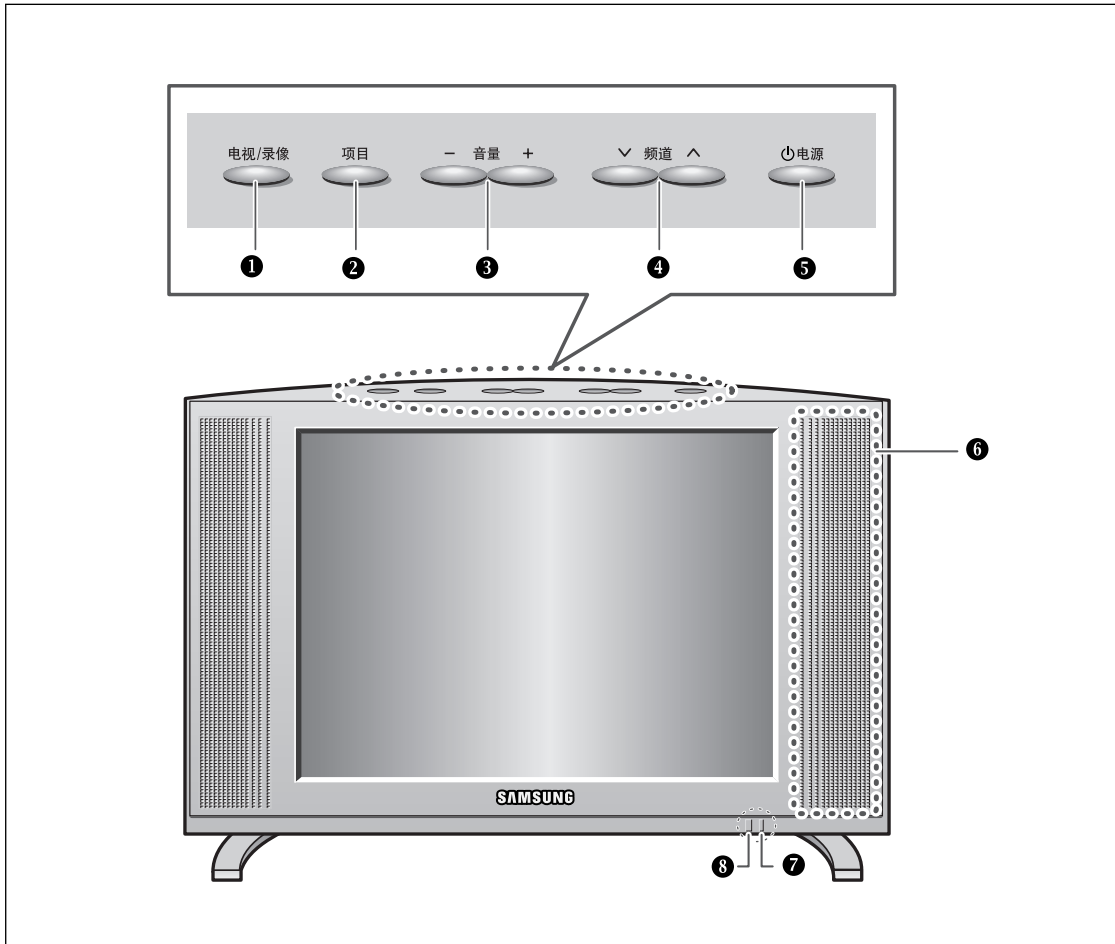

① 电视/录像
显示所有可用输入源菜单。
(TV - Video - S-Video - Component - PC)

② 项目
打开屏幕项目

③ - 音量 +
在OSD(屏幕显示)上向左或向右移动选择器。
增加或减少音量级以及所选功能的值。

④ ∨ 频道 ^
在OSD(屏幕显示)上向上或向下移动选择器。
提高或降低台号。

⑤ 电源
开机或关机。

⑥ 喇叭

⑦ 电源指示灯
在关闭电源时亮起。

⑧ 遥控传感器

查看连接面板

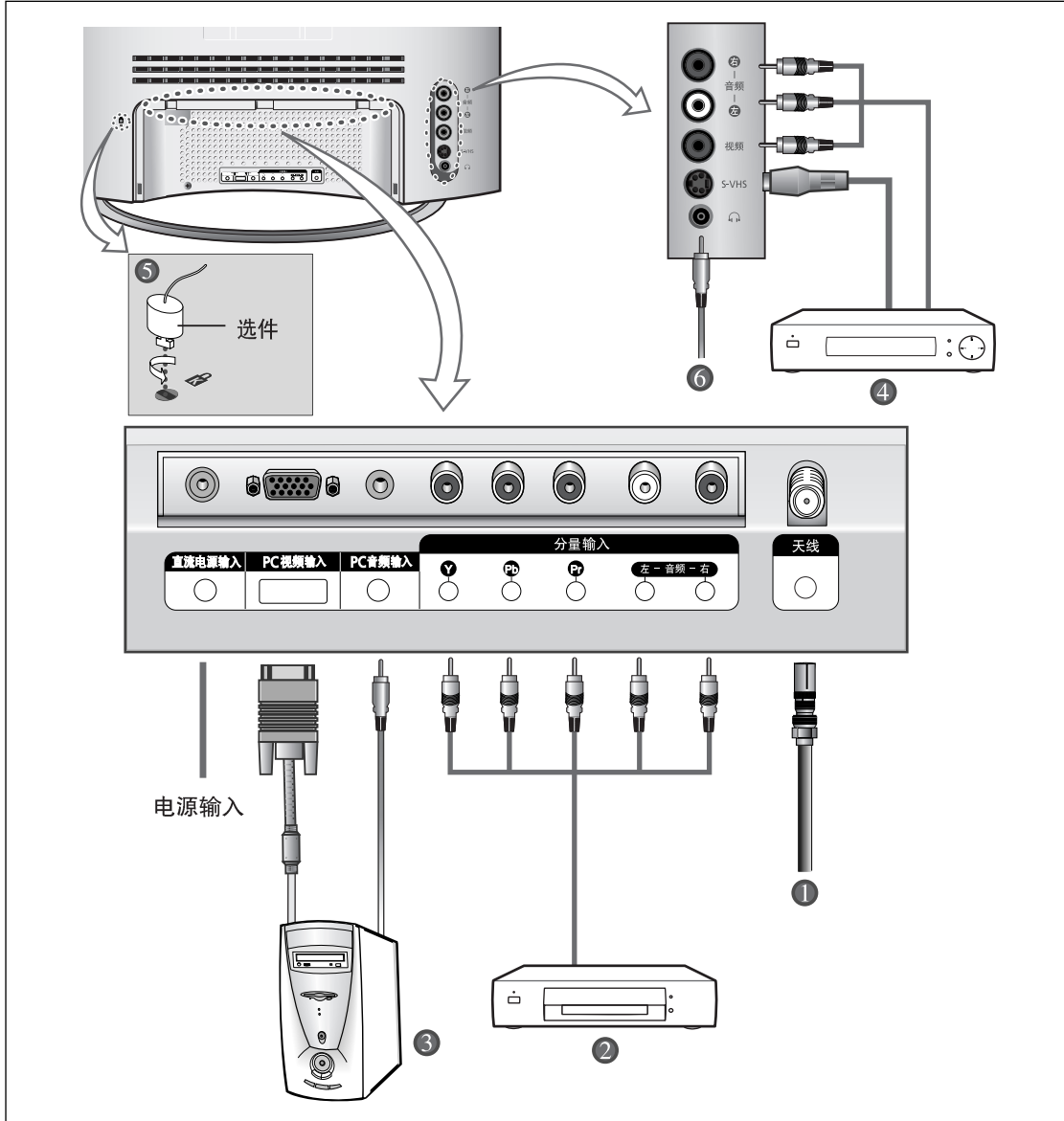

 每当为电视机连接音频或视频系统时，切记将所有部分的电源关闭。请参考随设备提供的文档，详细了解连接说明和相关的安全须知。

查看连接面板

① 连接天线或有线电视网 (视产品型号而定)

电视机必须从以下任一信号源收到信号, 才能正确显示电视频道:

- 户外天线
- 有线电视网
- 卫星网络

② 连接DVD、VCR或DTV机顶盒

- 将RCA电缆连接到电视机后部的“AUDIO(L)”(左音频)和“AUDIO(R)”(右音频)连接器, 并将另一端连接到DVD、VCR或DTV机顶盒的“Audio Out”(音频输出)连接器。
- 将RCA电缆连接到电视机后部的“Y”、“Pb”和“Pr”, 并将另一端连接到DVD、VCR或DTV机顶盒的“Component Out”(分量输出)连接器。

③ 连接电脑

- 将15针D-SUB连接器连接到PC(显示器)视频连接器。
- 将立体声音频线连接到电视机后部的“Audio (ST)”(音频(立体声)), 并将另一端连接到电脑声卡上的“Audio Out”(音频输出)。

➤ 15针D-SUB连接器

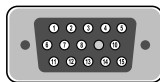

针脚	水平/垂直分开	水平/垂直复合
1	红(R)	红(R)
2	绿(G)	绿(G)
3	蓝(B)	蓝(B)
4	接地	接地
5	接地(DDC返回)	接地(DDC返回)
6	接地 - 红(R)	接地 - 红(R)
7	接地 - 绿(G)	接地 - 绿(G)
8	接地 - 蓝(B)	接地 - 蓝(B)
9	无连接	无连接
10	接地 - 同步/自测	接地 - 同步/自测
11	接地	接地
12	DDC - SDA (日期)	DDC - SDA (日期)
13	水平同步	水平/垂直同步
14	垂直同步	未用
15	DDC - SCL (时钟)	DDC - SCL (时钟)

查看连接面板

④ 连接外部AV（视听）装置

- 将RCA或S-VIDEO电缆连接到适当的外部AV（视听）装置，诸如VCR、DVD或摄像机。
- 将RCA音频电缆连接到电视机后部的“AUDIO(L)”（左音频）和“AUDIO(R)”（右音频），并将其他端连接到AV（视听）装置上相对应的音频输出连接器。
- 可以将耳机连接到电视机后部的耳机输出端(⑥)。
当连接了耳机时，内置喇叭就不会发出声音了。

⑤ Kensington锁孔

- 本电视机可以使用防盗锁。

➤ 可收放支架

倾斜屏幕，直到您感到舒服为止。

向后的最大倾斜角度为10度。

电视机倾斜不得超过所指定的范围。

过度用力倾斜电视机而超出所指定的范围，可能会对支架的机件造成永久性损坏。

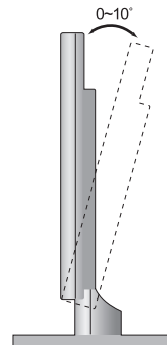

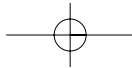

观看外部信号源发送的图像



一旦您将各种不同的音频和视频系统连接起来，通过选择相应的输入端，就可以观看不同信号源发送的图像。

- 1 检查是否所有必要的设备都已经连接妥当（详情请参阅第8和9页）。
- 2 将电视机打开，并根据需要反复按下 TV/VIDEO（电视/录像）按钮。输入源按下列顺序显示：
TV — VIDEO — S-VIDEO — COMPONENT — PC

将电池插入遥控器

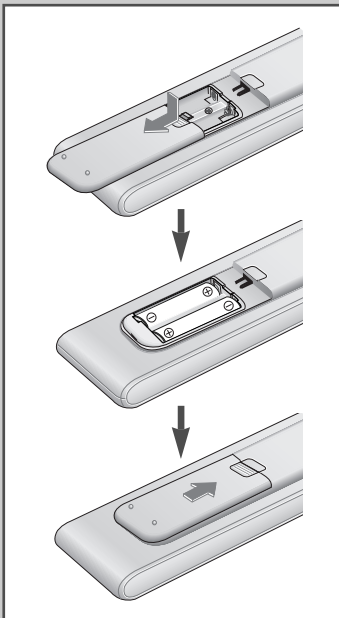

在下列情况下，您必须在遥控器中插入或调换电池：

- ◆ 购买电视机时
- ◆ 发现遥控器无法正常工作

- 1 顺着遥控器后盖上的符号向下按，再用力推，就能取下遥控器后盖。
- 2 插入两节R03、UM4、“AAA” 1.5V电池，或者类似电池，注意正负极不要弄错：
 - ◆ 电池上的正极与遥控器上的正极对应
 - ◆ 电池上的负极与遥控器上的负极对应
- 3 将遥控器后盖对准遥控器底边，回推到位。

➤ 切勿混用不同类型的电池，如碱性电池与锰电池。

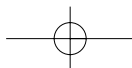

查看遥控器 (除图文电视之外的所有功能)

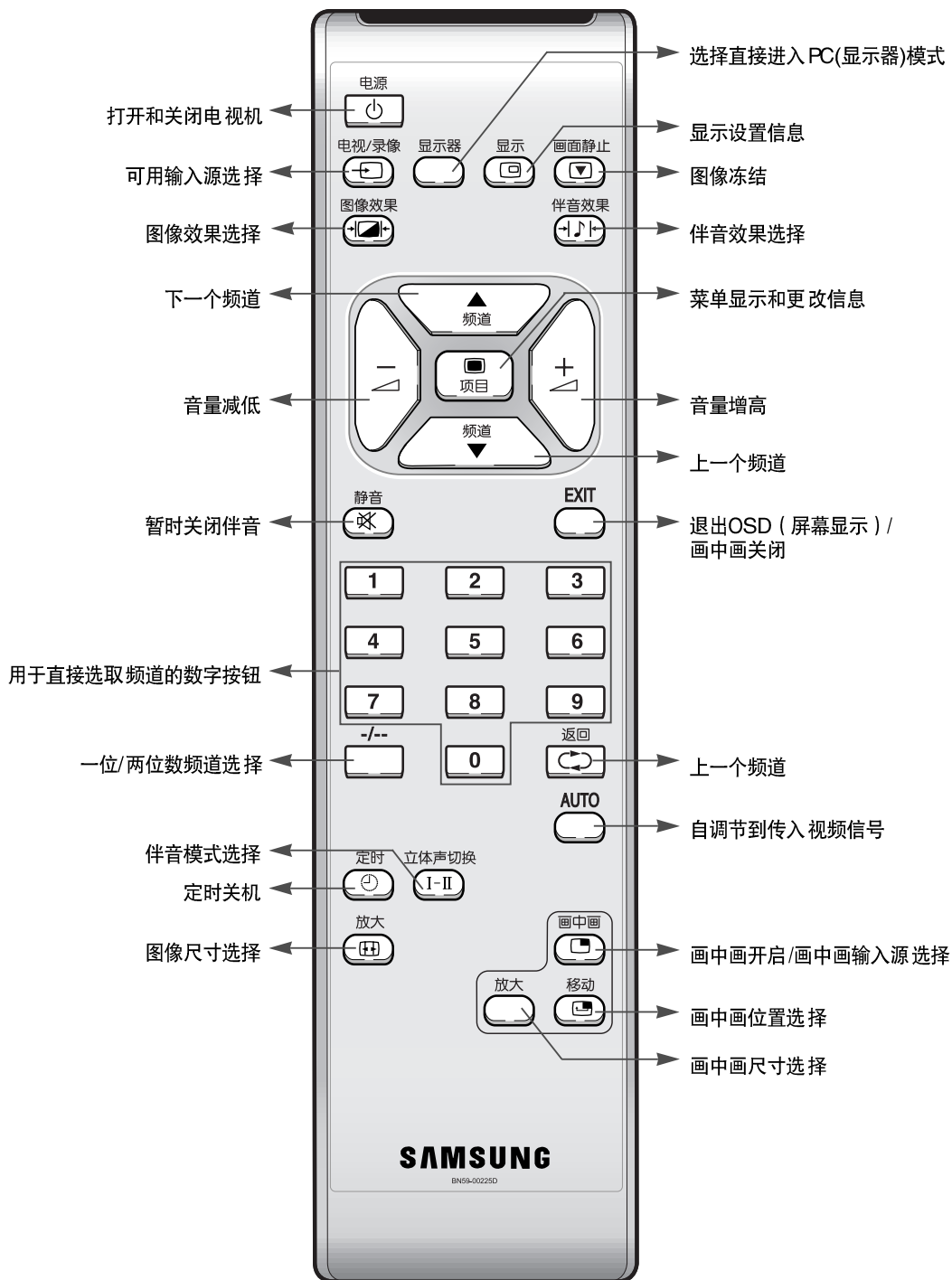

➤ 遥控器的性能可能会受到明亮光线的影响。

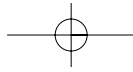

打开和关闭电视机

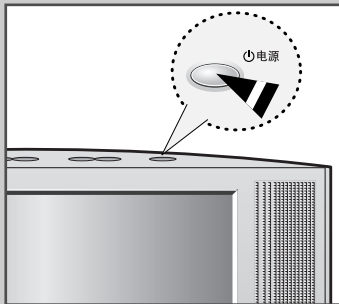
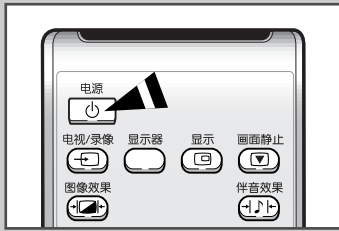

请首先把电源适配器与电视机连接好。

- 1 将电源适配器的输出端插入电视机适当的插孔。
结果：前面板上的待机指示灯绿色。
- 2 按电源(⏻)按钮开机。
- 3 要关机，再次按下电源(⏻)按钮。

置于待机模式

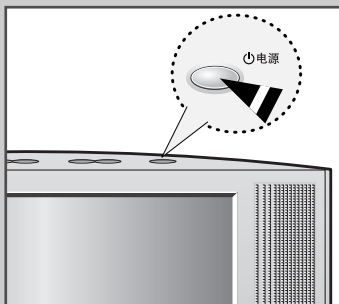

为了减少功耗，可将您的电视机置于待机模式。

您想暂时中断观看（如吃饭）时，待机模式就很有用。

- 1 按下电源(⏻)按钮。
- 2 要重新开机，只需再次按下电源(⏻)按钮或者一个数字按钮。

➤ 切勿长时间将电视机置于待机状态（如您外出度假）。
按电源(⏻)按钮关闭电视机。
最好将电视机的电源和天线都拔下来。

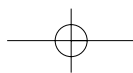

熟悉遥控器

遥控器的主要用途是：

- ◆ 变换频道，调整音量
- ◆ 使用屏幕菜单系统设置电视机

下表列出了最常用的按钮及其功能。

按钮	观看功能	菜单功能
▲ 频道	用于显示下一个已存储频道。用于显示下一个菜单选项。	
▼ 频道	用于显示上一个已存储频道。用于显示下一个菜单选项。	
返回	用于反复切换最后显示的两个频道。 (返回上一个频道)	
0 ~ 9	用于显示相应的频道。	
-/--	用于选择编号为10或者更高的频道。 按下该按钮，就会显示“--”符号。 输入两位数的台号。	
—	用于减低音量。	用于... <ul style="list-style-type: none"> ◆ 显示当前菜单选项所包含的子菜单 ◆ 向前/向后手动找台 ◆ 降低菜单选项值。
+	用于提高音量。	用于... <ul style="list-style-type: none"> ◆ 显示当前菜单选项所包含的子菜单 ◆ 向前/向后手动找台 ◆ 增加菜单选项值。
静音	用于暂时关闭伴音。 ➤ 要恢复伴音，再次按下该按钮， 或者按下 — 或 + 按钮。	
项目	用于显示屏幕项目系统。	用于回到上一级项目或正常观看状态。
EXIT	用于退出菜单系统，直接返回正常观看状态。	

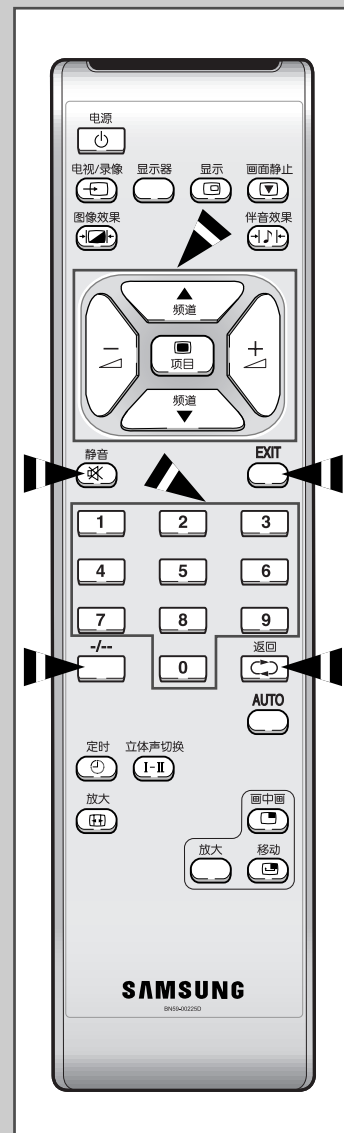

自动选台

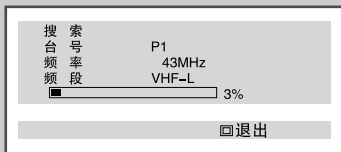
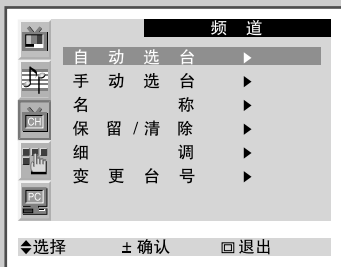
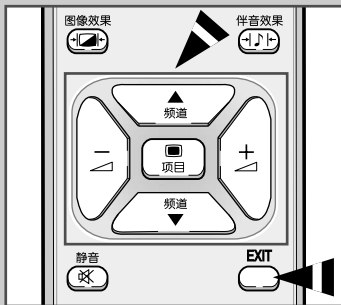

您可以扫描频率范围，(范围大小视您所在国家而定)。自动分配的台号，可能与实际台号或想要的台号不对应。不过，您可以手动变更台号，清除不想看的频道。

- 1 按下项目按钮。
结果: 屏幕显示主菜单。

- 2 按下 频道▼ 或 频道▲ 按钮，选择频道。
结果: 屏幕显示频道组选项。

- 3 按下 ◀- 或 ▶+ 按钮。
结果: 自动选台已被选中。

- 4 再次按下 ◀- 或 ▶+ 按钮。
结果: 屏幕显示自动选台组选项，其中地区已被选中。

- 5 通过反复按下 ◀- 或 ▶+ 按钮，选择您所在的地区。
有下列国家可供选择：
ASIA W/EUROPE – CIS E/EUROPE – 中国 – HONGKONG U/K – AUSTRALIA – NZ/INDONESIA – SOUTH AFRICA – AMERICA.

- 6 按 频道▼ 或 频道▲ 按钮，选择搜索
按下 ◀- 或 ▶+ 按钮。
结果: 搜索会自动终止。
频道的选择和存储顺序反映了频道在频率范围内的位置，(最低的在最前面，最高的在最后面)。然后显示原先选定的电视台。
➤ 如搜索尚未完成，就想停止搜索，请按退出按钮

- 7 频道选定后，您可以：
 - ◆ 变换频道
 - ◆ 变更台号 (见第17页)
 - ◆ 给选定的频道命名 (见第20页)
 - ◆ 清除频道 (见第21页)
 - ◆ 必要时对频道接收效果进行细调 (见第22页)

变更台号

您可以交换两个频道的台号，以便：

- ◆ 修改已自动存储的频道顺序。
- ◆ 为经常观看的频道赋予一个易记的编号。

1 按下项目按钮。

结果： 屏幕显示主菜单。

2 按下 频道▼ 或 频道▲ 按钮，选择频道。

结果： 屏幕显示频道组选项。

3 按下 ◀- 或 ▶+ 按钮。

结果： 屏幕显示选中自动选台的频道组选项。

4 按下 频道▼ 或 频道▲ 按钮，选择变更台号。 按下 ◀- 或 ▶+ 按钮。

结果： 屏幕显示变更台号组选项，其中从已被选中。

5 通过反复按下 ◀- 或 ▶+ 按钮，选择想要更改的台号。

6 按 频道▼ 或 频道▲ 按钮，选择到。 通过反复按下 ◀- 或 ▶+ 按钮，选择想要用于识别频道的新的台号。

7 按 频道▼ 或 频道▲ 按钮，选择存储。 通过按下 ◀- 或 ▶+ 按钮，选择OK以确认交换台号。

结果： 所选定的频道就与先前存储为选定台号的频道交换。

8 对于所有要移动的频道以及所想要的台号， 在通过按下 频道▼ 或 频道▲ 按钮选择了从后重复第5到7步。

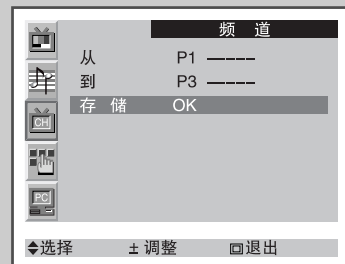
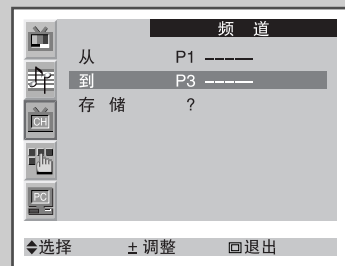
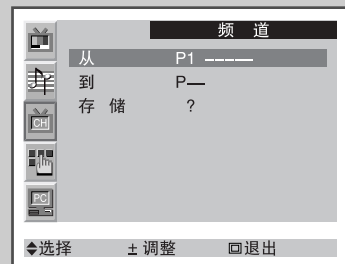
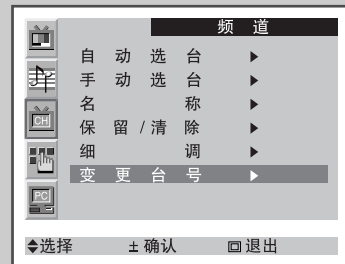

手动选台

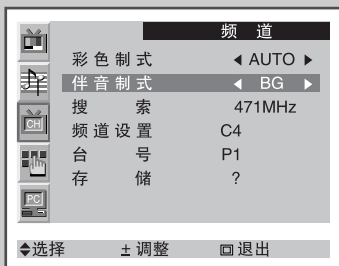
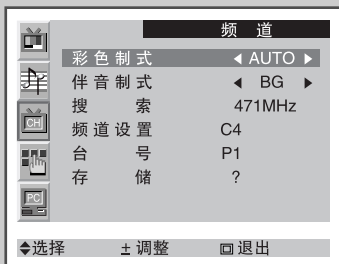

您最多可以存储100个电视频道，包括通过有线电视网接收的频道。手动选台时，您可以：

- ◆ 决定是否将每个找到的频道都存储起来
- ◆ 给每个选定的频道选择台号

1 按下项目按钮。

结果： 屏幕显示主菜单。

2 按下 频道▼ 或 频道▲ 按钮，选择频道。

结果： 屏幕显示频道组选项。

3 按下 ◀- 或 ▶+ 按钮。

结果： 屏幕显示自动选台组选项。

4 按下 频道▼ 或 频道▲ 按钮，选择手动选台。

按下 ◀- 或 ▶+ 按钮。

结果： 屏幕显示手动选台组选项，其中彩色制式已被选中。

5 根据需要，通过反复按下 ◀- 或 ▶+ 按钮，指明所需要的广播制式。

结果： 彩色制式以下列顺序显示：
AUTO — PAL — SECAM — NT4.43 — NT3.58

6 按下 频道▼ 或 频道▲ 按钮，选择伴音制式。

通过反复按下 ◀- 或 ▶+ 按钮，指明所需要的伴音标准。

结果： 伴音制式按以下顺序显示：
BG — DK — I — M

手动选台

- 7 如果您知道所要存储的台号，按下 频道▼ 或 频道▲ 按钮来选择频道设置。通过按下 ◀- 或 ▶+ 按钮来指明想要的台号。如果不知道台号，按下 频道▼ 或 频道▲ 按钮，选择搜索。通过按下 ◀- 或 ▶+ 按钮来开始搜索。

结果： 调谐器会扫描频率范围，直到电视屏幕接收到第一个频道或者您选定的频道。

- 8 要为频道指定台号，通过按下 频道▼ 或 频道▲ 按钮选择台号。按下 ◀- 或 ▶+ 按钮，以找到正确的台号。

- 9 按 频道▼ 或 频道▲ 按钮，选择存储。通过按下 ◀- 或 ▶+ 按钮来选择OK。

结果： 频道和相关的台号被存储。

- 10 为每个待存储频道重复第 7 到 9步。

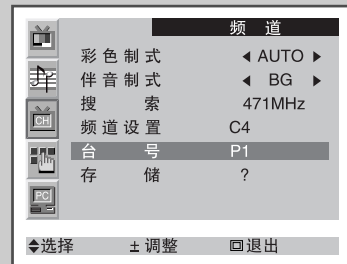
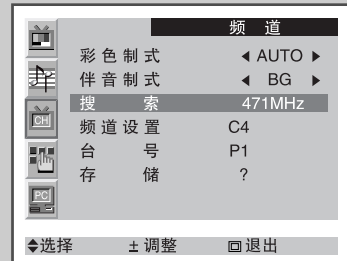
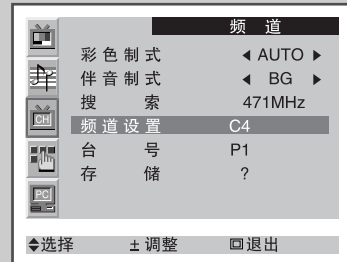

为频道命名

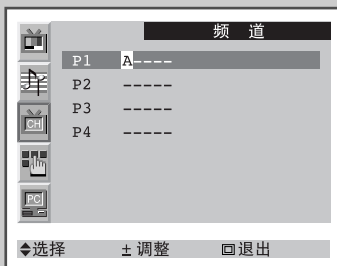
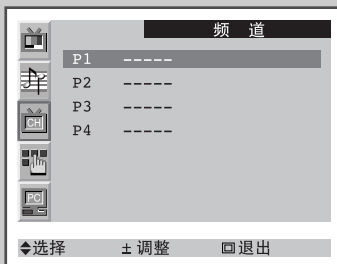

在手动或自动存储频道时，如果频道名称信息被广播，则名称被直接指定给频道。但是，根据需要，您可以更改这些名称，也可以指定新的名称。

- 按下项目按钮。
结果： 屏幕显示主菜单。
- 按下 频道▼ 或 频道▲ 按钮，选择频道。
结果： 屏幕显示频道组选项。
- 按下 ◀- 或 ▶+ 按钮。
- 按下 频道▼ 或 频道▲ 按钮，选择名称。
按下 ◀- 或 ▶+ 按钮。
结果： 屏幕显示当前的频道。
- 根据需要，通过按下 频道▼ 或 频道▲ 按钮，选择待命名的频道。
- 按下 ◀- 或 ▶+ 按钮。
- 按下 频道▼ 或 频道▲ 按钮，选择一个字母(A~Z)、数字(0~9)或符号(-、空格)通过按下 ◀- 或 ▶+ 按钮，移动到前一个或后一个字母。
- 为每个待命名频道重复第5到7步。

跳过不需要的频道

您可以通过频道扫描操作，排除不需要的频道。
您在扫描已经存储的频道时，您有意跳过的频道将不显示。

没有特意跳过的频道在扫描过程中都将显示出来。

- 1 按下项目按钮。
结果： 屏幕显示主菜单。

- 2 按下 频道▼ 或 频道▲ 按钮，选择频道。
结果： 屏幕显示频道组选项。

- 3 按下 ◀- 或 ▶+ 按钮。

- 4 按下 频道▼ 或 频道▲ 按钮，选择保留/清除。
按下 ◀- 或 ▶+ 按钮。
结果： 屏幕显示所存储的频道。

- 5 按下 频道▼ 或 频道▲ 按钮来选择要保留/清除的频道。
根据需要，通过按下 ◀- 或 ▶+ 按钮来选择保留/清除。

- 6 为每个要保留或清除的频道重复第5步。

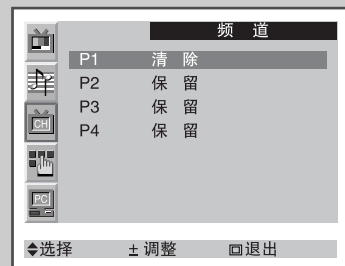
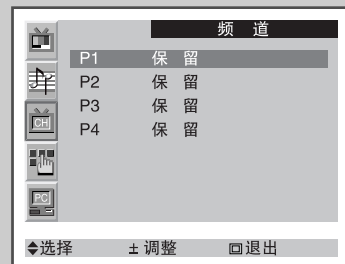
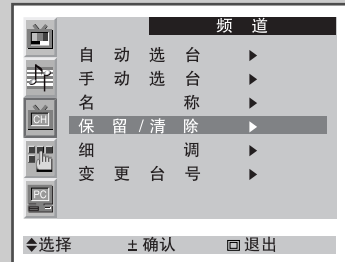

频道接收的细调

如果接收清晰，则您无须对频道进行细调，因为这是在搜索或存储操作中自动进行的。但是，如果信号较弱或失真，则您可能需要手动对频道进行细调。

- 1 按下项目按钮。
结果： 屏幕显示主菜单。

- 2 按下 频道▼ 或 频道▲ 按钮，选择频道设置。
结果： 屏幕显示频道设置组选项。

- 3 按下 ◀- 或 ▶+ 按钮。

- 4 按下 频道▼ 或 频道▲ 按钮，选择细调。

- 5 通过按下 ◀- 或 ▶+ 按钮，可以获得清晰的图像和良好的伴音品质。

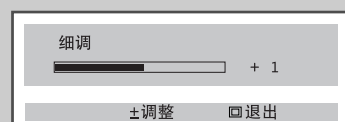

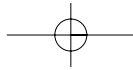

改变画面模式

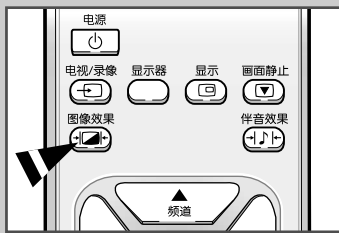

您可以选择最符合您观看要求的图像类型。

- 1 按下项目按钮。
结果: 屏幕显示主菜单。
- 2 按下 频道▼ 或 频道▲ 按钮, 选择图像。
结果: 屏幕显示图像组选项。
- 3 按下 ◀- 或 ▶+ 按钮。
结果: 选择画面模式。
- 4 通过反复按下 ◀- 或 ▶+ 按钮, 选择所需要的图像效果。
下列图像效果可供您选择:
动态 - 标准 - 电影 - 个人设定
➤ 您也可以通过按下图像效果按钮来设定这些选项。

➤ 在图像菜单, 如果您更改亮度、对比度、清晰度或色度设置, 则个人设定自动被选定。

调整图像设置

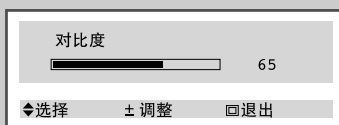

您的电视机有几项设置是供您控制图像质量的。

- 1 按下项目按钮。
结果: 屏幕显示主菜单。
- 2 按下 频道▼ 或 频道▲ 按钮, 选择图像。
结果: 屏幕显示图像组选项。
- 3 按下 ◀- 或 ▶+ 按钮。
- 4 通过按下 频道▼ 或 频道▲ 按钮, 选择要调整的选项 (对比度、亮度、清晰度、色度)。
按下 ◀- 或 ▶+ 按钮。
结果: 屏幕显示水平线条。
- 5 按下 ◀- 或 ▶+ 按钮, 以得到想要的设定。
- 6 按下 频道▼ 或 频道▲ 按钮来选择色温。
通过反复按下 ◀- 或 ▶+ 按钮来选择想要的选项。
您可以使用下列选项:
正常 - 热 1 - 热 2 - 冷 2 - 冷 1

➤ 如果您对这些设置进行了任何更改, 则图像标准会自动转到个人设定。

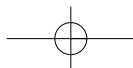

选择图像格式

您可以选择最符合您观看要求的图像格式。

- 1 按下项目按钮。
结果: 屏幕显示主菜单。
- 2 按下 频道▼ 或 频道▲ 按钮, 选择功能。
结果: 屏幕显示功能组选项。
- 3 按下 ◀- 或 ▶+ 按钮。
- 4 按下 频道▼ 或 频道▲ 按钮来选择尺寸。
- 5 通过反复按下 ◀- 或 ▶+ 按钮, 选择所需要的图像格式。
➤ 您也可以通过按下放大按钮来选择这些选项。

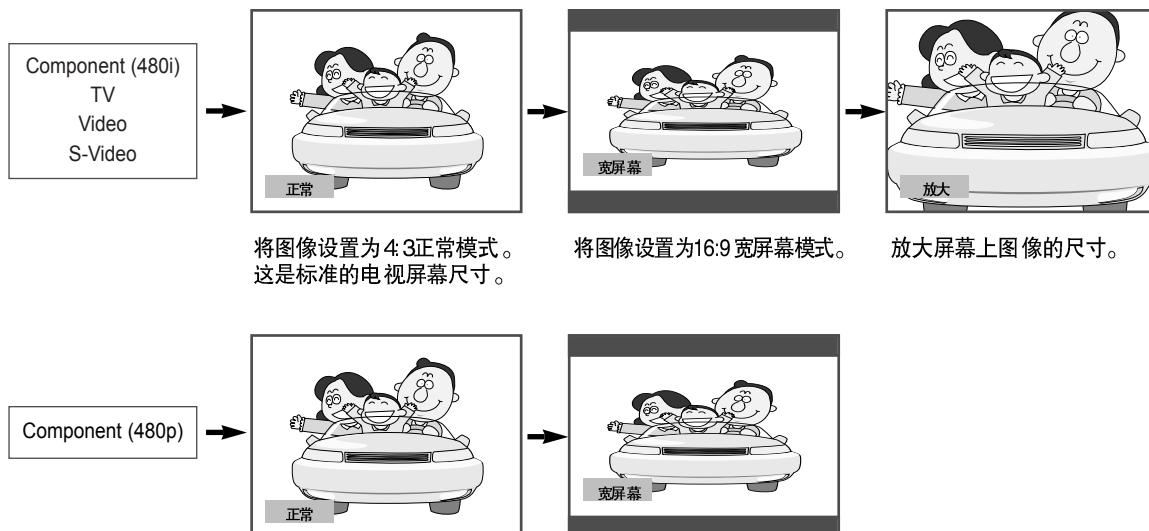
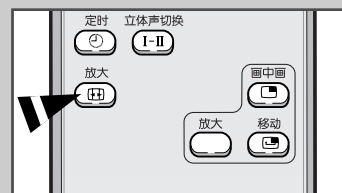

冻结当前图像

➤ 在PC(显示器)模式中不可用。

按下遥控器上的“画面静止”按钮, 可以将图像冻结在某个画面上。要返回正常观看状态, 请再次按下“画面静止”按钮。



改变伴音模式



您在观看节目时，可以选择特殊伴音效果类型。

- 1 按下项目按钮。
结果： 屏幕显示主菜单。
- 2 按下 频道▼ 或 频道▲ 按钮，选择伴音。
结果： 屏幕显示伴音组选项。
- 3 按下 ◀- 或 ▶+ 按钮。
结果： 选择伴音模式。
- 4 通过反复按下 ◀- 或 ▶+ 按钮，选择所需要的伴音效果。
下列伴音效果可供您选择：
个人设定 - 标准 - 音乐 - 剧场 - 语言。
➤ 您也可以通过按下伴音效果按钮来设定这些选项。

调整伴音设置

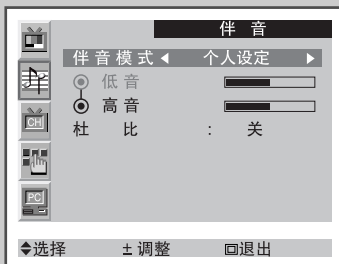

您可以调整伴音设置，使之适合您的个人喜好。

- 1 按下项目按钮。
结果： 屏幕显示主菜单。
- 2 按下 频道▼ 或 频道▲ 按钮，选择伴音。
结果： 屏幕显示伴音组选项。
- 3 按下 ◀- 或 ▶+ 按钮。
- 4 通过按下 频道▼ 或 频道▲ 按钮，选择要调整的选项（低音或高音）。
按下 ◀- 或 ▶+ 按钮。
结果： 屏幕显示水平线条。
- 5 按下 ◀- 或 ▶+ 按钮，以得到想要的设定。

➤ 如果您对这些设置进行了任何更改，伴音模式会自动转到个人设定。

欣赏杜比伴音

该功能通过混合左右喇叭，造成类似家庭影院的杜比效果。

- 1 按下项目按钮。
结果： 屏幕显示主菜单。
- 2 按下 频道▼ 或 频道▲ 按钮，选择伴音。
结果： 屏幕显示伴音组选项。
- 3 按下 ◀- 或 ▶+ 按钮。
- 4 按下 频道▼ 或 频道▲ 按钮，选择杜比。
- 5 要欣赏度比伴音效果，通过按下 ◀- 或 ▶+ 按钮，选择开。



选择伴音格式

您可以使用“立体声切换”按钮，设定伴音模式。按下该按钮时，屏幕上就会显示当前的伴音模式。

	音频类型	立体声切换	默认设置
调频 立体声	单声道	单声道	自动更改
	立体声	立体声 ↔ 单声道	
	双声道	双声道 1 ↔ 双声道 2	双声道 1
	单声道	单声道	自动更改
NICAM 立体声	单声道 ↔ 立体声		
	双声道	<div style="border: 1px solid black; padding: 2px; display: inline-block;"> → 单声道 → 双声道 1 双声道 2 ← </div>	双声道 1

- ◆ 如果接收条件变糟，设置为MONO（单声道）模式后，收听起来会舒服些。
- ◆ 如果立体声信号较弱，发生自动切换，则请切换到MONO（单声道）模式。

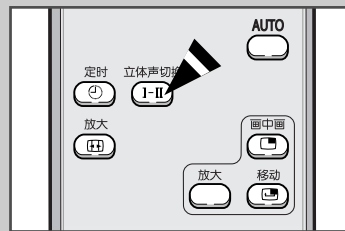

查看画中画(PIP)

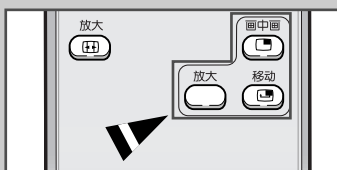

您可以在 PC (个人电脑) 模式的主画面中显示一个副画面。这样, 您在使用 PC 模式的同时, 还可以观看电视节目或外部 AM (视听) 设备, 诸如 VCR 或 DVD (连接到视频 1, 视频 2, S-Video)。

- 1 按下项目按钮。
结果: 屏幕显示主菜单。

- 2 按下 频道▼ 或 频道▲ 按钮, 选择功能。
结果: 屏幕显示功能组选项。

- 3 按下 ◀- 或 ▶+ 按钮。

- 4 按下 频道▼ 或 频道▲ 按钮, 选择画中画。
按下 ◀- 或 ▶+ 按钮。
结果: 屏幕显示画中画组选项

- 5 通过按下 ◀- 或 ▶+ 按钮来选择开。
➤ 您也可以使用画中画按钮来激活 画中画。

- 6 按 频道▼ 或 频道▲ 按钮, 选择TV/MIDEO。
然后, 按 ◀- 或 ▶+ 按钮。
结果: 选择副画面的信号源:
TV — VIDEO — S-VIDEO

- 7 按 频道▼ 或 频道▲ 按钮, 选择尺寸。
通过按下 ◀- 或 ▶+ 按钮来选择副画面的尺寸。
结果: 尺寸按下列顺序显示:
小 — 中 — 大
➤ ◆ 您也可以通过按下尺寸按钮来选择这些选项。

- 8 按下 频道▼ 或 频道▲ 按钮来选择移动。
通过按下 ◀- 或 ▶+ 按钮来逆时针移动副画面。
➤ 您也可以使用移动按钮来移动副画面

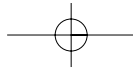

自动关闭

你可以选择10到180分钟之间的一段时间，让电视机在该时间过后自动关闭。

- 1 按下项目按钮。
结果: 屏幕显示主菜单。
- 2 按下 频道▼ 或 频道▲ 按钮, 选择功能。
结果: 屏幕显示功能组选项。
- 3 按下 ◀- 或 ▶+ 按钮。
结果: 关机提示已被选中。
- 4 通过反复按下 ◀- 或 ▶+ 按钮, 选择电视机关闭前所经历的分钟数。
◆ 预设的时间间隔: 10, 20, 30, 60, 90, 120, 150, 180 分钟。

➤ 您也可以通过按下“定时”按钮来进行选择。
如果已经设置关机提示, 则屏幕显示剩余时间,
然后电视机就会被关闭。
如果尚未设置关机提示, 则显示关。

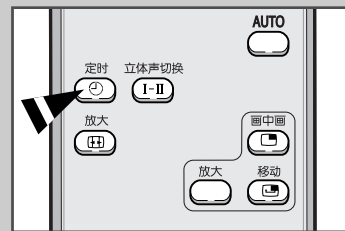
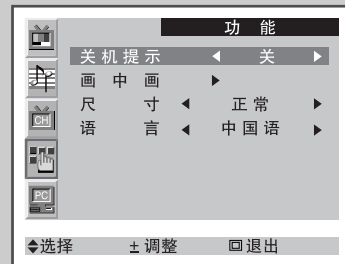

显示信息

您可以通过按下遥控器上的“显示”按钮来查看选定信号源的设置状态。根据选定的信号源的不同, 会显示不同的信息。

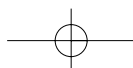
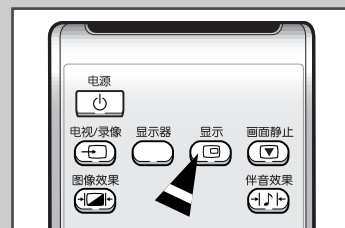

设置您的PC(显示器)软件 (以Windows 2000为例)

电脑的Windows显示设置一般如下所示。但是，视具体Windows版本和视频卡的不同，每个人的实际PC屏幕显示可能不同。但是即使您的电脑屏幕显示看上去与这里的不同，基本设置方法几乎在所有情况下都是适用的。(如这里介绍的设置方法对您的电脑不适用，请与您的电脑供应商或者三星经销商联系。)

- 1 首先，单击Windows 开始菜单上的“Settings(设置)”。
在“Settings(设置)”高亮显示时，平移鼠标，高亮显示“Control Panel(控制面板)”。

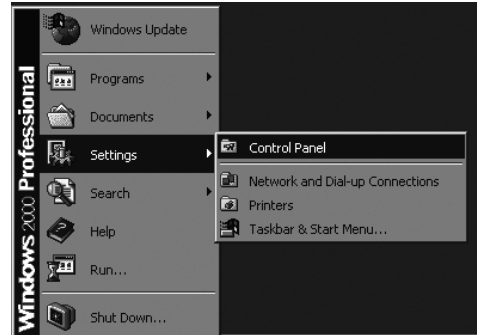

- 2 出现控制面板窗口时，单击“Display(显示)”，然后出现一个显示对话框。

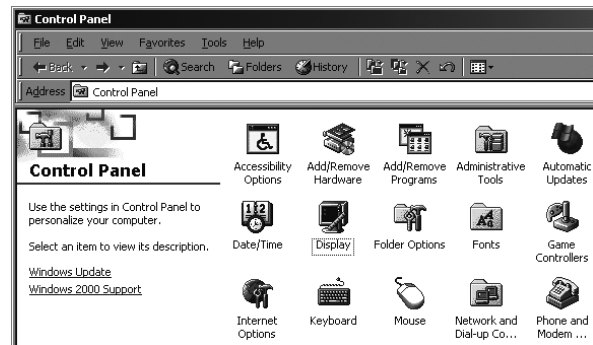

- 3 找到显示对话框上的“Settings(设置)”选项卡。

正确的屏幕大小设置 (分辨率) 为
- 15" : 1024 x 768 像素
- 17" : 1280 x 1024 像素

如果您的显示设置对话框还有场频选项，
正确的数值为“60”或“60 Hz”。
否则，只需单击“确定”，退出对话框。



调整亮度和对比度

➤ 通过按下PC(显示器)按钮，预先设置为PC模式。

- 1 按下项目按钮。
结果: 屏幕显示主菜单。

- 2 按下 频道▼ 或 频道▲ 按钮，选择 PC。
结果: 屏幕显示PC组选项。

- 3 按下 ◀- 或 ▶+ 按钮。
结果: 图像调整已被选中。

- 4 再次按下 ◀- 或 ▶+ 按钮。
结果: 屏幕显示图像调整组选项。

- 5 通过按下 频道▼ 或 频道▲ 按钮，为您的电脑图像色彩选择要调整的选项（亮度或对比度）。按下 ◀- 或 ▶+ 按钮。
结果: 屏幕显示水平线条。

- 6 按下 ◀- 或 ▶+ 按钮，以得到想要的设定。

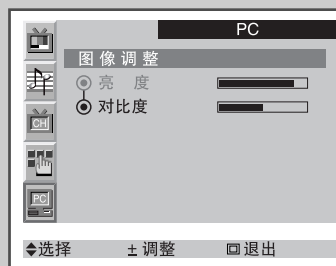
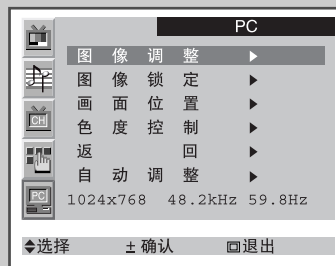

调整图像质量

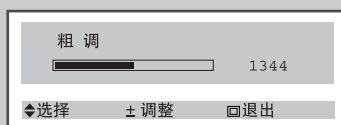
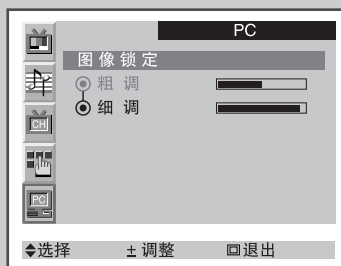
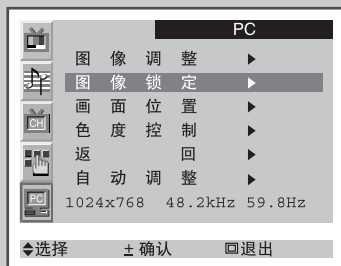

➤ 通过按下PC(显示器)按钮，预先设置为PC模式。

通过去除使图像看起来不稳定、发生抖动或晃闪的噪声，获得最佳的图像品质。

1 按下项目按钮。

结果: 屏幕显示主菜单。

2 按下 频道▼ 或 频道▲ 按钮，选择PC。

结果: 屏幕显示PC组选项。

3 按下 ◀- 或 ▶+ 按钮。

4 按下 频道▼ 或 频道▲ 按钮来选择图像锁定。

按下 ◀- 或 ▶+ 按钮。

结果: 屏幕显示图像锁定组选项。

5 通过按下 频道▼ 或 频道▲ 按钮，为您的电脑图像品质选择要调整的选项 (粗调或细调)。

按下 ◀- 或 ▶+ 按钮。

结果: 屏幕显示水平线条。

6 按下 ◀- 或 ▶+ 按钮，以得到想要的设定。

➤ 此功能可能会更改图像的宽度。

改变图像位置

➤ 通过按下PC(显示器)按钮, 预先设置为PC模式。

- 1 按下项目按钮。
结果: 屏幕显示主菜单。
- 2 按下 频道▼ 或 频道▲ 按钮, 选择PC。
结果: 屏幕显示PC组选项。
- 3 按下 ◀- 或 ▶+ 按钮。
- 4 按下 频道▼ 或 频道▲ 按钮来选择画面位置。
按下 ◀- 或 ▶+ 按钮。
- 5 选择画面的位置 (通过按下 频道▼ 或 频道▲ 按钮来进行选择)。
按下 ◀- 或 ▶+ 按钮。
结果: 屏幕显示水平线条。
- 6 按下 ◀- 或 ▶+ 按钮, 以得到想要的设定。

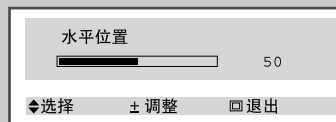

调整色度

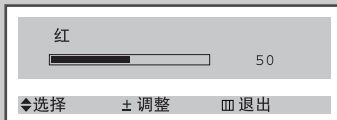
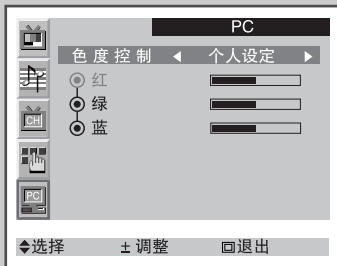
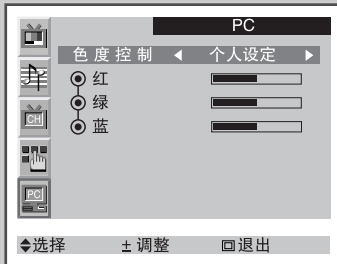

➤ 通过按下PC(显示器)按钮，预先设置为PC模式。

1 按下项目按钮。

结果： 屏幕显示主菜单。

2 按下 频道▼ 或 频道▲ 按钮，选择PC。

结果： 屏幕显示PC组选项。

3 按下 ◀- 或 ▶+ 按钮。

4 按下 频道▼ 或 频道▲ 按钮来选择色度控制。
按下 ◀- 或 ▶+ 按钮。

结果： 屏幕显示色度控制组选项，其中画面模式已被选中。

5 通过反复按 ◀- 或 ▶+ 按钮，选择所需要的色度模式。
下列色度模式可供您选择：

个人设定 - 色度 1 - 色度 2 - 色度 3

6 如果希望将色度调节为最符合您的观看要求，
请通过按下 频道▼ 或 频道▲ 按钮，选择要调节的选项（红、绿、蓝）。
按下 ◀- 或 ▶+ 按钮。

结果： 屏幕显示水平线条。

7 按下 ◀- 或 ▶+ 按钮，以得到想要的设定。

➤ 如果您更改红、绿、蓝设置，则画面模式会被自动选定为个人设定。

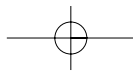

初始化图像设置

➤ 通过按下PC(显示器)按钮, 预先设置为PC模式。

您可以将所有的图像设置替换为工厂默认值。

- 1 按下项目按钮。
结果: 屏幕显示主菜单。

- 2 按下 频道▼ 或 频道▲ 按钮, 选择**PC**。
结果: 屏幕显示**PC**组选项。

- 3 按下 ◀- 或 ▶+ 按钮。

- 4 按下 频道▼ 或 频道▲ 按钮来选择返回。
按下 ◀- 或 ▶+ 按钮。
结果: 屏幕显示返回组选项。

- 5 通过按下 频道▼ 或 频道▲ 按钮, 选择要替换的选项
(返回前画面和色彩重置)。按下 ◀- 或 ▶+ 按钮。
结果: 屏幕变黑, 并在几秒钟后返回原先的显示模式。



自动调整PC屏幕

➤ 通过按下PC(显示器)按钮, 预先设置为PC模式。

- 1 按下项目按钮。
结果: 屏幕显示主菜单。

- 2 按下 频道▼ 或 频道▲ 按钮, 选择**PC**。
结果: 屏幕显示**PC**组选项。

- 3 按下 ◀- 或 ▶+ 按钮。

- 4 按下 频道▼ 或 频道▲ 按钮来选择自动调整。
按下 ◀- 或 ▶+ 按钮。
结果: 屏幕品质和位置自动得到调整, 并且屏幕在大约几秒钟后返回原先的显示模式。

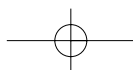
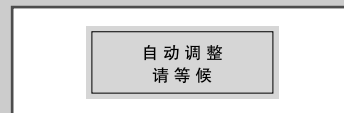

故障诊断：与维修人员联系之前

在与三星售后服务人员联系以前，请先按照如下方法进行简单检查。

如果采用下列方法无法解决问题，则请记住下电视机型号和序列号，与当地经销商联系。

无伴音或图像	<ul style="list-style-type: none"> ◆ 检查电视机的电源适。 ◆ 检查您有没有按“电源(⏻)”(开/关)按钮。 ◆ 检查图像的对比度和亮度设置。 ◆ 检查音量。
图像正常，但无伴音	<ul style="list-style-type: none"> ◆ 检查音量。 ◆ 检查是否按了遥控器上的选择 静音 按钮。
无图像，或者是黑白图像	<ul style="list-style-type: none"> ◆ 调整色度设置。 ◆ 检查所选的彩色系制式是否正确。
伴音和图像干扰	<ul style="list-style-type: none"> ◆ 请看看有什么 电器对电视造成了干扰，将该电器挪开。 ◆ 换一个电源插座来插电视机的电源线。
图像模糊或者出现雪花点，伴音失真	<ul style="list-style-type: none"> ◆ 检查天线的方向、位置和连接。 ◆ 这种干扰经常是由于使用室内天线引起的。
遥控器发生故障	<ul style="list-style-type: none"> ◆ 给遥控器更换电池。 ◆ 擦拭遥控器的上端（发送窗口）。 ◆ 检查电池的接线端。
出现“请确认信号电缆”字样。	<ul style="list-style-type: none"> ◆ 检查视频适配器的最大分辨率和频率。 ◆ 将这些数值与“显示模式表”中的数据进行对比。
在PC模式中，屏幕会显示“设置无效”。	<ul style="list-style-type: none"> ◆ 调整“细调”功能。 ◆ 调整“粗调”功能，然后调整“细调”功能。
在PC模式中，画面上的水平或垂直线条看起来有闪烁、抖动或闪晃现象。	<ul style="list-style-type: none"> ◆ 调整“粗调”功能，然后调整“细调”功能。
在PC模式中，屏幕变黑，电源指示灯呈琥珀色持续亮起，或者每0.5或1秒钟闪烁一次。	<ul style="list-style-type: none"> ◆ 电视机正在使用其电源管理系统。 ◆ 将电脑鼠标移动一下或者在键盘上敲一个键。

故障诊断：与维修人员联系之前

在PC模式中，画面不稳定，可能看起来有颤动现象。

- ◆ 检查您的电脑或显示适配器的显示分辨率和频率是否为电视机的有效模式。
在您的电脑上检查：控制面板、显示、设置。
- ◆ 如果设置不正确，请运用电脑的应用程序改变显示设置。

➤ 您的电视机在下列频率范围内支持种描显示功能：

行频:	15" : 30 ~ 69 kHz
	17" : 30 ~ 81 kHz
场频:	56 ~ 75 Hz
最大刷新率:	15" : 1024 x 768 @ 75Hz
	17" : 1280 x 1024 @ 75Hz

在PC模式中，画面没有处在屏幕中央。

- ◆ 调整水平位置和垂直位置。

Power Saver (节电功能)

该电视机具有一个称作PowerSaver的内置的电源管理系统。该系统会在电视机一段时间未用后将其切换到低功率模式，从而节省电能。可用模式有“On”（开）、“Standby”（待机）、“Sleep”（睡眠）和“Deep Sleep”（深度睡眠）。PowerSaver用于您的电脑上所安装的与VESA DPMS相容的视频卡。您使用电脑上安装的一个软件实用程序来设置该功能。

状态	正常操作	节电功能模式 (EPA/NUTEK)
水平同步	启动	未启动
垂直同步	启动	未启动
电源指示灯	绿色	绿色，闪烁（1秒间隔）
功耗	LS15E33C : 48W (最大值) LS17E34C : 58W (最大值)	小于 3W

- 当水平和垂直同步恢复时，电视机自动恢复正常操作。这需要您将电脑鼠标移动一下或者在键盘上敲一个键。

技术和环境规范

型号名称	LS15E33C	LS17E34C
面板		
尺寸	38Cm	43Cm
显示尺寸	304.1(H) x 228.1(V) mm	337.92(H) x 270.336(V) mm
类型	TN (Twisted Nematic)	
像素间距	0.297 (H) x 0.297 (V) mm	0.264 (H) x 0.264 (V) mm
视角	140°/125 (水平/水值)	140°/110 (水平/水值)
频率		
水平	30 ~ 69 kHz	30 ~ 81 kHz
水值		56 ~ 75 Hz
显示颜色	16,194,277 种颜色	
显示分辨率		
最佳模式	1024 x 768 @ 60 Hz	1280 x 1024 @ 60 Hz
最大模式	1024 x 768 @ 75 Hz	1280 x 1024 @ 75 Hz
输入信号	H/V Separate, TTL, P. or N.	
同步	0.7 Vp-p @ 75 ohm	
视频信号		
电视/录像		
色彩制式	PAL, SECAM, NT 4.43, NT 3.58	
伴音制式	B/G, DK, I, M	
视频格式	CVBS, S-VHS	
组件		
组件	YPbPr Composite sync, 480i, 480p, 720p, 1080i @ 60Hz, 576i, 576p, 1080i @ 50Hz 1.0 Vp-p @ 75 ohm 500 mVrms	
视频输入		
音频输入		
供电		
输入	AC 90 ~ 264V (50 / 60 Hz)	
输出	DC 14V/3A	DC 14V/3.5A
耗电		
最大	48 W	58 W
节电量	< 3 W	
尺寸(长x宽x高)/重量		
机身	461 x 87.6 x 305.5 mm / 3.9 kg	514.6 x 89.0 x 351.1 mm / 5.0 kg
带底座	461 x 182.2 x 325.1 mm / 6.2 kg	514.6 x 180.9 x 371.3 mm / 7.7 kg
环境条件		
运行温度	50 °F to 104 °F (10 °C to 40 °C)	
运行湿度	10% to 80%	
储存温度	- 13°F to 113°F (-25 °C to 45 °C)	
储存湿度	5% to 95%	
音频特点		
音频输入1	RCA 插孔 (左、右), 0.5Vrms (-9dB)	
音频输入2 (PC)	3.5Ø 立体声插孔, 0.5Vrms (-9dB)	
音频输入3 (COMPONENT)	RCA 插孔 (左、右), 0.5Vrms (-9dB)	
耳机输出	最大输出 10mW 立体声插孔, (3.5Ø 立体声插孔, 32Ω)	
频率响应	射频: 80Hz ~ 15kHz (at- 3dB)	
音频输出	A/V: 80Hz ~ 20kHz (at- 3dB)	

显示模式

如系统信号与标准信号模式相对应，屏幕会自动进行调整。如果系统信号与标准信号模式不相同，请按照视频卡用户指南调整模式，因为屏幕可能无法显示，或者只能给发光二极管通电。在下列显示模式下，屏幕画面已经在生产过程中经过优化。

模式	分辨率	行频 (kHz)	场频 (Hz)	像素时钟频率 (MHz)	同步极性 (水平/垂直)
VGA	720 x 400	31.469	70.087	28.322	- / +
	640 x 480	31.469	59.940	25.175	- / -
	640 x 480	37.500	75.000	31.500	- / -
SVGA	800 x 600	46.875	75.000	49.500	+ / +
XGA	1024 x 768	48.363	60.004	65.000	- / -
	1024 x 768	60.023	75.029	78.750	+ / +
SXGA (LS17E34C)	1280 x 1024	63.981	60.020	108.000	+ / -, + / -
	1280 x 1024	79.976	75.025	135.000	+ / +

电视机的维护

为防止触电，请勿拆卸电视机箱（除非为了找第7页上所说明的电缆连接器）。用户不得自己修理电视机。用户维护仅限于下述清洁工作：

进行清洁以前，先将电视机的电源插头从电源插座上拔下。

- ◆ 擦拭TFT-LCD液晶显示屏和外部的面板时，请使用柔软干燥的布，涂上少许所建议的清洁剂，将其擦亮。擦拭电视机屏幕时，切勿用力过大，而应轻轻拭去污垢。如果用力过大，会在显示器上留下污迹。
- ◆ 清洁电视机或其他电器时切勿使用易燃清洁剂。

如何组装底座和电视机

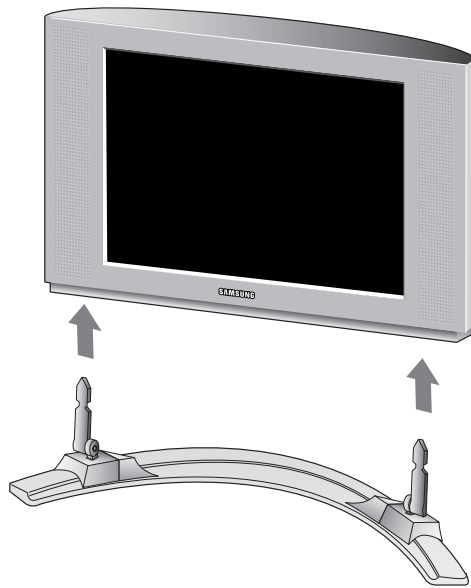

注：如上图所示，底座的弧形一侧应当置于电视机的后面。

安装墙壁安装套件(另售)

1

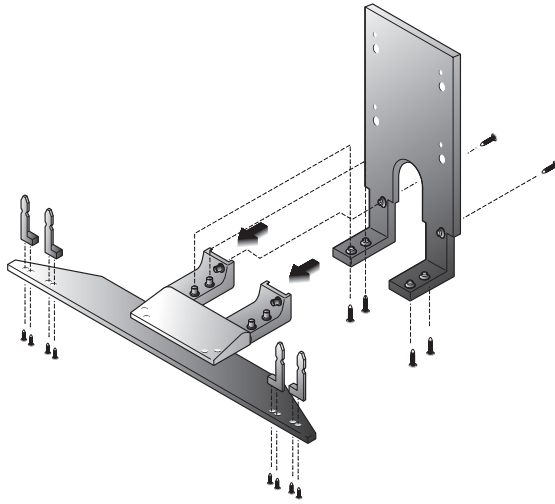

2

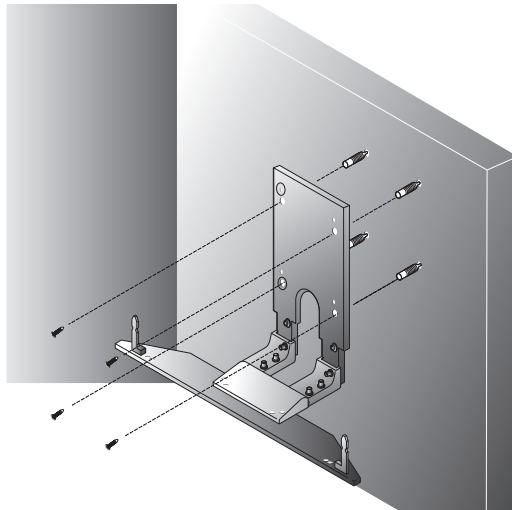

安装墙壁安装套件(另售)

3

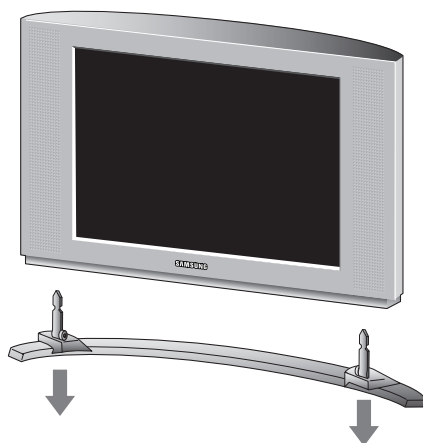

4

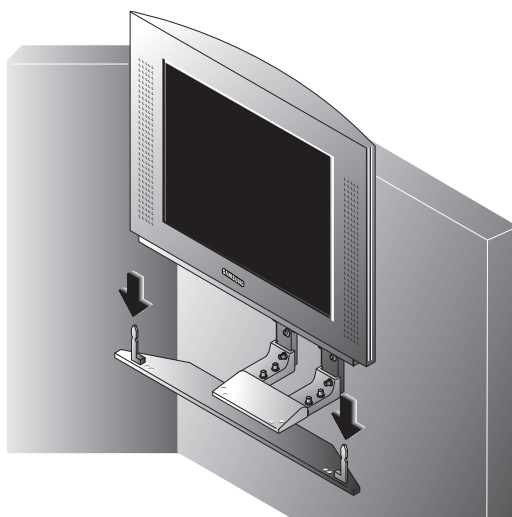

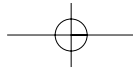

— 售后服务

- 如果您所购买的产品性能发生变化，显示可能存在故障，
则请尽快与零售商或维修代理商联系。



生产许可证：XK09-201-3006
批准日期：2000年10月26日

天津通广三星电子有限公司
地址：天津津港公路微电子工业区微四路
电话：022-23961234
邮政编码：300385

