

Panasonic®



Fuzzy
人工智能

全自动洗衣机

使用说明书

型号 XQB52-H560U
XQB55-H561U



非常感谢您购买了本公司生产的全自动洗衣机

- 使用本机前请仔细阅读本使用说明书。
- 如有技术变动，恕不另行通知。

杭州松下家用电器有限公司

■ 装箱单

序号	名 称	数量
一	全自动洗衣机	1
二	进水管	1
三	进水管接头	1
四	排水管	1
五	排水管抱箍	1
六	底板B	1
七	螺钉	1
八	使用说明书	1
九	合格证	1
十	保修证/维修站名录	1

目 录



目录	3	使用前的准备
安全注意事项	4	
部件名称	7	
洗涤前的准备	8	
安装时的注意事项	9	
进水管的安装方法	10	
排水管的改装方法	11	洗涤方式
开始洗涤	12	
预防衣物的损坏	12	
取消洗衣结束后的蜂鸣音	12	
洗涤程序须知	13	
个别洗涤	14	
洗涤时间、漂洗内容、脱水时间	14	
泡沫净功能	14	
初设程序的运转内容及运转时间	15	关于程序
操作部功能	16	
“标准”程序的使用	18	
“高浓度浸洗”程序的使用	19	
“强洗”程序的使用	20	
“大物”程序的使用	21	
“节水立体漂”程序的使用	23	
“超快速”程序的使用	24	
“轻柔”程序的使用	25	
“桶干燥”程序的使用	26	
“预约”功能的使用	27	关于洗涤剂
水量/洗衣量/洗涤剂量	28	
洗涤剂的投入方法	29	
漂白剂和液体洗涤剂	29	
软化剂的使用	13	
洗涤剂投入盒的清洗	29	保养
清洗线屑过滤器网袋	30	
清洗进水阀上的过滤网	30	
故障检修	31	
装箱单	封2	其它

安全注意事项

请务必遵守

为了防止对使用人和他人造成伤害或财产损失，现就安全方面需要务必遵守的事项作如下说明：



这样的符号，指的是敬请当心 ——“警告”“注意”的内容



这样的符号，指的是不可以做的 ——“禁止”的内容



这样的符号，指的是必须实行的 ——“强制”的内容

警告

电源插头上的插片金属表面若沾上灰尘或水，请仔细用干布擦净！



可能会引起火灾。

请单独使用额定电流在5A以上的插座！



与其它电器合用时，插座板可能会异常发热，以致起火。

清洁洗衣机时，请务必将电源插头从插座拔出。

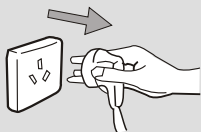

可能会触电、受伤。

拔电源插头时，请务必抓住前端的电源插头部位，而不是抓住电源线！并且，请勿用湿手去拔取插头！

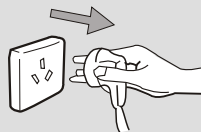

容易引起触电或短路而导致火灾。

使用完毕后，请务必将电源插头从插座上拔出！并关闭水龙头！

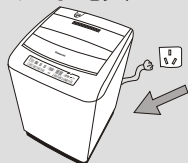

可能因雷击而损伤洗衣机；
可能因水压过大而引起漏水或水灾。

本机电源软线连接方式为Y连接，如果电源软线损坏，为避免危险，必须由制造厂指定的维修店或类似的专门人员来更换！



容易产生不良后果。

警告

请勿让幼儿探视洗涤脱水桶内部。为防止幼童进入洗涤脱水筒内，洗衣机附近请勿放置幼童容易攀爬的凳子或类似物品！



禁止



小孩会掉进洗涤脱水桶中而受伤。

请勿在交流187V~242V以外的电压下使用！



禁止



容易引起火灾、触电。

请勿损伤、弄破、强弯、硬拉、拧缠或绑扎电源线。另外，请勿在上面放置重物，并防止被夹！



禁止

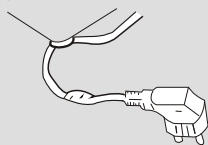

容易引起电源线破损、火灾、触电。

电源线或电源插头损伤或插入的插座过松时，请勿使用！



禁止

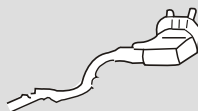

可能会触电、短路、起火。

请绝对不要将煤油、汽油、香蕉水、酒精等或沾有此类物质的洗涤物放入或接近洗涤脱水桶！



禁止



有发生爆炸、火灾的危险。

请绝对不要自行拆开、修理或改造！



禁止拆开



将导致起火，异常动作而受伤。

本机应使用单相两极带接地的电源插座，并保证其可靠接地！未安装接地装置，可能会引起箱体等其它金属部件带有感应静电。



保证接地



当发生故障或漏电时有触电的危险。

请勿放置在浴室等湿气重、可能遭风吹雨打的地方。另外，请勿放置在地毯上使用！



禁止在潮湿的地方使用



可能会堵塞通风口，引起过热、火灾。

警告

清洁洗衣机时，请勿直接将水喷射于机体各部位！



禁止淋水



可能会短路、触电。

洗涤脱水桶尚未完全停止旋转前，请绝对不要用手去碰其中的洗涤物等！脱水时，如出现打开机盖15秒内洗涤脱水桶无法停止运转的情况，请立即停止使用，委托维修。



禁止接触

即使转速很慢也有危险，请特别注意您的孩子。



注意

必须确保水龙头与进水管接头的可靠安装，并确保进水管插入进水管接头或自购的专用龙头时切实插到位。请勿经常插拔进水管，可能导致进水管接头松动及进水管接头防水垫片磨损。



禁止

可能因水压变化而引起漏水或水灾。

用热水洗涤时，水温请勿超过50℃！



禁止

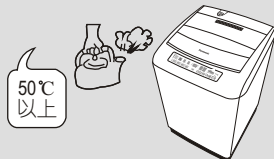

可能会因为塑料部品变形、受损而引起触电、漏电。

请勿洗涤雨衣、自行车罩、羽绒制品、弹力棉制品等防水性或易浮起的衣物，以免在洗涤或脱水时异常振动或损伤衣物。



禁止



可能会引起异常振动或损伤衣物。

请勿爬到洗衣机上，或在洗衣机上放置重物！



禁止



可能会因变形、破损而导致受伤。

本机使用水压为0.03~1Mpa！

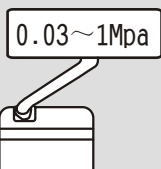

水压过高会有进水管两端漏水的危险。

■ 部件名称

整机

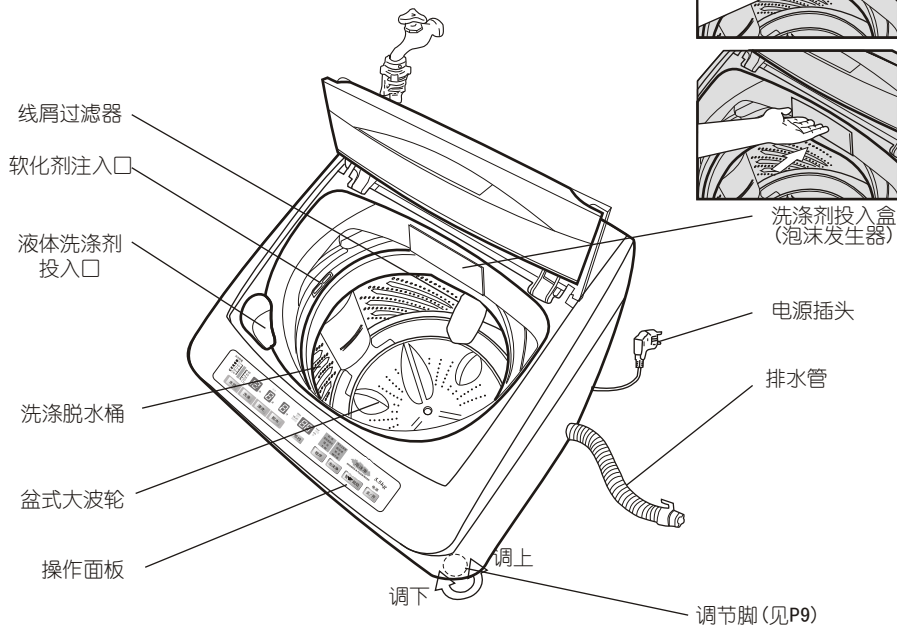

附件

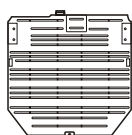

(底板B)

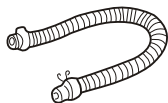

(排水管及抱箍)



(进水管)



(螺钉1颗)

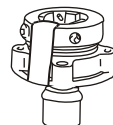

(进水管接头)

■ 洗涤前的准备

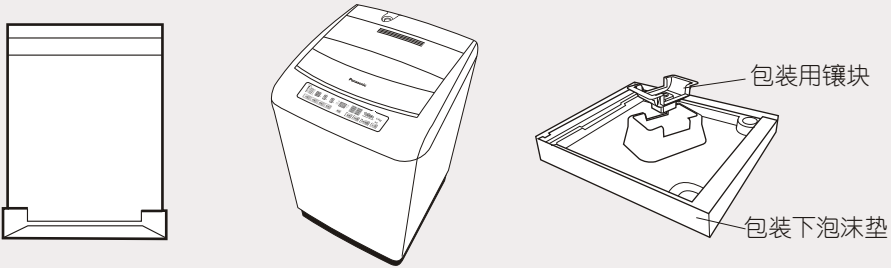

- 用户请勿将包装用镶块装在洗衣机上, 否则会发出异响及损坏洗衣机。

使用洗衣机前, 请用户将排水管和抱箍从洗涤脱水桶中取出。

- 1 使用洗衣机前排水管和抱箍在洗涤脱水桶中。
- 2 将排水管插入洗衣机的排水口中, 并用抱箍固定。(图1)
- 3 将底板B卡入洗衣机底座并用螺钉拧紧固定。(图2)

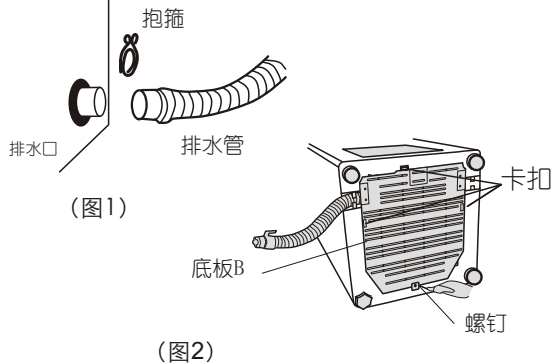

自动检测

1 放入洗涤剂

- 放入洗涤剂后, 按电源开关, 再按“暂停/启动”按键。



2 自动旋转约 6 秒钟

- 在无水状态下, 波轮自旋转约 6 秒后自动探测洗衣量。

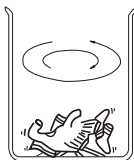

3 水位

- 根据洗衣量显示水位, 且自动进水至所示水位。(17L除外)
(图示为H561U)
洗衣粉量

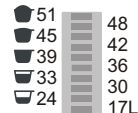

■ 安装时的注意事项

洗衣机的放置

- 本机应放置于水平、坚固的地面上。



水平、坚固的地面



倾斜的地面



松软的地面



凹凸的地面

防止震动

- 先松开调节旋钮，然后调节调节脚，将洗衣机调节至水平。
- 将洗衣机调节至水平后，再拧紧调节旋钮。

保证接地

- 本机使用单相两极带接地的电源插头，应检查所用电源插座，保证接地。
- 未安装接地装置，可能会引起金属部件带有感应静电。



湿气、雨水

- 切勿放在浴室等潮湿的地方或有可能被雨淋湿的地方，以免发生触电、漏电等事故。

烟火、日照

- 由于本机采用塑料零件及电子元件，故切勿放置于烟火附近，或阳光直接照射的地方，否则将引起火灾、变形、故障等。

如要延长外部排水管，连接排水管时

- 其长度应在3米以内，高度在10厘米以下，若太长或太高，则运转途中会停机。
- 本机与墙面之间应保留5厘米以上的空间。

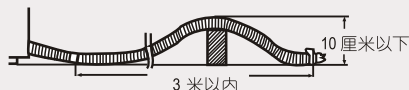

■ 进水管的安装方法

1. 水龙头

合适的普通水龙头：

- 要求水龙头出水口管部长度大于10mm，外径应在 $\Phi 24\text{mm}$ 以下。（图1）
- 如水龙头口不平，请先用锉刀挫平。
- 如水龙头外径太大，取下进水管接头A中的对中块后安装。（图4）

合适的专用水龙头：

- 出水口端部外角应为圆角、表面应光滑（图2 A、B所示），否则会损伤进水管橡胶密封圈，引起漏水。
- 安装进水管时，要注意垂直套上取下（图3）。套上后应紧固，无松动现象。
- 如果使用了合适的专用水龙头，就无需再安装进水管接头。

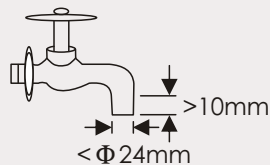

(图1)

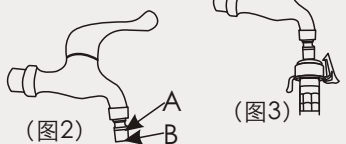

(图2)

(图3)

2. 进水管接头A与水龙头连接方法

- 撕掉不干胶纸，将四颗固定螺钉拧松，把进水管接头B松开几圈。（图4）
 - 进水管接头A套入水龙头后，将四颗固定螺钉均等拧紧。（图5）
 - 将进水管接头B向右拧紧。（图6）
- 【若进水管接头A装配不当，接头B未拧紧都会引起漏水。】

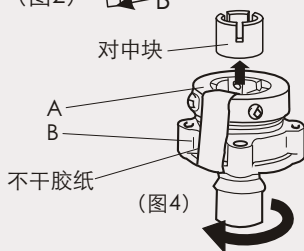

对中块

A

B

不干胶纸

(图4)

3. 进水管与进水管接头连接方法

- 一面拉下进水管接头C的外套，一面插入进水管接头B（图7），插入后，再用5公斤左右的力拉拽，确认已插到位。
- 【注意】
- 若进水管插入不当，会引起漏水。

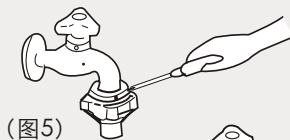

(图5)

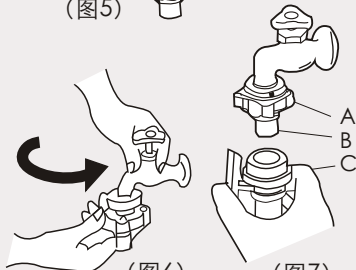

(图6)

(图7)

4. 进水管拆除方法

- 如图7所示，一面按下卡爪，一面拉下进水管接头C的外套，拔出进水管。

5. 进水管与进水阀连接法

- 将进水管连接至本机进水阀并紧固。此时进水管应斜着连接，否则会曲折。（图8）

注：如果随机提供的1.2米进水管不够长时，购机用户可到我公司当地各特约维修站购买需要长度的加长连接管。

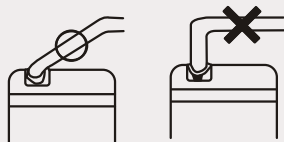

(图8)

■ 排水管的改装方法

关于换装排水管

- 排水连接管在出厂时装在本机右侧，但您可以根据排水场所改装至左侧。



(图1)

【注意】

请勿拆除连接管的排水连接部。

- 1 向前面翻倒洗衣机（请注意不要划伤箱体）。(图1)
- 2 参照第8页首先将排水管和底板B拆除。
- 3 拧下右侧排水连接管螺钉。
- 4 将排水连接管的排水口从洗衣机内部插入左侧孔，此时要注意对好排水管口。
(图2) (图3)
- 5 固定排水连接管螺钉。
- 6 将孔盖装在右侧的孔内。
- 7 检查排水连接管，应无翘曲、压扁或擦破等不良情况。
- 8 最后再参照第8页装好排水管和底板B。
- 9 检查排水连接管后，扶起洗衣机，应试运转，确认有无漏水或异响。无异常情况，方可使用。

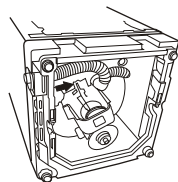

(图2)

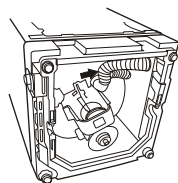

(图3)

■ 开始洗涤

- 1 连接进水管
- 2 打开水龙头
- 3 将电源插头插入插座
【必须确认有可靠的接地。】
- 4 放置好排水管

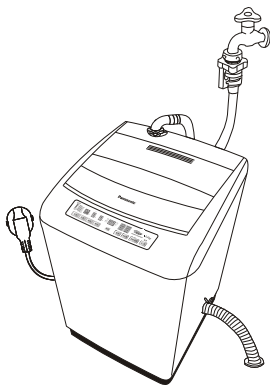

■ 预防衣物的损坏

- 如果衣物上有拉链、襟及其他坚（尖）硬饰物或衣物容易起毛的，请将拉链拉好并由内向外翻。
- 有些衣物（如花边、尼龙袜、化纤镂空编织）请放入洗衣网内洗涤。（洗衣网请自备）
- 在洗涤衣物前请先将袋内尖利物品取出，如硬币、发夹、螺钉等。
- 当桶内装满已经充分浸水的衣物时，请轻轻按压，使衣物平衡。



- 如果衣物上有很长的衣带或衣扣，请将这些衣物，比如罩衣、枕套等的衣带系紧，并扣上衣扣。
- 用毛巾缠衣架把毛衣悬挂起来晾干，将保持领肩的形状和弹性。
- 容易掉色的衣物请分开洗涤。
- 请将毛衣放置在平坦的表面上晾干，这样即使是成形编织毛衣也会保持原形。

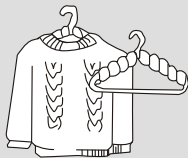

■ 取消洗衣结束后的蜂鸣音

如果您觉得洗涤程序结束后的蜂鸣音很吵人，想取消蜂鸣音的话，请按下列步骤进行：

- 1 先按住“暂停/起动”按钮，打开电源开关，保持按住“暂停/起动”按钮3秒以上，听到蜂鸣器发出滴滴两声，这样程序结束后就不会听到蜂鸣音。
- 2 重复上述动作，听到蜂鸣器滴滴鸣叫两次，将恢复程序结束后的蜂鸣音。

■ 洗涤程序须知

设定水位

- 在洗涤时根据洗衣量调节相应水位。
- 不同洗涤程序，可选水位不同。
- 在无水状态下，波轮自动旋转约6秒后自动感知洗衣量并显示水位。

更换新的程序

- 一旦按了起动按钮，被设定的程序就无法改变。
- 更换新的程序时，请关掉电源重新开机设定。
- 为避免电机温度过高而可能引起热保护器的动作，连续洗衣请不要超过3个周期。

注：热保护器工作时，电机将不运转，等待电机温度下降后恢复正常。

使用程序选择

- 按行程控制按钮一“洗涤”、“漂洗”、“脱水”。用户可根据自己的需要，选择只“洗涤”、“漂洗”、“脱水”“洗涤—漂洗”、“洗涤—脱水”和“漂洗—脱水”等洗涤组合程序。
(其中指示灯亮时，则表示需要运行该程序。)并且可自行设定洗涤的时间、漂洗次数、脱水时间长短。
- 桶内有一定积水时，“漂洗”、“漂洗—脱水”和“脱水”程序将从排水开始进行，否则将从“脱水”开始。
- “轻柔”程序不能选择洗涤时间、脱水时间及漂洗内容。
- “超快速”“节水立体漂”程序不能选择漂洗内容。

■ 软化剂的使用

软化剂使用量表

● 普通……20毫升软化剂/30升水。

水位表示	洗涤重量
51L (H560为49L)	5.5kg (H560为5.2kg)
48L (H560为47L)	5.0kg (H560为4.9kg)
45L	4.5kg
42L	4.0kg
39L	3.0kg
36L	2.5kg
33L	2.0kg
30L	1.5kg
24L	1.0kg
17L	0.5kg

● 浓缩……6.6毫升软化剂/30升水。

软化剂使用量	
浓缩型	普通型
约11.2ml	约34.0ml
约10.6ml	约32.0ml
约9.9ml	约30.0ml
约9.2ml	约28.0ml
约8.6ml	约26.0ml
约7.9ml	约24.0ml
约7.3ml	约22.0ml
约6.6ml	约20.0ml
约5.3ml	约16.0ml
约3.7ml	约11.0ml

● 用3倍的水将浓缩软化剂稀释后使用。

软化剂，请在洗涤前加入

- 因为软化剂（浓缩型）为粘性，容易粘在进料口，所以要用3倍的水量进行稀释。将其慢慢倒入软化剂注入口。
- 在漂洗结束时脱水的离心力，会让软化剂自动进入桶内。

【请注意】

- 勿让软化剂在水中时间过长。
- 如果使用注水漂洗，效果不会很理想。
- 有软化剂残留时，可取出清洗。

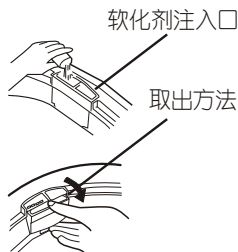

个别洗涤

选择各种组合、每个程序都能进行个别洗涤。

想进行以下洗涤时	运转内容	操作顺序
<ul style="list-style-type: none"> ● 洗涤水再利用 	只洗涤	按“洗涤”按钮
<ul style="list-style-type: none"> ● 漂洗水再利用 	洗涤-漂洗	按“洗涤”“漂洗”按钮
<ul style="list-style-type: none"> ● 单洗涤和甩干 	洗涤-脱水	按“洗涤”“脱水”按钮
<ul style="list-style-type: none"> ● 漂洗洗过的衣物 (从排水或脱水开始) 	只漂洗	按“漂洗”按钮
<ul style="list-style-type: none"> ● 甩干洗涤剂、漂洗、脱水 (从排水或脱水开始) 	漂洗-脱水	按“漂洗”“脱水”按钮
<ul style="list-style-type: none"> ● 甩干洗涤剂 	只脱水	按“脱水”按钮
<ul style="list-style-type: none"> ● 排掉桶内的水 	排水-脱水	

- 只脱水、只漂洗或漂洗-脱水的场合，如桶内有一定量水则从排水开始，无水场合，从脱水开始。

洗涤时间

漂洗内容

脱水时间

	洗涤时间	不洗涤	漂洗次数	不漂洗	脱水时间	不脱水
标准	3-19分	○	1-3次(注水)	○	1-9分	○
高浓度浸洗	3-19分		1-3次(注水)	○	1-9分	○
强洗	15-19分	○	1-3次(注水)	○	1-9分	○
大物	12-19分	○	2-3次注水	○	3-9分	○
节水立体漂	3-19分	○	1次	○	1-9分	○
超快速	3-12分	○	1次注水	○	1-9分	○
轻柔	3分	○	2次	○	1分	○

泡沫净功能

- 将洗涤剂投入到洗涤剂投入盒(泡沫发生器)内，在进水时会产生泡沫，泡沫净灯闪烁时表示正在出泡。
- 当使用液体洗涤剂时，由于液体洗涤剂投入到液体洗涤剂投入口内(详见P29页)，所以即使选择泡沫净功能也不会产生泡沫。
- 在开机时，泡沫净灯点亮，表示洗涤过程中会执行该功能，如要取消可通过泡沫净按钮来实现。如果前次洗衣程序没有选择该功能，下次开机时该灯将不亮，如需使用，请重新通过泡沫净按钮进行设定。
- 除桶干燥程序外，其余程序均可选择泡沫净功能。
- 当进水流量较低时，会影响出泡沫的效果和时间。洗衣结束后可能会有少量洗衣粉残留，请定期清洗。(详见P29页)
- 进水程序结束后，洗涤剂投入盒可能有滴水的现象，属于正常现象。
- 洗涤结束后，洗涤剂投入盒可能有少量的水残留。

■ 初设程序的运转内容及运转时间

水位:17L、24L、30L、33L、36L、39L、42L、45L、48L(47L)、51L(49L)()中为H560U,下同

程序	水位	洗涤	漂洗	漂洗内容	脱水	初始设定程序所需时间
标准	17L、24L、30L、33L、36L	15分	2次	(蓄水) (蓄水)	3分	41~51分
	39L、42L、45L、48L(47L)、51L(49L)	18分	2次	(蓄水) (蓄水)	3分	
高浓度浸洗	24L、30L、33L、36L	15分	2次	(蓄水) (蓄水)	3分	71~81分
	39L、42L、45L、48L(47L)、51L(49L)	18分				
强洗	24L、30L、33L、36L、39L、42L、45L、48L(47L)、51L(49L)	15分	2次	(蓄水) (蓄水)	3分	42~51分
大物	51L(49L)	15分	2次	(注水) (注水)	5分	50分
节水立体漂	17L、24L、30L、33L、36L	15分	1次	(喷淋) + (蓄水)	3分	37~46分
	39L、42L、45L、48L(47L)、51L(49L)	18分	1次	(喷淋) + (蓄水)	3分	
超快速	17L、24L、30L、33L、36L	3分	1次	(注水)	3分	16~18分
轻柔	36L、39L、42L、45L、48L(47L)	3分	2次	(蓄水) (蓄水)	1分	26~29分
桶干燥	/	/	/	/	/	36分

- 选择浸洗程序时，前面有30分钟的运动浸泡过程。
- 根据温度变化，会进行时间补正。
- 根据自来水水压、排水条件和衣物等条件的不同，程序运转的洗涤、脱水时间与实际运转时间有可能不同，仅供参考。
- 启动后的内容变更，在洗涤中按“暂停/起动”按键后能够切换。
- 洗涤以后的内容变更，请关掉电源重新设定。
- 标准、高浓度浸洗、节水立体漂程序洗涤选择15-19分中设有间隙的浸泡，包含在此洗涤时间内。
- 喷淋漂洗是指进水阀一边进水洗涤脱水桶一边脱水，利用进水阀的进水对桶内的衣物进行冲刷、渗透以达到漂洗的效果。



蓄水至一定水位进行漂洗。



蓄水至一定水位，一边进水，一边漂洗。

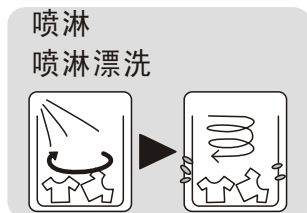

脱水桶缓慢旋转，水喷洒到全部洗涤物上，将含有洗涤剂的水脱掉。

操作部功能

识别指示灯

□ 灯灭 ■ 灯亮 闪烁

水位、水量表示

- 与洗涤衣物多少相适应的水位会显示在水位显示窗上。

运转状态表示

- 闪烁表明正在进行的洗衣进度情况。

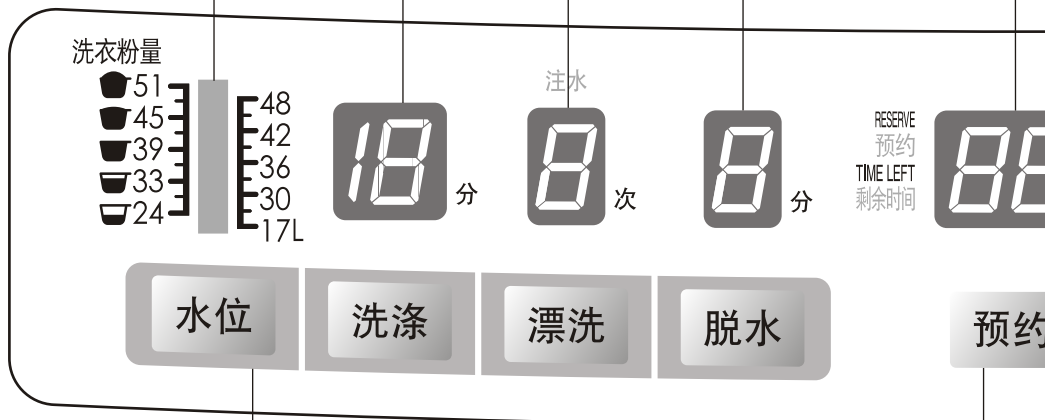

(图示为H561U)

水位选择

- 可以按各自的需要改换水位。

预约选择

- 按此按钮设定“预约洗涤”将可以选择从现在开始2~24小时后完成洗涤。

程序选择

- 根据洗衣量和脏污程度，您可以选择合适的程序。

时间表示

- 显示所选择的预约时间。
- 显示进行中的程序所剩的时间。

程序表示

- 表明选择的洗涤程序。
(桶干燥不属于洗涤程序。)
- 初期设定为标准程序。

泡沫净功能显示

- 表明洗涤过程是否有该功能执行。
(灯亮时执行该功能)



hour
小时后
min
分

标准
高浓度浸洗
强洗
大物

节水立体漂
超快速
轻柔
桶干燥

泡沫净
SHOWER & FOAM WASH

5.5kg

电源

程序

泡沫净

暂停/起动

关/开

泡沫净

- 按此按键可以启动或停止泡沫净功能。

暂停/起动

- 按该按键可开始洗衣。
- 按该按键可中途停止。

电源开关 关/开

- 洗衣结束后，电源开关会自动断电。
- 开机后如放置不用时，10分钟后电源开关会自动断电。

“标准”程序的使用

(图示为H561U)

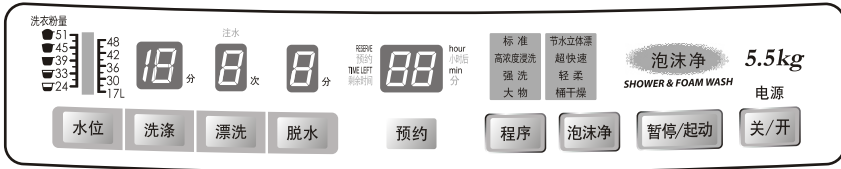

什么是“标准”洗涤程序？

- (最常用的洗涤程序) 按洗衣量的多少设定好水位。
- 放入适量洗衣粉, 按“暂停/启动”按钮, 洗涤自动开始。
- 选择15-19分洗涤过程中设有间隙的浸泡, 共3~4次, 每次2分钟, 包含在洗涤时间内。
- 可自由选择洗涤时间、漂洗次数、脱水时间的内容。

1 打开电源开关并放入衣物

- 打开电源后, 本机自动进入标准程序。
- 请检查衣物口袋, 取出硬币、发夹等杂物。

2 按“暂停/启动”按键

- 无水状态下, 波轮转动, 检测洗衣量。
- 用户也可自行选择各档水位。
(衣物种类的不同, 水位有可能偏高或偏低, 请用“水位”按键调整。)
- 再按“暂停/启动”按键, 使其暂停。

3 根据水位将一定量的洗涤剂投入到洗涤剂投入盒内, 关闭洗涤剂投入盒

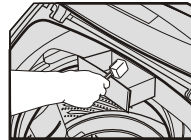

- 请将洗涤剂投入到洗涤剂投入盒内, 不要直接倒在衣物上。
- 投洗涤剂前请将洗衣机处于暂停状态, 否则会影响出泡沫效果。

4 关上机盖并按“暂停/启动”按键

- 若没关上机盖, 则不会进行脱水行程。
- 如果在脱水运转中打开机盖, 则蜂鸣器鸣叫, 脱水运转停止。关上机盖, 恢复运转。



蜂鸣器鸣叫
洗衣结束
电源自动关闭

“高浓度浸洗”程序的使用

(图示为H561U)

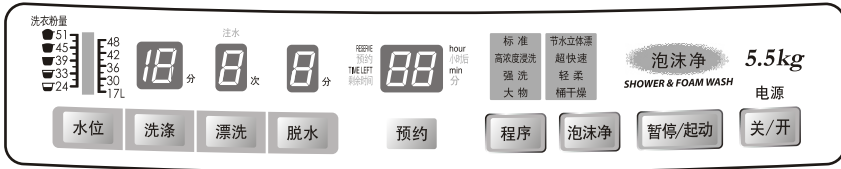

什么是“高浓度浸洗”洗涤程序？

- 该程序最适合洗严重脏污的衣物，浸泡30分钟后进行标准程序洗涤。
- 选择15-19分洗涤过程中设有间隙的浸泡，共3~4次，每次2分钟，包含在洗涤时间内。
- 可自由选择洗涤时间、漂洗次数、脱水时间的内容。

1 打开电源开关并放入衣物

- 打开电源后，本机自动进入标准程序。
- 请检查衣物口袋，取出硬币、发夹等杂物。

2 按“程序”按键选择“高浓度浸洗”程序

3 按“暂停/启动”按键

- 无水状态下，波轮转动，检测洗衣量。
- 用户也可自行选择各档水位。(17L除外)(衣物种类的不同，水位有可能偏高或偏低，请用“水位”按键调整。)
- 再按“暂停/启动”按键，使其暂停。

4 根据水位将一定量的洗涤剂投入到洗涤剂投入盒内，关闭洗涤剂投入盒

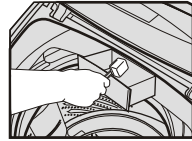

- 请将洗涤剂投入到洗涤剂投入盒内，不要直接倒在衣物上。
- 投洗涤剂前请将洗衣机处于暂停状态，否则会影响出泡沫效果。

5 关上门盖并按“暂停/启动”按键

- 若没关上门盖，则不会进行脱水行程。
- 如果在脱水运转中打开机盖，则蜂鸣器鸣叫，脱水运转停止。关上机盖，恢复运转。



蜂鸣器鸣叫
洗衣结束
电源自动关闭

“强洗”程序的使用

(图示为H561U)



什么是“强洗”洗涤程序？

- 适合洗涤脏污程度较大的衣物。
- 洗涤过程中没有间隙的浸泡，是连续的强洗涤过程。
- 可自由选择洗涤时间、漂洗次数、脱水时间的内容。

1 打开电源开关并放入衣物

- 打开电源后，本机自动进入标准程序。
- 请检查衣物口袋，取出硬币、发夹等杂物。

2 按“程序”按键选择“强洗”程序

3 按“暂停/起动”按键

- 无水状态下，波轮转动，检测洗衣量。
- 用户也可自行选择各档水位。（17L除外）（衣物种类的不同，水位有可能偏高或偏低，请用“水位”按键调整。）
- 再按“暂停/起动”按键，使其暂停。

4 根据水位将一定量的洗涤剂投入到洗涤剂投入盒内，关闭洗涤剂投入盒

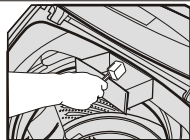

- 请将洗涤剂投入到洗涤剂投入盒内，不要直接倒在衣物上。
- 投洗涤剂前请将洗衣机处于暂停状态，否则会影响出泡沫效果。

5 关上机盖并按“暂停/起动”按键

- 若没关上机盖，则不会进行脱水行程。
- 如果在脱水运转中打开机盖，则蜂鸣器鸣叫，脱水运转停止。关上机盖，恢复运转。



蜂鸣器鸣叫
洗衣结束
电源自动关闭

“大物”程序的使用

(图示为H561U)



什么是“大物”程序？

- 适用于毛毯和其它较厚的大件衣物的洗涤。
- 可自由选择洗涤时间、漂洗次数、脱水时间的内容。
- 可洗的毯子（如重量在2.8公斤以下的羊毛、植绒、棉毯子或纯化学纤维制毯子等。） **注意：**一般的电热毯绝不能洗涤。

毛毯的放入方法



1 按长度方向对折。

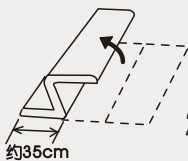

2 再折成三折（屏风折）。

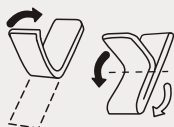

3 纵向对折，再往返折成M型。



4 将M形的毛毯放入洗涤脱水桶。

- 必须如图所示将毛毯的两端朝下。

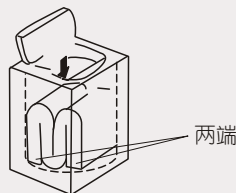

- 从上面轻轻往下压一下。



毛毯较难放入时请使用以下方法

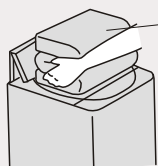

①把毛毯的两端对准机盖的方向。



③再把另一边放入洗涤脱水桶内。

(必须把两端朝下)

②先把折叠的下部放入洗涤脱水桶内。

■ “大物”程序的使用

(图示为H561U)

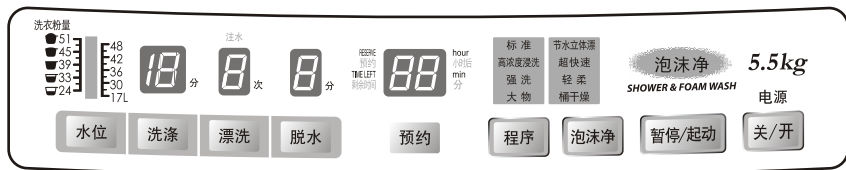

1 打开电源开关并放入衣物

- 打开电源后，本机自动进入标准程序。
- 请检查衣物口袋，取出硬币、发夹等杂物。

2 按“程序”按键选择“大物”程序

- 水位为51L，不能选择。(H560U为49L)
- 漂洗选择为注水2次，注水3次。

3 根据水位将一定量的洗涤剂投入到洗涤剂投入盒内，关闭洗涤剂投入盒

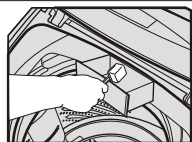

- 请将洗涤剂投入到洗涤剂投入盒内，不要直接倒在衣物上。
- 投洗涤剂前请将洗衣机处于暂停状态，否则会影响出泡沫效果。

4 关上机盖，并按“暂停/启动”按键

- 若没关上机盖，则不会进行脱水行程。
- 如果在脱水运转中打开机盖，则蜂鸣器鸣叫，脱水运转停止。关上机盖，恢复运转。
- 该程序漂洗均为注水漂洗。
- 注水漂洗是：进水到设定的水位后，一边进水，一边漂洗。漂洗过程中可能出现排水现象。



蜂鸣器鸣叫
洗衣结束
电源自动关闭

■ “节水立体漂”程序的使用

(图示为H561U)

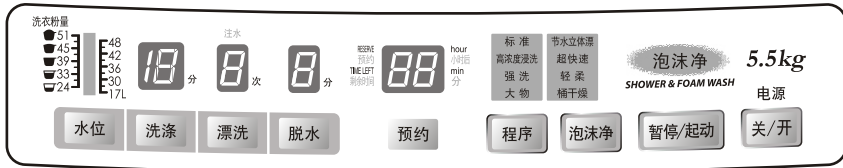

什么是“节水立体漂”洗涤程序？

- 该程序特别适用于脏污程度不是很大的衣物。
- 使用节水立体漂洗涤程序，在漂洗过程中可节水。
- 选择15-19分洗涤过程中设有间隙的浸泡，共3~4次，每次2分钟，包含在洗涤时间内。
- 可自由选择洗涤时间、脱水时间的内容。

1 打开电源开关并放入衣物

- 打开电源后，本机自动进入标准程序。
- 请检查衣物口袋，取出硬币、发夹等杂物。

2 按“程序”按键选择“节水立体漂”程序

3 按“暂停/启动”按键

- 无水状态下，波轮转动，检测洗衣量。
- 用户也可自行选择各档水位。（衣物种类的不同，水位有可能偏高或偏低，请用“水位”按键调整。）
- 再按“暂停/启动”按键，使其暂停。

4 根据水位将一定量的洗涤剂投入到洗涤剂投入盒内，关闭洗涤剂投入盒

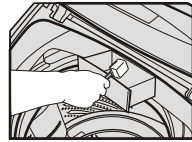

- 请将洗涤剂投入到洗涤剂投入盒内，不要直接倒在衣物上。
- 投洗涤剂前请将洗衣机处于暂停状态，否则会影响出泡沫效果。

5 关上机盖并按“暂停/启动”按键



蜂鸣器鸣叫
洗衣结束
电源自动关闭

- 若没关上机盖，则不会进行脱水行程。
- 如果在脱水运转中打开机盖，则蜂鸣器鸣叫，脱水运转停止。关上机盖，恢复运转。
- 第1次的漂洗为喷淋漂洗。
- 第2次的漂洗为蓄水漂洗。
- 喷淋漂洗是：进水阀一边进水，洗涤脱水桶一边脱水，利用进水阀的进水对桶内的衣物进行冲刷，渗透以达到漂洗的效果。

“超快速”程序的使用

(图示为H561U)



什么是“超快速”洗涤程序？

- 适用于轻微脏污的衣物。
- 可以洗涤2.5公斤以下的衣物。
- 可自由选择洗涤时间、脱水时间的内容。

1 打开电源开关并放入衣物

- 打开电源后，本机自动进入标准程序。
- 请检查衣物口袋，取出硬币、发夹等杂物。

2 按“程序”按键选择“超快速”程序

- 自动显示水位。(36L水位)
- 用户可自行选择17L、24L、30L、33L、36L的水位。
- 自动显示注水漂洗一次，其它漂洗不能选择。

3 根据水位将一定量的洗涤剂投入到洗涤剂投入盒内，关闭洗涤剂投入盒

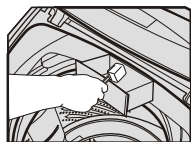

- 请将洗涤剂投入到洗涤剂投入盒内，不要直接倒在衣物上。
- 投洗涤剂前请将洗衣机处于暂停状态，否则会影响出泡沫效果。

4 关上机盖并按“暂停/启动”按键

- 若没关上机盖，则不会进行脱水行程。
- 如果在脱水运转中打开机盖，则蜂鸣器鸣叫，脱水运转停止。关上机盖，恢复运转。
- 只有一次漂洗过程，为注水漂洗。
- 注水漂洗是：进水到设定的水位后，一边进水，一边漂洗。漂洗过程中可能出现排水现象。



蜂鸣器鸣叫
洗衣结束
电源自动关闭

“轻柔”程序的使用

(图示为H561U)

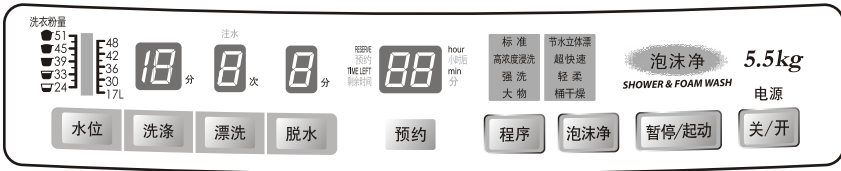

什么是“轻柔”洗涤程序？

- 当您洗涤100%的羊毛、针织混纺毛衣类衣物或有  标记的衣物时特别有用的程序。
例：



围巾



真丝内衣



毛衣



纹胸

- 可以洗涤1.2公斤以下的衣物。
- 洗涤、漂洗、脱水内容不可选择。

1 打开电源开关并放入衣物

- 打开电源后，本机自动进入标准程序。
- 请检查衣物口袋，取出硬币、发夹等杂物。

2 按“程序”按键选择“轻柔”程序

- 自动显示水位（48L）（H560为47L，下同）
- 水位可选择（36L、39L、42L、45L、48L）

3 根据水位将一定量的洗涤剂投入到洗涤剂投入盒内，关闭洗涤剂投入盒

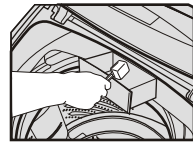

- 请将洗涤剂投入到洗涤剂投入盒内，不要直接倒在衣物上。
- 投洗涤剂前请将洗衣机处于暂停状态，否则会影响出泡沫效果。

4 关上机盖，并按“暂停/启动”按键



蜂鸣器鸣叫
洗衣结束
电源自动关闭

- 洗衣完毕后请立即取出衣物，整一下形后晾晒。（长时间放着可能出现褶皱，颜色沾染）
- 若没关上机盖，则不会进行脱水行程。
- 如果在脱水运转中打开机盖，则蜂鸣器鸣叫，脱水运转停止。关上机盖，恢复运转。

■ “桶干燥”程序的使用

(图示为H561U)

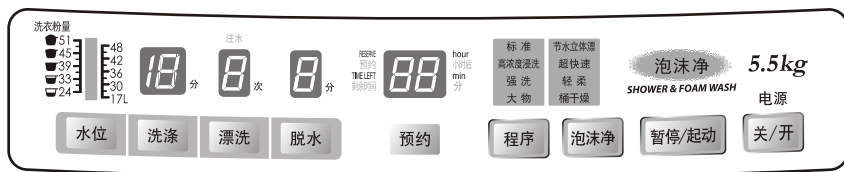

什么是“桶干燥”程序？

- 桶干燥程序：利用洗涤脱水桶高速旋转的风干作用使洗涤脱水桶干燥，抑制霉菌。
- 桶干燥程序所需时间约为30分钟。

1 洗衣结束后，取出衣物

2 按“程序”按键选择“桶干燥”程序

3 关上机盖并按“暂停/启动”按键

- 如果在桶干燥运转中打开机盖，则蜂鸣器鸣叫，桶干燥运转停止。关上机盖，恢复运转。
-



蜂鸣器鸣叫
洗衣结束
电源自动关闭

“预约”功能的使用

(图示为H561U)



1 打开电源开关并放入衣物

- 打开电源后，本机自动进入标准程序。
- 请检查衣物口袋，取出硬币、发夹等杂物。
- 打开水龙头。

2 按“程序”按键选择相应洗涤程序

- 预约洗涤时，不能选择“轻柔”程序及“桶干燥”程序。

3 按“预约”按键选择范围为2~24小时

- 选择范围为2~24小时，指的是洗涤完成的时间。

4 按“暂停/启动”按键

- 无水状态下，波轮转动，检测洗衣量。（超快速、大物除外。）
- 用户也可自行选择相应洗涤程序的各档水位。
- 再按“暂停/启动”按键，使其暂停。

5 根据水位将一定量的洗涤剂投入到洗涤剂投入盒内，关闭洗涤剂投入盒

- 请将洗涤剂投入到洗涤剂投入盒内，不要直接倒在衣物上。
- 预约开始后，水位显示2分钟后消失，请尽早确定洗涤剂量。

6 关上机盖并按“暂停/启动”按键

- 若没关上机盖，则不会进行脱水行程。
- 如果在脱水运转中打开机盖，则蜂鸣器鸣叫，脱水运转停止。关上机盖，恢复运转。
- 预约变更 关掉电源重新设定。
- 预约取消 关掉电源。
- 预约内容的确认 按住“预约”按键。



























蜂鸣器鸣叫
洗衣结束
电源自动关闭

注意：

如果按“暂停/启动”按键后2分钟机盖仍是打开状态，则蜂鸣器叫，此时请关上机盖。

■ 水量/洗衣量/洗涤剂量

洗涤剂种类		浓缩型 25 克 (25ml) /30 升水		普通型 40 克 (40ml) /30 升水	
		 洗衣粉	 液体	 粉末	 液体
水位(洗涤量)					
	XQB55-H561U 51L(约5.5kg) XQB52-H560U 49L(约5.2kg)	 约 43g	约 43ml	约 68g	约 68ml
	XQB55-H561U 48L(约5.0kg) XQB52-H560U 47L(约4.9kg)	 约 40g	约 40ml	约 64g	约 64ml
	45L(约4.5kg)	 约 38g	约 38ml	约 60g	约 60ml
	42L(约4.0kg)	 约 35g	约 35ml	约 56g	约 56ml
	39L(约3.0kg)	 约 33g	约 33ml	约 52g	约 52ml
	36L(约2.5kg)	 约 30g	约 30ml	约 48g	约 48ml
	33L(约2.0kg)	 约 28g	约 28ml	约 44g	约 44ml
	30L(约1.5kg)	 约 25g	约 25ml	约 40g	约 40ml
	24L(约1.0kg)	 约 20g	约 20ml	约 32g	约 32ml
	17L(约0.5kg)	 约 14g	约 14ml	约 23g	约 23ml

- 本机的额定洗涤、脱水容量，是以国标规定的试验布为准。实际使用中，因衣物材质的不同洗涤衣量会有所变化。
- 如果因衣物放入过多而洗涤停止时，请进行适当的调整。
- 17L、24L、30L水位时，瀑布效果不太明显，线屑过滤器出水量较少或有不出水的现象产生。
- 请勿使用高泡洗衣粉。
- 上表适用于常用洗涤剂。
- 当使用上表以外的洗涤剂时，请参看上表所列水量和洗涤剂包装上的说明。
- 水位表示栏的“（ ）”：代表洗涤物的重量。

■ 洗涤剂的投入方法

粉末洗涤剂

- 必须投入到洗涤剂投入盒（泡沫发生器）内。
- 直接倒入洗涤脱水桶，即使选择泡沫净功能，也不会产生泡沫。

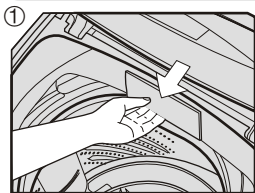

① 向外拉开洗涤剂投入盒。
(泡沫发生器)

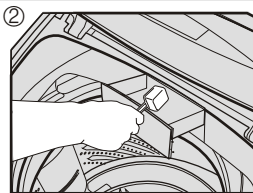

② 倒入粉末洗涤剂。

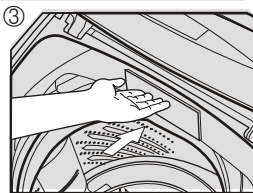

③ 向内推入洗涤剂投入盒。

■ 漂白剂和液体洗涤剂

怎样使用液体洗涤剂

- 请用大量的水进行稀释并倒入液体洗涤剂投入口。

怎样使用液体漂白剂

- 开始洗涤前，请用大量的水进行稀释并倒入漂白剂投入口。

怎样使用粉状漂白剂

- 开始洗涤前，请将其用水溶解并稀释后倒入洗涤脱水桶。

【请注意】

- 请严格参照漂白剂的说明和注意事项使用。
- 勿将液体漂白剂未经稀释就直接放入洗涤脱水桶内。
- 使用漂白剂时请务必不要放置过长时间，应尽快进行洗涤。

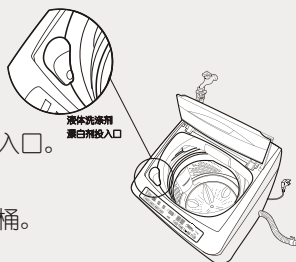

洗涤剂用量：

浓缩型：25ml/30升水

普通型：40ml/30升水

■ 洗涤剂投入盒的清洗

请按下图所示，依次拆下洗涤剂投入盒、洗涤剂盒C，用清水冲洗干净，并依次装回原位置。

洗涤剂投入盒的拆装



按图示将洗涤剂投入盒向外拉出，并向上提起。
(为防止洗涤剂投入盒在使用中脱落，在洗涤剂投入盒内装有防脱落拉钩。将洗涤剂投入盒向上提起，方能将其取出。在装入时也请注意拉钩。)

洗涤剂盒C的拆装

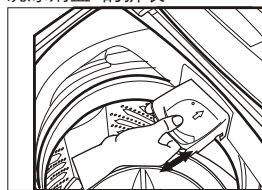

按图示将洗涤剂盒C向外拉出。
(请按洗涤剂盒C上箭头方向推入。)

注意：在使用洗衣机前，请确定洗涤剂投入盒已安装到位否则有发生溢水的可能。

■ 清洗线屑过滤器网袋

- 如果不清洗,会影响线屑的过滤效果。

1 请拉出线屑过滤器。

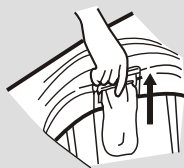

2 将过滤器网袋由内向外翻,并在水中清洗,清除线屑。



3 将过滤器网袋恢复原状,并拿住框架将其重新插好。如果过滤器网袋损坏,请购买新的更换。



■ 清洗进水阀上的过滤网

- 请定期取下进水管,取出进水阀上的过滤网,清除过滤网上的污垢后,再装回进水阀。
- 如果简单地取下进水管,可能会发生喷水现象,所以在取下前,请按下列步骤进行。

过滤网架

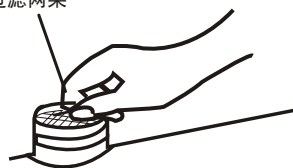

1 关上水龙头



2 打开电源开关

电源

关/开

3 按“暂停/起动”按钮

- 几秒钟后关闭电源

暂停/起动

4 松开并取下洗衣机上的进水管接头

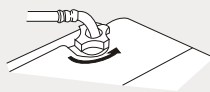

洗衣机清洗

- 请用软布经常擦拭。特别脏时,请用浸有中性肥皂或肥皂水的软布进行擦拭。

【 请 注 意 】

- 请勿在洗衣机上直接泼水,或用稀释剂、清洁剂、煤油、挥发油和酒精等擦拭。
- 如果需要使用化学药剂,请严格遵照药剂说明进行。

故障检修

■ 下列现象并非故障

现象	原因
不运转	<ul style="list-style-type: none">● 停电。● 水龙头未打开。● 电源插头未插实。● 未按电源开关，未按起动按键。
不进水	<ul style="list-style-type: none">● 水龙头未打开。● 自来水进水管冻住。● 停水。● 进水阀的过滤网堵住。
中途进水	<ul style="list-style-type: none">● 水位下降时，会自动进水。
水位高于衣物所需水量 水位低于衣物所需水量	<ul style="list-style-type: none">● 当衣物是湿的，或桶内本来就有水时，水位有时会偏高。● 化纤、混纺等轻质衣料，水位有时会偏低。
脱水中途变成漂洗	<ul style="list-style-type: none">● 当衣物分布不平衡，集中在一处时，会自动进入漂洗，以平衡衣物重量。
按键操作不起作用	<ul style="list-style-type: none">● 起动后，只有在洗涤中的水位按键有效。要改变其他，请按“暂停/起动”按键或关掉电源，重新启动后，设定。
脱水时不规则转动	<ul style="list-style-type: none">● 为了抑制脱水时起泡，桶的转动有时慢，有时快。
从漂洗开始启动时，不进水	<ul style="list-style-type: none">● 为了将衣物中所含水份及洗涤剂成分挤出，会先从脱水开始，脱水后会再进水。（桶内有一定水量时，会从排水开始。）
给水时，水流出	<ul style="list-style-type: none">● 在排水时，拔掉电源插头或停电运转停止后，排水阀会一直打开。打开电源前，用其它方式往洗涤脱水桶内倒水时，水会流出（打开电源开关，排水阀会关闭）
线屑过滤器中无水流出	<ul style="list-style-type: none">● 17L、24L、30L水位时，线屑过滤器中可能会无水流出。
打开机盖，洗涤脱水桶不能马上停转	<ul style="list-style-type: none">● 洗涤或漂洗时，有洗涤脱水桶旋转的过程，此时打开机盖，洗涤脱水桶不能马上停止，在没有完全停止之前，请不要将手伸入桶内。

■ 当操作部这样显示时 (同时蜂鸣响)

※异常表示的方法:在剩余时间部,由单个字母与数字交替显示.

例: U 11 表示如下:

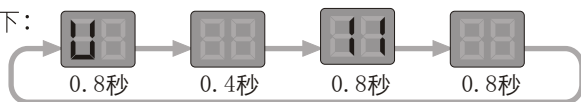

U 11	<ul style="list-style-type: none"> ■外部排水管是否有以下异常? <ul style="list-style-type: none"> ●是否没放下?是否冻结?是否有线屑堵住? ●延长排水管是否超过3米长? ●外部排水管某一部分是否隆起10厘米以上? ●排水管端部是否压扁?是否用了过细的排水管?
U 12	<ul style="list-style-type: none"> ●机盖是否没关上?
U 13	<ul style="list-style-type: none"> ●衣物是否挤向一边?(重新均匀放置衣物) ●洗衣机是否放置不平?
U 14	<ul style="list-style-type: none"> ●有无连接进水管?如果有,水龙头是否打开? ●该地区是否因节约用水而停水? ●是否有杂质堵住进水管过滤网?

※ 如果字母显示不是 U 时, 请找当地的维修点进行处理。

产品型号	XQB52-H560U XQB55-H561U
额定电压	220V~
额定频率	50Hz
额定输入功率	洗涤400W/脱水220W
产品净重	28kg
标准洗涤容量	XQB52-H560U:5.2kg XQB55-H561U:5.5kg
标准脱水容量	XQB52-H560U:5.2kg XQB55-H561U:5.5kg
标准水量	XQB52-H560U:49L XQB55-H561U:51L
使用水量	XQB52-H560U:136L XQB55-H561U:138L
使用水压	0.03-1Mpa
洗涤噪声值	<62dB
脱水噪声值	<72dB
整机包装尺寸	590×610×999mm

符合国家标准:

GB4706.1-1998 GB4706.24-2000
GB4706.26-2000 GB/T4288-2003
GB4343.1-2003 GB17625.1-2003

杭州松下家用电器有限公司

地址:中国 杭州 杭州经济技术开发区
松下杭州工业园(松乔路6号)

原产地:中国 杭州

全国免费咨询服务电话:8008571315

电话/传真:(0571)88265318 88265316

网址:hmh.panasonic.cn

服务邮箱(E-mail):

CS315@cn.panasonic.com

邮编:310018