

DSM

Digital Streaming Media

海尔彩色电视接收机

使用说明书

Haier

D28FA11-AK
D29FA11-AKM
D32FA11-AKM

- 使用前请仔细阅读说明书
- 请妥善保管，以备参阅
- 本产品只适合在中国大陆销售和使用

Haier

- * 为了使您更好地使用本机，请仔细阅读本说明书，并妥善保存以备日后参考。
 - * 由于产品的改进，本手册中的屏幕显示和图解可能与实际中的有所不同。
 - * 本机专为中国大陆用户设计，请注意选购、使用。
-

尊敬的海尔用户：

感谢您选择和使用海尔产品。

为方便您使用，请仔细阅读说明书，并按照说明书中的步骤操作。

自始至终，海尔的国际星级服务将伴随着您，使用时无论有什么问题，请按照保修证的电话、地址与我们联系，我们时刻恭候为您服务，再次感谢您使用海尔产品，介绍海尔产品。

为了我们共同的家园，请爱护地球。不要将电池、塑料包装袋等物品随意丢弃。

海尔—真诚到永远！

目 录

操作之前

电视机使用注意事项	1
快速使用指南	2
快速使用指南	2
安装	3
天线连接方法	3
遥控器的准备	3
按键及接口位置	4
电视机前面板	4
电视机后面板	4
遥控器控制键	5
屏幕显示菜单简介	6

基本操作

接通/关闭电源	7
观看电视节目	8
观看电视节目	8
快速节目回看、节目浏览功能	9
调谐	10
数字搜台	10
手动搜台	11
微调和频道锁定功能	12
跳过不要的频道号码	13
频道交换功能	14
图像调整功能	15
多种图像模式及图像效果设置	15
3A滤光设置	16
3A优化和数字降噪功能	17
数字滤波和层次/色彩增强功能	18
声音调整功能	19
多种声音模式及声音效果设置	19
静音功能	20
时间设置功能	21
设置时钟及开/关机定时功能	21
预约频道功能	22
功能设置	23
屏幕菜单语言选择和屏保功能	23
拉幕方式设置和HDM扫描设置	24
倾斜校正和菜单半透明设置	25
锁定设置	26
修改密码	26
锁定设置	27
其它功能	28
日历查询、图像静止和画面缩放功能	28
喜爱节目设定和使用、睡眠时间设置	29
VGA输入调整	30
流媒体播放系统（本功能仅适合具有流媒体功能的产品型号）	31
流媒体的安装	31
流媒体菜单操作方法	33
流媒体播放功能	34
打印图片	35
播放电影	36
欣赏音乐	37
音画合一	38
文本浏览	39
文件复制功能	40
菜单显示语言和图片浏览模式	41
打印设置	42

技术性操作

外接设备的连接	43
连接视频、音频输出，VGA输入和HDMI输入	43
连接视频和音频输入的方法	44

其它

简单故障排除法	45
规格	46

电视机使用注意事项

- 1、擦拭时，请先将电视机电源插头拔下，切忌使用苯、汽油或其它化学品擦拭机壳或屏幕。

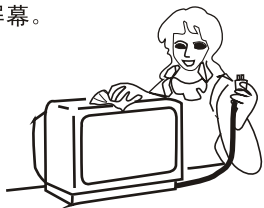

- 4、为了防止燃烧或触电，请勿让电视机淋雨或受潮。

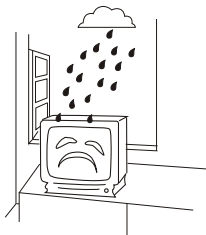

- 2、为了提高电视机的使用寿命，请置于通风良好处。

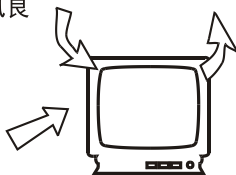

- 5、请勿随意拆除后盖，否则可能会伤害到内部的精密零件，还可能危及人身安全。



- 3、请勿将电视机置于阳光直射处或热源附近。

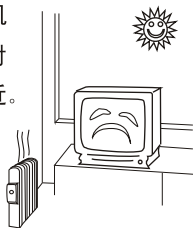

- 6、雷电时或长时间不使用本电视机时，请将插头从电源插座上拔出，并拔下电视机后盖上的天线插头。

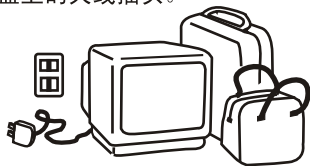

步骤一：打开包装箱

小心拔掉包装箱顶部的封箱钉后，打开包装箱，小心抬起电视机，避免划伤机壳。

（若使用分体式包装方式，请先取下两侧的塑料扣手，然后移去包装上体部分。）

步骤二：放置电视机

将电视机摆放在适当的位置（平稳、远离热源、通风良好、避免阳光直射）。

步骤三：安装遥控器电池

打开遥控器电池盒盖，将电池装入遥控器内（参照第3页—遥控器的准备，遥控器使用时请参照第5页—遥控器控制键）。

步骤四：安装电视机天线

将天线插头插入电视机后部天线端子，并将电源线插头插入交流电源插座（参照第3页—天线连接方法）。

步骤五：打开电视机

按下电视机上的电源开关，打开电视机。如果电视机处于待机状态，请按遥控器上的开关键。

步骤六：快速搜台

按遥控器上的菜单键呼出调谐菜单，按节目+/-键在调谐菜单中选择“快速数字搜台”项，然后按音量+键进行快速搜台。

步骤七：频道号码调整

自动搜台结束后，即可根据个人的喜好交换电视节目的频道号码（参照第14页—频道交换功能）。

步骤八：观看电视节目

按遥控器上的数字直选键，选择自己喜爱的电视频道，开始欣赏（参照第8页—观看电视节目）。

注意：

要想了解更详细的操作，请根据目录提示仔细阅读本说明书中相应章节。

天线连接方法

一般情况下，为保证接收到最佳图像效果，应使用有线电视系统或使用室外天线；适当的室外天线类型和位置因地而异。

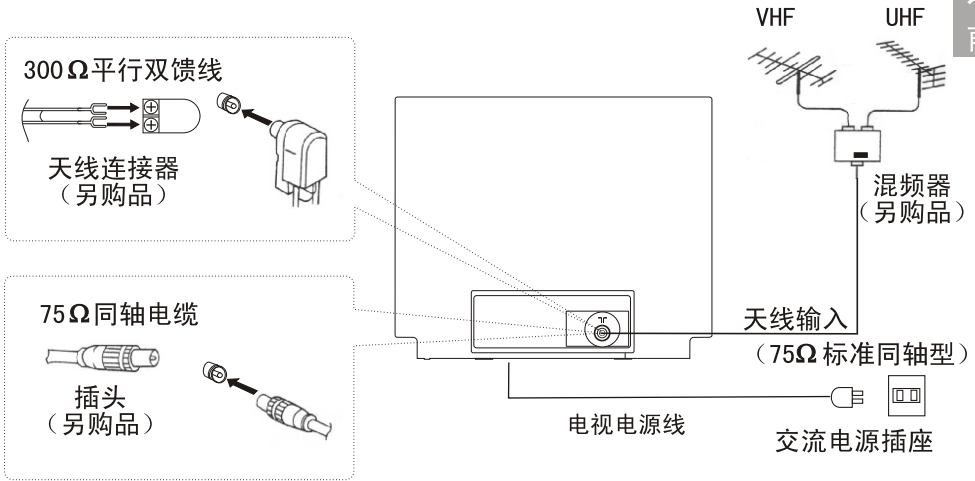

注：

- * 建议您最好使用75Ω同轴电缆，以消除因无线电波导致的干扰。
- * 天线电缆不应与电源线等捆绑在一起。

遥控器的准备

电池装法

取下电池盒盖。
装入两节“AA”型号的碱性电池（即5号电池），并确保电池的极性标记+/-与遥控器内的极性标记相一致。

遥控器操作注意事项

- 如长时间不使用遥控器或电池已耗尽，请将电池取出、以防止漏液，腐蚀遥控器。
- 请勿将电池投入火中，应以指定的方法处理用过的电池。
- 避免遥控器跌落、受潮。

按键及接口位置

电视机前面板

操作之前

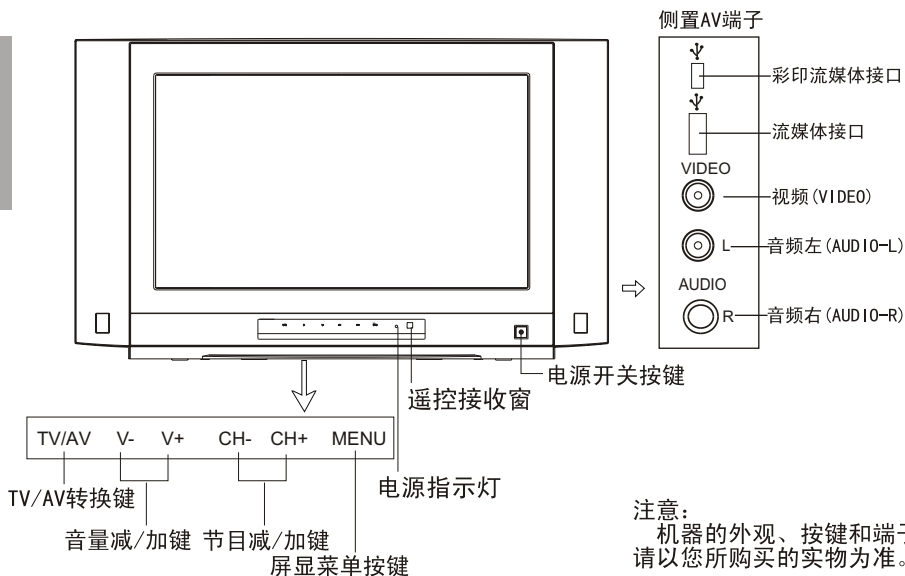

电视机后面板

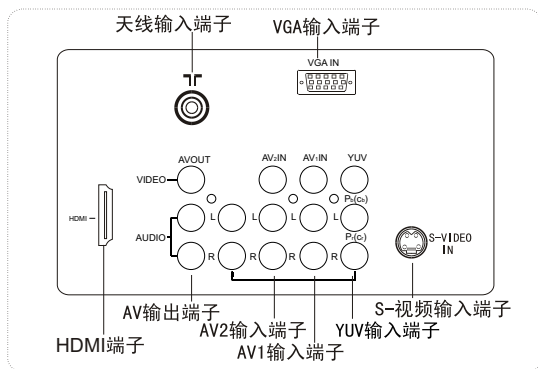

S-视频输入端子：特殊视频 (S-VIDEO) 音频 (AUDIO 1)：左声道 (L)、右声道 (R)

AV输出端子：视频 (VIDEO) 音频 (AUDIO)：左声道 (L)、右声道 (R)

AV2输入端子 (MONITOR)：视频 (VIDEO) 音频 (AUDIO 2)：左声道 (L)、右声道 (R)

AV1输入端子 (MONITOR)：视频 (VIDEO) 音频 (AUDIO 1)：左声道 (L)、右声道 (R)

YUV输入端子

DVD分量输入端子：隔行色差信号 (Y、Cb、Cr) 音频 (AUDIO)：左声道 (L)、右声道 (R)

逐行色差信号 (Y、Pb、Pr) 音频 (AUDIO)：左声道 (L)、右声道 (R)

HDTV输入端子：Y、Pb、Pr端子 音频 (AUDIO)：左声道 (L)、右声道 (R)

注

- 1、当使用S-VIDEO端子时，请不要连接VIDEO 1端子。
- 2、使用侧AV时，请选择AV2。

遥控器控制键

遥控器控制键

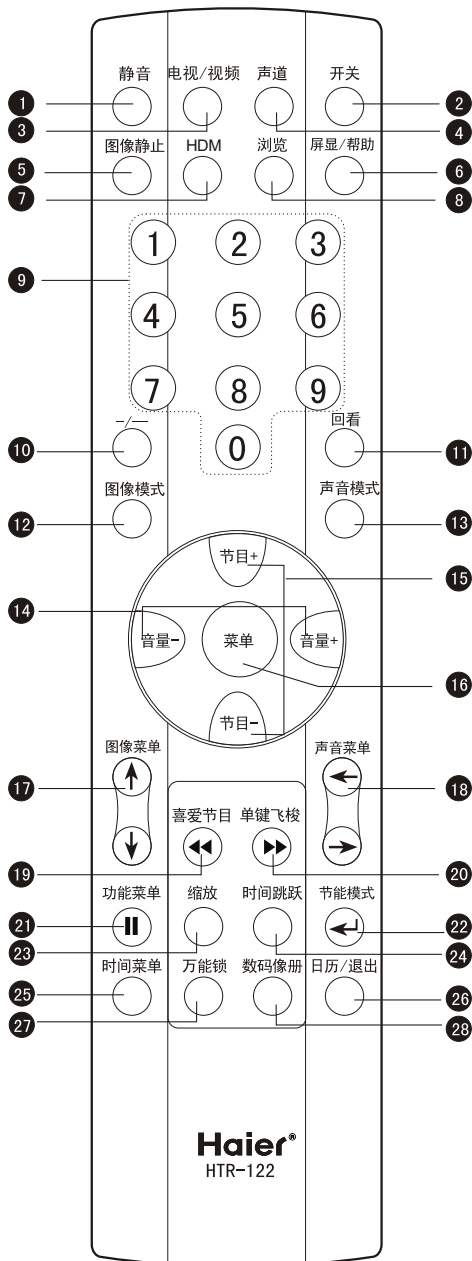

- ① 静音键
按此键切断/打开电视节目伴音
- ② 直流待机/开机键
- ③ 信号源菜单呼出键
按节目+/-键进行选择,按音量+键确认
- ④ (本机无此功能)
- ⑤ 图像静止键
- ⑥ 屏幕显示键(本机无帮助功能)
- ⑦ HDM菜单呼出键
- ⑧ 节目浏览键
- ⑨ 数字直选键
直接选择电视频道号
- ⑩ 数位选择键
一位、两位和三位频道号码的切换
- ⑪ 节目回看键
- ⑫ 图像模式选择键
有标准-柔和-用户-逍遥听-亮丽等五种图像模式
- ⑬ 声音模式选择键
有标准-新闻-剧院-用户-音乐等五种声音模式
- ⑭ 音量加减键/菜单项目调整键
- ⑮ 节目加减键/菜单项目选择键
- ⑯ 菜单呼出/退出键
- ⑰ 图像菜单呼出键
- ⑱ 声音菜单呼出键
- ⑲ 喜爱节目键(流媒体快退功能,仅限于有流媒体功能的机器)
- ⑳ 流媒体快进功能(仅限于有流媒体功能的机器)
- ㉑ 功能菜单呼出键(流媒体暂停功能,仅限于有流媒体功能的机器)
- ㉒ 流媒体确认功能(仅限于有流媒体功能的机器)
- ㉓ 画面缩放选择键
按此键依次出现4: 3-16: 9
(注意: D32FA11-AKM/D28FA11-AK为正常-4: 3)
- ㉔ (本系列无此功能)
- ㉕ 时间菜单键
- ㉖ 日历/退出键
- ㉗ 万能锁键
- ㉘ (本系列无此功能)

屏幕显示菜单简介

为了方便您的操作，这里列举了本机的屏幕显示菜单，可供您参考使用。

操作之前

图像菜单

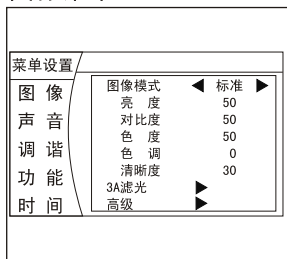

声音菜单

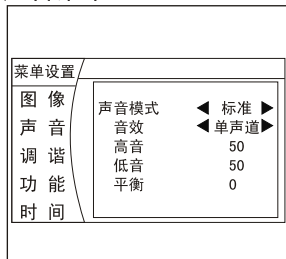

调谐菜单

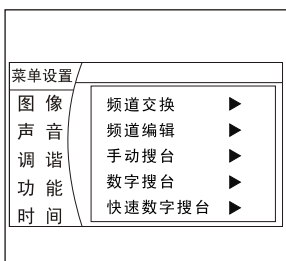

功能菜单

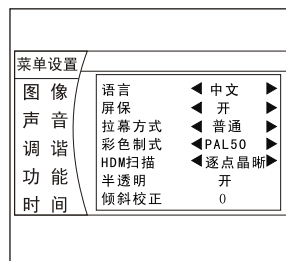

时间菜单

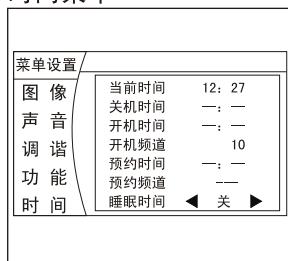

锁定设置菜单

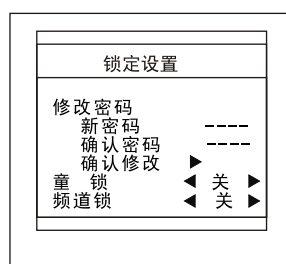

当您开机时的屏幕显示可能与这里列举的有所不同，您可以根据需要进行调整，调整时可以参考下列步骤：

1、按菜单键，然后按节目+/-键电视屏幕显示图像、声音、调谐、功能和时间菜单，其中图像菜单为默认的选项，您也可以直接按遥控器上的图像菜单键、声音菜单键、时间菜单键和功能菜单键等快捷键进行直接选择。

2、按音量+键进入您所需要的菜单选项的子菜单。

4、按节目+/-键进行选择，然后按音量-/+键进行调整，调整完毕后按菜单键可以退出子菜单。

5、在调整时，若要退出菜单显示反复按菜单键即可。

接通/关闭电源

- 下面是使用电视机的电源开关和遥控器来接通/关闭电源的方法。

接通/关闭电源

接通/关闭电源

- 1、接通交流电源，请按下电视机电源开关。
- 2、若电视机处于待机状态，按遥控器开键可解除待机状态。

注：

- 1、当您不使用遥控器进行操作时，也可以通过直接按压电视机上节目加键（CH+）解除待机状态。

3



开关

直流待机/开机键

- 2、若要转换成待机状态，请按下遥控器上的开键。
- 3、若要完全关闭本机电源，请按下电视机的电源开关。

自动待机功能

如果电视机无信号接收，约5分钟后电视机自动转为待机状态。

观看电视节目

- 本机频道数（0-200）。

观看电视节目

基本操作

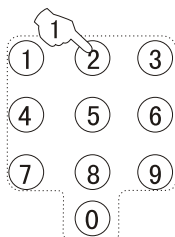

数字直选键

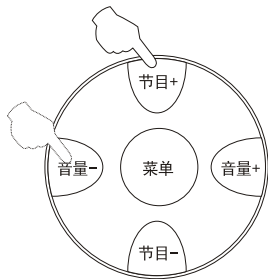
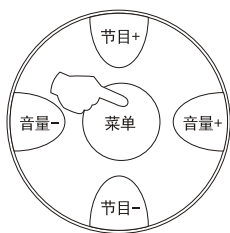
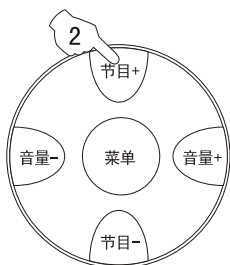

如何选择电视节目

选择想看的节目

1、使用数字直选键

- 若要选择一位数的频道号码，按0-9中某一数字键以选择频道。
- 若要选择两位数的频道号码，先用数位选择键将位数切换到两位输入状态，然后用数字直选键输入频道号。
- 若要选择三位数的频道号码，先用数位选择键将位数切换到三位输入状态，然后用数字直选键输入频道号。

2、使用节目+/-键

- 按节目+键可以选择数字增加方向频道号码。
- 按节目-键可以选择数字减少方向频道号码。

友情提示：有节目的频道的节目号显示为绿色；空频道的节目号显示为红色；节目跳越的频道号为红色；微调的节目号为黄色。

选择想听的音量

按音量-/+键，调整至您所需要的音量大小。（TV无信号状态时，不可调整。）

若某一频道的彩色或声音不正常

假如您所购买的电视机某一频道的彩色或声音不正常，可能由于彩色或声音制式设置不当而造成的。您可通过下面操作对其进行调整。按菜单键显示菜单，然后按节目+/-键，选择功能菜单，屏幕显示如右图，按音量+键进入子菜单。

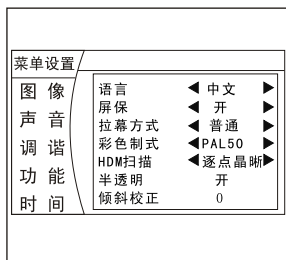

• 若图像的彩色不正常

按节目+/-键将光标移到“彩色制式”字样处，然后按音量-/+键选择正确的彩色制式。（制式的显示请以您所购买的机器为准。）

• 若频道的声音不正常

参照上述操作进入调谐菜单的频道编辑菜单，按节目+/-键将光标移到“伴音制式”字样处，然后按音量-/+键选择您需要的声音制式。

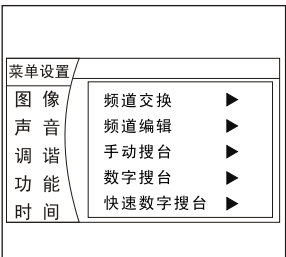

观看电视节目（接上页）

- 快速节目回看功能可以使您快速回到您最近一次观看的电视节目频道。
- 节目浏览功能是电视画面自动出现您预调好的频道节目，免去您不停按键的麻烦。

快速节目回看、节目浏览功能



回看

快速节目回看功能

- 1、假如您刚才观看的电视节目的频道号码是8，而您现在观看的电视节目的频道号码是18（如右图所示）。
- 2、如果您想回到刚才观看的电视节目频道8，只要按一下回看键即可。
- 3、如果您又想立即回到18频道，只要再按一下回看键即可。也就是说，您可以在当前观看的电视节目频道与最近一次观看的电视节目频道之间随时切换，非常方便。

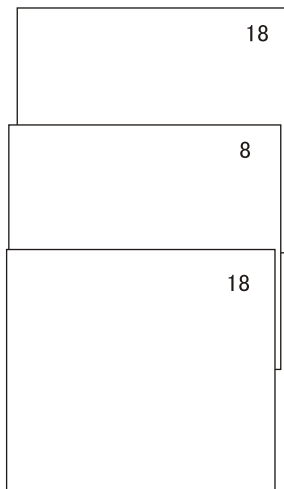

浏览

节目浏览功能

- 1、按浏览键，电视屏幕上依次出现电视节目的画面。

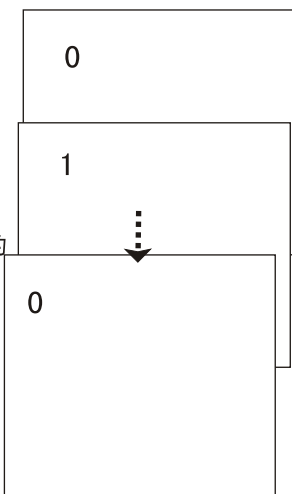

- 2、当电视屏幕上出现您所需要的节目（画面）时，按菜单键或浏览键进行选择确认。

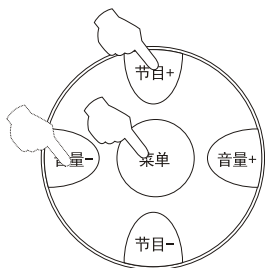

- 本机具有数字搜台、手动搜台、频率微调等调台方式。
- 本节说明用遥控器调出频道的方法。也可以用电视机上的按键进行操作。

数字搜台

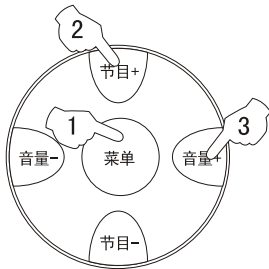

数字搜台

1、按菜单键显示菜单，接着按节目+/-键选择调谐菜单，然后按音量+键进入调谐菜单。

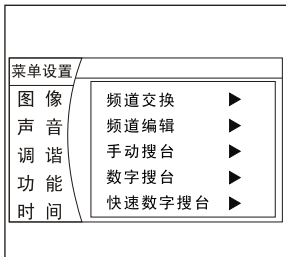

2、按节目+/-键移动光标至“数字搜台”字样处。

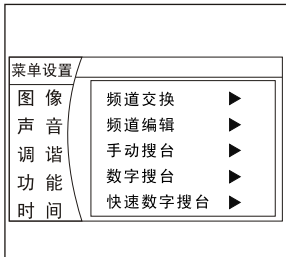

3、按音量+键，使“数字搜台”开始工作。所有正在播放节目的频道将从0节目号开始按顺序自动存台。

存台结束后将重新回到开始的节目号上。

- 若要在自动搜台时终止此功能，只要按菜单键即可。
- “数字搜台”功能存台的节目是按信号的频率高低顺序排列的，一般情况下，只在第一次存台节目时使用，当您已按个人喜好排定节目次序后，就不必再使用“数字搜台”功能，否则您排定的节目次序将会改变。



数字搜台后

按节目+/-键，检查搜到的频道。

若某一频道的声音或色彩不正常，则可能是图像或声音制式选择不当而造成的，此时，选择适当的图像或声音制式即可（参阅第8页）。

手动搜台

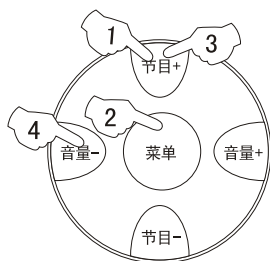

屏显/帮助



手动搜台

1、按**节目+/-**键或**数字直选键**（0-9）键选择所需的频道号码（以频道1为例）。

1

2、按**菜单**键显示菜单，接着按**节目+/-**键选择调谐菜单，然后按**音量+**键进入调谐菜单。

3、按**节目+/-**键移动光标至“手动搜台”字样处。

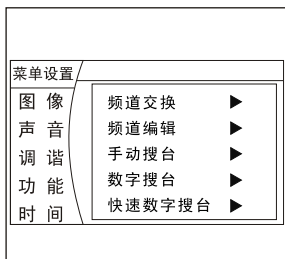

4、按**音量+**键进入手动搜台菜单，然后按**音量-/+**键开始搜索。
音量-键用于向低频段搜索节目。搜索到节目后即停止。
音量+键用于向高频段搜索节目。搜索到节目后即停止。
 重复此步骤，直至找到您所需的频道。



注意:

通常在频道号码发生变化后约5秒钟内，屏幕右上角的频道号码等显示将自动消失。若要在收看过程中需查知当前的屏幕显示，请按一次**屏显/帮助**键。

微调 and 频道锁定功能

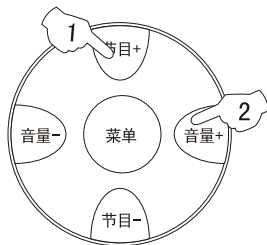
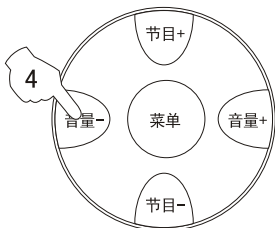
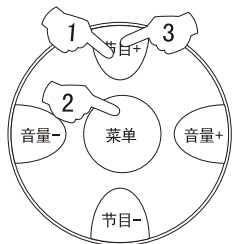

微调

下列调整操作一般情况下不必进行，但在接收不理想的状态，请用微调功能进行调整，以便接收到最佳的图像。

1. 按**节目+/-**键或**数字直选键**（0-9）键选择所需的频道号码（以频道1为例）。
2. 按**菜单**键显示菜单，接着按**节目+/-**键选择调谐菜单，然后按**音量+**键进入调谐菜单。
3. 按**节目+/-**键移动光标至“频道编辑”字样处，然后按**音量+**键进入子菜单。
4. 按**节目+/-**键移动光标至“微调”字样处。
5. 按**音量+**键进入微调菜单，然后按**音量-/+**键开始微调，其中**音量-**键向低频段调整，**音量+**键向高频段调整，直至获得最佳图像和声音后松开按键。

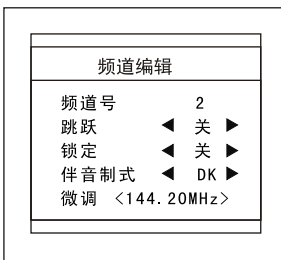
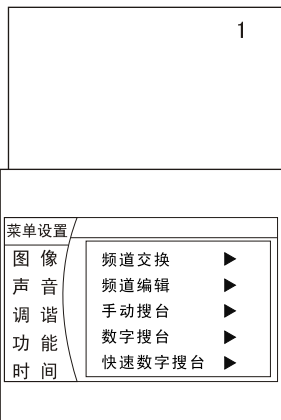

频道锁定

当频道锁定为开时，且锁定设置中频道锁也再设为开时，此频道显示为黑屏，并在左上角显示“锁定”。此频道被锁定，不能收看。

1. 重复微调的步骤1-3选择锁定项。
2. 按**音量+**键将锁定设置为开。
3. 按**万能锁**键，按照第27页的设置进行操作，设置频道锁开，则该频道为黑屏；如果先使用**万能锁**功能，将频道锁设置为开，则频道编辑中的锁定功能不能被选中。

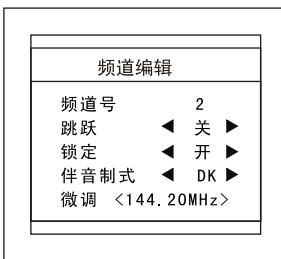

跳过不要的频道号码

如何跳过一个频道号码

预调频道后，您可以通过以下操作跳过不需要的频道号码，以便只选择您想看的频道的电视节目。

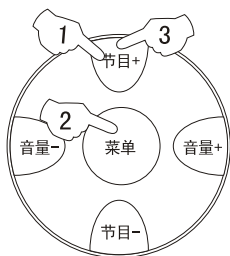

- 1、按**节目+/-**键或数字直选键（0-9）键选择所需的频道号码（以频道1为例）。当然您也可以**在菜单中进行选择您所需要的号码。**



- 2、按**菜单**键显示菜单，接着按**节目+/-**键选择调谐菜单，然后按**音量+**键进入调谐菜单。

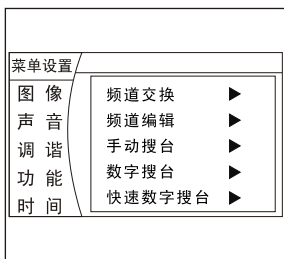

- 3、按**节目+/-**键移动光标至“频道编辑”字样处，然后按**音量+**键进入子菜单。



- 4、按**节目+/-**键移动光标至“跳跃 关”字样处。

- 5、按**音量-/+**键，将“跳跃”设置为“开”。

- 6、反复按**菜单**键，关闭菜单。当您用**节目-/+**键选择频道时，该频道号码将被跳过。但您仍然可以用数字直选键选择被跳过的频道号码，此时该节目号将显示为红色。

若要恢复被跳过的频道号码

- 1、用数字直选键选择要恢复的频道号码。
- 2、重复上述步骤2~3。
- 3、按**音量-/+**键，将“跳跃”功能设置为“关”即可。

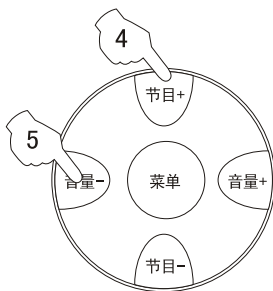

调谐（接上页）

- 节目交换功能使您能够将任意二个频道号的节目互换位置。

频道交换功能

基本操作

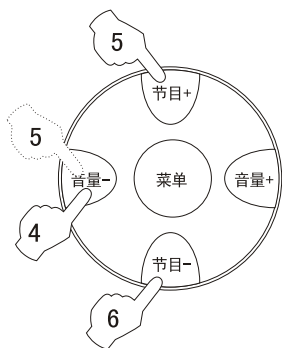
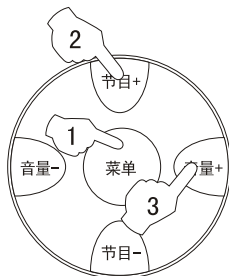

频道交换功能

（例如：将频道号为“6”的节目和频道号为“9”的节目位置互换）

- 1、按菜单键显示菜单，接着按节目+/-键选择调谐菜单，然后按音量+键进入调谐菜单。
- 2、按节目+/-键移动光标至“频道交换”字样处。

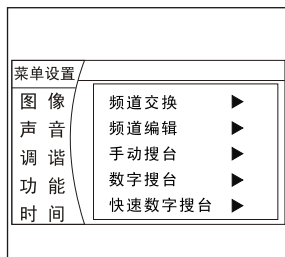

- 3、按音量+键进入节目交换子菜单。

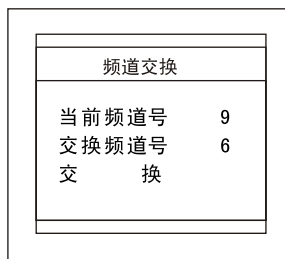

- 4、按音量-/+键将当前频道的频道号设置为9。

- 5、按节目+/-键移动光标至交换频道字样处。然后，按音量-/+键将交换频道的频道号设置为6。

- 6、按节目-键移动光标至“交换”字样处，按音量+键进行确认即可。

图像调整功能

多种图像模式及图像效果设置

图像模式



如何选择图像模式

您可以在四种预置和一种用户模式中迅速选择出您想得到的图像模式。

按图像模式键以选择想要的图像品质。

模式	图像品质
标准	图像亮度、色彩适中
柔和	图像柔和、浅淡
用户	您设定爱好的图像效果
逍遥听	(此时无图像)
亮丽	图像色彩艳丽、动人

图像效果设置

当图像模式选择为用户模式时，您可以自定义图像的效果。

1、按图像菜单键，屏幕上出现图像菜单。

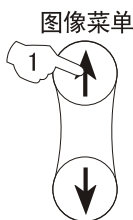

2、按节目+/-键，把光标移至想要调整的项目上（如，对比度），然后按音量-/+键调至您期望的效果。再次按图像菜单键退出图像菜单。

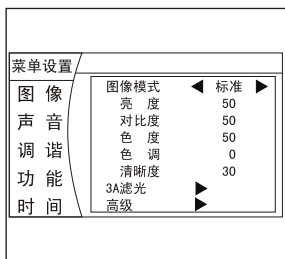
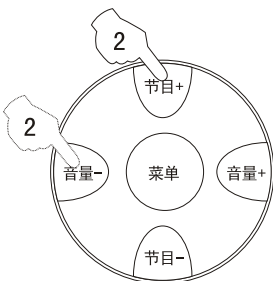

图像项目调整效果表

项目	按音量-键	按音量+键
亮度	暗	亮
对比度	弱	强
色度	浅	深
色调	偏绿	偏紫
清晰度	柔	锐

友情提示：“色调”仅在NTSC制式下才可以使用。

图像调整功能(接上页)

3A滤光设置

基本操作

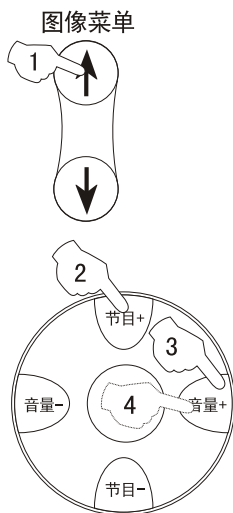

3A滤光功能选择

1、按图像菜单键，屏幕上出现图像菜单。

2、按节目+/-键，把光标移至3A滤光项目上。

3、按音量+键进入3A滤光子菜单。

4、按音量-/+键可以选择您所需要的设置状态。

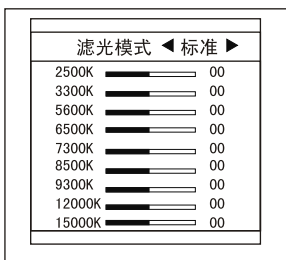
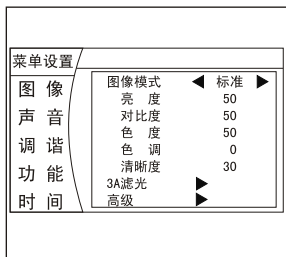

自定义3A滤光

1、重复3A滤光功能选择的步骤1-4，选择自定义模式。

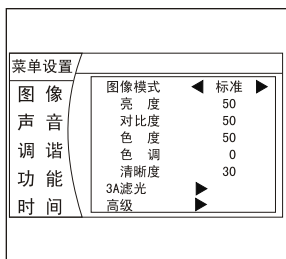

2、按节目+/-键可以选择您所需要的项目。

3、按音量-/+键调整您所需要的数值。

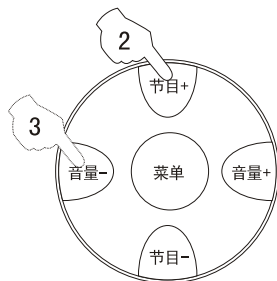
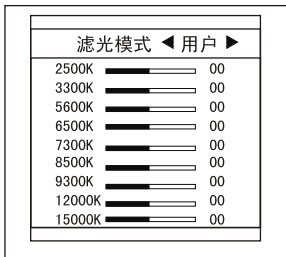

图像调整功能(接上页)

3A优化和数字降噪功能

图像菜单

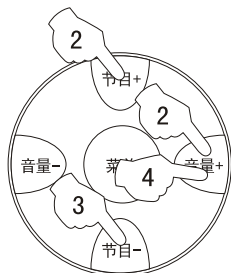
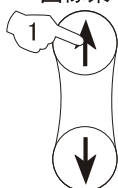

3A优化功能

1、按图像菜单键，屏幕上出现图像菜单。

2、按节目+/-键，选择“高级”项目，然后按音量+键进入子菜单。

3、按节目+/-键，选择“3A优化”项目。

4、按音量-/+键可以选择“开”、“关”、“视窗”。

菜单设置	
图像	图像模式 ◀ 标准 ▶
声音	亮度 50
调谐	对比度 50
功能	色度 50
时间	色调 0
	清晰度 30
	3A滤光 ▶
	高级 ▶

菜单设置	
图像	3A优化 ◀ 开 ▶
声音	数字滤波 ◀ 关 ▶
调谐	数字降噪 ◀ 关 ▶
功能	层次增强 ◀ 关 ▶
时间	彩色增强 ◀ 关 ▶

数字降噪功能

• 当接收信号较弱时，图像可能会有噪点，这时可将降噪设置为“关”、“弱”、“中”、“强”，以降低图像噪点，改善图像质量。

图像菜单

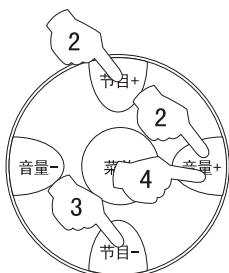
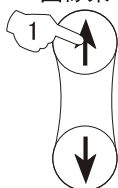

1、按图像菜单键，屏幕上出现图像菜单。

2、按节目+/-键，选择“高级”项目，然后按音量+键进入子菜单。

3、按节目+/-键，选择“数字降噪”项目。

4、按音量-/+键可以选择“关”、“弱”、“中”或“强”。

菜单设置	
图像	图像模式 ◀ 标准 ▶
声音	亮度 50
调谐	对比度 50
功能	色度 50
时间	色调 0
	清晰度 30
	3A滤光 ▶
	高级 ▶

菜单设置	
图像	3A优化 ◀ 开 ▶
声音	数字滤波 ◀ 关 ▶
调谐	数字降噪 ◀ 关 ▶
功能	层次增强 ◀ 关 ▶
时间	彩色增强 ◀ 关 ▶

图像调整功能(接上页)

数字滤波和层次/彩色增强功能

图像菜单

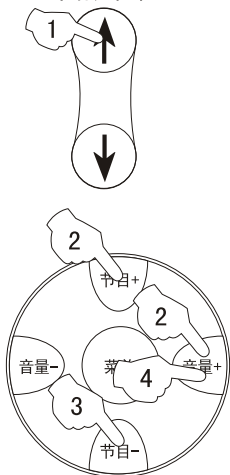

数字滤波功能

• 当数字滤波功能设置为“开”时，可以降低图像细节的彩色干扰。

1、按图像菜单键，屏幕上出现图像菜单。

2、按节目+/-键，选择“高级”项目，然后按音量+键进入子菜单。

3、按节目+/-键，选择“数字滤波”项目。

4、按音量-/+键将其设置为“开”。

菜单设置	
图像	图像模式 ◀ 标准 ▶
声音	亮度 50
调谐	对比度 50
功能	色度 50
时间	色调 0
	清晰度 30
	3A滤光 ▶▶
	高级 ▶▶

菜单设置	
图像	3A优化 ◀ 开 ▶
声音	数字滤波 ◀ 关 ▶
调谐	数字降噪 ◀ 关 ▶
功能	层次增强 ◀ 关 ▶
时间	彩色增强 ◀ 关 ▶

层次/彩色增强功能

图像菜单

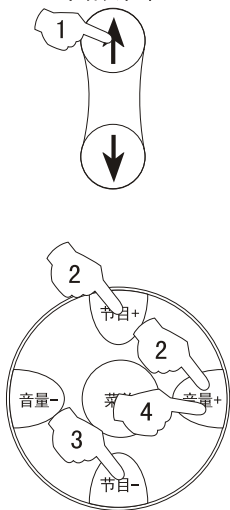

1、按图像菜单键，屏幕上出现图像菜单。

2、按节目+/-键，选择“高级”项目，然后按音量+键进入子菜单。

3、按节目+/-键，选择“层次增强”或“彩色增强”项目。

4、按音量-/+键将其设置为“开”。

菜单设置	
图像	图像模式 ◀ 标准 ▶
声音	亮度 50
调谐	对比度 50
功能	色度 50
时间	色调 0
	清晰度 30
	3A滤光 ▶▶
	高级 ▶▶

菜单设置	
图像	3A优化 ◀ 开 ▶
声音	数字滤波 ◀ 关 ▶
调谐	数字降噪 ◀ 关 ▶
功能	层次增强 ◀ 关 ▶
时间	彩色增强 ◀ 关 ▶



如何选择声音模式

您可以在三种预置和一种用户模式中迅速选择出您想得到的声音模式。

按声音模式键以选择想要的声音品质。“标准”、“新闻”、“剧院”、“用户”及“音乐”五种声音模式可轮流被选择。

声音模式效果表

模式	声音品质
标准	标准的伴音品质
用户	您设定爱好的伴音效果
新闻	清晰、明亮
音乐	适合丰富饱满的音乐
剧院	具有多种复合的效果

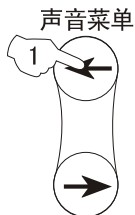

声音效果设置

当声音模式选择为用户模式时，您可以自定义声音的效果。

1. 按声音菜单键，屏幕上出现声音菜单。

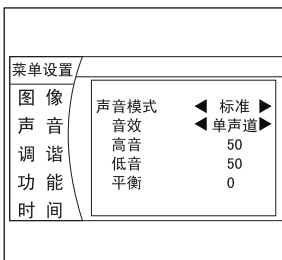

2. 按节目+/-键，把光标移至想要调整的项目上，然后按音量-/+键调至您需要的效果，按声音菜单键退出声音菜单。

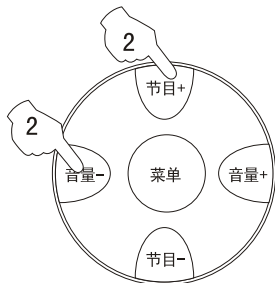

友情提示：“音效”为单声道时，平衡功能才起作用。

静音功能



如何使用静音功能

当您需要注意周围的声音，或接到电话，或有客人来访时，使用静音功能，则极为便利。

- 1、按遥控器上静音键一次，屏幕出现静音提示，此时电视节目伴音关闭。
- 2、若要恢复声音，再次按静音键或音量+/-键即可。



时间设置功能

- 本机提供了开/关机时间、定时关机以及预约时间等时间设置方式。
- 本机“时间”菜单中的最小时间单位为分钟。
- 关闭本机电源后再开机，则时间设置则恢复为“—: —”，“开机频道”和“预约频道”的数值恢复为“—”。

设置时钟及开/关机定时功能

设置时钟

使用时间设置功能时，您首先应检查本机的时钟显示的时间与您所在的时区的标准时间是否一致；如果不一致，您可按如下步骤对其进行调整。

1、按**时间菜单**键，屏幕上出现时间菜单。

2、按**节目+/-**键，将光标移至“当前时间”字样处。

- 当前可以调整的数字显示为绿色。
- 按音量-/+键可以选择需要调整的数字。
- 按节目+/-键调整。
- 时间设置完成后，按菜单键确认。

菜单设置	
图像	当前时间 12: 27
声音	关机时间 —: —
调谐	开机时间 —: —
功能	开机频道 10
时间	预约时间 —: —
	预约频道 —
	睡眠时间 ◀ 关 ▶

开/关机定时设置功能

使用开/关机定时设置功能，可以使电视机在预定的开机时间，自动播放开机频道的电视节目；同时又能在预定的关机时间，自动关机，结束节目播放。

1、按**时间菜单**键，屏幕上出现时间菜单。

2、按**节目+/-**键，将光标移至“开机时间”字样处。

- 当前可以调整的数字显示为绿色。
- 按音量-/+键可以选择需要调整的数字。
- 按节目+/-键调整。
- 时间设置完成后，按菜单键确认。

菜单设置	
图像	当前时间 12: 27
声音	关机时间 —: —
调谐	开机时间 18: 00
功能	开机频道 10
时间	预约时间 —: —
	预约频道 —
	睡眠时间 ◀ 关 ▶

3、按**节目+/-**键，将光标移至“开机频道”字样处，按**音量-/+**键对开机频道进行设置，也可直接输入数字。

菜单设置	
图像	当前时间 12: 27
声音	关机时间 23: 00
调谐	开机时间 18: 00
功能	开机频道 10
时间	预约时间 —: —
	预约频道 —
	睡眠时间 ◀ 关 ▶

4、重复步骤1、2对关机时间进行设置（如，23:00）。

时间菜单

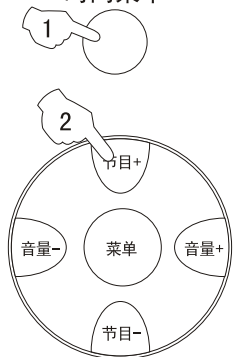

时间菜单

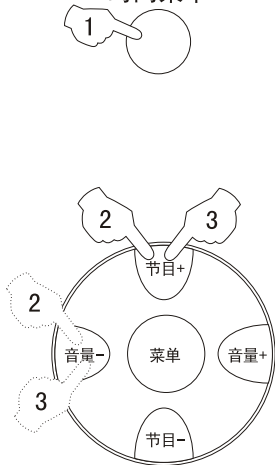

注意：开机时间设置后，断开电源重新开机，则需要重新设置。

时间设置功能（接上页）

预约频道功能

基本操作

时间菜单

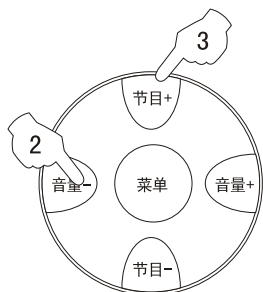

屏显/帮助



预约频道功能

使用预约频道功能，可以使电视机播放过程中，在预定的时间，自动转换到预约频道的电视节目。

1. 按时间菜单键，屏幕上出现时间菜单。

菜单设置	
图像	当前时间 12: 27
声音	关机时间 23: 00
调谐	开机时间 18: 00
功能	开机频道 10
时间	预约时间 —: —
	预约频道 —
	睡眠时间 ◀ 关 ▶

2. 按节目+/-键，将光标移至“预约时间”字样处。

- 当前可以调整的数字显示为绿色。
- 按音量-/+键可以选择需要调整的数字。
- 按节目+/-键调整。
- 时间设置完成后，按菜单键确认。

菜单设置	
图像	当前时间 12: 27
声音	关机时间 23: 00
调谐	开机时间 18: 00
功能	开机频道 10
时间	预约时间 19: 00
	预约频道 —
	睡眠时间 ◀ 关 ▶

3. 按节目+/-键，将光标移至“预约频道”字样处，然后按音量-/+键输入您所预约的频道号（如，18），也可直接输入数字。

菜单设置	
图像	当前时间 12: 27
声音	关机时间 23: 00
调谐	开机时间 18: 00
功能	开机频道 10
时间	预约时间 19: 00
	预约频道 18
	睡眠时间 ◀ 关 ▶

友情提示:

本机“时间”菜单中的最小时间单位为分钟。

屏幕显示

按屏显/帮助键一次，可以显示节目号、图像制式和伴音制式等。

3
PAL 50
DK

屏幕菜单显示语言选择和屏保功能

如何选择屏幕菜单显示的语言

- 本机提供了中/英文两种语言选择，通常出厂设置为中文，如果您需要使用英文菜单屏幕显示，请按下面步骤操作。

- 1、按**功能菜单**键，屏幕上出现功能菜单。

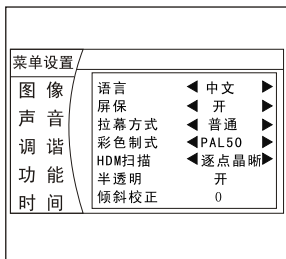

- 2、按**节目+/-**键，将光标移至“语言”字样处。

- 3、按**音量+/-**键选择屏显的语种，此时屏幕上的文字会自动按所选定的语言显示。

如何启动屏保功能

在屏保功能开启状态下，如果电视机无信号接收，屏幕将自动变成屏幕保护状态。

- 1、按**功能菜单**键，屏幕上出现功能菜单。

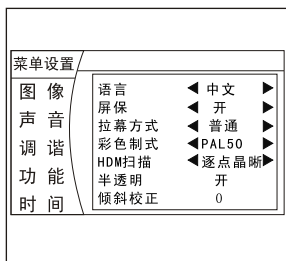

- 2、按**节目+/-**键，将光标移至“屏保”字样处。

- 3、按**音量+/-**键将屏保功能设置为开即可。

功能菜单

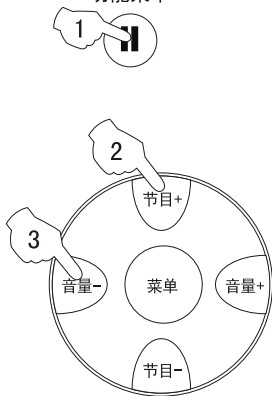

功能菜单

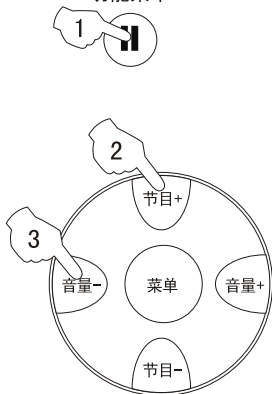

拉幕方式设置及HDM扫描设置

功能菜单

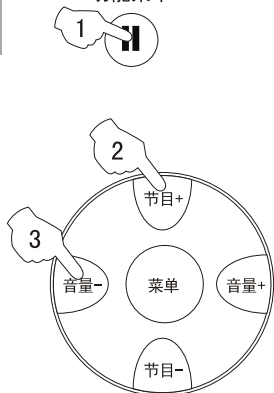

拉幕方式设置

本机具有有数字、普通和无级三种拉幕方式，您可以根据需要进行选择。

- 1、按功能菜单键，屏幕上出现功能菜单。

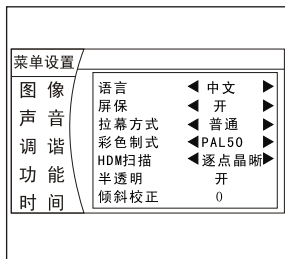

- 2、按节目+/-键，将光标移至“拉幕方式”字样处。

- 3、按音量-/+键选择您所需要的拉幕方式。

HDM扫描设置

本机的HDM扫描方式有：逐点晶晰、逐点扫描、100Hz和60P等。

- 1、按功能菜单键，屏幕上出现功能菜单。

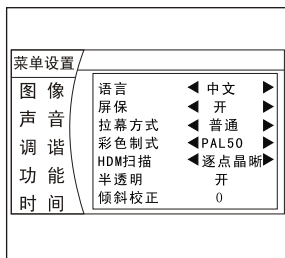

- 2、按节目+/-键，将光标移至“HDM扫描”字样处。

- 3、按音量-/+键选择您所需要的扫描方式

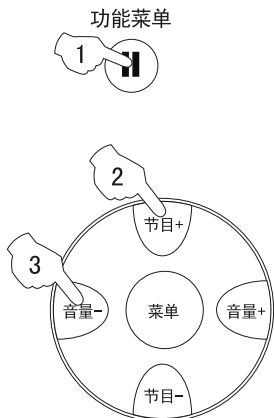

倾斜校正及菜单半透明设置

倾斜校正功能

• 若本机因受使用地区的地磁影响，出现整幅图像倾斜时，可以使用此功能对图像进行校正。

1、按功能菜单键，屏幕上出现功能菜单。

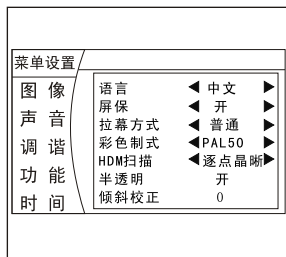

2、按节目+/-键，将光标移至“倾斜校正”字样处。

3、按音量-/+键进行调整。

菜单半透明设置

• 当半透明功能设置为开时，屏幕菜单显示为半透明，不影响同时收看电视节目。

1、按功能菜单键，屏幕上出现功能菜单。

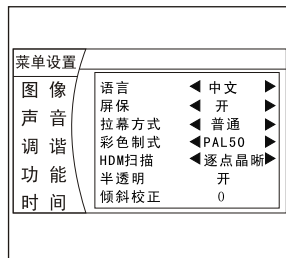

2、按节目+/-键，将光标移至“半透明”字样处。

3、按音量-/+键将半透明功能设置为开。

功能菜单

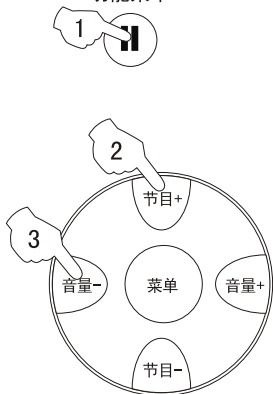

功能菜单

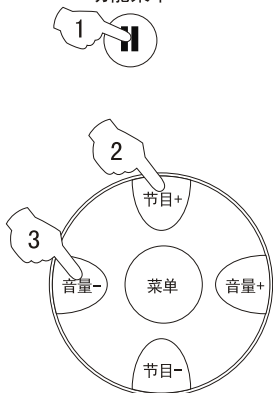

锁定设置

- 本机提供了锁定设置功能，您可根据自己的需要进行选用，以保护您的机器。

修改密码

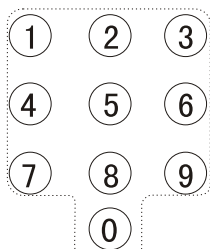
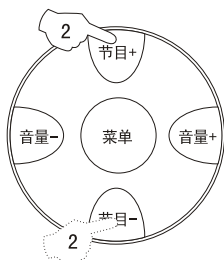

数字直选键

修改密码

本机可以设置四位的密码，出厂时的密码为0000，如果您需要重新对其进行设置，可按如下步骤操作。

1. 按万能锁键，然后按数字直接选择键输入密码，正确则进入锁定设置菜单；错误则会提示重新输入。



2. 按节目+/-键选择“新密码”项目，按数字直选键输入您所需要的四位数密码，进行密码修改。

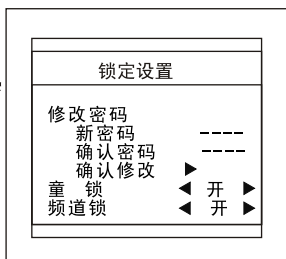

3. 按节目+/-键选择“确认密码”项目，按数字直选键输入您刚才输入的四位数密码。

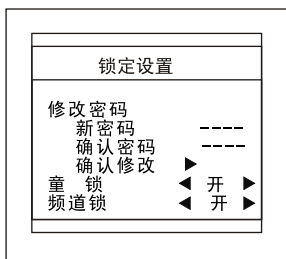

4. 按节目+/-键选择“确认修改”项目，然后按音量+键确认，若输入正确则显示“修改成功”。

5. 若输入的确认密码和新密码不一致，则屏幕会提示修改失败信息，请重新操作步骤1-4进行修改。

友情提示：

修改密码后，请牢记新密码以免以后无法使用此项功能。

锁定设置

锁定设置

本机可以对频道锁及童锁等功能项目进行锁定设置，您可以根据需要按如下步骤对其进行设置。

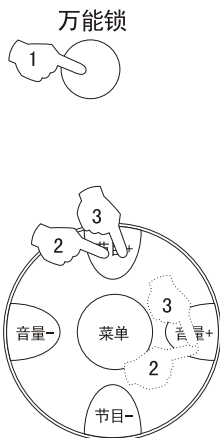

1、按**万能锁**键，屏幕如右图示。



2、按**数字直选**键输入您所设定的四位数密码（出厂设置密码为0000），则进入锁定设置菜单。

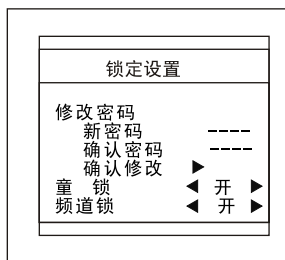

3、按**节目+/-**键移至“频道锁”字样处，再按**音量+**键将其设置为“开”或“关”。

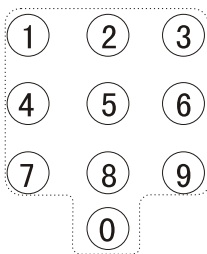

数字直选键

各项锁定使用说明：

1、频道锁功能为“开”时，可以对频道编辑锁定设置为开的频道锁定，限制收看。

2、童锁设置为开后，电视机前面板的本控键不起作用。

日历/退出

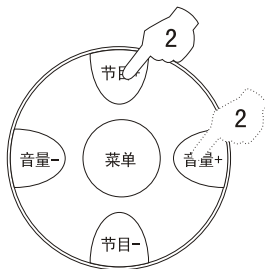

图像静止



缩放



日历查询功能

- 本机存储有1902-2099年的日历，您可以根据需要进行查询使用，本日历仅供查询不能自动更新。

1、按**日历/退出**键，屏幕上会显示右图所示的日历。

2000/ 1/ 1						
十一月廿五						
日	一	二	三	四	五	六
						1
2	3	4	5	6	7	8
9	10	11	12	13	14	15
16	17	18	19	20	21	22
23	24	25	26	27	28	29
30	31					

2、按**音量-/+**键可分别选择年/月，按**节目+/-**键可分别对年/月/日进行调整。

图像静止功能

在观看电视节目过程中，您可以按**图像静止**键，使电视画面处于静止状态，若要恢复再次按**图像静止**键或任意键即可。

图像静止

画面缩放功能

在观看电视节目过程中，您可以按**缩放**键，将电视画面在4:3和16:9之间切换，选择您所需要的画面比例。

友情提示：D32FA11-AKM型号和D28FA11-AK型号为正常-4:3。

图像缩放 ◀ 4:3 ▶

其它功能（接上页）

喜爱节目设定和使用、睡眠时间设置

喜爱节目

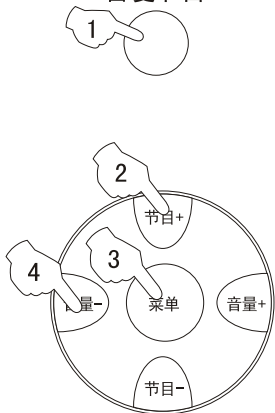

喜爱节目



时间菜单

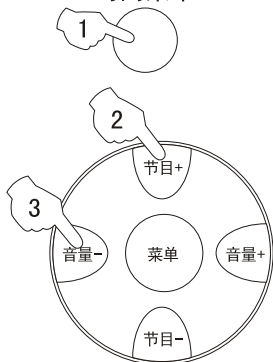

喜爱节目设定

本机具有喜爱节目设定功能，使用此功能可以很方便的选择您所喜爱的节目，最多为8个节目。

- 1、按喜爱节目键连续2次，屏幕出现喜爱节目菜单。
- 2、按节目+/-键移动光标至“1”字样处。
- 3、按菜单键将当前节目号加为喜爱节目（假设9频道为您所喜爱的节目之一）。
- 4、按音量-键则取消当前项的喜爱节目。
- 5、重复以上步骤，可以分别对其他7个进行设置或对已经设置的喜爱节目进行重新设置。

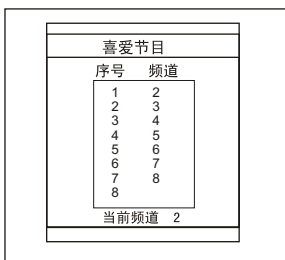
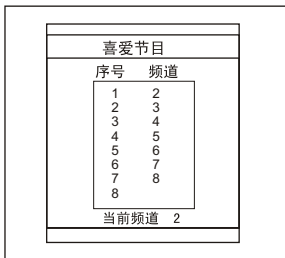

喜爱节目使用

依次按遥控器上的喜爱节目键，即可依次选择您已经设置的喜爱节目。

睡眠时间设置

- 使用睡眠时间功能可以在使机器设置时间到达时自动关机。

- 1、按时间菜单键，屏幕上出现时间菜单。
- 2、按节目+/-键，将光标移至“睡眠时间”字样处。

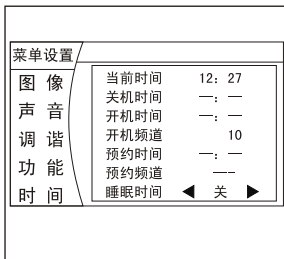

- 3、按音量+/-键选择您所需要的时间段或设置为关。

VGA输入调整

电视/视频

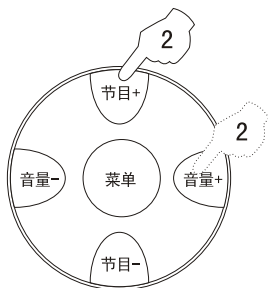

电脑主机等设备的设置

本机可以支持VGA、SVGA及XGA，在连接之前，先将电脑主机等设备的工作状态进行以下设置：

- 1、在电脑显示器桌面上，点击右键，在“显示属性”对话框中的“设置”对话框中，将“屏幕区域”设置为640X480。
- 2、在“设置”对话框中，将“适配器”或“监视器”中选择60Hz的“刷新速度”。点击确认后，对话框会提示刷新速度和桌面大小已进行了调整。
- 3、可以将主机与本机的VGA接口连接（见VGA的连接部分）。

注意：

本机不随机附带VGA连线，如需要连接线，请用户自行购买，谢谢合作。

VGA输入调整

- 1、按遥控器上的电视/视频键，按节目+/-键选择PC输入模式，然后按音量-/+键确认。
- 2、按菜单键显示菜单，按节目+/-键选择“高级”项目，按音量+键进入子菜单，按音量-/+键进行调整。

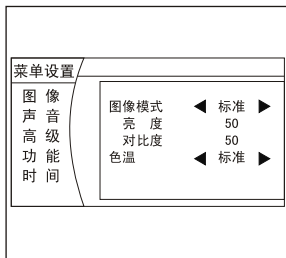

- 3、为满足VGA输入作显示器，您可根据自己要求进行图像调整。

友情提示：

VGA输入的声音可以通过声音菜单进行选择。

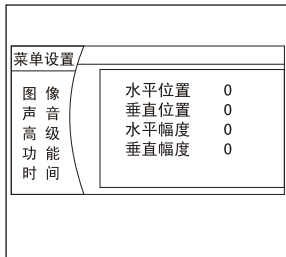

流媒体的安装

流媒体的注意事项：

1. 支持的文件格式：

- 1) 图片：*.jpg*.png*.gif*.bmp*.tiff文件，其中打印只支持*.jpg文件。
- 2) 音乐：*.mp3*.wma文件；
- 3) MPEG4：遵从Divx3.x/4.x/5.x协议的*.avi*.divx文件；
- 4) MPEG2：部分*.mpeg文件；
- 5) MPEG1：*.dat和部分*.mpeg文件。
- 6) 文本：*.txt。

注：由于文件编码的特殊性，可能会存在部分文件无法读取的现象

2. 支持的设备：

1) 支持Mass Storage协议的且文件系统为FAT/FAT16/FAT32的设备，如：部分优盘，部分移动硬盘，部分读卡器，部分MP3和部分数码相机。若文件系统不适合，导致USB设备不能够被识别，请将设备格式化成以上文件系统；

2) 支持PTP协议的设备，如部分数码相机文件。

3. 在外接读卡器的情况下支持目前市面上的多数数码卡：能够读取的数码卡的种类与所选用的读卡器的性能有关；可外接标准移动硬盘（工作电压5.0V，工作电流不大于500mA）；在媒体播放的过程中，不要拔出存储介质，否则可能会造成死机、存储介质中文件的损坏或者USB设备的损坏；有时由于信息误码率太高，可能会造成死机，遇到这种情况，请重启系统；由于目前市面上有很多不标准的USB移动设备，在接入流媒体播放系统时，可能会存在不识别的问题；以上现象在电脑上也可能出现，不属于电视故障现象。

4. 为达到流畅的播放效果，应注意保证以下两点：

1) 文件的码率应该在300KB/S以下；

2) 受USB信号传输距离的限制，建议尽量不要采用USB转接线，即使采用应保证转接线的长度不超过1m；采用符合USB1.1协议以上接口标准的USB设备。

5. 很多影片文件的后缀虽然如为avi,mpeg,但是其实内部的格式有很多种，在本机只能播放部分格式的avi,mpeg文件。而有些后缀名为dat的文件，其实不是影片文件，而是计算机中常用的数据文件，也不能当成影片来播放。

6. 连接打印机：

1、可接驳支持PictBridge协议的打印机打印*.jpg数码照片，对下附明细的打印机可以做到有效的支持，本系统并不承诺对所有的打印机都支持。

2、将打印机的PictBridge线插头插入电视机的打印端口。

3、打印图片质量、图片的完整性与采用的打印机的默认解析度有关，与电视机本身没有关系。

4、在系统启动2秒后，再插入U盘或打印机连接线，以免工作异常。

经过测试支持的打印机明细

公司名称	产品型号
Canon	CP200, CP510, DS700
Epson	R310
HP	PSC1315

USB的安装

按照接口的指示，将USB插入USB的接口即可。

友情提示：

- 1、本产品随机配有两根数据连接线（如下图）。

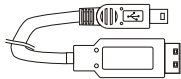

USB连接线

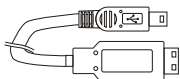

打印连接线

- 2、通过U盘连接线转接移动硬盘，可能会存在电流不足现象，造成读盘困难。要解决此问题，可将移动硬盘的另一供电端同外置电源，或者电视的流媒体接口相连接。

启动流媒体播放系统

- 1、按遥控器上的电视/视频键进入菜单选项，按节目+/-键选择USB，按音量+键确认。
- 2、进入系统菜单后，按遥控器上的↑↓键可以选择您所需要的菜单。
- 3、按←键进入选择项目。
- 4、若退出多媒体播放系统，观看电视节目，必须首先退回主菜单（以保护USB设备），然后按步骤1选择TV项，按音量+键确认即可。

友情提示：

若在约2分钟内无任何操作，将会出现屏幕保护界面，此时按USB系统的任何操作键即可退出。



电视/视频

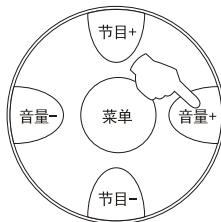
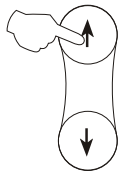

流媒体菜单操作方法



屏显/帮助



日历/退出



流媒体菜单操作方法

1、按 \uparrow/\downarrow 键可以在主菜单或子菜单中进行上下选择您所需要的项目。

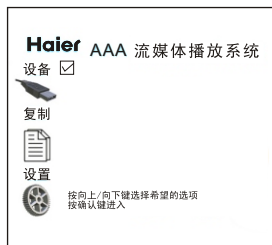

2、按 \leftarrow 键确认您所选择的项目。

3、按 \ll/\gg 键可以在电影、音乐播放过程中实现快进、快退。

4、按 \parallel 键可以在播放等过程中实现暂停播放，再次按 \parallel 键恢复继续播放。

5、按缩放键可以实现对图片的放大；在放大状态，按 \leftarrow/\rightarrow 键和 \uparrow/\downarrow 键可以实现画面的移动。

6、按屏显/帮助键可以退出或呼出播放过程中的屏幕显示信息。

7、按日历/退出键可以返回上一级菜单并停止文件的播放，反复按此键可以退到主菜单。

流媒体播放功能

高级功能

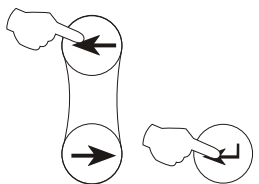
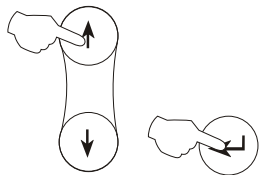

友情提示：

菜单的显示因您设备中的文件数量、名称不同而异。

屏显/帮助



日历/退出



选择流媒体

- 1、按↑/↓键选择设备项目。
(在设备已插入且识别的情况下。)
- 2、按←键确认，进入您所选择的流媒体播放界面。



播放图片

- 1、按←/→键选择图片项。



- 2、按←键确认，进入图片播放界面。

- 3、按↑/↓键选择您所需要欣赏的图片，按←键进入播放显示界面。

可以对图片进行编程播放：重复步骤2选择多个文件，(按→键选择或取消图片选择)，选择希望的文件后，按←键播放，此时播放的图片将在您选择的图片之间轮流播放。

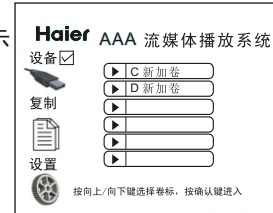

- 4、在播放图片的过程中，按屏显/帮助键呼出图片操作菜单，可以对播放的图片进行操作。

- 5、按↑/↓←/→键可以选择图片操作项目，按←键确认。

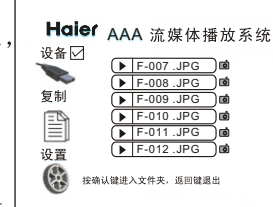

- ▶▶: 播放图片或暂停播放：
按确认键开始播放，再次按确认键暂停播放
- : 停止播放
- : 图片翻转，每按一次确认键向右翻转90度
- 🔍: 无此功能
- ##: 12画面浏览
- 🖨: 打印图片
- ⏮: 播放上一幅图片
- ⏭: 播放下一幅图片



解析率根据图片本身清晰度不同而不同。

- 6、若要退出播放状态，反复按日历/退出键即可。

打印图片

打印图片

本机设计了三种打印图片的方法。（普通型单幅图片打印、编程打印、12画面浏览打印）

普通型单幅图片打印

1、进入流媒体播放界面后，按 \leftarrow/\rightarrow 键选择图片图标，按 \leftarrow 键进入图片播放子菜单。

2、按 \uparrow/\downarrow 键选择您所需要打印的图片，按 \leftarrow 键进入图片播放显示界面。

3、图片在浏览的过程中，按暂停键选择您要打印的图片，使之处于静止状态，然后按 \uparrow/\downarrow \leftarrow/\rightarrow 键选择打印图标（），按 \leftarrow 键即可打印。

编程打印

1、进入流媒体图片文件选择界面后，按 \rightarrow 键选择或取消图片文件。

2、选中想要打印的图片后，按屏显键呼出打印提示，按 \leftarrow 键即可打印。（如果没有连接打印机，则屏幕显示“打印机不可用，正在维护或其它占用”；如果打印机已经设置好，屏幕则显示“打印进行中”；如果要取消打印，按 \leftarrow 键即可。）

12画面浏览打印

1、选中图标后，按 \leftarrow 键进入12画面浏览界面。

2、按日历/退出键取消屏显，按 \uparrow/\downarrow \leftarrow/\rightarrow 选择需要打印的图片，按日历/退出键再次呼出屏显，按 \uparrow/\downarrow \leftarrow/\rightarrow 选择打印图标，按 \leftarrow 键即可打印。

说明：

选中图标，按 \leftarrow 键可以进行下12个画面的浏览；

选中图标，按 \leftarrow 键可以进行上12个画面的浏览；

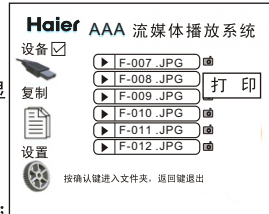
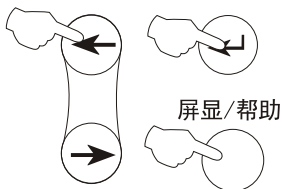
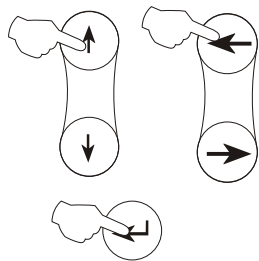

1	2	3	4
5	6	7	8
9	10	11	12

播放电影

高级功能

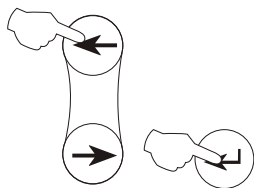

播放电影

1、进入设备界面，按 \leftarrow/\rightarrow 键选择电影项。

2、按 \leftarrow 键确认，进入电影播放界面。

3、按 \uparrow/\downarrow 键选择您需要欣赏的电影，按 \leftarrow 键进入播放显示界面。

友情提示：可以对电影进行编程播放：
重复步骤2选择多个文件，（按 \rightarrow 键选择或取消选择），选择希望的文件后，按 \leftarrow 键播放，此时播放的音乐将在您选择的电影之间轮流播放。

4、在播放电影的过程中，按屏显键呼出操作菜单，可以对播放的电影进行操作。

5、按 \uparrow/\downarrow \leftarrow/\rightarrow 键可以选择电影操作项目，按 \leftarrow 键确认。

||: 播放或暂停

按确认键开始播放，再次按确认键暂停播放

■: 停止播放

🔊: 无此功能

🔍: 对电影画面的放大，可以欣赏画面的细节

▶▶: 电影画面快进

◀◀: 电影画面快退

◀◀◀: 播放上一个电影节目

▶▶▶: 播放下一个电影节目

字幕：根据电影文件本身是否带有字幕而定
音频声道：单声道 立体声、左声道、右声道
播放模式：正常模式、目录重复、文件重复

日历/退出

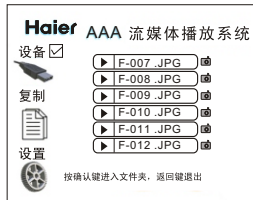
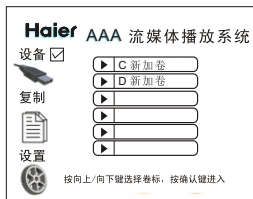

6、若要退出播放状态，反复按退出键即可。

欣赏音乐

欣赏音乐

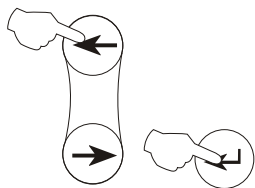

1、进入设备界面，按 \leftarrow/\rightarrow 键选择电影项。



2、按 \leftarrow 键确认，进入音乐播放界面。

3、按 \uparrow/\downarrow 键选择您需要欣赏的音乐，按 \leftarrow 键进入播放显示界面。

友情提示：可以对音乐进行编程播放：
重复步骤2选择多个文件，(按 \rightarrow 键选择或取消选择)，选择希望的文件后，按 \leftarrow 键播放，此时播放的音乐将在您选择的音乐之间轮流播放。

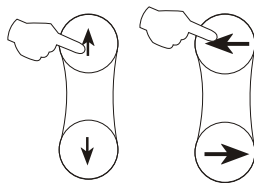

4、在播放电影的过程中，按 $\uparrow/\downarrow \leftarrow/\rightarrow$ 键可以选择电影操作项目，按 \leftarrow 键确认。

- ▶▶: 播放或暂停
按确认键开始播放，再次按确认键暂停播放
 - : 停止播放
 - 🔊: 无此功能
 - ▼: 打开或者关闭歌曲信息
 - ▶▶▶: 快进播放
 - ◀◀◀: 快退播放
 - ◀◀: 播放上一曲歌曲
 - ▶▶: 播放下一曲歌曲
- 播放模式：正常播放、文件重复、目录重复；
按 \uparrow/\downarrow 键选择“播放模式”项目，按 \leftarrow/\rightarrow 键选择所需要的模式，按 \leftarrow 键确认。

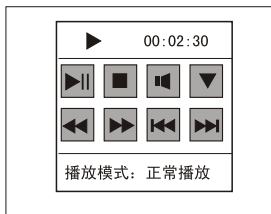
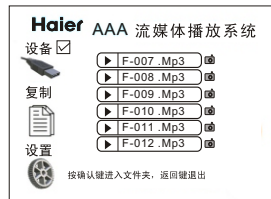

日历/退出



6、若要退出播放状态，反复按日历/退出键即可。

音画合一

高级功能

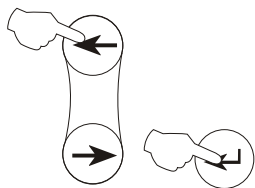

音画合一

1、进入设备界面，按 \leftarrow/\rightarrow 键选择音画项。



2、按 \leftarrow 键确认，进入音画播放界面。



3、按 \uparrow/\downarrow 键选择您开始播放的文件（图片和音乐）。然后按 \leftarrow 键确认，进入播放状态。

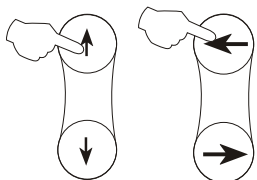
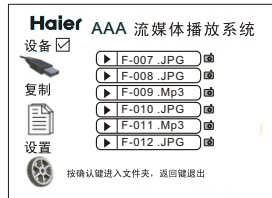

4、在播放音乐的过程中，按屏显键呼出操作菜单，可以对播放的音乐和图片进行操作。

5、按向 \uparrow/\downarrow \leftarrow/\rightarrow 键可以选择音乐操作项目，按 \leftarrow 键确认。

友情提示：在音画状态下，由于系统读取图片的时间较读取音乐的时间长，所以在播放的过程中，图片出现的时间滞后于音乐，这属于正常现象。

- ▶▶: 播放或暂停
按确认键开始播放，再次按确认键暂停播放
- : 停止播放
- 🔊: 无此功能
- 🔍: 无此功能
- ▶▶▶: 无此功能
- ◀◀◀: 无此功能
- ◀◀: 上一曲音乐
- ▶▶: 下一曲音乐

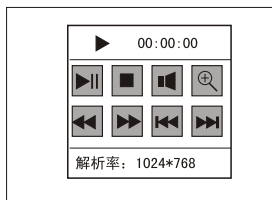

日历/退出



6、若要退出播放状态，反复按退出键即可。

文本浏览

文本浏览

1、进入设备界面，按 \leftarrow/\rightarrow 键选择文本项。

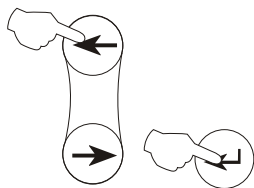

2、按 \leftarrow 键进入文本界面。

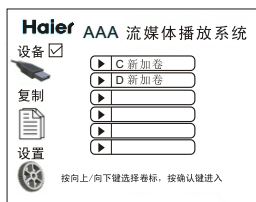

3、按 \uparrow/\downarrow 键选择您要浏览的文件，按 \leftarrow 键确认。

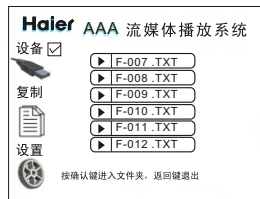
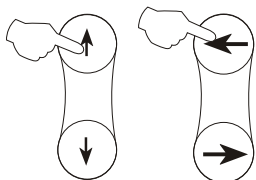

友情提示:

菜单的显示因您设备中的文件数量、名称不同而异。

4、按 $\uparrow/\downarrow \leftarrow/\rightarrow$ 键浏览文件。

- \uparrow/\downarrow : 滚动翻看文本。
- \leftarrow/\rightarrow : 上一页/下一页。

日历/退出



5、若要退出播放状态，反复按日历/退出键即可。

文件复制功能

高级功能

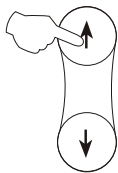

文件复制功能

1、按 ↑/↓ 键选择文件复制项。



2、按 ← 键确认，进入文件复制菜单。

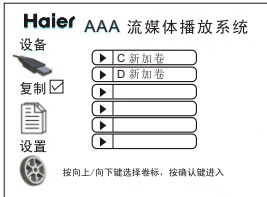

3、按 ↑/↓ 键选择您所需要复制的项目，按 ← 键确认。



友情提示:

- 1) 如果有多个分区，请首先选择您所需要的分区，按 ← 键进入相应的分区，然后选择您所需要的项目。
- 2) 按 ← 键可以取消选择。

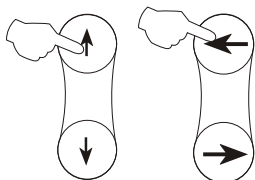

4、按显示键呼出操作菜单，然后按 ↑/↓ 键选择复制项目，再按 ← 键确认即可。

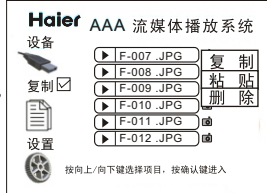

日历/退出



5、选择您所有拷贝到的分区（如有多个分区，按返回键可退回到选择分区界面）或者文件夹，按 ← 键进入。

6、按屏显键呼出操作菜单，按 ↑/↓ 键选择粘贴项；按 ← 键确认即可。

7、如果被粘贴的内容与粘贴区有相同的文件名，文件系统会提示目标设备文件已有，请按 ←/→ 键进行选择，然后按 ← 键确认。

8、文件复制正在操作时，想取消可按 ← 键。

菜单显示语言和图片浏览模式

菜单显示语言

1、按 ↑/↓ 键选择设置选项。

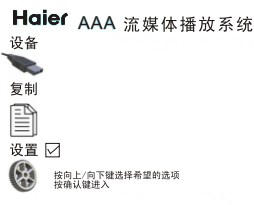

2、按 ← 键确认，进入设置选择界面，按 ↑/↓ 键，选择语言选择项目，按 ← 键进入语言选项菜单。

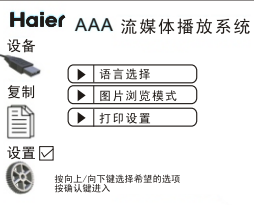

3、按 ↑/↓ 键选择您所需要语言（中/英文），按 ← 键进行确认。

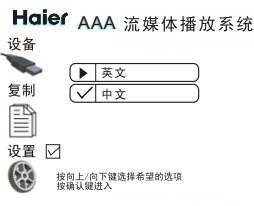

图片浏览模式

1、进入设置选择界面，按 ↑/↓ 键，选择图片浏览模式项目，按 ← 键进入图片浏览模式菜单。



2、按 ↑/↓ 键选择您所需要模式（精细浏览模式、正常浏览模式），按 ← 键进行确认。

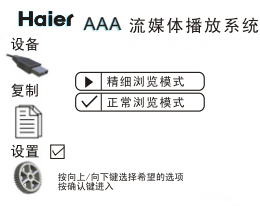

■ 精细浏览模式
画面清晰度高，浏览速度慢。

■ 正常浏览模式
画面清晰度正常，浏览速度快。

打印设置

高级功能

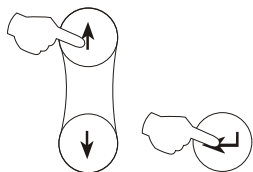

打印设置

1、按 ↑/↓ 键选择设置选项。

2、按 ← 键确认，进入设置选择界面，按 ↑/↓ 键，选择打印设置项目，按 ← 键进入打印设置菜单。

3、按 ↑/↓ 键选择您所需要项目，按 ← 键进行确认。

■ 打印尺寸设置

根据所连接的打印机设置，可以选择打印图片尺寸的大小。

■ 打印张数设置

按 ↑/↓ 键选择需要打印图片的张数，可以选择一次打印一张、二张、三张、四张、五张和十张。

注意：

若规格更改和软件升级恕不另行通知；菜单显示界面和介绍，请以您所购买的实物为准

Haier AAA 流媒体播放系统
设备

复制

设置

按向上/向下键选择希望的选项
按确认键进入

Haier AAA 流媒体播放系统
设备

复制

▶ 语言选择

▶ 图片浏览模式

✓ 打印设置

设置

按向上/向下键选择希望的选项
按确认键进入

Haier AAA 流媒体播放系统
设备

复制

▶ 打印尺寸设置

✓ 打印张数设置

设置

按向上/向下键选择希望的选项
按确认键进入

Haier AAA 流媒体播放系统
设备

复制

▶ 一张

▶ 二张

▶ 三张

▶ 四张

▶ 五张

▶ 十张

设置

按向上/向下键选择希望的选项
按确认键进入

外接设备的连接

- 下面说明本电视机与其它视频音频装置的连接及使用方法。

连接视频、音频输出，VGA输入和HDMI输入

- 1、您可以把电视机输出的音、视频信号通过录像机录制下来或作其他作用。
- 2、把计算机主机等输出VGA信号接至电视机VGA输入端作显示器。
- 3、您可以把DVD输出的HDMI信号输入电视机，获取高清晰图像效果。
- 4、本机支持（1080i；50Hz/60Hz，720P，576P，480P）等高清格式。

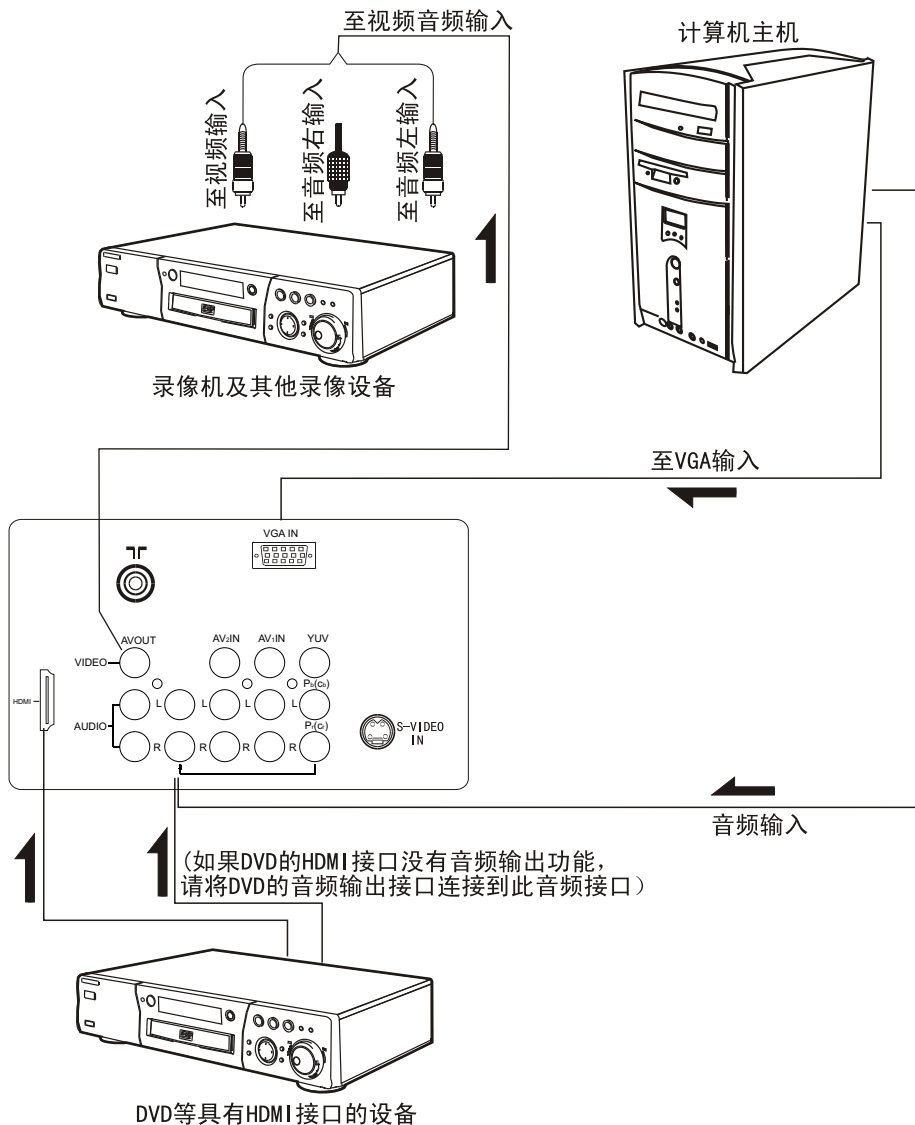

外接设备的连接（接上页）

- 下面说明本电视机与其它视频音频装置的连接及使用方法。

连接视频和音频输入的方法

您可以把录像机或摄像机等视频装置连接在电视机上，欣赏高质量图像。如果视频装置是带S-VIDEO输出端子，将其连接至本机的S-VIDEO输入端子。如果不带色差视频信号(YPbPr, YCbCr)，则将其连接至视频输入端子。当视频装置是DVD时，还可将DVD影碟机的Y、Pb、Pr或Y、Cb、Cr端口输出对应连接到本机的Y、Pb、Pr或Y、Cb、Cr输入。这样可得到高质量的DVD图像。

技术性操作

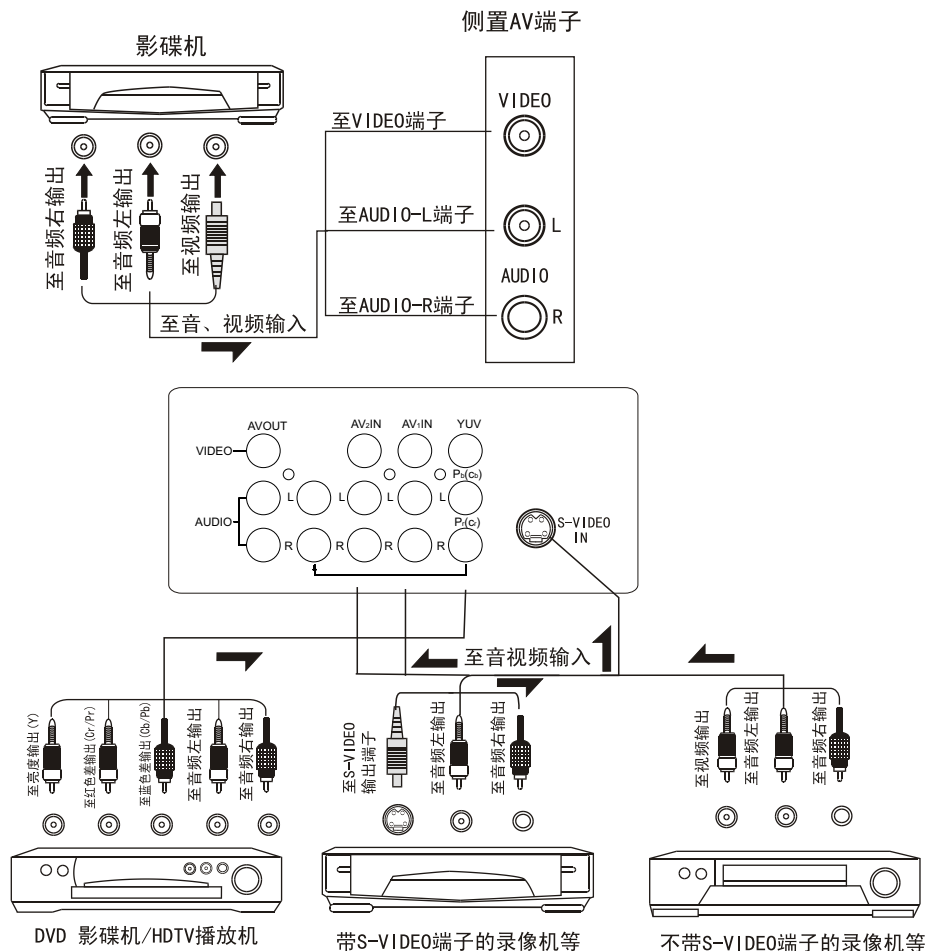

注意：

- 1、仅连接其中S-VIDEO输入端子或VIDEO1输入端子，请勿同时连接这两端子。
- 2、侧置AV IN端子与后置AV2 IN端子共用，不能同时输入信号。
- 3、在进行DVD视频播放时，根据播放设备相应的接到隔行色差视频信号(YCbCr)或逐行色差视频信号(YPbPr)端上。
- 4、在进行HDTV视频播放时，接到YPbPr端口上，本机支持(1080i/1080P 50Hz, 1080i/1080P 60Hz, 720P, 576P, 480P)等高清格式。

简单故障排除法

• 异常情况时，请根据下表判断并进行简单的检查，看看能否消除。

异常现象		检 查
图 像	伴 音	
 雪花效应	 杂 音	天线的方向或天线的连接 如果您所使用的为有线电视，请检查有线电视输出信号的强度是否符合国家标准（60dB-74dB），如果不符请同当地电视台联系。
 重 影	 正 常	天线的方向和位置
 干 扰	 杂 音	是否有电器、汽车、摩托车、荧光灯等影响
 正常图像	 无 声	音量是否太小 请检查是否使用了静音功能
 无图像	 无 声	是否插入交流插座 是否打开电视机电源开关 对比度和亮度/音量设定
 无色彩	 正 常	色彩控制调节是否合适
 扰 频	 正常或声弱	重调频道，是否可以消除
 彩色色斑	 正 常	由于搬动电视机或在电视机旁使用其它带磁性电器造成画面彩色色斑，请移去该电器，关机120分钟以上再开机，画面色彩即可恢复正常。
电视出现“失控”现象		请拔下电源插头，过10秒钟后再重新接通电源，看是否消除；如果还未消除，请与当地维修部门联系。

注意：1、如采取上述措施后，异常不能消除，请与当地售后服务中心联系，切勿自行打开后盖。

2、由于环境温度变化，电视机机壳因热胀冷缩可能偶尔发出“咔咔”响声，属正常现象，请放心使用。

规格

- 这里提供的本机器的部分规格仅供您参考，由于产品的改进可能与实际有所不同。设计及规格若有更改恕不另行通知。

(不同型号的规格)

机 型	显 像 管	净 尺 寸 (m m)	功 耗
D28FA11-AK	28"纯平显像管(可视图像 对角线最小尺寸为66cm)	843 (宽) x 508 (高) x 490 (深)	≤ 180W
D29FA11-AKM	29"纯平超薄显像管(可视图 像对角线最小尺寸为68cm)	817 (宽) x 616 (高) x 390 (深)	≤ 200W
D32FA11-AKM	32"纯平超薄显像管(可视图 像对角线最小尺寸为76cm)	941 (宽) x 572 (高) x 418 (深)	≤ 220W

(不同型号的相同规格)

彩 色 制 式	AUTO, PAL 50 ,N3.58, SECAM (其中N3.58请以具体型号为准)	
伴 音 制 式	D/K, I, B/G,M	
伴 音 输 出 功 率	5W+5W	
电 源 电 压 适 应 范 围	~ 180V-240V 50Hz/60Hz	
环 境 条 件	工作温度 +5℃ - +35℃ 工作湿度 20%-80% 存贮温度 -10℃ - +45℃ 存贮湿度 5%-90%	
包 装 附 件	遥控器 X1 使用说明书 X1 保修证 X1 USB连接线 X1 (请以具体型号为准) 打印连接线 X1 (请以具体型号为准)	

产品执行标准: GB/T 10239-2003

生产许可证编号: XK09-201 2019

备查事项

购买商场:

地址:

电话:

联系人:

购买时间:

年

月

日



真诚到永远

合格证

Certificate of Quality

检验员:

海尔集团

青岛海尔电子有限公司

地址: 青岛市高科园海尔信息产业园 邮编: 266101

电话: 4006 999 999 传真: (0532) 88939466

<http://www.haier.com>

网上商场: www.ehaier.com

海尔客服直通信箱: 9999@haier.com

版次: 03

专用号: 0090508185

VC532236