

诺基亚 8208 用户手册

© 2009 诺基亚。保留所有权利。

诺基亚、Nokia、Nokia Connecting People 和 Navi 是诺基亚公司的商标或注册商标。Nokia tune 是诺基亚公司的声音标志。在本文档中提及的其他产品或公司的名称可能是其各自所有者的商标或商名。

在未经诺基亚事先书面许可的情况下，严禁以任何形式复制、传递、分发和存储本文档中的任何内容。



包括 RSA Security 提供的 RSA BSAFE 密码体系或安全协议软件。

This product is licensed under the MPEG-4 Visual Patent Portfolio License (i) for personal and noncommercial use in connection with information which has been encoded in compliance with the MPEG-4 Visual Standard by a consumer engaged in a personal and noncommercial activity and (ii) for use in connection with MPEG-4 video provided by a licensed video provider. No license is granted or shall be implied for any other use. Additional information, including that related to promotional, internal, and commercial uses, may be obtained from MPEG LA, LLC. See <<http://www.mpegla.com>>.

本产品已取得 MPEG-4 Visual Patent Portfolio License 的许可证授权，因此 (i) 当涉及由从事个人及非商业活动的用户以符合 MPEG-4 视频标准的编码方式编码的信息时，可将本产品用于相关的个人及非商业用途，且 (ii) 当视频内容由已取得许可证授权的视频内容供应商提供时，可将本产品用于相关用途。未授予或默许任何其他用途的许可。包括促销、内部以及商业用途的更多信息可从 MPEG LA, LLC 处获得。请参见 <<http://www.mpegla.com>>。

产品的供货情况，以及适用于这些产品的应用程序和服务可能因地区而异。有关详情以及提供的语言选项，请向您的诺基亚指定经销商咨询。

诺基亚遵循持续发展的策略。因此，诺基亚保留在不预先通知的情况下，对本文中描述的任何产品进行修改和改进的权利。

在适用法律允许的最大限度内，在任何情况下，诺基亚或其任何许可证持有方均不对任何数据或收入方面的损失，或任何特殊、偶然、附带或间接损失承担责任，无论该损失由何种原因引起。

本文档的内容按“现状”提供。除非适用的法律另有规定，否则不对本文档的准确性、可靠性和内容做出任何类型的、明确或默许的保证，其中包括但不限于对适销性和对具体用途的适用性的保证。诺基亚保留在不预先通知的情况下随时修订或收回本文档的权利。有关最新的产品更新文档，请参见 <http://www.nokia.com.cn>。

出口控制

本设备可能包含受美国和其他国家或地区的出口法律和法规控制的商品、技术或软件。严禁任何违反法律的转移行为。

您的设备中可能会附带第三方应用程序，其创建/拥有人或实体可能不隶属于诺基亚，或与诺基亚没有关系。诺基亚不拥有这些第三方应用程序的版权或知识产权。同样，诺基亚对最终用户支持、应用程序的功能、及应用程序或这些材料中的信息不承担任何责任。诺基亚对第三方应用程序不提供任何担保。

使用这些应用程序就表示您承认：这些应用程序在适用的法律最大允许范围内按现状提供，没有任何类型的明示或暗示的担保。您还承认，诺基亚及其附属机构都不作任何明示或默示的陈述或保证，包括(但不限于)对应用程序的所有权、适销性或特定用途的适用性或应用程序不侵犯任何第三方专利权、版权、商标或其他权利的保证。

FCC (Federal Communications Commission, 美国联邦通信委员会) 公告

您的设备可能干扰电视或收音机 (例如, 当您在上述接收设备附近使用电话时)。如果此类干扰无法消除, 则 FCC 可能要求您停止使用电话。如果需要帮助, 请与当地维修机构联系。此设备符合 FCC 标准第 15 章中的规定。此设备的操作应符合以下两个条件: (1) 此设备不会导致有害干扰, (2) 此设备必须承受任何收到的干扰, 包括可能导致不必要操作的干扰。未经诺基亚明确许可而进行的任何更改或改装可能导致用户丧失使用此设备的权利。

目录

安全事项	8	使用声控命令拨打电话	19
概述	10	进行会议通话	19
密码功能	10	接听或拒绝来电	19
获得帮助	10	单键拨号	19
通过网络提供的诺基亚 技术支持	10	扬声器	19
1. 使用入门	11	4. 输入法	21
插入电池和 UIM 卡	11	切换输入法	21
取下后盖和电池	11	拼音输入法	21
安装 UIM 卡	11	模糊拼音法	21
装回电池和后盖	12	笔画输入法	22
microSD 卡	12	输入词组	23
为电池充电	13	使用分隔符	23
开机或关机	13	启动和关闭预想英文 输入法	23
天线	13	传统英文输入法	23
连接耳机	14	预想英文输入法	24
腕带	14	输入文字的提示	24
2. 您的设备	15	5. 信息	25
按键与组件	15	短信	25
待机模式	16	编写和发送短信	25
待机屏幕	16	阅读和回复短信	25
当前待机模式	17	删除短信	25
指示符号和图标	17	短信设置	26
键盘锁	17	彩信	26
3. 通话功能	19	编写和发送彩信	27
拨打和接听电话	19	阅读和回复彩信	27
拨打电话	19	收信人列表	27
		语音信息	27

接听语音信息	27	8. 设置	33
浏览器信息	28	情景模式	33
电子邮件信息	28	显示设置	33
设置邮箱	28	壁纸	33
提取电子邮件信息	29	配置当前待机模式	34
电子邮件信息设置	29	设置待机模式的字体	
编写和发送电子邮件		颜色	34
信息	29	导航键图标	34
阅读和回复电子邮件		设置屏幕亮度	34
信息	29	设置标题文字	34
6. 通讯录	30	设置和编辑屏幕保护	
姓名	30	图案	34
增加新联系人	30	使用节电保护	35
查找联系人	30	使用睡眠模式	35
编辑通讯录条目	30	设置背景灯光超时	35
名片	30	设置滑盖动画	35
通讯录设置	30	主题元素	35
通话组	30	铃声	35
创建并编辑号码分组	30	日期和时间设置	36
向通话组中增加联系人	31	个人快捷操作	36
从分组中删除联系人	31	右选择键	36
单键拨号	31	导航键	36
指定单键拨号键	31	当前待机模式键	37
更改单键拨号号码	31	通话设置	37
取消单键拨号号码	31	手机设置	38
服务号码	31	数据连通	38
删除通讯录条目	31	蓝牙连接	38
转存姓名	31	USB 数据线	40
复制姓名	31	配件设置	40
7. 通讯记录	32	保密设置	41
		网络设置	41

网络服务.....	41	12. 事务管理器	52
恢复出厂设置.....	42	闹钟	52
手机详情.....	42	日历	52
9. 多媒体资料	43	农历.....	52
多媒体资料文件夹.....	43	编写日历备忘.....	53
存储卡.....	44	备忘	53
使用多媒体资料中的文件		待办事项	53
对您的设备进行个性化		计算器	53
设置.....	44	货币换算.....	54
处理文件.....	44	定时器	54
存储状态.....	45	普通计时器.....	54
10. 照相机	46	间隔计时器.....	54
拍摄图像.....	46	设置	54
录制视频短片.....	46	秒表	54
照相选项.....	47	13. 声控命令	56
11. 影音天地	48	启动和使用声控命令	56
音乐播放器.....	48	声控命令设置	56
音乐键	48	命令确认.....	56
传送音乐	48	语音调整.....	57
播放音乐	48	用户模式.....	57
音乐功能表	49	扬声器.....	57
媒体播放器.....	50	关于声控命令	57
立体声调频收音机.....	50	14. 天翼.....	58
收听收音机	51	15. 号码百事通	59
搜索广播频道	51	16. 客户服务	60
录音器.....	51	17. 附加功能	61
录制语音或声音片段	51	游戏	61
音频效果.....	51	收藏.....	61
扬声器类型.....	51		

单位换算 II.....	61
世界时钟.....	61
字典.....	61
18. 诺基亚原厂配件	63
为什么要使用原厂配件? ...	63
电池信息.....	64
充电时间.....	65
通话时间和待机时间	65
19. 电池和充电器信息 ..	66
诺基亚原厂电池鉴别说明 ...	67
维护和保养	69
重要的安全信息	71
制造商有限保证	74
索引	78

安全事项

请阅读以下简明规则。不遵守这些规则可能会导致危险或触犯法律。本用户手册中提供了有关安全事项的更详细信息。



安全开机

当禁止使用无线设备或设备的使用会引起干扰或危险时，请不要开机。



首先要注意交通安全

请遵守当地的所有相关法律法规。请尽量使用双手驾驶汽车。驾车时首先要考虑交通安全。



干扰

所有的无线设备都可能受到干扰，从而影响性能。



在受限制的区域应关机

请遵守任何相关的限制规定。在飞机上，或在医疗设备、燃料、化学制品或爆破地点附近应关机。



使用合格的维修服务

只有合格的维修人员才可以安装或修理本设备。



配件和电池

只能使用经认可的配件和电池。请勿连接不兼容的产品。



防水性

本设备不具备防水性能。请保持其干燥。

■ 关于您的设备

本用户手册中介绍的无线设备 (RM-384) 经认可适用于 CDMA 800 和 1900 MHz、CDMA 2000 1xRTT 和 EVDO 网络。有关网络的更多信息，请向您的服务供应商咨询。

在使用本设备的各项功能时，请遵守各项法律法规并尊重当地习俗，以及他人的隐私及合法权益 (包括版权)。

您可能无法复制、修改或传送一些受版权保护的图像、音乐及其他内容。

您的设备中可能已预装了第三方互联网网站的书签和链接。您可以通过设备访问其他第三方网站。第三方网站不属于诺基亚，诺基亚也不对这些网站进行认可或承担任何责任。如果选择访问这些网站，请对安全性或内容采取必要的防范措施。



警告：要使用本手机的各项功能（闹钟除外），必须先开机。当无线设备的使用可能造成干扰或危险时，请不要开机。

切记为设备中储存的全部重要信息制作备份或保留一份手写记录。

连接任何其他设备时，请阅读该设备的用户手册以获得详细的安全说明。请勿连接不兼容的产品。

■ 网络服务

您必须向无线服务提供商申请开通必要的服务后才可以使本设备。许多功能都需要特定的网络功能支持。这些功能并非适用于所有网络；其他网络可能会要求您先与无线服务提供商达成必要的协议后才可以使网络服务。使用网络服务包括传送数据。有关处于注册网络服务区内和在其他网络服务区漫游时的收费标准，请向

您的服务提供商咨询。您的服务提供商可能为您提供必要说明并解释收费标准。有些网络可能制订了一些限制条件，这会影响您使用网络服务的方式。例如，在有些网络中，并不是所有与语言相关的字符和服务都受支持。

您的服务提供商可能要求禁用或关闭设备的部分功能。此时，这些功能将不会出现在设备功能表中。您的设备也可能进行了一些特殊配置，如功能表名称、功能表顺序和图标的改变。有关更多信息，请向您的服务提供商咨询。

本设备支持基于 TCP/IP 协议的 WAP 2.0 协议 (HTTP 和 SSL)。设备的部分功能，如浏览器信息等，都要求所用网络支持相关技术。

概述

感谢您购买诺基亚 8208 移动设备。本设备提供了许多实用的日常功能，如免提扬声器、闹钟、计算器、日历及更多其他功能。您可以使用数据线将本设备连接到 PC、笔记本电脑或其他设备。若要进行个性化设置，您可以设置自己喜爱的铃声、壁纸、屏幕保护图案和其他功能。

■ 密码功能

PIN 码有助于防止他人未经许可使用您的 UIM 卡。PIN 码可包括 4 至 8 位数字。默认的 PIN 码因无线服务提供商的不同而异。

如果连续三次输入错误的 PIN 码，PIN 码就会被锁定。要进行解锁，您必须输入 PUK 码（个人解锁码）。

要配置密码功能设置，请选择 **功能表** > **设置** > **保密设置**，输入默认锁码，选择 **确认** 并从可用选项中进行选择。

设备锁定时，如果您忘记了锁码，则需要对设备进行维修，维修设备需要支付额外的费用。有关更多信息，请向诺基亚服务网点或设备经销商咨询。

■ 获得帮助

通过网络提供的诺基亚技术支持

有关本手册的最新版本、附加信息、可下载内容，以及与您的诺基亚产品相关的服务，请访问 www.nokia.com/support 或您当地的诺基亚网站。

1. 使用入门

■ 插入电池和 UIM 卡

取下后盖和电池



注意：取下外壳前，请务必关闭本设备，并断开本设备与充电器或任何其他设备的连接。在更换外壳时，请尽量避免触摸电子元件。存放和使用设备时，一定要将外壳装在设备上。

1. 按设备顶部的后盖释放按钮。

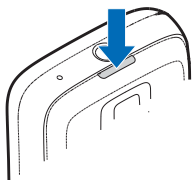

2. 小心地提起后盖。

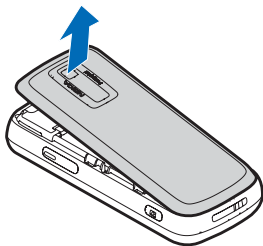

3. 从电池槽中取出电池。

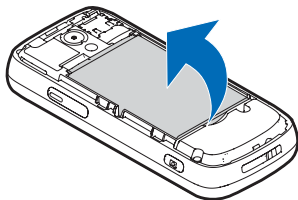

安装 UIM 卡

用户识别模块 (UIM) 卡，容易因划伤或弯曲而损坏，因此使用、插入或取出时请务必小心。UIM 卡插槽位于电池下方。将 UIM 卡放在儿童接触不到的地方。

1. 向前滑动卡夹，将其提起。
2. 使 UIM 卡的切角朝上，并与卡夹切角的方向保持一致。

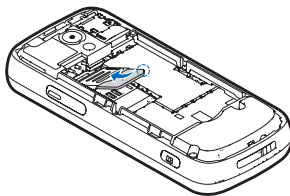

3. 使 UIM 卡上的金色触点朝下并与设备的金色触点相对，将卡插入卡夹。

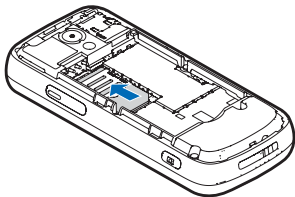

3. 装回后盖，使后盖上的卡锁对准设备的锁孔。将后盖轻轻按下，直到它卡入到位。

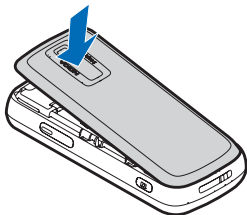

4. 向后滑动卡夹，将其锁定到位。

装回电池和后盖

1. 将电池插入电池槽中，应该先插入金色触点端。

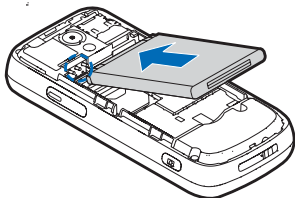

2. 然后推动电池的另一端，使电池完全卡入电池槽并固定到位。

microSD 卡

仅可使用经诺基亚认可，适用于此设备的兼容 microSD 卡。您的设备支持容量高达 16GB 的 microSD 卡。诺基亚采用经认可的存储卡行业标准，但部分品牌可能与本设备完全兼容。使用不兼容的存储卡不仅可能损坏存储卡和设备，还可能破坏卡内储存的数据。

要插入 microSD 卡：

1. 取下后盖。

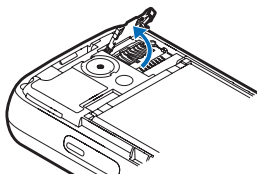

2. 向上提起并打开 microSD 卡夹盖。

3. 使卡的金色接触区朝下，小心将卡插入卡夹，然后合上卡夹。
4. 装回后盖。

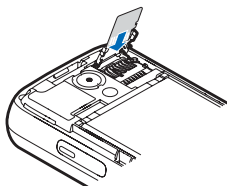

重要须知：请勿在执行读写存储卡的操作中取出存储卡。在操作中取出存储卡不仅可能毁坏存储卡和设备，而且可能破坏卡内储存的数据。

■ 为电池充电

您的电池已经预先充过电，不过电量可能有所不同。

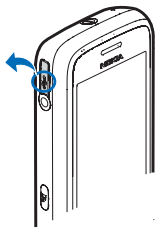

1. 将充电器插入墙壁电源插座上。
2. 将充电器连接至设备。为设备充电时仍可正常使用该设备。

3. 电池完全充电后，请先断开充电器与设备的连接，然后从墙壁电源插座上拔下充电器，以节约电能。

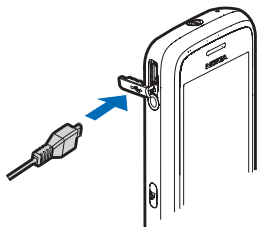

■ 开机或关机

1. 按住电源键至少4秒钟。

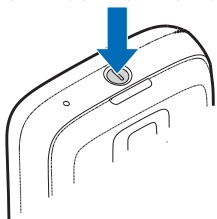

2. 如果需要，请输入锁码或PIN码，然后选择**确认**。请参见第41页中的“**保密设置**”。

■ 天线

您的设备可能装有内置和外置天线。和使用任何无线电发射设备一样，当天线发射或接收信号时，如非必要，请勿接触天线。接触正在发射或接收信号的天线会影响通信的质量，

可能导致设备在高出所需能量级别的状态下工作，且可能缩短电池的寿命。

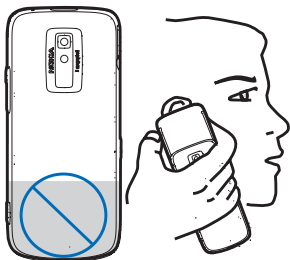

■ 连接耳机

请勿连接能够生成输出信号的产品，以免损坏设备。请勿将任何电压源连接至诺基亚 AV 插孔。

若连接至诺基亚 AV 插孔的任何外置设备或任何耳机未经诺基亚认可能够与本设备一起使用，请特别注意音量。

兼容耳机可随机购买，也可作为配件单独购买。请参见第 40 页中的“配件设置”。

1. 将耳机插头插入设备侧面的插孔中。屏幕上会显示 。

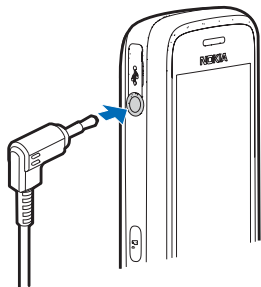

2. 将耳机佩戴于耳部。

连接耳机后，您可以正常拨打、接听和挂断电话。



警告：使用耳机可能会削弱您听到外界声音的能力。因此，请不要在可能威胁到您的安全的情况下使用耳机。

■ 腕带



注意：腕带并不随机附送。

将腕带穿过腕带孔，然后系紧。

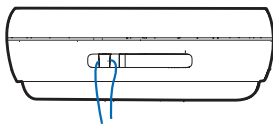

2. 您的设备

■ 按键与组件

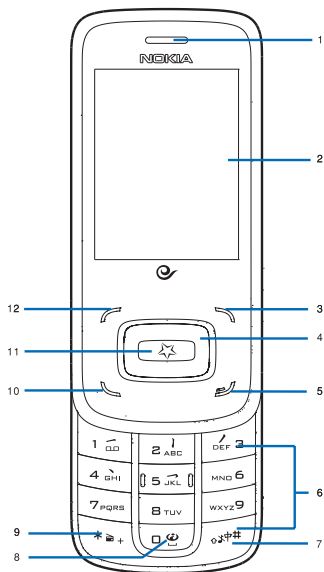

1. 听筒
2. 屏幕
3. 右选择键
4. Navi™ 键；以下称为滚动键
5. 结束键
6. 键盘
7. 静音键 — 按住可启动无声情景模式。

8. 无线互联网键 — 按住可访问互联网服务。
9. 收音机键 — 按住可打开收音机。
10. 通话键
11. 中选择键
12. 左选择键

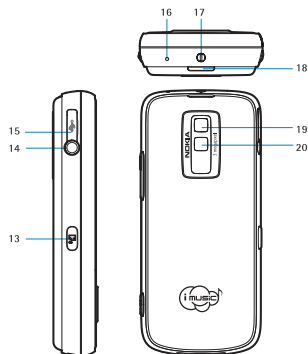

13. 声控命令键
14. 耳机插孔
15. 充电器/USB 插孔
16. 麦克风
17. 电源按钮
18. 后盖释放按钮
19. 照相机镜头
20. 照相机的闪光灯

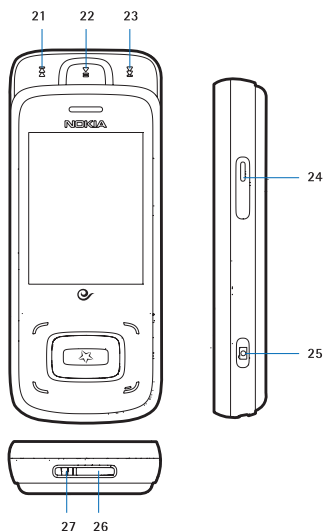

- 21.快退键 — 按该键可播放播放列表中的上一首歌曲，按住该键可快退当前歌曲。
- 22.播放/暂停键 — 按该键可播放或暂停播放列表中的歌曲。
- 23.快进键 — 按该键可播放播放列表中的下一首歌曲，或按住可快进当前的歌曲。
- 24.音量/缩放键 — 按该键可控制音量，或在使用照相机时可变焦。
- 25.照相机按钮
- 26.麦克风
- 27.腕带孔

■ 待机模式

在待机模式下，可能显示以下部分或全部指示符号和快捷键，具体情况取决于您的无线服务提供商及设备型号。

待机屏幕

待机屏幕表示设备处于待机模式。

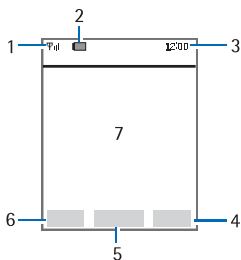

1. 信号强度 — 指示条数目的多少表示设备接收到的信号强度。
2. 电池电量 — 指示条完全显示表示电池已充满电。
3. 时间 — 显示时间。
4. **捷径** — 按右选择键可进入您最喜爱的应用软件列表。
5. **互联星空**  — 按中选择键可访问互联网和使用互联星空应用软件。
6. **功能表** — 按左选择键可访问主功能表。

7. 当前待机模式 — 请参见第 17 页中的“**当前待机模式**”。

当前待机模式











当前待机模式会显示一系列您选定的可以直接访问的设备功能和信息，如应用程序快捷操作、收音机和音乐播放器的相关信息、日历事件，及可自定义的备忘。

要打开或关闭当前待机模式，请选择**功能表** > **设置** > **显示设置** > **待机模式** > **待机模式** > **开**或**关**。

要查看或自定义待机模式键，请参见第 34 页中的“**配置当前待机模式**”。在待机模式下，选择待机模式键可启动导航功能，随后即可在列表中向上或向下滚动，然后可以选择**选择**、**查看**或**编辑**。要停止导航，请选择**退出**。要在待机模式下组织和更改屏幕显示内容，请选择**操作**，然后从可用选项中进行选择。如果在指定时间内未按任何键，设备会自动关闭导航功能。

■ 指示符号和图标

在待机模式和当前待机模式下，可能显示以下部分或全部指示符号和图标，具体情况取决于您的无线服务提供商及设备型号。

-  已设置闹钟。请参见第 52 页中的“**闹钟**”。
-  设备上连接了耳机。请参见第 40 页中的“**配件设置**”。
-  设备键盘已锁。请参见第 17 页中的“**键盘锁**”。
-  已打开扬声器。
-  设备已选用**无声**情景模式。请参见第 33 页中的“**情景模式**”。
-  秒表计时器正在后台运行。
-  您收到新短信。请参见第 25 页中的“**短信**”。
-  您收到新的语音信息。请参见第 27 页中的“**语音信息**”。仅当网络支持该功能时，才会显示此图标。
-  定时器。
-  当前情景模式已定时。请参见第 33 页中的“**情景模式**”。

■ 键盘锁

使用键盘锁，您可以锁定键盘，以防在无意中碰到按键。如果键盘已锁定，当您接到来电时，锁定的键盘会自动解锁。通话结束后，键盘会再次自动锁定。

如果您要设置自动键盘锁，使手机在待机模式下指定时间内未进行任何操作从而自动激活键盘锁，请选择**功能表** > **设置** > **手机设置** > **自动键盘锁** > **开**。

要手动锁定键盘，请选择**功能表**，并在4秒内按*。

当键盘锁开启时，可能仍能拨打在设备中固有的官方紧急电话号码。

要解锁键盘，请选择**开锁**，并在4秒钟内按*。

3. 通话功能

■ 拨打和接听电话

拨打电话

要拨打电话，请输入电话号码，必要时包含国家或地区代码以及区号。要删除字符，请按**清除**。按通话键可拨打选定号码。按音量键可调节通话中听筒或耳机的音量。要结束通话，请按结束键。

使用声控命令拨打电话

要启动声控拨号，请按住声控命令键。如果连接了带耳机键的兼容耳机，则按住耳机键即可启动声控拨号。短暂的提示音过后，设备会提示您说出命令。请清楚地说出通讯录列表中储存的姓名或号码。如果未正确识别联系人，请按结束键结束通话，并重试。请参见第 56 页中的“**启动和使用声控命令**”。

进行会议通话

利用会议通话(网络服务)，您可以与另外两位与会者举行电话会议。在通话过程中，要呼叫新的与会者，请选择**操作 > 呼叫另一方**。输入所需的号码，然后按通话键。第二位与

会者接听电话后，按通话键可接通这两个通话。要结束电话会议，请选择**操作 > 全部挂断**，或按结束键。

接听或拒绝来电

要接听来电，请按通话键。要拒绝接听来电，请按结束键。

■ 单键拨号

按住设定的数字键 2-9，可开始向某一联系人进行单键拨号。

要使用此功能，您需执行以下操作：

- 向所需的联系人设定单键拨号数字键，请选择**主功能表 > 通讯录 > 姓名 > 选择所要设置单键拨号的联系人 > 详情 > 操作 > 单键拨号 > 设定**。
- 打开单键拨号功能，请参见第 37 页中的“**通话设置**”。

■ 扬声器

在通话过程中，您可以将本设备用作扬声器。



警告：因为扬声器的音量可能很大，所以请勿在使用扬声器时将设备置于耳边。

要在通话过程中启动扬声器，
请选择**免提**。

要在通话过程中关闭扬声器，
请选择**普通**。

当您结束通话 (或取消拨号) 或
将特定配件连接至手机时，扬
声器会自动关闭。

4. 输入法

根据手机销售市场的不同，手机中预设的可用输入法也有所不同。

本手机支持简体中文输入法。本节介绍的输入法可能不适用于第三方应用软件，如 WAP 浏览器和 WAP 搜索引擎。

输入文字时要切换书写语言，请按住 **#**，然后选择**书写语言**和所需的语言。

■ 切换输入法

屏幕顶部会显示输入法指示符号：

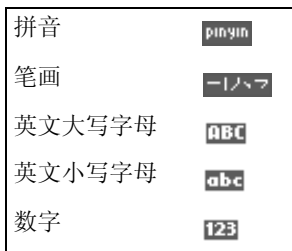

并非在任何情况下都可以使用上述全部输入法。请查看屏幕上的指示符号，以确定当前使用的输入法。

要在可用的输入法之间切换，请反复按 **#**，直到屏幕上显示所需输入法的指示符号。

■ 拼音输入法

拼音字母已标注在数字键上。您无需考虑拼音字母在数字键上的位置，只要按一下拼音字母所在的数字键，手机就会提供合理的拼音字母组合。

要使用拼音输入法输入汉字，请执行以下操作：

1. 只需按一下标有所需拼音字母的数字键，即可输入该拼音字母（字母“ü”在键盘和屏幕上对应于“v”）。
2. 反复按 **1** 键，直到获得所需的声调。
3. 根据需要，反复按 ***** 可突出显示所需的拼音组合。
4. 滚动至所需汉字，然后选择**确认**。

模糊拼音法

使用该功能，您的手机可支持特定拼音对的模糊匹配：

c/ch、z/zh、s/sh、n/l、r/l、f/h、an/ang、in/ing 以及 en/eng。要选择您希望使用的模糊拼音对，请在屏幕上未显示任何输入符号或联想字列表时，选择**操作** > **模糊拼音法**。

1. 请根据标准笔画顺序，按相应的数字键输入笔画。



提示：如果您不确定要输入的笔画或笔画所属的类别，可以按6代替该笔画，然后继续输入后面的其他笔画。在输入区内会用问号(“?”)来表示该笔画。

2. 滚动至所需汉字，然后选择**确认**。

■ 输入词组

您一次至多可以输入不超过七个汉字的词组。

1. 按相应的数字键输入汉字的音节或拼音首字母，或者是词组中第一个汉字的第一个笔画。
2. 按0可输入分隔符；在拼音输入法下，反复按1可输入所需汉字的声调。
3. 输入下一个汉字的音节、拼音首字母或第一个笔画。
4. 根据需要重复步骤2和3，输入词组中所有汉字的音节、拼音首字母或第一个笔画。
5. 在拼音输入法中，根据需要反复按*可突出显示所需的拼音组合。
6. 滚动浏览候选字列表，选择所需词组，然后选择**确认**。

手机中并未储存所有的词组。要创建不超过七个汉字的词组，请在屏幕上未显示任何输入符号或联想字列表时，选择**操作**>**用户词组**>**增加**。如果手机数据库的存储空间已满，新创建的词组会覆盖久未使用的词组。

使用分隔符

使用分隔符，您可以分隔不同汉字的拼音音节或笔画。



提示：输入分隔符时，针对可能的候选拼音字符串/笔画字符串和分隔符的组合，手机会联想出能够与之组成词组的字符或字符串。

■ 启动和关闭预想英文输入法

使用英文输入法输入文字时，要启动或关闭预想英文输入法，请按住#，然后选择**打开预想输入法**或**关闭预想输入法**。

■ 传统英文输入法

重复按数字键2至9，直到所需的字符出现。可输入的字符取决于选定的书写语言。

如果要输入的下一个字母恰好与当前字母位于同一个按键上，请等待光标再次出现，或

向右滚动以确认当前输入的字母，然后继续输入下一个字母。

要输入最常用的标点和特殊字符，请反复按 **1**。要访问特殊字符列表，请按 *****。

■ 预想英文输入法

预想英文输入法基于一个内置字典，您可以向其中增加新单词。

1. 使用数字键 **2** 至 **9** 开始编写单词。每按一次键可输入一个字母。
2. 要确认一个输入的单词，请向右滚动或输入空格。
 - 如果该单词不是您需要的，请反复按 *****，直到所需的单词出现，然后进行确认。
 - 如果单词后出现 **?** 字符，则表明字典中没有您要编写的单词。要将该单词增加到字典中，请选择 **拼写**。使用传统输入法输入单词，然后选择 **储存**。
 - 要输入复合词，请输入该复合词的前半部分，然后向右滚动以进行确认。输入该复合词的后半部分，然后进行确认。
3. 开始输入新单词。

■ 输入文字的提示

输入文字时还可以使用以下功能：

- 当屏幕上未显示任何输入符号时，按住所需数字键可输入数字。
- 当屏幕上未显示候选字或联想字列表时，按 **0** 可插入空格。
- 要在输完一个单词或字符后输入特殊字符，请按 *****。
- 要在编辑窗口中重复输入光标左侧的字符，请按住 *****。
- 要结束汉字联想，请选择 **返回**，或按相应的按键开始输入新的文字。



5. 信息

如果您已申请开通了信息网络服务，则可以向另一台也申请开通了信息服务的兼容移动设备发送信息并接收其发送的信息。并且还可以互通电子邮件。信息功能是网络服务。



注意：即使设备屏幕上显示信息已发出的图标或文字，也不表示指定收信人已收到信息。

■ 短信

编写和发送短信

1. 选择**功能表** > **信息** > **短信** > **新建信息**。
2. 滚动至**收信人：**栏，输入收信人的电话号码。
3. 滚动至**信息：**栏，编写信息。

屏幕顶部的指示符号会显示您还可以输入的总字符数。

4. 向下滚动，并选择**发送**。

信息发送后，将自动储存在已发送文件夹中。如果在发送过程中服务中断，则信息将储存在发件箱文件夹中，直到再次尝试发送为止。

阅读和回复短信

当您收到信息时，屏幕上会显示一条通知和。选择**显示**可阅读信息；选择**退出**可忽略提示，稍后再从收件箱中阅读信息。根据需要向上或向下滚动以便查看信息的全部内容。

在信息打开时，选择**回复**编写回复内容，然后选择**发送**。

删除短信

当信息存储空间已满时，您必须删除已解锁的信息。要锁定或解除锁定信息，请选择**功能表** > **信息** > **短信** > 包含信息的文件夹、所需信息，然后选择**操作** > **锁定或解除锁定**。

删除单条信息

1. 选择**功能表** > **信息** > **短信**。
2. 选择包含要删除信息的文件夹。
3. 滚动至要删除的信息，然后选择**操作** > **删除** > **确认**。

删除文件夹中的全部信息

1. 选择**功能表** > **信息** > **短信** > **删除信息**。
2. 选择**全部**、**全部已读信息**或**全部未读信息**指明要从文件夹中删除哪些文件。

3. 滚动至要删除信息所在的文件夹，然后选择**标记 > 完成 > 确认**，或选择**操作 > 全部标记 > 完成 > 确认**。

短信设置

您可配置短信设置，以便个性化设置信息格式，以及收件箱和发件箱文件夹的内容。

选择**功能表 > 信息 > 短信 > 信息设置 > 发送选项**，然后从以下选项中进行选择：

优先等级 — 如果收到加急信息，收信人将看到提示图标（仅适用于诺基亚兼容设备）。

信息报告 — 对系统进行设置，使其在每次发送信息后都向收件箱文件夹发送信息报告。

发送回叫号码 — 设定在每条信息中附加的号码。

签名 — 在每条信息中附加签名。

信息有效期 — 选择系统尝试发送信息的时限。

选择**功能表 > 信息 > 短信 > 信息设置 > 其他设置**，然后从以下选项中进行选择：

储存收到的短信 — 选择收到短信的储存位置。

信息字体大小 — 选择字体大小。

信息替换 — 在信息存储空间已满的情况下，如果收到或发送了新信息，则自动替换收件箱和已发信息文件夹中的旧信息。

储存已发信息 — 选择是否储存已发信息。

无数字服务时排队 — 选择是否将信息储存在发件箱文件夹中，直到能够通过数字服务将其发出为止。

接收信息显示 — 选择是显示发信人和新信息的开头，还是仅显示新信息的数量。

■ 彩信

彩信 (MMS) 是一项网络服务。有关更多信息，请参见第 9 页中的“网络服务”。如果您的无线服务提供商支持此功能，您就可以向申请开通此服务的兼容移动设备发送彩信并接收其发送的彩信。

只有具备兼容功能的设备才能接收和显示彩信。信息的显示效果可能因不同的接收设备而异。

无线网络可能对彩信的大小有限制。如果插入图像的大小超出该限制，则设备可能缩小图像以通过彩信发送。

编写和发送彩信

1. 选择**功能表** > **信息** > **彩信** > **新建信息**。
2. 要在信息中插入图像、视频短片、声音片段、名片或日历备忘，请选择**插入**及所需的多媒体类型，然后从多媒体资料中选择所需文件。
3. 要打开照相机并储存文件以便立即使用，请选择**插入** > **新图像**或**新视频**。
4. 要打开录音并储存文件以便立即使用，请选择**插入** > **新声音片段**。
5. 要增加幻灯片，使信息成为具有多个幻灯片的幻灯片演示，请选择**插入** > **幻灯片**。为新幻灯片输入文字并插入媒体文件。要返回上一张幻灯片，请选择**操作** > **上一张幻灯片**。要转到下一张幻灯片，请选择**操作** > **下一张幻灯片**。
6. 选择**发送至**，然后在**收信人：**、**抄送收信人：**和**密送收信人：**栏内输入电话号码或电子邮件地址，也可以选择**增加** > **最近常用联系人、通讯录**或**收信人列表**。
7. 向下滚动，并选择**发送**。

阅读和回复彩信

收到新彩信时，屏幕上会显示**收到彩信**或**收到新彩信**的数量和图标。选择**显示**可阅读信息；选择**退出**可忽略提示，稍后再从收件箱中阅读信息。根据需要向上或向下滚动以便查看信息的全部内容。

在信息打开时，选择**操作** > **回复**编写回复内容，然后选择**发送**。

■ 收信人列表

您可快速方便地将短信发送给一组联系人。要创建和编辑列表，请选择**功能表** > **信息** > **收信人列表**，然后从可用选项中进行选择。

■ 语音信息

语音邮件是一项网络服务，支持您收听语音信箱中录制的语音信息。有关更多信息，请向您的服务提供商咨询。

要输入、查看或编辑语音信箱号码，请选择**功能表** > **信息** > **语音信息** > **语音信箱号码**。

接听语音信息

当您收到语音信息时，设备会发出蜂鸣声或显示，或者在发出蜂鸣声的同时显示图标。如果收到的语音信息不止

一条，设备还会显示收到信息的数量。选择**接听**可收听信息；选择**退出**可忽略通知。

要拨打语音信箱号码，请在待机模式下，按住**1**；或选择**功能表** > **信息** > **语音信息** > **接听语音信息**。按照说明收听语音信息。

■ 浏览器信息

您可以使用浏览器检查电子邮件信息。这是一项网络服务。

要连接到浏览器，请选择**功能表** > **信息** > **浏览器信息** > **连接**。



重要须知：打开信息时请务必小心。信息可能包含恶意软件或其他可能对您的设备或 PC 造成危害的因素。

■ 电子邮件信息

电子邮件应用软件采用分组数据连接(网络服务)，当您不在办公室或家中时，可以通过该软件使用您的设备访问电子邮件帐号。要使用设备上的电子邮件功能，您需要兼容的电子邮件系统。您的设备支持 POP3 和 IMAP4 电子邮件服务器。

您必须获取一个新电子邮件帐号或使用现有帐号，才能发送和提取电子邮件信息。

您最多可以在设备上设置五个电子邮件帐号。每个帐号均储存为单独的邮箱。

设置邮箱

选择**功能表** > **信息** > **电子邮件信息** > **设置** > **操作** > **新帐户**，然后从以下选项中进行选择：

帐号名称 — 输入邮箱名称。

协议 — 选择服务提供商推荐的协议。

用户名 — 输入电子邮件地址的用户名(用户名@域名)。

密码 — 输入密码。如果将此字段保留为空，当您尝试连接到远程信箱时，屏幕上会显示**未完成**。

接收域名 — 输入接收您邮件的电子邮件服务器的 IP 地址或主机名。

接收端口 — 定义接收电子邮件的端口。

SMTP域名 — 输入发送您邮件的电子邮件服务器的 IP 地址或主机名。

发出邮件端口(SMTP) — 定义发送电子邮件的端口。

电子邮件地址 — 输入电子邮件地址。

保存在服务器上 — 将最近收到的信息储存在服务器上。

仅接收未读信息 — 您的邮箱仅接收未读信息。

下载 — 在设备上阅读下载的信息；或查看下载的标题，然后在线阅读完整的信息。

邮件最大容量 — 定义每个邮件的最大大小。

提取电子邮件信息

选择**功能表** > **信息** > **电子邮件信息** > **收件箱** > **操作** > **接收**。
如果尚未储存任何帐户，您的设备将提示您设置一个帐户。

电子邮件信息设置

要创建新信箱，或者启动、编辑或删除现有信箱，请选择**功能表** > **信息** > **电子邮件信息** > **设置**、**信箱**、**操作**，然后从可用选项中进行选择。

编写和发送电子邮件信息

1. 选择**功能表** > **信息** > **电子邮件信息** > **新建电子邮件**。
2. 滚动至**收信人：**、**抄送收信人：**或**密送收信人：**栏，然后直接输入电子邮件地址，或者选择**增加** > **最近常用联系人**或**通讯录**。
3. 滚动至**标题：**栏，然后输入标题。
4. 滚动至**信息：**栏，然后使用键盘编写信息。
5. 选择**操作** > **发送**。

阅读和回复电子邮件信息

要阅读电子邮件信息，请选择**功能表** > **信息** > **电子邮件信息** > **收件箱**及所需信息。

要回复信息，请选择**操作** > **回复** > **确认**引用原始信息，或选择**操作** > **回复** > **取消**开始编辑空白信息。

6. 通讯录



■ 姓名

您可以访问储存在设备、UIM 卡或同时储存在设备和 UIM 卡上的通讯录列表与通话组，您还可以向其中增加内容。

增加新联系人

选择**功能表** > **通讯录** > **姓名** > **增加** (如果该列表为空) 或**操作** > **增加新姓名**，输入姓名和电话号码，然后选择**储存**。

查找联系人

选择**功能表** > **通讯录** > **姓名**，输入要查找的姓名的前几个字母，滚动至所需的联系人，然后选择**详情**。

编辑通讯录条目

选择**功能表** > **通讯录** > **姓名**，滚动至要编辑的条目，然后选择**操作** > **编辑联系人**。

名片

您可以通过短信、彩信或蓝牙连接将联系人作为名片发送和接收。选择**功能表** > **通讯录** > **姓名**，滚动至所需的联系人，然后选择**详情** > **操作** > **发送名片**。

■ 通讯录设置

选择**功能表** > **通讯录** > **设置**，然后从以下选项中进行选择：

存储器选择 — 选择储存通讯录的位置。

通讯录显示格式 — 选择通讯录中姓名和号码的显示格式。

显示姓名 — 选择先显示联系人的名还是姓。

字体大小 — 设置通讯录列表的字体大小。

存储状态 — 查看可用存储空间和已用存储空间容量。

■ 通话组

要识别呼叫方，您可以将联系人增加至通话组，然后为每组设定独特的铃声或图片。

创建并编辑号码分组

要创建新的通话组，请选择**功能表** > **通讯录** > **通话组** > **增加** (如果该列表为空)，或**操作** > **增加新分组**，输入该通话组的详情，然后选择**储存**。

要编辑分组名称、图像和铃声，请滚动至该组并选择**操作** > **分组详情**。

要删除分组，请滚动至该分组，然后选择**操作 > 删除通话组 > 确认**。

向通话组中增加联系人

选择**功能表 > 通讯录 > 通话组**，选中一个分组，然后选择**查看 > 增加**。

从分组中删除联系人

选择**功能表 > 通讯录 > 通话组**，选中一个分组，然后选择**查看**，滚动至要删除的联系人，选择**操作 > 删除成员 > 确认**。

■ 单键拨号

您可以将 2 到 9 之间的某个数字键与通讯录中的一个条目相关联。要启动或关闭单键拨号功能，请参见第 37 页中的“**通话设置**”。

指定单键拨号键

选择**功能表 > 通讯录 > 单键拨号**，滚动至某个未指定给单键拨号的键，选择**设定 > 查找**，然后选择所需的联系人。

如果单键拨号功能关闭，设备会提示您打开单键拨号功能。

更改单键拨号号码

选择**功能表 > 通讯录 > 单键拨号**，滚动至已指定给单键拨号

的键，选择**操作 > 更改 > 确认 > 查找**，然后选择所需的联系人。

取消单键拨号号码

选择**功能表 > 通讯录 > 单键拨号**，滚动至已指定给单键拨号的键，然后选择**操作 > 取消单键拨号 > 确认**。

■ 服务号码

您的 UIM 卡可能包括服务提供商预装的服务号码 (网络服务)。要拨打服务号码，请选择**功能表 > 通讯录 > 服务号码**。

■ 删除通讯录条目

要删除通讯录列表中的所有条目，请选择**功能表 > 通讯录 > 删除全部姓名 > 从手机存储中或从 UIM 卡中 > 确认**，输入锁码，然后选择**确认**。

■ 转存姓名

要在设备存储器与 UIM 卡间转存姓名，请选择**功能表 > 通讯录 > 转存姓名**。

■ 复制姓名

要在设备存储器与 UIM 卡间复制姓名，请选择**功能表 > 通讯录 > 复制姓名**。

7. 通讯记录



通话记录会储存您最近的未接来电、已接来电和已拨电话。选择**功能表** > **通讯记录**，然后从以下选项中进行选择：

主记录 — 按时间顺序查看所有通话记录列表。

通话记录 — 按时间顺序查看已拨电话、未接来电和已接来电列表。

未接来电 — 查看未接来电列表。

已接来电 — 查看已接来电列表。

已拨电话 — 查看已拨电话列表。

信息收信人 — 查看最近信息收信人的列表。

清除通讯记录 — 清除任何或所有通话记录列表。

通话计时 — 查看最后通话计时、打入电话、拨出电话或累计时间。要将计时器清零，请选择**计时器清零**，输入锁码，然后选择**确认**。

数据/传真通话 — 查看数据或传真通话的详情，或清除所有数据和传真通话记录。

浏览器呼叫 — 查看浏览器呼叫的详情，或清除所有浏览器记录。

8. 设置



■ 情景模式

情景模式可定义接到来电时设备的响应方式，请选择**功能表** > **设置** > **情景模式** > 所需的情景模式，然后从可用选项中进行选择。

启动 — 使用该情景模式。

个性化选择 — 设定情景模式铃声、提示音、音量以及其他。向下滚动至每个选项，然后向左或向右滚动以更改默认设置。

定时 — 设定情景模式在一段时间后结束(航班情景模式下不可用)。按 HH:MM 的格式输入时间。



警告：当使用航班情景模式时，您不能拨打或接听包括紧急呼叫在内的任何电话，也不能使用其他需要接入网络的功能。要拨打电话，您必须先切换至其他情景模式以启动设备功能。如果设备已锁定，请输入锁码。若需要在设备锁定及选用航班情景模式时拨打紧急电话，您可以在锁码栏内或待机界面下输入设备中固有的官方紧急电话号码，

然后选择“呼叫”。设备会请求您确认是否要退出航班情景模式以启动紧急呼叫。

■ 显示设置

要修改手机屏幕的外观和效果，请选择**功能表** > **设置** > **显示设置**。

壁纸

选择**功能表** > **设置** > **显示设置** > **壁纸**，然后从以下选项中进行选择：

图像 — 将多媒体资料中已储存的图像用作当前模式的壁纸。请参见第 43 页中的“**多媒体资料**”。

图像格式 — 编辑当前选用的壁纸。

幻灯片组 — 进入多媒体资料中的文件夹，选择要作为幻灯片显示的图像。

打开照相机 — 使用照相机拍摄要用作壁纸的图像。

图案下载 — 将设备中的已下载图像用作当前模式的壁纸。

开或关 — 启动或关闭壁纸。

配置当前待机模式

请参见第 17 页中的“**当前待机模式**”。选择**功能表**>**设置**>**显示设置**>**待机模式**，然后从以下选项中进行选择：

待机模式 — 打开或关闭当前待机模式。

个性化视图 — 选择当前待机模式中显示的内容。滚动至内容栏目，选择**更改**或**设定**对内容进行个性化设置。要转存内容，或选择并组织快捷操作提示的快捷操作，请选择**操作**，然后从可用选项中进行选择。

启动待机模式 — 选择快捷键可打开或关闭当前待机模式。设置快捷操作时，您还可以配置当前待机模式键。请参见第 36 页中的“**个人快捷操作**”。

设置待机模式的字体颜色

选择**功能表**>**设置**>**显示设置**>**待机状态字体颜色**，然后从可用颜色中进行选择。

导航键图标

要打开或关闭导航键图标，请选择**功能表**>**设置**>**显示设置**>**导航键图标**。

设置屏幕亮度

选择**功能表**>**设置**>**显示设置**>**屏幕亮度**，然后选择亮度级别。

设置标题文字

要输入文字或设定网络标志，以便将其显示为待机模式下的标题文字，或要使用预先设置的标题文字，请选择**功能表**>**设置**>**显示设置**>**标题文字**，然后从可用选项中进行选择。

设置和编辑屏幕保护图案

选择**功能表**>**设置**>**显示设置**>**屏幕保护图案**，然后从以下选项中进行选择：

图像 — 将多媒体资料中储存的图像用作屏幕保护图案。请参见第 43 页中的“**多媒体资料**”。

图像格式 — 编辑当前选用的屏幕保护图案。

幻灯片组 — 进入多媒体资料，选择要作为幻灯片显示的图像。

视频短片 — 将多媒体资料中储存的视频短片用作屏幕保护图案。请参见第 43 页中的“**多媒体资料**”。

打开照相机 — 使用照相机拍摄要用作屏幕保护图案的图像。

农历 — 将中国的农历设置为屏幕保护图案。

指针时钟 — 将传统时钟设置为屏幕保护图案。

数字时钟 — 将数字时钟设置为屏幕保护图案。

启动时间 — 设置显示屏幕保护图案之前设备处于未启动状态的时间长度。

开或关 — 启动或关闭屏幕保护图案。

使用节电保护

要启动节电保护，请选择**功能表 > 设置 > 显示设置 > 节电保护 > 开**。如果特定时间内未使用手机，则屏幕上将显示时钟。

使用睡眠模式

要启动睡眠模式，请选择**功能表 > 设置 > 显示设置 > 睡眠模式 > 开**。如果特定时间内未使用手机，则将关闭屏幕。

设置背景灯光超时

要延长电池的使用寿命，可将手机设为当其在一段时间内处于待机状态时将背景灯光调暗。要设置背景灯光的持续时

间，请选择**功能表 > 设置 > 显示设置 > 背景灯光超时 > 预设或个性化选择**，然后以分钟:秒的格式输入时间。

设置滑盖动画

可设置打开或合上滑盖时是否显示动画。选择**功能表 > 设置 > 显示设置 > 滑盖动画 > 开或关**。

主题元素

选择一个主题元素会自动为该主题元素加载壁纸、屏幕保护图案、预设铃声和背景图像。

要选择主题元素，请选择**功能表 > 设置 > 主题元素 > 选择主题元素**，然后选择主题元素。

要下载主题元素，请选择**功能表 > 设置 > 主题元素 > 主题元素下载 > 增加**，然后输入下载网址和所需主题元素的标题。

铃声

您可以为当前选用的情景模式调整铃声音量，配置铃声、振动提示、按键音和更多内容。

如果选择最高的铃声音量级别，则在几秒钟后铃声会达到其最高音量级别。

选择**功能表** > **设置** > **提示音设置**，然后从以下选项中进行选择：

响铃方式：— 选择铃声类型，或关闭响铃方式。

铃声：— 下载铃声、使用多媒体资料中的铃声或使用诺基亚提示音铃声。

铃声音量：— 选择铃声音量。

灯光效果：— 打开或关闭灯光效果。

来电视频：— 从多媒体资料中选择文件，或关闭来电视频。

振动提示：— 选择振动强度或关闭振动提示。

信息提示声：— 选择收到信息时播放的提示声类型或关闭信息提示声。

按键音：— 选择按键时的按键音音量。

列表终点提示声：— 选择滚动至列表底部时是否播放提示音。

其他提示音：— 打开或关闭其他提示音。

应用软件提示声：— 打开或关闭应用软件提示音。

优先号码组：— 选择设备将提示您哪些来电和其他事件。

■ 日期和时间设置

要修改日期和时间设置，请选择**功能表** > **设置** > **日期和时间**，然后从以下选项中进行选择：

日期和时间设置— 设置日期和时间。

时间和日期格式设置— 选择日期和时间的显示格式。您可以选择年、月、日的显示顺序和格式、日期分隔符的类型，并为时钟选择24小时制或12小时制。您还可以显示或隐藏日期和时间。

自动更新时间— 设置设备连网时是否自动更新时间。

■ 个人快捷操作

右选择键

要为右选择键设定快捷操作功能，请选择**功能表** > **设置** > **个人快捷操作** > **右选择键**，然后从可用选项中进行选择。

导航键

要为滚动键选择快捷操作功能，请选择**功能表** > **设置** > **个人快捷操作** > **导航键**，滚动至所需的滚动键，选择**更改**，然后从可用选项中进行选择。

要删除某个键的快捷操作功能，请滚动至导航键功能表中所需的键，然后选择**更改** > (空白)。

要对某个键重新设定功能，请滚动至导航键功能表中所需的键，选择**设定**，然后从可用选项中进行选择。

不可对已指定的当前待机模式键(向上键或向下键)设定功能。

如果向上键和向下键均已设置为当前待机模式键，则对这两个键中的任何一个键设定功能时都将自动锁定另一个键，使其只能用作当前待机模式键。

当前待机模式键

要选择访问当前待机模式的一个或多个键，请选择**功能表** > **设置** > **个人快捷操作** > **启动待机模式** > **向上导航键**、**向下导航键** 或 **向上/下导航键**。

■ 通话设置

要自定义设备如何处理来电和拨打电话号码，请选择**功能表** > **设置** > **通话设置**，然后从以下选项中进行选择：

任意键接听 — 选择是否按任意键接听电话。

自动重拨 — 选择当拨打的号码占线时，是否自动重拨号码。

单键拨号 — 打开或关闭单键拨号。

电话卡 — 最多储存四个电话卡号码，以用于快速拨打长途电话。

缩位拨号 — 可储存五位或六位数字的长途码，这样您只需输入最后五位或四位号码即可拨打电话。

国际长途码 — 编辑国际直拨电话号码的长途码。拨打电话号码并在号码前输入+时，将自动使用国际长途码。

数据/传真通话 — 选择数据和传真通话数据传输速率的图形显示，或关闭数据传输速率显示功能。

通话报告 — 选择通话结束后设备是否显示通话报告信息。

显示通话计时 — 选择在通话中是否显示已用时间。

滑盖通话设置 — 选择打开滑盖是否视为接听电话，关闭滑盖是否视为结束通话。

无来电显示时的铃声 — 打开或关闭此功能，或根据网络对其进行设置。

■ 手机设置

要自定义手机设置，请选择**功能表 > 设置 > 手机设置**，然后从以下选项中进行选择：

语言设置 — 设置并显示手机功能表的语言。

接入点设置 — 为您的设备选择 BREW、彩信、电子邮件和 WAP 的接入点。

WAP 设置 — 使用默认设置，或为您的设备选择网关和接入点设置。

触摸键设置 — 设置灵敏度、振动强度，左选择键和右选择键的振动模式，通话键和结束键，或关闭选择键振动。

存储状态 — 查看设备和存储卡（如果已插入）的已用存储空间和剩余存储空间。

自动键盘锁 — 打开或关闭自动键盘锁。请参见第 17 页中的“**键盘锁**”。

声控命令 — 您可以使用声控命令快速访问功能表功能。请参见第 56 页中的“**声控命令**”。

双音多频音 — 选择双音多频音的设置。这些多频音是您拨打电话号码时设备发出的铃声。通常，电话银行和服务台等自动服务使用这些铃声。

开机铃声 — 选择开机时是否播放铃声。

关机铃声 — 选择关机时是否播放铃声。

问候语 — 编辑开机时显示的问候语。

合上滑盖设置 — 选择合上滑盖时的操作。

航班模式查询 — 选择在您开机时是否显示启动航班情景模式的提示。

UIM 更新提示 — 选择在使用 UIM 服务时是否显示确认信息。

帮助信息显示 — 选择是否为特定功能表项显示简短的帮助信息。

■ 数据连通

蓝牙连接

您可以使用蓝牙无线技术与其他兼容设备建立无线连接。兼容设备包括移动设备、计算机以及耳机和车载套件等配件。您可以使用蓝牙连接发送图像、视频短片、音乐、声音片段和备忘，并与兼容 PC 建立无线连接（例如，传输文件）。

本设备符合第 2.0 + EDR 版蓝牙规范，并支持以下模式：高级音频收信人模式、音频/视频控制传输、音频/视频远程控制模式、拨号网络模式、文件传输模式、通用音频/视频收信人模式、免提模式 1.5、单声道

耳机、对象推送模式和通讯录接入模式。要确保手机与其他支持蓝牙无线技术设备的互操作性，请使用经诺基亚认可、适用于此型号的配件。请向其他设备的制造商查询其设备是否与本设备兼容。

使用需要蓝牙无线技术的功能会更快地消耗电池的电量，缩短电池的使用寿命。

安全提示

- 在隐藏模式下操作本设备是一种较为安全的方式，可避免恶意软件的侵扰。
- 请勿接受来自您不信任的來源的蓝牙连接请求。
- 或者，请关闭蓝牙功能。这不会影响本设备的其他功能。

建立蓝牙连接

要启动蓝牙连接，请选择**功能表** > **设置** > **数据连通** > **蓝牙** > **蓝牙** > **开**。

要支持其他设备使用蓝牙无线技术找到您的设备，请选择**电话可见性** > **持续可见**要支持手机在有限时间内可找到，请选择**暂时可见**要隐藏您的设备，使其他设备无法找到，请选择**隐藏**。

要编辑设备的名称，请选择**更改设备名称**。

连接蓝牙音频设备

选择**功能表** > **设置** > **数据连通** > **蓝牙** > **查找音频附件**，然后选择要连接的设备。

查看蓝牙连接列表

要查看已启动的蓝牙连接，请选择**功能表** > **设置** > **数据连通** > **蓝牙** > **当前设备**。要断开连接，请选择设备和**断开连接**。

使用配对传送数据

要使用蓝牙连接在您的设备和其他设备之间传送数据，您可以建立关联(配对)。初次与新设备配对时，您必须输入一个您与该设备所有者一致同意的、由1-16位数字组成的密码。

选择**功能表** > **设置** > **数据连通** > **蓝牙** > **已配对设备**。要搜索可用的设备，请选择**新设备**。要连接到设备，请突出显示该设备，选择**配对**，然后输入密码。

要编辑配对设备的设置，请选择**功能表** > **设置** > **数据连通** > **蓝牙** > **已配对设备**、所需设备和**操作** > **设置**，然后从以下选项中进行选择：

设定别名 — 为配对设备设定简短名称。

无需确认即自动连接 — 选择是否允许设备无需确认提示信息便可连接到配对设备。

USB 数据线

您可以使用兼容 USB 数据线在您的设备与兼容 PC 间传送数据。



重要须知：要拨打电话，请先断开 USB 数据线与设备的连接。

要让手机在每次连接数据线时都询问 USB 数据线连接的用途，请选择**功能表 > 设置 > 数据连通 > USB 数据线 > 连接时询问**。

诺基亚 PC 套件

您可以使用诺基亚 PC 套件在设备与 PC 之间传送数据和文件、同步信息(例如，日历备忘和通讯录条目)，并将音乐和视频短片下载至本设备中。

1. 在 PC 上安装诺基亚 PC 套件后，可使用兼容 USB 数据线将您的设备连接至 PC。
2. 选择**功能表 > 设置 > 数据连通 > USB 数据线 > PC 套件**。

媒体播放器

您可以使用 Windows Media Player 在兼容 PC 和设备之间传送或同步音乐。

媒体播放器仅可与安装 Windows Media Player 10 或更高版本的、基于 Windows 的操作系统一起运行。

传送音乐时，设备无法正常运行。播放特定的音乐文件(MP3、AAC 和 WMA)时，传送即停止。歌曲结束后，将重新开始传送。

1. 使用兼容 USB 数据线将您的设备连接至 PC。
2. 选择**功能表 > 设置 > 数据连通 > USB 数据线 > 多媒体**。

数据存储

您可以将您的设备用作 USB 批量存储设备(如果设备插有兼容存储卡)。

要对计算机进行设置，使其可以将本设备识别为 USB 批量存储设备，请使用兼容 USB 数据线将 PC 与本设备相连，然后选择**功能表 > 设置 > 数据连通 > USB 数据线 > 数据存储**。

■ 配件设置

您可以为与本设备相连的兼容配件进行设置。

选择**功能表 > 设置 > 附件设置**，然后从以下选项中进行选择：

耳机 — 选择连接耳机时要使用的预设模式，或选择连接耳机时是否自动接听来电。

免提 — 选择连接免提配件时要使用的预设模式、配置灯光设置或选择设备在检测到汽车点火开关关闭后的操作。

充电器 — 选择连接充电器时要使用的预设模式或配置灯光设置。

■ 保密设置

您可以为您的设备、UIM 卡、存储器和通话配置保密设置。

当通话受限时，可能仍能拨打在设备中固有的官方紧急电话号码。

要对保密设置进行个性化设置，请选择**功能表 > 设置 > 保密设置**，输入预设锁码 1234，然后从以下选项中进行选择：

开机PIN码 — 将设备设置为每次开机时都要求输入 PIN 码。

手机锁 — 立即或在开机时锁定或解除锁定设备。锁定设备后，必须输入锁码才能重新使用手机。

锁定时可拨出号码 — 输入一个即使设备已锁定也可拨打的号码。

通话限制 — 允许或限制所有拨打或接听的电话号码，或只允许或限制您选定的电话号码。

保密项 — 为您的设备和存储卡选择保密项。

密码功能 — 更改锁码或 PIN 码。

■ 网络设置

您可以配置漫游（使用注册网络以外的其他网络）、数字模式或模拟模式的设置。

选择**功能表 > 设置 > 网络搜寻**，然后从以下选项中进行选择：

漫游选项 — 选择当您处于注册网络的服务区之外时是否允许漫游，并根据需要选择漫游选项。

漫游来电铃声 — 选择是否为漫游通话使用特殊铃声。

更换服务提示声 — 选择使用其他网络启动漫游时是否播放铃声。

■ 网络服务

您可以配置网络服务的设置。有关服务的提供情况，请向您的服务提供商咨询。

选择**功能表 > 设置 > 网络服务**，然后从以下选项中进行选择：

呼叫前转 — 配置呼叫转接设置。您可以转接所有来电、手机占线时的来电、未接来电或手机在网络服务区以外的来电。

设置

呼叫等待 — 正在通话时要求网络通知您已有来电。

网络功能设置 — 输入服务提供商提供的功能密码启动设备中的网络服务。

本机号码选择 — 查看本机号码。

■ 恢复出厂设置

您可以将手机设置重设为默认出厂设置。

1. 选择**功能表** > **设置** > **恢复出厂设置**，然后从以下选项中进行选择：

仅恢复设置 — 将所有自定义的设置恢复为默认设置，但不删除任何个人数据。

全部恢复 — 将所有设置恢复为默认设置，同时删除所有个人数据。

2. 选择**继续**，输入锁码，然后选择**确认**。请参见第 41 页中的“**保密设置**”。

■ 手机详情

要查看设备的详情，请选择**功能表** > **设置** > **手机详情**，然后从可用选项中进行选择。

9. 多媒体资料



在此功能表中，您可以管理图像、视频短片、音乐文件、主题元素、图案、铃声、录音和收到的文件。您可以使用兼容 microSD 扩大存储空间。

数字版权管理

内容所有者可能使用不同类型的数字版权管理技术以保护其知识产权，其中也包括版权。本设备使用不同类型的数字版权管理软件以访问受数字版权管理保护的内容。使用此设备，您可以访问受 WMDRM 和 OMA DRM 1.0 保护的内容。如果特定的数字版权管理软件未能保护内容，则内容所有者可能要求撤销此类数字版权管理软件访问新的、受数字版权管理保护的内容的权利。撤销也可能禁止更新设备内已有的，受数字版权管理保护的此类内容。撤销此类数字版权管理软件不会影响使用受其他类型数字版权管理保护的内容，也不会影响使用不受数字版权管理保护的内容。

受数字版权管理保护的内容带有相关的启动密钥，启动密钥定义了您对内容的使用权。

如果设备带有受 OMA 数字版权管理保护的内容，且要同时备份启动密钥和内容，请使用诺基亚 PC 套件的备份功能。其他传送方式可能无法传送启动密钥，而在对设备存储器进行格式化后，需要将启动密钥和内容一起恢复才能继续使用受 OMA 数字版权管理保护的内容。当设备内的文件遭到损坏时，您可能也需要恢复启动密钥。

如果您的设备具有受 WMDRM 保护的内容，则对设备存储器进行格式化后，启动密钥和内容都会丢失。如果设备中的文件遭到损坏，则也有可能丢失启动密钥和内容。丢失启动密钥或内容后，您可能无法使用设备中的相同内容。有关更多信息，请向您的服务提供商咨询。

■ 多媒体资料文件夹

要设置文件夹及文件在多媒体资料中的显示方式，请选择**功能表 > 多媒体资料 > 操作 > 查看方式**或**排序**。

要在多媒体资料中增加新文件夹，请选择**功能表 > 多媒体资料 > 操作 > 增加文件夹**。

■ 存储卡

您可以为设备中安装的存储卡进行设置。要更改存储卡设置，请选择**功能表 > 多媒体资料 > 操作 > 重新命名存储卡或格式化存储卡**。请参见第 12 页中的“microSD 卡”。

■ 使用多媒体资料中的文件对您的设备进行个性化设置

要查看和编辑图像，请选择**功能表 > 多媒体资料 > 图像**，滚动至所需图像，然后选择**打开 > 操作**，并从可用选项中进行选择。

要将图像用作壁纸、屏幕保护图案或联系人图像，请选择**功能表 > 多媒体资料 > 图像**，滚动至所需图像，然后选择**打开 > 操作 > 使用图像**，并从可用选项中进行选择。

要将视频短片用作屏幕保护图案、通话视频或联系人视频，请选择**功能表 > 多媒体资料 > 视频短片**，滚动至所需视频短片，然后选择**打开 > 操作 > 使用视频短片**，并从可用选项中进行选择。

要应用某个主题元素，请选择**功能表 > 多媒体资料 > 主题元素**，滚动至所需主题元素，然后选择**应用**。请参见第 35 页中的“主题元素”。

■ 处理文件

要编辑文件，请滚动至所需文件，选择**操作**，然后从可用选项中进行选择。

要转存多个文件，请滚动至所需文件，然后选择**操作 > 标记**。选择**标记**可继续选择其他文件，然后选择**操作 > 转存标记**的条目。

要删除文件，请滚动至该文件，然后选择**操作 > 删除**。

要删除多个文件，请滚动至所需文件，然后选择**操作 > 标记**。选择**标记**可继续选择其他文件，然后选择**操作 > 删除标记**的条目。

要发送文件，请滚动至该文件，然后选择**操作 > 发送 > 经彩信发送、电子邮件信息或经蓝牙发送**。

要发送多个文件，请滚动至所需文件，然后选择**操作 > 标记**。选择“标记”可继续选择其他文件，选择**操作 > 发送标记**的条目，然后从可用选项中进行选择。

要查看文件的详情，请滚动至所需文件，然后选择**操作** > **详情**。

■ 存储状态

要查看手机和存储卡 (如果已插入) 的存储状态，请选择**功能表** > **多媒体资料** > **操作** > **存储状态**。

10. 照相机

您可以使用本设备内置的 300 万像素照相机拍摄图像和录制视频短片。

在使用闪光灯时，请保持安全距离。请不要在近距离对人或动物使用闪光灯。请不要在拍摄图像时遮挡闪光灯。

■ 拍摄图像

本设备支持拍摄分辨率达 2048 x 1536 像素的图像，并可生成 JPEG 格式的图像。

1. 在待机模式下，按照相/摄像键，或选择**功能表** > **影音天地** > **照相机**均可启动照相机。
2. 要拍摄图像，请按照相/摄像键，或选择**拍摄**。
3. 要删除已拍摄的图像，请选择**删除**。要使用图片，请选择**操作**，然后从以下选项中进行选择：

发送 — 通过彩信、电子邮件或使用蓝牙连接功能发送图像。

附加到姓名 — 设置所选联系人呼叫您时要显示的图像。

重新命名 — 重新命名该图像。

删除 — 放弃该图像。

新图像 — 返回照相机模式。

打开多媒体资料 — 打开多媒体资料以查看其中储存的图像。

■ 录制视频短片

本设备支持录制分辨率达 320 x 240 像素的视频短片，并可生成 3g2 格式的视频短片。

1. 在待机模式下，按照相/摄像键，或选择**功能表** > **影音天地** > **照相机**打开取景窗口，然后向上或向下滚动切换至摄像机模式。
2. 要录制视频短片，请按照相/摄像键，或选择**录制**。按音量键放大或缩小。要暂停录制，请选择**暂停**。要恢复录制，请选择**继续**。
3. 要停止录制，请选择**停止**。随即打开媒体播放器。要播放视频短片，请选择**播放**。要暂停视频短片，请选择**暂停**。要删除或使用视频短片，请选择**操作**，然后从以下选项中进行选择：

删除 — 放弃视频短片。

新视频短片 — 返回摄像机模式。

发送 — 通过彩信、电子邮件或使用蓝牙连接功能发送视频短片。

重新命名 — 重新命名视频短片。

打开多媒体资料 — 打开多媒体资料以播放其中储存的视频短片。

■ 照相选项

您可以控制拍摄图像和录制视频短片的显示效果和其他选项。选择**功能表** > **影音天地** > **照相机** > **操作**，然后从以下选项中进行选择。

摄像或静止图像 — 在照相机模式和摄像机模式之间进行切换。

亮度 — 控制拍摄图像的亮度 (仅限于照相机模式)。

打开夜间模式或关闭夜间模式 — 提高夜间拍摄图像的质量 (仅限于照相机模式)。

静音或取消静音 — 选择是否录制视频短片的声音 (仅限于摄像机模式)。

打开闪光灯或关闭闪光灯 — 打开或关闭照相机的闪光灯 (仅限于照相机模式)。

自动定时器 — 从可用时间段中进行选择 (仅限于照相机模式)。

效果 — 为拍摄的图像或录制的视频短片选择各种颜色和其他效果。

白平衡 — 选择您使用的光源类型。

打开图像连拍或关闭图像连拍 — 打开或关闭连续拍摄五张图像的功能 (仅限于照相机模式)。

查看上一个 — 查看拍摄的上一个图像或录制的上一个视频短片。

打开多媒体资料 — 进入多媒体资料，以保存或使用图像或视频短片。请参见第 43 页中的“多媒体资料”。

设置 — 配置分辨率和图像质量、图像预览时间 (新图像返回照相机模式之前持续显示的时间)、照相机声音、拍摄的图像或录制的视频的预设名称、存储器内存 (设备存储器、存储卡或多媒体资料中的文件夹)，或配置照相机在照相机模式或摄像机模式是否打开。

11. 影音天地



警告：欣赏音乐时请选择中等适度音量。持续使用过高音量可能损害您的听力。因为扬声器的音量可能很大，所以请勿在使用扬声器时将设备置于耳边。

■ 音乐播放器

音乐播放器支持 AAC 和 MP3 等文件格式。音乐播放器不必支持某一文件格式的所有功能或多种文件格式的所有变体。

音乐键

当您第一次按播放/暂停键时，会提示您选择要用音乐键控制的应用软件。请从显示的列表中选择所需的应用软件。

要更改指定给播放/暂停键的应用软件，请按以下方法选择所需的应用软件：

- 音乐播放器：选择**功能表** > **影音天地** > **音乐播放器**。
- 调频收音机：选择**功能表** > **影音天地** > **调频收音机**。
- 爱音乐：选择**功能表** > **天翼** > **爱音乐**。

最近使用的应用软件会自动指定给播放/暂停键。

有关可以指定给播放/暂停键的应用软件的更多信息，请与您的服务提供商联系。

传送音乐

您可以使用诺基亚 PC 套件、Windows Media Player 或蓝牙连接功能 (请参见第 38 页中的“**蓝牙连接**”) 传送兼容 PC 中的音乐。有关使用诺基亚 PC 套件和 Windows Media Player 传送音乐的信息，请参见《诺基亚 PC 套件用户手册》和对应的 Windows Media Player 指南和帮助。

要在更新设备中的歌曲后刷新音乐库，请在传送所有音乐文件后，选择**功能表** > **影音天地** > **音乐播放器** > **操作** > **更新音乐库**。

播放音乐

要打开音乐播放器，请选择**功能表** > **影音天地** > **音乐播放器** > **进入音乐播放器**。随即显示默认播放列表中第一个曲目的详情。打开双向滑盖下的多媒体键，然后从以下选项中进行选择：

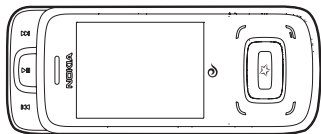

- 要播放音乐，请按 **▶||**。
- 要调节音量级别，请按音量增大键和音量减小键。
- 要暂停播放，请再次按 **▶||**。
- 要停止播放，请按住结束键。
- 要跳至下一个曲目，请按 **▶▶**。
- 要快退至上一个曲目的起始位置，请按 **◀◀**。
- 要使当前曲目快进，请按住 **▶▶**，并在到达所需位置时松开按键。
- 要使当前曲目快退，请按住 **◀◀**。
- 要使音频静音，请选择**操作** > **静音**。
- 要使用当前已连接的蓝牙音频设备播放音乐，请选择**操作** > **经蓝牙播放**。
- 要配置播放设置，请选择**操作** > **设置**，然后从以下选项中进行选择：

无序播放 — 随机播放当前播放列表中的歌曲。

重复播放 — 重复当前歌曲，或重复整个播放列表。

音频效果 — 修改音乐播放的效果。选择一种预先设置，或自定义您自己的设置。

扬声器类型 — 选择一种提供 3D 音频效果的扬声器类型。

音乐播放器主题模式 — 为音乐播放器选择彩色主题元素。

音乐功能表

要查看设备和兼容存储卡(如果已插入)中所有可用的音乐，请选择**功能表** > **影音天地** > **音乐播放器**，然后从以下选项中进行选择：

— 要查看所有音乐，请选择**全部歌曲**。

— 要查看和管理播放列表，请选择**播放列表**。

— 要查看已排序的音乐，请选择**音乐家**、**专辑**或**流派**。

— 要查看和播放视频短片，请选择**视频**。

创建新播放列表

选择**功能表** > **影音天地** > **音乐播放器** > **播放列表** > **创建播放列表**，输入名称，然后选择**确认**。

默认播放列表

正在播放 — 当前正在播放的播放列表。

最常播放的 — 最常播放的歌曲。

最近增加的 — 最近添加的歌曲。

最近播放的歌曲 — 最近播放的歌曲。

要播放播放列表，请滚动至该播放列表，然后选择**播放**。请参见第 48 页中的“**播放音乐**”。

向播放列表添加歌曲

要向播放列表添加歌曲或视频短片，请选择该歌曲或视频短片，并选择**操作 > 加至播放列表**。要将所有歌曲增加到播放列表中，请选择**全部歌曲 > 操作 > 加至播放列表 > 所需播放列表 > 增加**。

管理列表

要管理播放列表中的歌曲，请滚动至该播放列表，选择**操作 > 打开 > 操作**，然后从以下选项中进行选择：

发送 — 通过彩信、电子邮件或使用蓝牙连接功能发送当前歌曲。

删除 — 从播放列表中删除当前正在播放的歌曲。

加至播放列表 — 向其他播放列表添加当前正在播放的歌曲。

请参见第 50 页中的“**向播放列表添加歌曲**”。

歌曲详情 — 查看有关当前正在播放的歌曲的详情。

下载音乐和视频短片

选择**功能表 > 影音天地 > 音乐播放器 > 操作 > 下载 > 书签**，然后滚动至所需书签（如果已设置书签）。

另外，如果已启动音乐播放器，也可以选择**操作 > 下载 > 书签**，然后滚动至所需书签（如果已设置书签）。

媒体播放器

要查看图像（包括动画图像）并播放视频和音频文件，请选择**功能表 > 影音天地 > 媒体播放器**，然后从以下选项中进行选择：

打开多媒体资料 — 从多媒体资料中选择要在媒体播放器中打开的文件。请参见第 43 页中的“**多媒体资料**”。

快进/快退间隔 — 设置视频或音频快进或快退的间隔。从可用间隔中进行选择，或输入一个为 MM:SS 格式的间隔。

立体声调频收音机

调频收音机使用的天线并不是无线设备的天线。需要为设备





连接兼容的耳机或配件，调频收音机才可以正常使用。

收听收音机



1. 将兼容的有线耳机连接到设备上。
2. 选择**功能表** > **影音天地** > **调频收音机**。屏幕上会显示频道位置编号、收音机频道名称(如果已储存了该频道)和频率。
3. 如果已储存了广播频道，请向上或向下滚动至您要收听的频道。

您还可以通过按相应的数字键来选择广播频道。

搜索广播频道

1. 在收音机打开的情况下，选择  或  以每次 0.1-MHz 的幅度更改频率；或按住  或  来搜索频道。找到频道后，搜索即停止。要快速设定频率，请按住 1、8 或 9，或者按 * 键。
2. 要在 1 至 20 号存储位置上存储频道，请选择**操作** > **存储频道**。
3. 如果所有的频道均已设定，请滚动至所需存储位置，然后选择**替换**。



您可以在收听收音机的同时拨打或接听电话。通话过程中，收音机会静音。

要更改广播频道，请选择  或 。要使收音机静音，请选择 。

■ 录音器

您可以使用设备录制声音，并将其储存至多媒体资料的录音文件夹中。录音的最长时间为一小时。

录制语音或声音片段

1. 选择**功能表** > **影音天地** > **录音** >  (或在待机模式下按声控命令键)。设备发出启动音时即表示录音开始。
2. 要停止录制，请选择 。录音将储存至**多媒体资料** > **录音**。

■ 音频效果

您可以选择在设备上收听文件的音频效果。选择**功能表** > **影音天地** > **音频效果**，然后从可用选项中选择。

■ 扬声器类型

您可以选择一种提供 3D 音频效果的扬声器类型。选择**功能表** > **影音天地** > **扬声器类型**，然后从可用选项中选择。

12. 事务管理器



使用各种工具和应用程序自定义手机，并将手机作为事务管理器和个人数字助理使用。

■ 闹钟

选择**功能表** > **管理器** > **闹钟**，设置重复间隔、闹钟铃声，并根据需要设置再响时间。闹钟设定后，在待机模式下会显示🔔。

即使设备已关机，指定时间一到，闹钟仍会响铃。选择**停止**可停止闹钟铃声；选择**再响**，闹钟铃声会停止，并在设定的**再响超时**：时间过后继续响铃。

要关闭闹钟，请选择**功能表** > **管理器** > **闹钟**，滚动至**闹钟**：栏目，然后选择**更改** > **关** > **操作** > **储存**。

■ 日历

选择**功能表** > **管理器** > **日历**。

当前日期以方框标出。已安排事件的日期以粗体突出显示，且日历下面将显示备忘的开头部分。要查看日期备忘，请选择**查看**。

要查看特定日期的事件，请选择**操作** > **选择日期**，输入所需日期，然后选择**确认**。

要配置日历的其他设置，请选择**操作** > **设置**，然后从可用选项中进行选择。

农历

要使用农历，必须先将手机语言设置为中文。

要查看当前突出显示的日期的农历详细信息，请在月视图中选择**操作** > **农历**。

要查找农历节日，请在农历日视图中选择**节日**，输入春节所在的阳历年份，然后选择所需的农历节日。

在农历日视图中，选择**操作**，然后从以下选项中进行选择：

节气 — 查找节气信息。

阳历转农历 — 将阳历日期转换为农历日期。

农历转阳历 — 将农历日期转换为阳历日期。

转至今天 — 查看今天的农历日期。

编写日历备忘

1. 要创建日历备忘，请选择**功能表** > **管理器** > **日历**，突出显示所需事件日期，然后选择**操作** > **写备忘**。
2. 选择事件类型。
3. 填写要完成的输入栏目，最后选择**储存**。

当前待机模式下，将显示当前日期的事件信息。

设置闹钟提示

您可以为每个日历备忘设置闹钟提示。闹钟将在您设置的时间响铃。选择**查看**或**退出**时，闹钟会停止响铃。

备忘

您可以在备忘中编写并储存信息，还可以将备忘作为短信发送，或使用蓝牙连接功能发送。选择**功能表** > **管理器** > **备忘**。

要在没有储存任何备忘的情况下创建备忘，请选择**写备忘**，使用键盘编写备忘，然后选择**储存**。

要使用备忘，请选择该备忘和**查看** > **操作**，然后从可用选项中进行选择。

待办事项

使用待办事项来记录您要执行的任务。您可以为某项任务储存待办事项，并在完成该任务后将相应的待办事项标记为“已完成”。还可以按优先级或按日期对待办事项排序。选择**功能表** > **管理器** > **待办事项**，然后从可用选项中进行选择。

计算器

计算器可以进行加、减、乘、除、平方和平方根计算，以及货币换算。



注意：此计算器的精确度有限且仅可用于简单的计算。

1. 选择**功能表** > **管理器** > **计算器**。
2. 输入要计算的第一个数字。根据需要，按**#**以输入小数点。
要进行加(+)、减(-)、乘(*)或除(/)运算，请反复按*。
要进行平方或平方根运算，请选择**操作** > **平方**或**平方根**。
3. 输入要计算的第二个数字。
4. 选择**等于**完成计算；或选择**操作**，然后从可用选项中进行选择。

货币换算

您可以在外国货币与本国货币间进行换算。



注意：更改基本货币会使所有以前设置的汇率重设为零，因而您必须重新输入汇率。

选择**功能表**>**管理器**>**计算器**>**操作**>**设定汇率**，然后从可用选项中进行选择。

■ 定时器

仅当设备处于开机状态时，定时器才会运行。

普通计时器

要启动定时器，请选择**功能表**>**管理器**>**定时器**>**普通计时器**，输入闹钟时间，并编写在闹钟时间到时显示的备忘。

1. 要更改定时时间，请选择**更改时间**。
2. 要启动该计时器，请选择**开始**。
3. 要停止计时器，请选择**停止计时**。

间隔计时器

1. 要启动多达 10 个间隔的间隔计时器，请先输入间隔。

2. 选择**功能表**>**管理器**>**定时器**>**间隔计时器**。
3. 要启动该计时器，请选择**开始计时**>**开始**。

设置

您可以选择计时器是否自动延续至下一时段。选择**功能表**>**管理器**>**定时器**>**设置**>**进入下一时段**>**先确认或自动**。

■ 秒表

秒表可用于测量已用时间，例如为运动事件测量时间。已用时间将以 HH:MM:SS.SS 格式显示。

选择**功能表**>**管理器**>**秒表**，然后从以下选项中进行选择：

- 要进行分别计时，请选择**分别计时**>**开始**。每次要进行分别计时，请选择**分别计**。
- 要进行以圈计时，请选择**以圈计时**>**开始**。每次从零开始计时时，请选择**以圈计**。

要停止秒表，请选择**停止**。要将秒表重设为零，请在秒表处于停止模式时选择**操作**>**重新设定**。

如果您在秒表运行时按结束键并返回待机模式，秒表会在后台继续运行，屏幕上会显示



要返回秒表屏幕，请选择**功能表 > 管理器 > 秒表 > 继续**。



警告：使用秒表计时，或在使用其他功能期间在后台运行秒表，均会加速消耗电池的电量，从而缩短电池的使用寿命。

13. 声控命令

声控命令可将设备转换为您自己的虚拟个人助理，您可以使用自己的声音拨打电话、查询通讯录以及播放和控制音乐等。



注意：该功能仅支持英语、西班牙语和汉语。

■ 启动和使用声控命令

要启动声控命令，请按住声控命令键(请参见第 15 页中的“[您的设备](#)”)。选择**功能表**>**设置**>**手机设置**>**声控命令**。屏幕上会显示下列选项：

打电话—说出“呼叫”和通讯录中的姓名或手机号码。例如，“呼叫 Tom Smith”、“呼叫 Tom Smith 的手机”或“呼叫 617 515 212”。

发短信—如果要给出完整句子的命令，例如“向 Tom 发送短信”，则手机会提示您确认短信并提供联系人号码。手机将根据您请求的短信类型打开短信。

发彩信—说出“发送彩信”和通讯录中的姓名或电话号码。例如“发送彩信 Tom Smith”或“发送彩信 020 7887 8000”。

查找—要提取和显示联系人的信息，请说出“查找”和通讯录中的姓名(例如“查找 Tom”)。

开启—要打开设备的功能表选项列表并选择所需的功能表项，请说出“进入”，或说出具有应用程序名称的完整命令(例如“进入通讯录”)。

显示—说出“检查”。手机将提示您检查项列表。说出“检查状态”可收听设备的所有状态信息，包括网络状态、语音信息、信息、未接来电数、时间和日期、电池电量、信号强度和音量。

有关如何使用每个命令的详细说明，请选择所需命令和**帮助**。

■ 声控命令设置

您可以对声控命令功能进行个性化设置。

命令确认

当本设备对您说出的姓名和号码不确定时，将显示具有三个选项的列表。

要显示选项，请按住声控命令键，然后选择**设置**>**确认**>**自动确认**或**全部确认**。

要仅显示最佳匹配项，请按住声控命令键，然后选择**设置** > **确认** > **不需确认**。

语音调整

您可以调整系统以适应语音，从而提高声控命令的精确度。调整过程要花几分钟的时间。系统将提示您说出一系列简短命令，包括不同的姓名和号码。

要使用语音调整，请按住声控命令键，然后选择**设置** > **调试** > **语音适应**。

用户模式

您可以将系统设置为发出提示信息、读出所选内容或仅发出蜂鸣声。

要使用蜂鸣而不使用语言提示，请按住声控命令键，然后选择**设置** > **模式** > **熟练模式**。

要听到语言提示信息，请按住声控命令键，然后选择**设置** > **模式** > **提示模式**。

要在导航时听到系统读出功能表项，请按住声控命令键，然后选择**设置** > **模式** > **读出模式**。

扬声器

您可以配置扬声器在启动语音识别时的行为方式。

要使用默认设置，请按住声控命令键，然后选择**设置** > **扬声器** > **自动**。

要使用扬声器播放所有音频，请按住声控命令键，然后选择**设置** > **扬声器** > **保持开**。

要使用内置扬声器播放所有音频，请按住声控命令键，然后选择**设置** > **扬声器** > **保持关**。

关于声控命令

要查看有关声控命令的更多信息，请按住声控命令键，然后选择**设置** > **相关信息**。

14. 天翼



天翼功能表下的功能和选项包括浏览器及许多其他服务。这些都是网络服务。要了解这些服务的提供情况、如何申请开通这些服务及其收费标准，请向服务提供商咨询。

安全图标  并不表示网关与内容服务器(或被请求资源的存储位置)之间的数据传输是安全的。对网关和内容服务器之间的数据传输进行加密应由服务提供商负责。

要使用天翼服务，请选择**功能表**>**天翼**，然后从以下选项中进行选择：

189 邮箱 — 访问手机号码前缀为“189”的信箱。

爱音乐 — 使用爱音乐服务可用您喜爱的音乐及更多其他音乐来定制您的手机铃声。要将播放/暂停键设置为“爱音乐”的快捷操作，请参见第 48 页中的“**音乐键**”。

手机下载 — 您可以下载由服务提供商提供的新 BREW 应用软件。

互联星空 — 使用互联网和互联星空应用软件。

UIM卡应用 — 使用由服务提供商提供的 UIM 卡上的应用软件。

手机影视 — 下载电视节目并在您的设备上观看。

生活搜索 — 搜索位于您附近的餐馆、酒店和商店。

15. 号码百事通



您可以使用号码百事通服务来预订航班和酒店、GPS 导航以及更多其他服务。这些都是网络服务。要了解这些服务的提供情况、如何申请开通这些服务及其收费标准，请向服务提供商咨询。

任何 GPS 都不能用于精确的位置测量，且您不应完全依赖 GPS 接收机和蜂窝无线网络提供的位置数据进行定位或导航。

要使用号码百事通服务，请选择**功能表** > **号码百事通**，然后从以下选项中进行选择：

生活搜索 — 搜索位于您附近的餐馆、酒店和商店。

定位服务 — 使用 GPS 导航系统驾车出行。

订机票 — 致电服务运营商预订机票。

订酒店 — 致电服务运营商预订酒店。

订餐馆 — 致电服务运营商预订餐馆。

通信助理 — 拨打服务提供商的紧急电话号码。

企业总机 — 您可以设置需要拨打的公司电话号码。

拨号码百事通 — 致电服务运营商申请其他服务。

16. 客户服务



对于中国电信的网络服务，请选择**功能表** > **客户服务**，然后从可用选项中进行选择。有关服务的提供情况，请向您的服务提供商咨询。

客服热线 — 使用客服热线拨打紧急电话。

掌上营业厅 — 使用 WAP 浏览器或发送短信。

业务查询退订 — 查看已申请的服务或取消申请服务。

漫游列表更新 — 更新设备的首选漫游列表 (PRL)。该功能使设备能够选择最佳的漫游运营商。

国际漫游客服 — 漫游时使用全球热线作为紧急呼叫。

手机服务指南 — 查看客户服务联系信息。

17. 附加功能



附加功能应用程序中包括一组附加的功能，其中包含游戏、将度量单位从一种单位换算到另一种单位的单位换算功能、可以显示四个位置当前时间的世界时钟以及字典。

■ 游戏

选择**功能表** > **附加功能** > **游戏**可进入设备中的游戏功能。

■ 收藏

单位换算 II

单位换算 II 的精确度有限，并且可能出现舍入误差。

要将度量单位从一种单位换算到另一种单位，请选择**功能表** > **附加功能** > **收藏** > **单位换算 II**。

要更改设置，请选择**操作**，然后从以下选项中进行选择：

设置换算 — 选择要换算的单位。

全部清除 — 清除屏幕上显示的内容。

反向换算 — 反向换算两个单位。例如，将从磅换算为公斤变成从公斤换算为磅。

配置 — 选择要换算的预设单位。

操作说明 — 查看更多说明信息。

更改符号 — 单位换算结束后，增加或删除减号。

世界时钟

通过世界时钟，您可以查看四个位置的当前时间。要设定位置、时区和时间格式或查看说明，请选择**功能表** > **附加功能** > **收藏** > **世界时钟** > **操作**，然后从可用选项中进行选择。

字典

您可以使用字典查找汉字的英文翻译或英文单词的中文翻译。

1. 选择**功能表** > **附加功能** > **收藏** > **字典**。
2. 根据需要，按 **#** 切换到所需的输入法。
3. 输入汉字或英文单词。
4. 在显示的汉字或单词列表中，滚动至所需的汉字或单词，然后将其选定，即可查看其翻译。

如果要查某个英文单词的同义词或反义词，请选择**操作**
> **同义词或反义词**。

如果要查看所显示汉字或单词列表中的上一个或下一个汉字或单词的翻译，请向左或向右滚动。

18. 诺基亚原厂配件



现有多种配件可供您的手机使用。有关更多详情，请访问 <http://www.nokia.com.cn/enhancements>。

所有零售的诺基亚手机配件都有精美的零售包装，您在单独选购配件时，凡是没有独立包装的配件均不是诺基亚原厂配件。

如何购买诺基亚原厂配件：

1. 前往诺基亚原厂配件特约零售店

如果您需要了解您附近的诺基亚配件特约零售店，请向诺基亚原厂配件代理垂询。

*我们提醒您在购买配件的时候，应该要求销售商提供单独的正式发票并注明配件的价格和型号，这一点有助于您保护自己的利益。

2. 登录诺基亚网上专卖店： www.shop.nokia.com.cn。

有关各配件的供货情况，请向您当地的经销商查询。以下是有关配件使用的一些注意事项：

- 请将所有配件放在小孩接触不到的地方。

- 切断任何配件的电源时，应握住并拔出插头而不是拉扯电源线。
- 定期检查汽车中的所有手机设备是否安装并且操作正常。

仅可使用经手机制造商认可的电池、充电器和配件。使用其他类型的电池、充电器和配件会违反手机的认可或保修条款，并可能导致危险。

■ 为什么要使用原厂配件？

电池和充电器是一部手机的关键组成部分，它们在保障手机的正常工作和您的安全方面，起着至关重要的作用。长期的客户调查和售后服务实践表明，手机故障是在很多情况下由于使用了不合格的手机配件所导致的，特别是电池和充电器。

使用不合格的电池和充电器的危害

- 自身使用寿命缩短，电池的充放电次数显著少于原厂的电池。

- 大大缩短手机的使用寿命，不稳定的电压会严重的影响手机电路的正常工作，带来永久的损害。
- 影响手机的性能和可靠性，话音质量下降，容易死机。
- 可能发生燃烧爆炸，危害消费者的人身安全。

使用诺基亚原厂配件的好处

- 享受充分安全保证。
- 享受高质量的售后维修服务，非原厂配件则不具备这种保证。
- 诺基亚维修体系对于因为使用非原厂配件造成的手机故障不予保修。

错误：手机电池其实是一种很简单的产品，就是一些象普通干电池一样的电池芯串联在一起，然后包装起来。

正确：手机电池要提供长期稳定的效能需要采用很多高科技的设计，并使用高质量的原材料。粗制滥造的电池和原厂的电池在工艺、设计、原材料方面有很大的区别，从而在使用效能和安全性方面也相差很远。

错误：只要是标明诺基亚品牌商标的配件就一定是原厂的配件。

正确：零售的诺基亚原厂配件都有精美的零售包装(符合国

家关于包装的要求)，并且每一块电池上都有激光防伪标签。我们提醒消费者要注意分辨市场上仿冒的诺基亚手机配件。特别是，有些手机经销商可能会从销售的手机中拆取电池，这种行为不符合我们的销售政策，这种“偷天换柱”的操作，损害了消费者的权益。

错误：仿冒的电池虽然质量差一点，但是便宜很多，最多多买几块，还是合算的。

正确：不合格的电池和充电器不但自身的寿命短、性能差，而且会明显地影响手机的性能和寿命，得不到全面的售后维修和保修服务，更突出的是，不合格的电池和充电器会给消费者带来安全的隐患。这些损失，相对于便宜的价格是巨大的。事实上，由于采用了较差的原材料和不规范的设计，某些仿冒电池的成本还不到原厂正品制造成本的十分之一。

■ 电池信息

本部分提供了关于使用 AC-6 型充电器充电所需的时间，及通话时间和待机时间的信息。请注意，下文中的信息可能会发生变化，恕不预先通知。有关更多信息，请向您的服务供应商咨询。



重要须知：设备的通话时间和待机时间仅为估计值，实际时间则依赖于信号强度、网络条件、使用的功能、电池的使用年限和使用情况、电池所处环境的温度及许多其他因素。使用设备进行通话的时间长短会影响其待机时间。同样，设备开机并处于待机状态的时间长短也会影响其通话时间。

充电时间

充电器选项	AC-6
BL-4C	长达 3 小时 30 分钟

通话时间和待机时间

功能	数字
通话时间	上限约为 4 小时
待机时间	上限约为 7 天 (EVDO 模式)

19. 电池和充电器信息

设备由充电电池供电。本设备需由 BL-4C 型电池供电方可使用。诺基亚可为此设备提供其他可用型号的电池。本设备需由以下充电器供电才可使用：AC-6。具体充电器型号可能因不同的插头类型而异。各种插头通过以下符号来标识：E、EB、X、AR、U、A、C 或 UB。

电池可以充电、放电几百次，但最终会失效。当设备的待机时间和通话时间明显比正常时间缩短时，请更换电池。仅可使用经诺基亚认可的电池，且仅可使用经诺基亚认可，适用于此型号设备的充电器为电池充电。使用未经认可的电池或充电器可能存在火灾、爆炸、泄露或发生其他危险的风险。

若是初次使用电池，或如果电池已有较长时间未使用，则可能需要先连接充电器，然后断开并重新连接充电器以开始为电池充电。如果电池电量已完全耗尽，则可能需要等待几分钟，屏幕上才会出现充电指示符号，这时您才可以拨打和接听电话。

取出电池前，请务必关闭设备并断开与充电器的连接。

充电器不用时，请断开其与设备的连接，并从电源插座上拔出充电器插头。请勿将为充满电的电池长时间连接在充电器上，因为过度充电会缩短电池的寿命。如果已充满电的电池搁置不用，电池本身在一段时间后会放电。

应尽量将电池温度保持在 15°C 和 25°C (59°F 和 77°F) 之间。温度过高或过低会减小电池的容量并缩短电池的寿命。电池过冷或过热可能会造成设备暂时无法工作。当温度远低于冰点时，电池的性能尤其受到限制。

不要使电池发生短路。当一些金属物体(如硬币、别针或笔等)偶然将电池的正极(+)和负极(-)(即电池上的小金属条)直接连接在一起时，就会发生短路。例如，当您把备用电池放在口袋或提包内时，就可能出现这种情况。短路会损坏电池或连接物。

请勿将电池掷入火中，以免电池爆炸。受损电池也可能会爆炸。请按当地规定处理电池。

请在可能的情况下回收电池。不可将电池作为生活垃圾处理。

请勿拆解、切割、打开、挤压、弯曲、损坏、刺破或分离电池组或电池。如果发生电池泄漏，请不要使皮肤或眼睛接触到液体。如果接触到泄漏的液体，请立即用清水冲洗皮肤或眼睛，然后寻求医疗救护。

请勿改装或再加工电池，亦不可尝试在电池中插入异物，或使其浸没或暴露于水或其他液体中。

不恰当地使用电池可能导致火灾、爆炸或其他危险。如果设备或电池掉落，特别是掉落在坚硬物体的表面上，且您相信电池已破损，请在继续使用前将电池送至维修中心进行检测。

不要将电池挪作它用。切勿使用任何受损的充电器或电池。请将电池放置在儿童接触不到的地方。

■ 诺基亚原厂电池鉴别说明

应始终使用诺基亚原厂电池以保证您的安全。要确保您购买的电池为诺基亚原厂电池，首先应从诺基亚授权经销商处购

买电池，然后按以下步骤检查全息标签：

即使成功完成以下步骤，也不能完全保证电池的真实性。如果您有任何理由相信自己使用的电池并非真正的诺基亚原厂电池，请立即停止使用。诺基亚授权维修点或经销商会检验电池的真伪。如果无法辨别真伪，请将电池退还给卖方。

鉴别全息标签

1. 查看标签上的全息图案时，您应该能够从一个角度看到诺基亚拉手的标志，并从另一个角度看到诺基亚原厂配件标志。



2. 当您向左、右、下、上倾斜全息标签时，应该能够在标志的各个侧边分别看到1、2、3、4个圆点。



如果发现伪造电池，应该怎么办？

如果您无法确认自己手中贴有全息标签的诺基亚电池是真正的诺基亚原厂电池，请不要使用该电池。使用未经制造商认可的电池可能引发危险，使设备性能下降并损坏设备及其配件。此外，还可能使对设备的认可或保修失效。

要了解有关诺基亚原厂电池的更多信息，请访问 www.nokia.com/battery。

维护和保养

您的设备是具有优良设计和工艺的产品，应小心使用。下列建议将帮助您有效使用保修服务。

- 保持设备干燥。雨水、湿气和各种液体或水分都可能含有矿物质，会腐蚀电子线路。如果设备被打湿，请取出电池，待设备完全晾干后方可重新装入电池。
- 不要在有灰尘或肮脏的地方使用或存放设备。这样会损坏它的可拆卸部件和电子元件。
- 不要将设备存放在过热的地方。高温会缩短电子设备的寿命、毁坏电池、使一些塑料部件变形或熔化。
- 不要将设备存放在过冷的地方。否则当设备温度升高至常温时，其内部会形成潮气，这会毁坏电路板。
- 请按本手册中的说明打开设备，切勿尝试其他方法。
- 不要扔放、敲打或振动设备。粗暴地对待设备会毁坏内部电路板及精密的结构。
- 不要用烈性化学制品、清洗剂或强洗涤剂清洗设备。
- 不要用颜料涂抹设备。涂抹会在可拆卸部件中阻塞杂物从而影响正常操作。

- 更换天线时，只能使用配套的或经认可的天线。未经认可的天线、改装或附件会损坏设备并违反无线电设备的有关规定。
- 请在室内使用充电器。
- 总是应为需要保留的数据(如名片夹和日历备忘)制作备份。
- 要不定期地恢复设备的设置以达到最佳性能，请关闭设备并取出电池。

这些建议同等地适用于您的设备、电池、充电器和各个配件。如果任何设备不能正常工作，请将其送至距离您最近的授权维修机构进行维修。



处理

产品、印刷品或包装上带有叉号的四轮回收车标志提醒您，当所有电气和电子产品、电池和蓄电池的使用寿命终结时必须将其送至单独的回收站。此要求适用于欧盟国家及其他有单独的可用回收系统的地区。请勿将这些产品作为未分类的市政废物处置。

将产品送至回收站可帮助防止未经控制的废物处理，并可促进物资的再利用。有关更多详细信息，

请向产品零售商、当地的废物处理机构、国家制造商责任组织，或您当地的诺基亚代理商咨询。有关产品的 Eco-Declaration 或

将报废产品退还的说明，请访问 www.nokia.com 提供的特定国家或地区信息。

部件名称 (Parts)	有毒有害物质或元素 (Hazardous Substance)					
	铅 (Pb)	汞 (Hg)	镉 (Cd)	六价铬 (Cr6+)	多溴联苯 (PBB)	多溴二苯醚 (PBDE)
主机 (Phone)	×	○	○	○	○	○
电池 (Battery)	×	○	○	○	○	○
附件 (Accessories)	×	○	○	○	○	○

○：表示该有害物质在该部件所有均质材料中的含量均在 SJ/T 11363-2006 标准规定的限量要求以下。
 ×：表示该有害物质至少在该部件的某一均质材料中的含量超出 SJ/T 11363-2006 标准规定的限量要求。
 注：本产品标有“×”的原因是：现阶段没有可供选择的替代技术或部件。



重要的安全信息

■ 儿童

本设备及其配件可能包含一些微小部件。请将其放置在儿童接触不到的地方。

■ 操作环境

无论是在靠近耳部的正常操作位置，还是与身体相距 2.2 厘米 (约 7/8 英寸) 的位置使用，本手机都符合射频辐射规范的要求。使用手机套、腰带夹或支架随身携带本设备时，应确保此类配件无金属元器件，且应保证本设备与身体的距离符合上述要求。

要传送数据文件或信息，本设备需要与网络建立稳定的连接。在某些情况下，设备可能会推迟传送数据文件或信息，直至建立必要的网络连接。在数据文件或信息传送结束前，应确保遵守上述有关间隔距离的说明。

设备的某些部件具有磁性。金属材料可能会吸附到设备上。请勿使信用卡或其他磁性存储介质靠近设备，以免因消磁而丢失其所储存的信息。

■ 医疗设备

任何无线电发射设备 (包括无线电话) 的操作都可能会对保护不当的医疗设备的功能造成

干扰。若有问题或不确定医疗设备能否屏蔽外部射频能量，请向医生或医疗设备厂商咨询。在任何明文规定要求关闭移动设备的医院或保健场所，请关闭本设备。医院或保健场所可能正在使用对外部射频能量敏感的设备。

植入的医疗设备

医疗设备生产商建议在无线设备和植入的医疗设备 (如心脏起搏器，植入式心脏复律除颤器，植入耳蜗等) 间的距离至少为 15.3 厘米 (约 6 英寸)，以避免对医疗设备的潜在干扰。装有此类设备的人士应遵循以下建议：

- 当无线设备开机时，应总是保持无线设备与医疗设备之间的距离至少为 15.3 厘米 (约 6 英寸)。
- 携带无线设备时，不应将其放在胸部的口袋内。
- 请勿将无线设备置于与医疗设备位于身体同侧的耳旁，以减少造成干扰的潜在因素。
- 如果有任何理由怀疑有干扰发生，请立即关闭无线设备。
- 请阅读并遵守其植入的医疗设备制造商的指示。

如果对于将无线设备和植入的医疗设备一起使用存有任何疑问，请向您的健康护理师咨询。

■ 汽车

射频信号会影响汽车上安装或屏蔽不当的电子系统，如电子注油系统、电子防滑(防锁)制动系统、电子速度控制系统、气囊系统。有关更多信息，请向汽车或任何附加安装的设备制造商或代理商咨询。

只能让专业人员维修设备，或将其安装在汽车上。错误的安装或维修是危险的，还可能会使对设备的保修失效。定期检查汽车中的所有无线设备是否安装或操作正常。不要将设备及其部件或配件与易燃液体、气体或易爆物品放在同一货舱中进行储存或运输。对于装有气囊的汽车，切记气囊膨胀时会产生很大的压力。请勿将物体，包括固定的或可移动的无线设备，安装在气囊上方或气囊膨胀时可能占用的地方。如果车载无线设备安装不正确，则在气囊膨胀时可能会造成严重的伤害。

乘坐飞机飞行时禁止使用本设备。登机前请关闭设备。在飞机上使用无线电话设备会对飞机的操作造成危险，扰乱无线电话网络，而且是违法的。

■ 有可能引起爆炸的地方

在任何有可能引起爆炸的地方，请关闭本设备，并遵守所有文字和图形的指示。有可能引起爆炸的地方包括在通常情况下，建议关闭汽车引擎的地方。在这种地方，火星就可能引起爆炸或火灾，从而导致人身伤害甚至死亡。请在加油站内关闭设备，例如在靠近加油站内的气泵时。请遵守在燃料库(燃料储存和分发地区)、化工厂或进行爆炸作业的地方限制使用无线电设备的规定。有潜在爆炸危险的地区往往(但并非始终)有清晰的标示。它们包括：船甲板下面、化学制品运输或存储设施，以及空气中含有化学物质或微粒(如颗粒、灰尘或金属粉末)的地区。请向以液化石油气(丙烷或丁烷)为动力的汽车制造商咨询以确定本设备能否在汽车附近安全地使用。

■ 紧急呼叫



重要须知：本设备使用无线电信号、无线和地面网络以及用户可编程功能操作。如果您的设备支持通过互联网进行语音通话(互联网通话)，则可同时启动互联网通话和蜂窝电话。如果两种通话都启动，则设备会尝试同时通过蜂窝网络和互联网通话供应商进行紧急呼叫。但不能保证在任何情况下

都能建立连接。因此，不应仅仅依赖任何无线设备实现重要通信，如医疗救护。

拨打紧急电话：

1. 如果设备没有打开，请将其打开。检查信号是否足够强。依赖于您的设备，还可能需要进行以下操作：
 - 如果设备使用 UIM 卡，请插入 UIM 卡。
 - 取消已在设备中启动的特定通话限制功能。
 - 将情景模式从离线或航班情景模式切换至支持通话的情景模式。
2. 根据需要，反复按结束键以清除屏幕内容，使设备做好拨打电话的准备。
3. 输入您所在国家或地区内的官方紧急电话号码。不同的国家或地区可能有不同的紧急电话号码。
4. 按通话键。

拨打紧急电话时，请尽量准确地提供所有必要的信息。在事故现场，您的无线设备可能是唯一的通信工具。未经许可，请不要挂断电话。

■ 证书信息 (SAR)

此型号移动设备符合有关无线电波辐射的国际规范。

您的移动设备是无线电发射机和接收机。它的设计使其不会

超出国际规范 (ICNIRP) 建议的无线电波辐射限值。这些规范是由独立的科学组织 ICNIRP 制定的，包含了一定的安全系数，以确保各个年龄和健康状况的人群的安全。

移动设备的辐射标准采用的计量单位被称作比吸收率 (SAR)。在 ICNIRP 规范中规定的比吸收率限值是平均每 10 克身体组织 2.0 瓦特/千克 (W/kg)。在测量比吸收率时均采用标准操作位置，同时设备在所有被测频段上的发射功率经验证均为其最高级别。鉴于本设备被设计为仅使用连接网络所需的功率级别，所以设备在操作中的实际比吸收率可能低于最大值。实际比吸收率会随许多因素而变化，例如您与网络基站之间的距离。本设备在耳边使用时的最高比吸收率值为 0.56 W/kg，符合 ICNIRP 规范的要求。

使用设备配件可能导致比吸收率值发生变化。比吸收率值可能因不同国家或地区的报告要求、测试要求和网络频段而不同。诺基亚网站 (www.nokia.com) 的产品信息部分可能提供了有关比吸收率的附加信息。

本产品电磁辐射比吸收率 (SAR) 最大值为 0.56 W/kg，符合国家标准 GB 21288-2007 的要求。

制造商有限保证

请注意！本有限保证附加于中国法律规定的消费者权益以外，且不影响您的该项权利。

诺基亚向那些已经购买了包括在销售包装（“产品”）中的诺基亚产品的人士提供本有限保证。

诺基亚向您保证：在保证期内，诺基亚或其客户服务网点将按照本有限保证对产品进行维修，或若诺基亚单独决定认为有此必要，对产品进行更换（除非法律另有规定），从而在商业上合理的时间内免费纠正产品的材料、设计和工艺方面的缺陷。本有限保证仅针对于诺基亚拟在中华人民共和国（不包括香港特别行政区、澳门特别行政区和台湾地区）（“中国”）销售的产品，且仅在中国有效。

保证期

保证期自首位最终用户最初购买产品的时间开始。产品可能包括若干不同的部件，而不同的部件适用如下不同的保证期（下称“保证期”）：

- a. 除下文 (b) 和 (c) 项中载列的消耗性部件和配件以外，移动装置和配件（无论是包括在移动装置销售包装中或单独销售）的保证期为十二 (12) 个月；
- b. 下列消耗性部件和配件的保证期为六 (6) 个月：电池；
- c. 耳机、提供软件或数据储存介质如CD-ROM和存储卡的保证期为九十 (90) 天。

在中国法律允许的限度内，保证期不会由于产品的后续转售、维修而予以延展或更新，或因其它原因而受到影响。但是，经维修的部件将在原始保证期剩余的期限内或自被维修日起九十 (90) 天内享有保证，以二者中时间较长者为准。

如何获得保证服务。

若您希望根据本有限保证提出保修要求，您可以致电诺基亚客户服务热线（如使用热线服务，请注意该呼叫可能适用的国内电话费率）和/或在必要情况下将您的产品或受影响部件退还至诺基亚客户服务网点或诺基亚指定的售后服务地点。有关诺基亚客户服务网点、诺基亚指定的售后服务地点和诺基亚客户服务热线的信息可在当地的诺基亚网页上或产品中的售后服务指南上找到。

在提出保修的要求时，您必须提供或出示：**a)** 产品（或受影响的部件）；**b)** 清晰可读的未经修改的原始购买凭证，该凭证清晰地

显示卖方的名称、购买的日期、产品类型和IMEI/ESN号码或其他序列号；c)已经适当填写的三包凭证(如保修卡)。

本有限保证仅适用于产品的首位最终用户 (“初始消费者”), 而且不可转让给任一后续的买方/最终用户。

有限保证不适用于以下情况:

1. 本有限保证不适用于用户手册或任何第三方软件、设置、内容、数据或链接, 无论该用户手册或第三方软件、配置、内容、数据或链接是否包括在产品中或下载至产品中, 亦无论是否在安装、装配、运输或交货过程中被纳入产品中或被您以任何方式获得。在适用法律允许的限度内, 诺基亚不保证任一诺基亚软件均可满足您的要求, 或可与第三方提供的任一硬件或软件应用组合使用; 诺基亚也不保证软件运行不会中断或没有任何错误、或软件中的任何缺陷均是可以纠正的或将得到纠正。
2. 本有限保证不适用于: a) 正常磨损 (包括但不限于, 摄像头、电池或显示屏的磨损), b) 因产品往返于初始消费者和诺基亚客户服务网点之间产生的交通运输费用, c) 由于粗暴操作所造成的缺陷 (包括但不限于因尖利物品、弯折、挤压、进液或掉落等所造成的缺陷), d) 由于对产品的不当使用所造成的缺陷或损害, 包括但不限于未遵照诺基亚有关产品的警示或说明使用产品而造成的缺陷或损害 (例如诺基亚用户手册中所载明的使用), 和/或 e) 超出诺基亚合理控制的其它行为。
3. 本有限保证不适用于因将产品与非由诺基亚制造、供应或授权的某一产品、配件、软件和/或服务共同使用或连接, 或将产品用于其拟定用途以外的目的而导致的缺陷, 如感染病毒造成的故障。
4. 本有限保证不适用于因电池短路, 电池密封破损或改动, 或因电池被用于非指定设备中所导致的缺陷。
5. 如果经诺基亚合理判断, 产品已被诺基亚客户服务网点以外的任何人士打开、更改或维修, 或维修产品时使用了未经授权的零部件, 或产品序列号、配件日期代码或IMEI/ESN号码已被去除、涂抹、篡改或因任何原因而难以辨认, 则本有限保证将不适用。
6. 如果产品曾被暴露于水气、潮湿中, 或极端的温度或环境条件下, 或被暴露于前述条件的迅速变化中, 或受到腐蚀、氧化或被食品或液体喷溅或受到化学品的影响, 则本有限保证将不适用。

其他重要声明

鉴于产品是在第三方的运营商提供的 UIM 卡和网络中运行并可能会连接第三方服务或内容提供商的系统，因此，就该第三方的网络或系统的运营、可用性、覆盖范围和服务诺基亚在本保证项下不承担责任。在对产品进行维修或更换之前，可能需要运营商打开 UIM 锁或为了将产品锁定于某一特别网络或运营商而添加的其它锁。因此，由于运营商延迟或未能打开任一 UIM 锁或其它锁而导致的任何维修延迟或未能维修，诺基亚不承担责任。

请务必为您产品中存储的所有重要内容和数据制作备份或保存书面记录，因为该内容和数据在产品的使用、维修或更换中可能会丢失或损坏。在适用法律允许的限度内，按照与标题为“诺基亚责任限制”一节项下之规定一致的方式，就产品存储内容或数据的丢失或损坏而造成的任何损害或损失，诺基亚在任何情况下不应明示或默示地承担任何责任。

已被诺基亚替换之产品的所有部件或其它设备应成为诺基亚的财产。

如果发现要求保修的产品不在本有限保证的覆盖范围内，则诺基亚及其客户服务网点将保留收取费用的权利。

诺基亚责任限制

本有限保证是您就产品的缺陷可获得的唯一补救，也是诺基亚就缺陷所承担的全部责任。但是，本有限保证不排除亦不限制 i) 您根据适用法律享有的法定权利，或 ii) 您针对产品的卖方所享有的任何权利。

在适用法律允许的限度内，本有限保证取代所有其它的诺基亚保证和责任，包括但不限于，关于质量满意或用途适合的任何默示条件、保证或其它条款。在适用法律允许的限度内，就数据丢失或损坏或破坏、利润损失、业务损失、合同损失、收入损失、或预期节约的减少、费用或开支的增加或任何间接的、继发的或特殊的损失或损害，诺基亚不承担任何责任。

诺基亚不承担也不授权其客户服务网点或其他方承担任何超出本有限保证条款所明确规定的责任和义务以外的责任和义务。

法定义务

如任何法律规定使某些保证或条件被包含于本有限保证中，而且该等保证或条件不得或除非在有限范围内不得被排除、限制或更改，则本有限保证必须在遵守该等法律规定的前提下加以解释。如果该等法律规定适用，在诺基亚能够做出该等行为的

限度内，根据其自行选择，就货物而言：诺基亚在该等规定项下的责任将仅限于更换货物或供应同等货物、维修货物、支付更换货物或购买同等货物的成本、或支付为了使货物得到维修所需的成本；而就服务而言，诺基亚在该等规定项下的责任仅限于再次提供服务、或支付为获得再次服务所需的成本。

请注意！本产品为精密电子装置。诺基亚强烈建议您仔细阅读本产品的用户手册和说明并按照该用户手册和说明使用产品。还请注意，产品可能包含高清晰显示屏、摄像镜头和其它类似部件，如不小心操作，该等部件容易被划伤或受到其它损害。所有保证信息、产品性能和规范均可不经通知而被变更。

索引

A

按键与组件	15
安全	71
安全事项	8

B

保密设置	41
备忘	53

C

充电器	
充电时间	64
连接	13
信息	66
出厂设置	
恢复	42
存储状态	45

D

待办事项	53
待机模式	16
待机屏幕	16
单键拨号	31
单位换算	61
电池	
充电	13
充电时间	64
取出	11
通话时间和待机时间	64
信息	66
装回	12
电话	
拨打	19
电子邮件	28
定时器	54
多媒体资料	43

E

耳机	14
----------	----

F

附加功能	61
------------	----

H

后盖	
取出	11
装回	12
货币换算	54

J

计算器	53
键盘锁	17
紧急电话	73

K

开机和关机	13
-------------	----

L

来电	
接听	19
蓝牙连接	38
立体声调频收音机	50
铃声设置	35
浏览器	58
录音	51

M

microSD 卡	12
漫游	41
媒体播放器	50
秒表	54

N

闹钟	52
农历	52

诺基亚原厂配件	63
P	
PC 套件	40
Q	
情景模式	33
R	
日历	52
日期和时间设置	36
S	
设置	33
声控命令	56
世界时钟	61
事务管理器	52
手机设置	38
手机详情	42
收件箱	
电子邮件	29
短信	25
数据连通	38
T	
通话设置	37
通话时间和待机时间	64
通讯记录	32
通讯录列表	
删除	31
图像	
拍摄	46
U	
UIM 卡	11
USB 数据线	40
W	
腕带	14
网络服务	9, 41
网络设置	41
维护和保养	69

X

显示设置	33
信息	
编写并发送	25
编写和发送	29
彩信	26
电子邮件	29
回复	25, 29
浏览器	28
文字	25
语音	27

Y

扬声器	19
音乐	
播放	48
传送	48
音乐播放器	48
音乐键	48
影音天地	50
游戏	61

Z

照相机	
录制视频短片	46
拍摄图像	46
指示符号和图标	17
制造商有限保证	74
主题元素	35