

SHARP®

香港電器安全規格
(國際電工委員會規格適合)

LC-20SH3H

LCD COLOUR TELEVISION

液晶顯示彩色電視機

液晶显示彩色电视机

OPERATION MANUAL

使用說明書

使用说明书



ENGLISH

中文 (繁體)

中文 (簡體)

LC-20SH3H

使用說明書 中文

目錄

隨機附件	1	基本調整設置	14
致尊敬的聲寶產品用戶	2	增強器	14
安全上的重要注意事項	2	AV模式	14
準備工作	3	背光	15
遙控器電池的安裝	3	圖像調整	15
使用遙控器	3	彩色制式（只限於INPUT2模式）	16
電源的連接	4	色溫	16
天線的連接	4	有用的功能	17
使用耳機聆聽	4	聲音調整	17
主機的各部份名稱	5	聲音寬闊	17
如何防止液晶電視機翻倒	5	影像顯示模式	17
電線固定方法	6	屏幕顯示語言設置	17
遙控器的各部份名稱	7	寬屏模式	18
基本操作	8	畫面設置	18
打開和關閉主電源	8	睡眠定時器	19
備用	8	自動關機	19
切換電視/視頻模式（INPUT1/INPUT2/電視）	8	無操作關閉	19
音量	9	藍屏	19
轉換頻道	9	麗音廣播選擇	20
預設	10	德國立體聲制式廣播選擇	21
屏幕顯示語言選擇	10	連接外部設備	22
預設頻道（自動）	10	可連接的外部設備舉例	22
預設頻道（手動）	11	故障檢查	23
頻道設定（自動）	12	規格參數	24
頻道設定（手動）	12	繪圖	25
從選擇表中選擇項目	13		

隨機附件

請確認下列隨機提供的附件是否齊全。

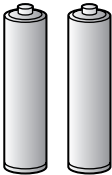
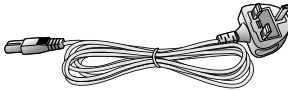
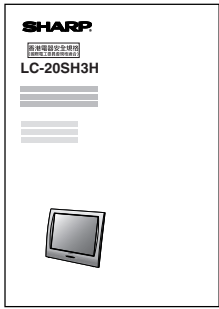
遙控器	“AA”型乾電池（×2）	交流電源線	使用說明書
			
第3頁和第7頁	第3頁	第4頁	

致尊敬的聲寶產品用戶

感謝您購買了聲寶液晶彩色電視機。為確保安全使用本機及令本機更加耐用，請在使用前仔細閱讀“安全上的重要注意事項”。

安全上的重要注意事項

- 清潔 – 清潔本機前，請從交流電源插座上拔下電源插頭。請使用略濕的抹布清潔本機。清潔時請勿使用液體清潔劑或噴霧清潔劑。

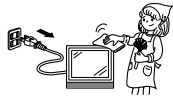

- 水和濕氣 – 請勿在近水處，諸如浴缸、臉盆、廚房洗滌盆、洗衣盆、游泳池或潮濕的地下室使用本機。



- 支架 – 請勿將本機放置在不穩固的手推車、支架、三腳架或桌子上。不穩固的基座可能會令本機掉落，導致嚴重的身體傷害和產品損壞。請僅使用製造商推薦的或隨同本機出售的手推車、支架、三腳架、托架或桌子。若要將本機安裝在牆壁上，務請遵照製造商的指示進行操作。請僅使用製造商推薦的安裝配件。



- 移動放置在手推車上的本機時，應極度小心。急停、用力過大和地面不平都會導致本機從手推車上掉落。



- 通風 – 機身上的通風孔和其他開口用於通風。由於通風不良會導致本機過熱和/或使用壽命縮短，請勿蓋住或堵住這些通風孔和開口。請勿將本機放置在床、沙發、地毯或其他類似物體的表面上，它們可能會堵住通風孔。本機的安裝設計為非內置式，因此，除非通風狀況良好或不違背製造商的指示，請勿將本機安置在封閉的地方如書架或擱架。



- 本機的液晶面板由玻璃製成。因此，如果本機掉落或受到撞擊，液晶面板可能會碎裂。如果液晶面板碎裂，請注意不要被碎玻璃割傷。

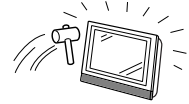

- 熱源 – 請勿讓本機接近熱源，如散熱器、暖氣設備、火爐和其他發熱物體（包括擴音器）。



- 請勿在本機之上放置花瓶或任何其他盛水的容器。若有水滴濺到本機之上，就可能引起火災或觸電。

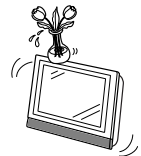

- 為防止發生火災，請勿將任何種類的蠟燭或火焰放在電視機的頂上或其附近。

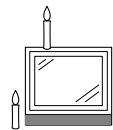

- 為了防止遭受起火或觸電的危險，請勿將交流電源線置於本機或其他重物之下。

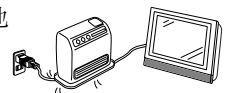

- 液晶顯示屏是用非常高超的技術製造的。具有921,600個薄膜電晶體，能顯示出精細的畫面。由於像素數目巨大，偶然也可能會有一些無效的像素出現在屏幕上，看上去是固定不變的藍色、綠色、或紅色的亮點。這是屬於產品規格範圍之內，並不是故障。

請勿長時間顯示靜止圖像，因為這樣做可能導致殘留影像。

遙控器電池的安裝

第一次使用液晶電視機之前，請裝入兩枚“AA”型電池（附送）。當電池耗盡，遙控器無法操作時，請換上新“AA”型電池。

1 打開電池倉蓋。

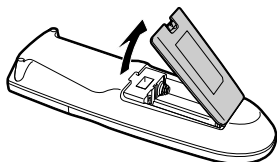

- 在按下(▼)部分的同時拆開蓋子。

2 裝入兩枚“AA”型電池。

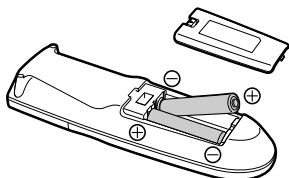

- 對應電池室內的(+)和(-)的標記將電池裝好。

3 關閉電池倉蓋。

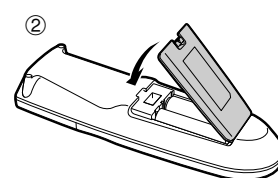
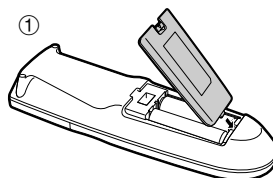

- 對準電池蓋上的凸片(①)，在按下凸片的同時(②)把它放妥關閉。

⚠ 注意！

關於電池的注意事項

■ 電池使用不當可能會導致電池內化學物質的洩漏和/或爆炸。務請遵照下述指示進行操作。

- 安裝電池時，請將電池的兩極與(+)和(-)標記相對應。
- 不同類型的電池具有不同的特性。請勿混合使用不同類型的電池。
- 請勿混合使用新舊電池。混合使用新舊電池可能會縮短新電池的使用壽命和/或引起舊電池的化學物質洩漏。
- 電池的電量耗盡時請立即將其取出。電池內洩漏出的化學物質可能會使您患上皮疹。如果發現有化學物質洩漏，請用抹布擦淨。
- 由於貯藏條件的原因，隨機提供的電池的使用壽命可能會短於預期時間。
- 如果長時間不使用遙控器，請取出電池。

使用遙控器

- 使用遙控器時應將其指向遙控感測器。
遙控器和遙控感測器之間放置的物品可能會妨礙正常操作。

使用遙控器的注意事項

- 切勿使遙控器受到劇烈震動。此外，切勿使遙控器濺上液體，也不要將遙控器放在濕度高的地方。
- 切勿在直射陽光下設置或放置遙控器。熱力將導致遙控器變形。
- 當主機的遙控感測器處於陽光直射或強烈照明下時，遙控器可能失靈。這時，請改變照明或液晶電視機的角度，或靠近遙控感測器操作遙控器。

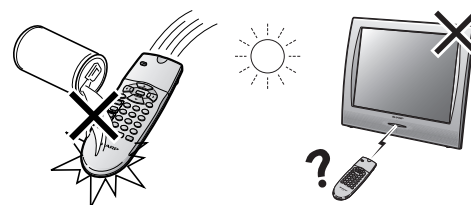
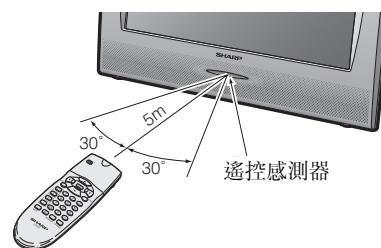

準備工作 (續)

電源的連接

將交流電源線連接於液晶電視機上的交流電輸入端子 (附送)。

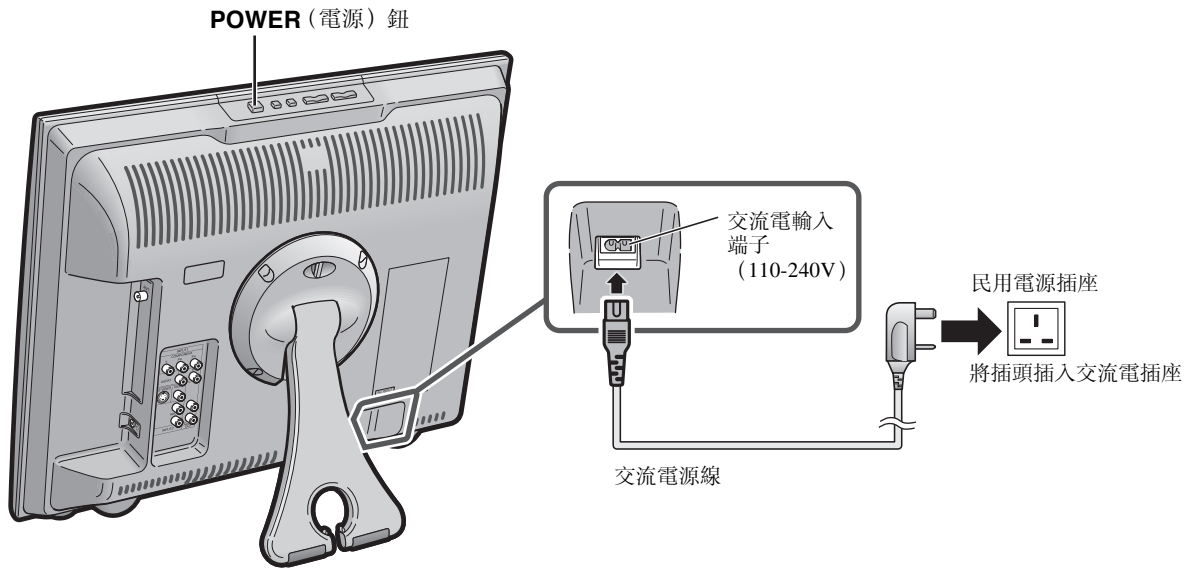

註：

- 長期不使用時應將交流電源線從液晶電視機和電源插座上拔下。

天線的連接

■ 使用電視機天線連接線

- 用天線連接線，將室內天線端子連接到液晶電視機的天線端子上。(參照右圖。)

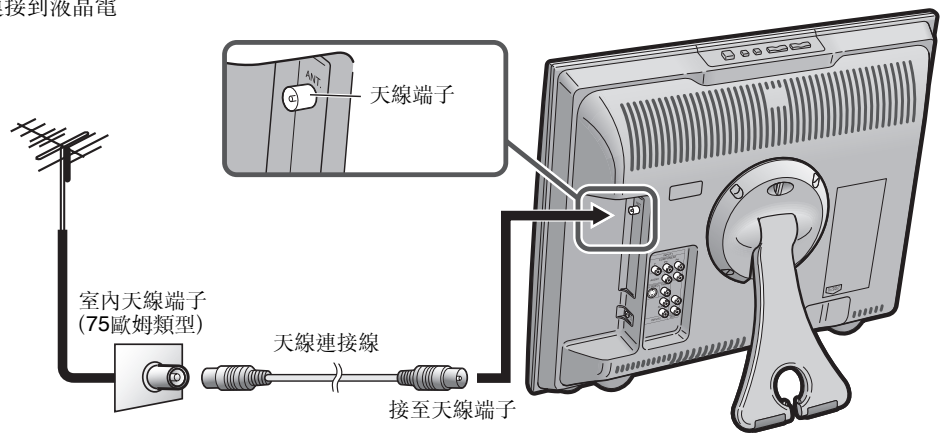

使用耳機聆聽

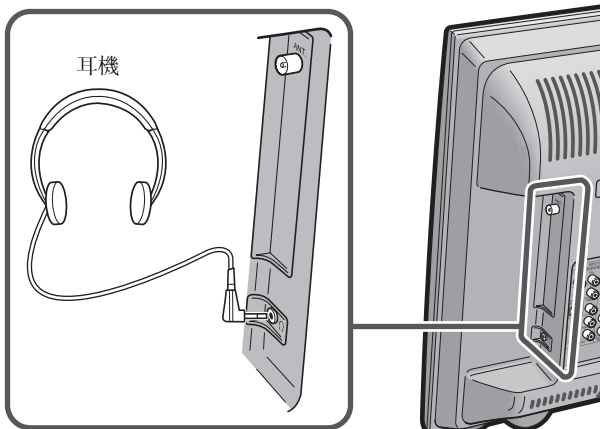

將耳機迷你插頭插入到位於液晶電視機側面的耳機插孔中。用遙控器上的VOL(+)/(-) (音量遞增/遞減) 鈕來調整音量。

屏幕顯示

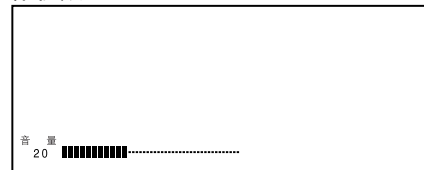

註：

- 耳機不包含在附送之附件中。
- 當耳機的迷你插頭插在耳機插孔上時，主機的揚聲器不會發出任何聲音。
- 音量不要設定得太高。長時間收聽高音會造成聽力衰退。

主機的各部份名稱

控制

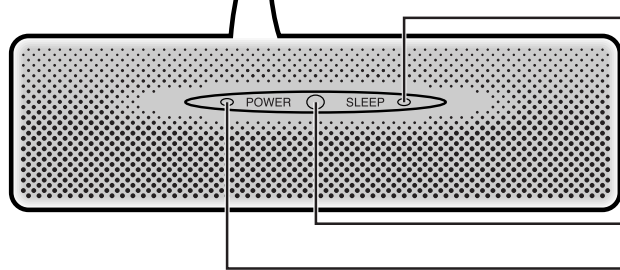
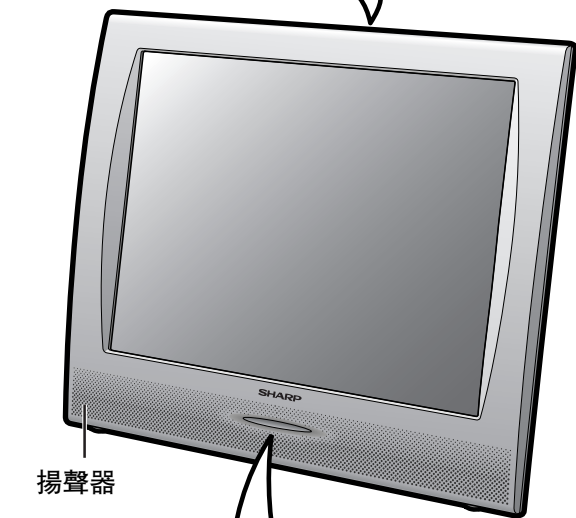
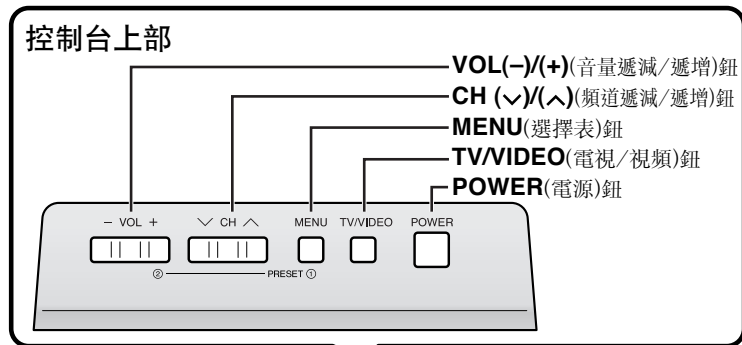

睡眠定時器指示燈
當設置睡眠定時器時，指示燈會以紅色燈閃爍。
(請參閱第19頁)

遙控感測器

電源指示燈

當電源開啟時，綠色指示點亮。當處於備用狀態時，紅色指示點亮 (當主電源關閉時指示燈不會點亮)。

座檯架

畫架型

液晶電視機的角度要保持12度。

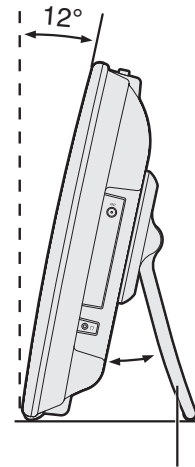

畫架型座檯架

注意：

- 小心不要讓座檯架傷到您的手指。
- 不要拿着座檯架提起液晶電視機。
- 牢牢地打開畫架型座檯架、直至聽見咯噠聲。先打開直至聽見咯噠聲，確認穩定後才能使用畫架型座檯架。

註：

- 主機與遙控器上的TV/VIDEO，CH(∨)/(∧)，VOL(-)/(+)及MENU各按鈕的功能相同。本說明書中介紹的操作基本上以遙控器為準。

如何防止液晶電視機翻倒

為了防止發生地震等情況時液晶電視機翻倒，把繩子的一端穿過座檯架上的環 (①) 來把電視機固定在牆壁上，請將繩子的另一端連接於牆壁或柱子等上面的掛鉤上 (②)，把液晶電視機繫緊。
(把液晶電視機固定在牆壁上的例子如右所示。)

- 繩子和掛鉤在市面上有售。

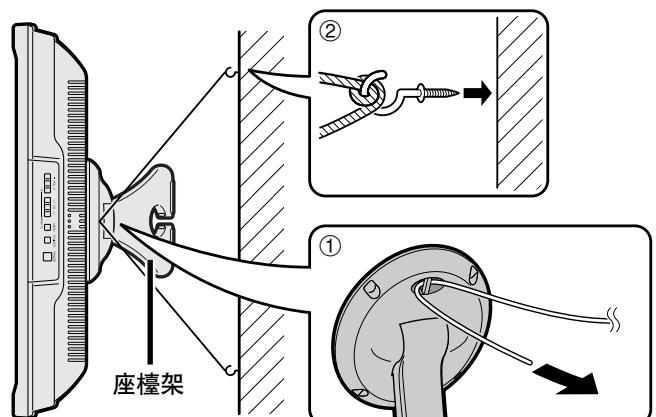

端子

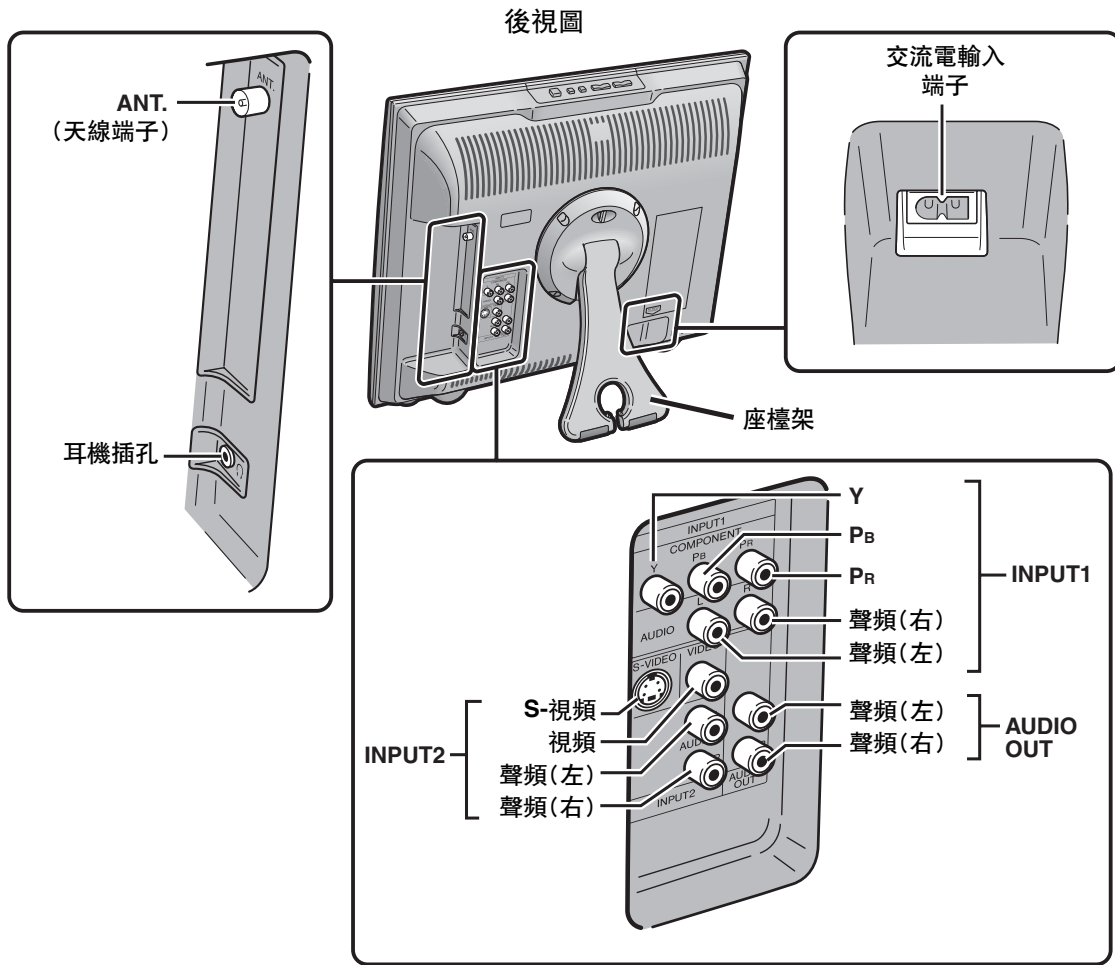

電線固定方法

拉一下連接於各端子的接線，把接線穿過座檯架孔，然後把接線固定起來。

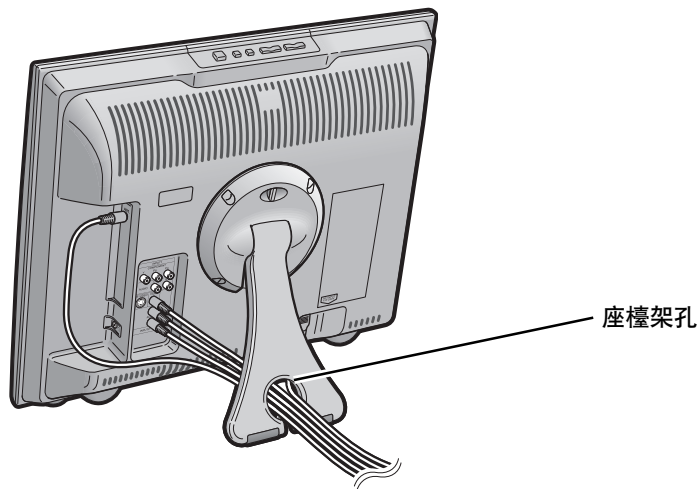

遙控器的各部份名稱

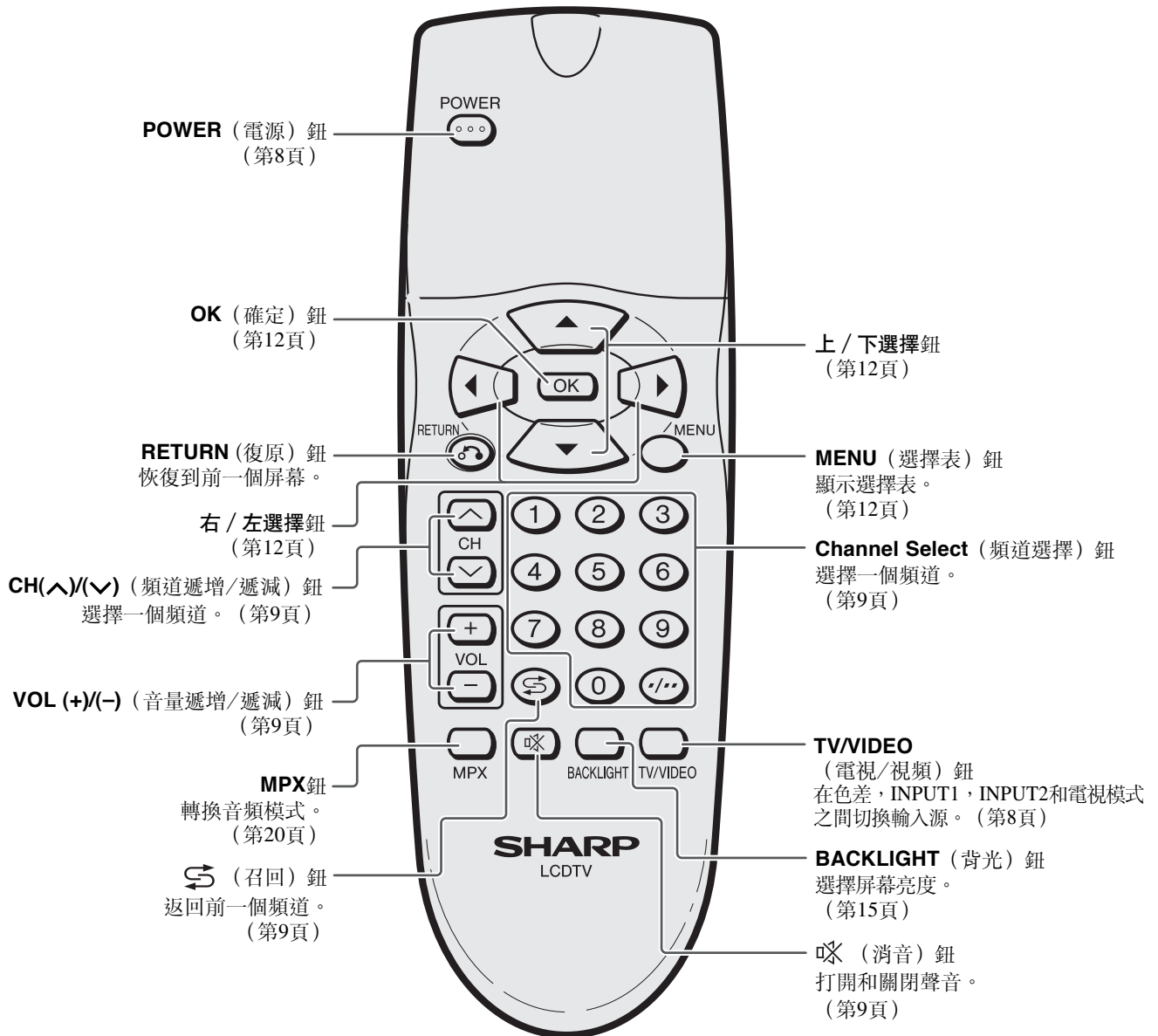

基本操作

打開和關閉主電源

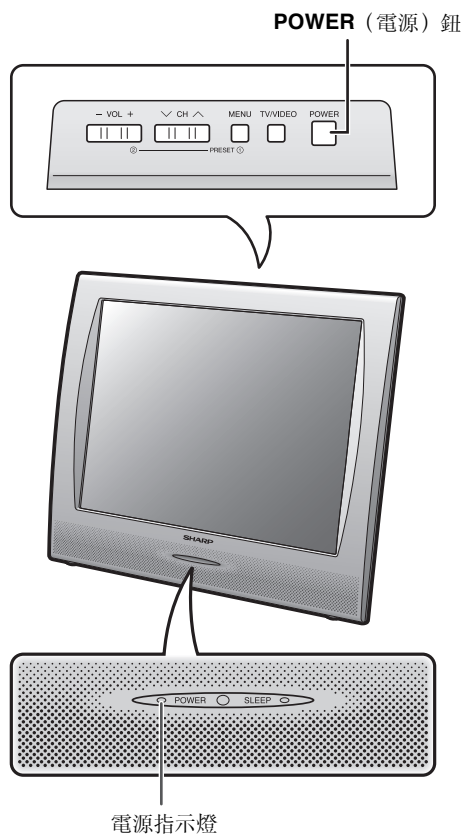

- 按**POWER (電源) 鈕**。電源指示燈瞬時由紅色變為綠色，液晶電視機電源被接通。

屏幕顯示



註：

- 經過數秒鐘後，屏幕顯示消失。
- 要關閉主電源，再次按**POWER (電源) 鈕**。

備用

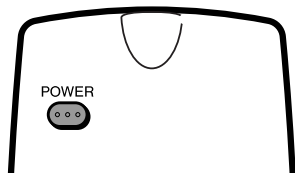

關閉液晶電視機

按**POWER (電源) 鈕**。電源指示燈轉紅。

再打開液晶電視機

再次按**POWER (電源) 鈕**。電源指示燈轉綠。

切換電視/視頻模式(INPUT1 /INPUT2 /電視)

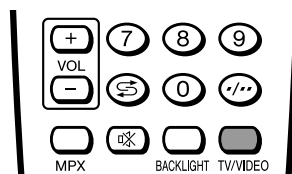

- 1 接通所連接的設備的電源。
- 2 按**TV/VIDEO (電視/視頻) 鈕**選擇可使用的輸入源。
 - 每按一次**TV/VIDEO (電視/視頻) 鈕**，屏幕就依INPUT1、INPUT2和電視模式的順序改變。

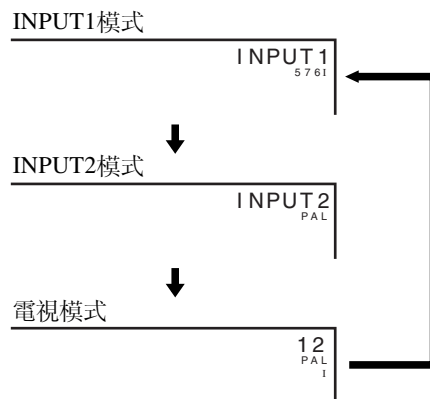

註：

- INPUT1: 觀看來自連接於INPUT1端子的視頻設備的信號時，選擇此模式。
- INPUT2: 觀看來自連接於INPUT2端子使用視頻或S-視頻端子作為視頻輸入的視頻設備的信號時，選擇此模式。
- 如果兩端子都已連接接線，會優先輸入S-視頻端子信號。

音量

■ 調整音量

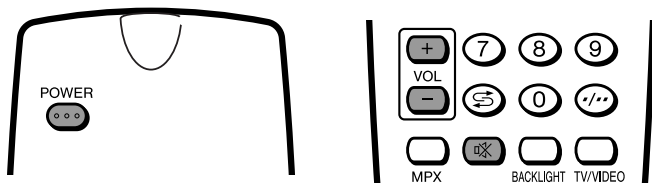

- 按**VOL (+)** (音量遞增) 鈕將增加音量。數字指示棒增加。



- 按**VOL (-)** (音量遞減) 鈕將減少音量。數字指示棒減少。



■ 消音

- 按 **⊗** (消音) 鈕可暫時關閉聲音輸出。屏幕上顯示消音標誌。



- 按 **⊗** (消音) 鈕或**VOL (+)/(-)** (音量遞增/遞減) 鈕可恢復至先前的音量。按下下列按鈕後，消音將被自動清除：**POWER** (電源) 鈕、**VOL (+)/(-)** (音量遞增/遞減) 鈕或 **⊗** (消音) 鈕。



轉換頻道

使用**Channel Select** (頻道選擇) 或**CH (▲)/(▼)** (頻道遞增/遞減) 鈕選擇頻道。

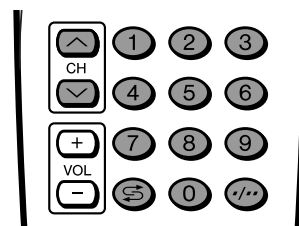

為配合電視頻道日益增多這一趨勢，本液晶電視機提供多達100個頻道 (頻道0至99) 讓您選擇，並能使用一位數或兩位數方式來選擇。請按下述步驟選擇頻道。

■ 使用Channel Select (頻道選擇)

選擇一位數的頻道 (例如5頻道)：

- 1 按**Channel Select** (頻道選擇) 的5鈕。
- 2 若顯示“5-”而圖像無變化，則按**-/-**鈕轉換至一位數選擇模式，然後再按**Channel Select** (頻道選擇) 的5鈕。



選擇兩位數頻道 (例如15頻道)：

- 1 按**-/-**鈕設為兩位數選擇模式。
- 2 按**Channel Select** (頻道選擇) 的1鈕。
- 3 按**Channel Select** (頻道選擇) 的5鈕。



註：

- 以上步驟必須在4秒鐘內完成，否則選擇無效。

用遙控器上的**CH (▲)/(▼)** (頻道遞增/遞減) 鈕轉換頻道。

按**CH (▲)** (頻道遞增) 鈕，頻道將按下列順序改變：

1 → 2 → 3 → ... → 98 → 99 → 0 → 1 → 2 → 3 → ...

按**CH (▼)** (頻道遞減) 鈕，頻道將按下列順序改變：

3 → 2 → 1 → 0 → 99 → 98 → ... → 3 → 2 → 1 → ...

■ 使用 **↶** (召回)

- 按 **↶** 將當前調諧的頻道切換到上一個調諧頻道。
- 再按一次 **↶**，將當前調諧的頻道切換到上一個調諧頻道。

預設

屏幕顯示語言選擇

液晶電視機上的**MENU**（選擇表）鈕還可用於選擇語言。

控制台上部

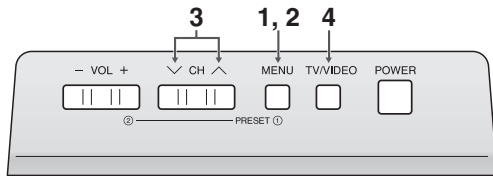

- 1 按液晶電視機上部的**MENU**（選擇表）（PRESET（預設）**①**）鈕2秒鐘以上直至出現預設模式畫面。

```
自 动 ( I )
VHF      1
48.25MHz
```

- 2 按兩次**MENU**（選擇表）（PRESET（預設）**①**）鈕，顯示語言選擇模式畫面。
 - 再按一次**MENU**（選擇表）（PRESET（預設）**①**）鈕，則預設模式將作如下改變。
自动 → 手动 → 语言 → 正常畫面

註：

- 不按住**MENU**（選項表）2秒鐘以上，而在選項表畫面上的“設置”中選擇“语言”，亦可以設置語言。（請參閱第17頁）

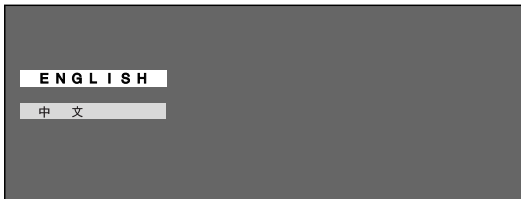

- 3 按**CH**（**∇**）/**（∧）**（頻道遞減/遞增）鈕以選擇用作屏幕顯示的語言。
- 4 按**TV/VIDEO**（電視/視頻）鈕返回正常畫面。

預設頻道（自動）

自動調諧並預設可接收到的電視臺。確定天線已連接。

控制台上部

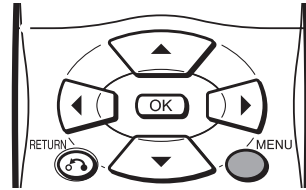
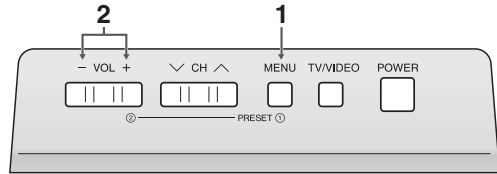

- 1 按液晶電視機上部的**MENU**（選擇表）（PRESET（預設）**①**）鈕2秒鐘以上直至出現“自动”模式畫面。

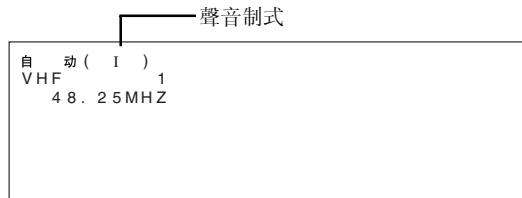

- 2 按液晶電視機上部的**VOL**（**-**）/**（+）**（音量遞減/遞增）（PRESET（預設）**②**）鈕。自動預設您所屬地區液晶電視機可接收到的所有電視臺。

- 3 自動預設頻道全部結束後，畫面顯示頻道1的內容。



註：

- 用遙控器上的**MENU**（選擇表）鈕設定“声音制式”後再進行預設時，則此聲音制式將被作為所有頻道的“声音制式”而存入記憶體中。
- 未使用的頻道將自動被略過。
- 預設操作僅能在電視模式下進行。
- 不按住**MENU**（選項表）2秒鐘以上，而在選項表畫面上的“設置”中選擇“频道设置”，亦可以設置頻道。（請參閱第12頁）

預設頻道 (手動)

■ 設定想要收看的電視臺頻道 控制台上部

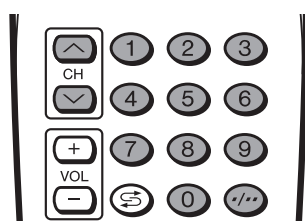
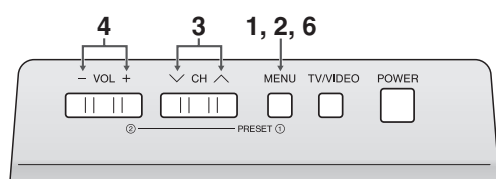

- 1 按液晶電視機上部的**MENU** (選擇表) (PRESET (預設) ①) 鈕2秒鐘以上直至出現“自動”模式畫面。

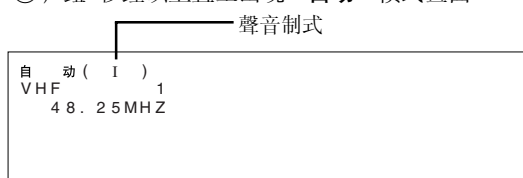

- 2 按**MENU** (選擇表) (PRESET (預設) ①) 鈕以顯示“手動” (手動) 模式畫面。
• 再按一次**MENU** (選擇表) (PRESET (預設) ①) 鈕則如下所示改變為“手動”模式。
自動 → 手動 → 語言 → 正常畫面



- 4 按**VOL (-)/(+)** (音量遞增/遞減) 鈕以尋找所要預設於此處的電視臺。開始找尋，當接收到電視信號後尋找便會停止。

- 5 重複上述步驟**3**和**4**，為其他電視臺等預設頻道位置。



- 6 按兩次**MENU** (選擇表) (PRESET (預設) ①) 鈕以返回正常畫面。

註：

- 如果聽到噪音或聽不見聲音，可能因為制式沒有調整好。在此情況下，請調整“聲音制式”。(請參閱第12頁)

■ 在接收信號微弱的地區，或者接收狀態不良時 控制台上部

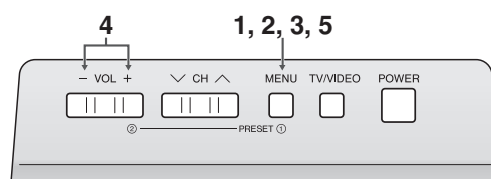

- 1 按液晶電視機上部的**MENU** (選擇表) (PRESET (預設) ①) 鈕2秒鐘以上直至出現“自動”模式畫面。
- 2 按**MENU** (選擇表) (PRESET (預設) ①) 鈕以顯示“手動”模式畫面。
- 3 當“手動”模式畫面顯示時，按**MENU** (選擇表) (PRESET (預設) ①) 鈕2秒鐘以上。頻道位置號碼保持為綠色。
- 4 使用**VOL (-)/(+)** (音量遞增/遞減) 鈕進行調節以獲得良好接收。
- 5 完成調節後，按**MENU** (選擇表) (PRESET (預設) ①) 鈕以繼續頻道預設。

註：

- 當“手動”模式畫面顯示時，按**MENU** (選擇表) (PRESET (預設) ①) 鈕。
(出現語言模式畫面。)

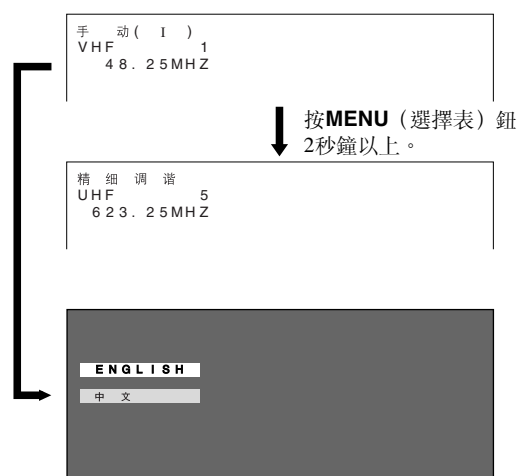

預設 (續)

頻道設定 (自動)

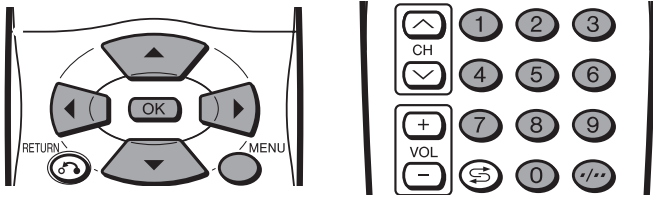

- 1 按MENU (選擇表) 鈕顯示選擇表屏幕。
- 2 按◀/▶ 鈕選擇“設置”。
- 3 按▲/▼ 鈕選擇“頻道設置”，並按OK (確定) 鈕。
- 4 按▲/▼ 鈕選擇“自動”，並按OK (確定) 鈕。
- 5 按▲/▼ 鈕選擇“聲音制式”。每按一次◀/▶ 鈕，個別項目的設定會如右表所示依次變化。



- 6 按▲/▼ 鈕選擇“開始搜尋”，並按OK (確定) 鈕以啟動自動頻道搜尋功能。
- 7 當自動頻道搜尋完成時，會顯示最先接收的頻道。

頻道設定 (手動)

- 1 執行頻道設定 (自動) 中的步驟1和2，使設置選擇表屏幕顯示出來。
- 2 按▲/▼ 鈕選擇“頻道設置”，並按OK (確定) 鈕。
- 3 按▲/▼ 鈕選擇“手動”，並按OK (確定) 鈕。
- 4 按▲/▼ 鈕選擇所要的調整項目。



- 5 每按一次◀/▶ 鈕，個別項目的設定會如右表所示依次變化。
- 6 按MENU (選擇表) 鈕退出畫面。

所選擇的項目	說明
位置	頻道位置號碼增加或減少。
彩色制式	模式將按下列順序轉換： 自動(自動) ↔ PAL ↔ SECAM ↓ PAL60 ↔ N443 ↔ N358
聲音制式	模式將按下列順序轉換： B/G ↔ D/K ↔ M
跳越	模式將按下列順序轉換： 開 ↔ 關 左側帶有“● (紅色)”記號的頻道號碼被設為跳越。 若要關閉跳越，可以按Channel Select (頻道選擇) 鈕選擇所要的頻道，然後在“頻道設置”選擇表中將跳越模式設為“關”。
精细调谐	頻率開始改變，表示可以進行微調。
丽音	廣播伴音制式按下列順序變化： 開 (麗音) ↔ 關 (單聲道電視接收聲音)
德国立体声	德國立體聲制式按下列順序變化： 開 (德國立體聲音) ↔ 關 (單聲道電視接收聲音)

註：

- 切換彩色制式：
正常接收時請將制式設為“自動”。自動模式將自動檢測接收到的信號制式並改變液晶電視機的接收制式。當圖像或聲音不穩定時，切換至合適的制式將提高圖像和聲音的質量。
- 使用微調調諧時，頻道號碼將由綠轉黃。
- 若要将頻道恢復至原本的頻率，請遵循手動頻道預設步驟。(詳情請參閱第11頁“預設頻道(手動)”。)

從選擇表中選擇項目

■ 選擇表設置屏幕

關於各種設置屏幕的用法，詳見指示的頁數。

註：

- 本說明書中的圖解和屏幕顯示是用來說明的，可能與實際外觀稍有不同。
- 根據輸入模式等設定條件而定，有時可能無法調整或設定某些項目。在此情況下，提醒訊息（範例：不能操作）將會顯示在選擇表設置屏幕上。

图像

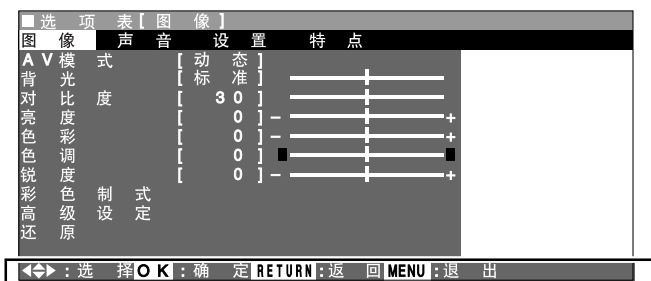

上例指示棒是遙控器的操作指南。指示棒將會隨著各選擇表屏幕而改變。

AV模式 (AV模式)	14
背光 (背光)	15
对比度 (對比度)	15
亮度 (亮度)	15
色彩 (色彩)	15
色调 (色調)	15
锐度 (銳度)	15
彩色制式 (彩色制式)	16
高级设定 (高級設定)	16
还原 (還原)	15

声音

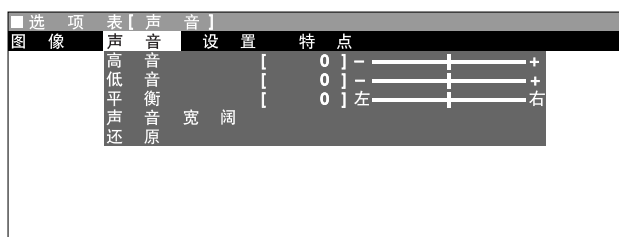

高音 (高音)	17
低音 (低音)	17
平衡 (平衡)	17
声音宽阔 (聲音寬闊)	17
还原 (還原)	17

设置

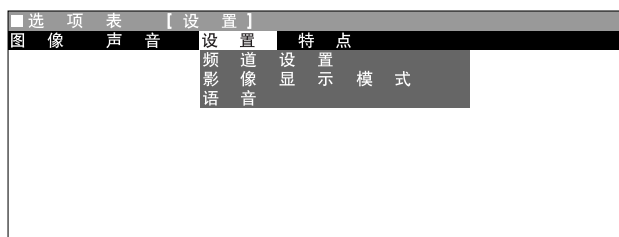

频道设置 (頻道設置)	12, 20, 21
影像显示模式 (影像顯示模式)	17
语言 (語言)	17

特点

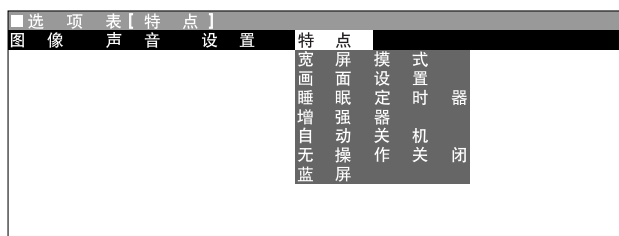

宽屏模式 (寬屏模式)	18
画面设置 (畫面設置)	18
睡眠定时器 (睡眠定時器)	19
增强器 (增強器)	14
自动关机 (自動關機)	19
无操作关闭 (無操作關閉)	19
蓝屏 (藍屏)	19

基本調整設置

增強器

在訊號微弱的地區，使用本功能可能會改善圖像品質。

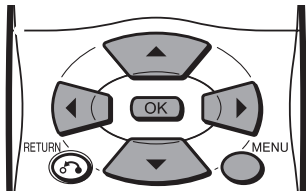

- 1 按**MENU**（選擇表）鈕顯示選擇表屏幕。
- 2 按◀/▶鈕選擇“特点”。
- 3 按▲/▼鈕選擇“增強器”，並按**OK**（確定）鈕。
- 4 按▲/▼鈕選擇“开”，並按**OK**（確定）鈕。

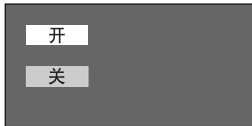

- 5 按**MENU**（選擇表）鈕退出畫面。

註：

- 如果選擇的頻道的訊號強度已足夠，那麼其效果就微不足道，並可能引起不穩定。在此情況下，請選擇“关”。

AV 模式

AV（影音）模式可供您預置選項，以根據室內亮度及所播放的軟件夾選擇最適合的影像。

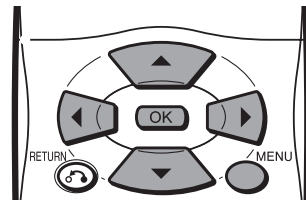

- 1 按**MENU**（選擇表）鈕顯示選擇表屏幕。
- 2 按◀/▶鈕選擇“图像”。
- 3 按▲/▼鈕選擇“AV模式”，並按**OK**（確定）鈕。
- 4 按▲/▼鈕選擇所要的模式，並按**OK**（確定）鈕。

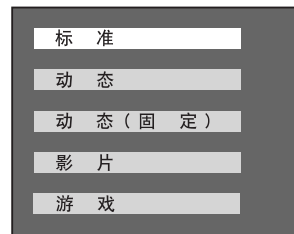

- 5 按**MENU**（選擇表）鈕退出畫面。

所選擇的項目	說明
标准	將影像設定值改為標準值。
动态	獲得著重高對比度而輪廓分明的影像，以觀看體育運動。
动态(固定)	將圖像設定改為出廠預置值。不能進行任何調整。
影片	控制對比度，以便觀看昏暗的影像。
游戏	控制電視遊戲及其他影像的亮度，以便觀看。

註：

- 對於每一個輸入模式，可選擇不同的“AV模式”項目。（例如，對於電視輸入選擇“标准”，並對於視頻輸入選擇“动态”。）

背光

可以調整圖像的亮度。

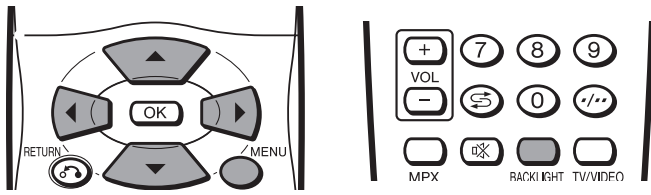

1 按**MENU** (選擇表) 鈕顯示選擇表屏幕。

2 按 **◀/▶** 鈕選擇“图像”。

3 按 **▲/▼** 鈕選擇“背光”。

图 像	声 音	设 置	特 点
AV 模 式	[动 态]	[标 准]	_____
背 光	[3 0]	[0]	_____
对 比 度	[0]	[0]	_____+
色 彩	[0]	[0]	_____+
色 彩 调 度	[0]	[0]	_____+
色 彩 高 还 原	[0]	[0]	_____+
制 式 设 定			

4 按 **◀/▶** 鈕將項目調整到所要的位置。

5 按**MENU** (選擇表) 鈕退出畫面。

直接設定背光

1 按**BACKLIGHT** (背光) 鈕顯示背光屏幕設定。

2 按**BACKLIGHT** (背光) 鈕改變設定。

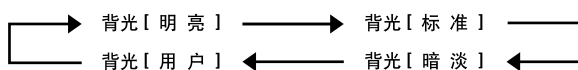

註：

- [明亮]: 最大亮度
- [标准]: 適合於具備足夠照明的環境下觀看，可節省能源。
- [暗淡]: 在昏暗處觀看時仍可提供足夠的亮度。
- [用戶]: 亮度可以用 **◀/▶** 鈕調整到適合自己的喜好。

圖像調整

用如下的圖像設置程序將圖像調整到適合自己的喜好。

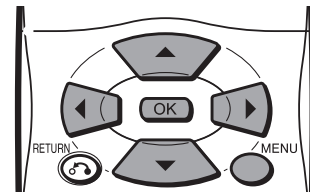

1 按**MENU** (選擇表) 鈕顯示選擇表屏幕。

2 按 **◀/▶** 鈕選擇“图像”。

3 按 **▲/▼** 鈕選擇具體的調整項目。

图 像	声 音	设 置	特 点
AV 模 式	[动 态]	[标 准]	_____
背 光	[3 0]	[0]	_____
对 比 度	[0]	[0]	_____+
色 彩	[0]	[0]	_____+
色 彩 调 度	[0]	[0]	_____+
色 彩 高 还 原	[0]	[0]	_____+
制 式 设 定			

4 按 **◀/▶** 鈕將項目調整到所要的位置。

5 按**MENU** (選擇表) 鈕退出畫面。

所選擇的項目	◀ 鈕	▶ 鈕
背光	畫面變暗	畫面變光
對比度	降低對比度	提高對比度
亮度	降低亮度	提高亮度
色彩	降低彩色強度	提高彩色強度
色調	肌膚色調略帶紫色	肌膚色調略帶綠色
銳度	降低清晰度	提高清晰度

註：

- 選擇“彩色制式”，並按**OK** (確定) 鈕選擇“自動”、“PAL”、“SECAM”、“N358”、“N443”或“PAL60”。請參閱第16頁。
- 選擇“高級設定”，並按**OK** (確定) 鈕設置“色溫”。請參閱第16頁。
- 將全部調整 (“AV模式”、“彩色制式”和“高級設定”項目以外) 重新設置為出廠前的預置值時，請進行如下操作：
 - ① 按 **▲/▼** 鈕選擇“还原”，並按**OK** (確定) 鈕。
 - ② 按 **▲/▼** 鈕選擇“是”，並按**OK** (確定) 鈕。

基本調整設置 (續)

彩色制式 (只限於INPUT2模式)

將該制式設置為“自動”以進行標準接收。該“自動”模式自動檢測接收信號制式，並改變電視機的接收制式。圖像或聲音不穩定時，切換到適當的制式可以改善畫質或音質。

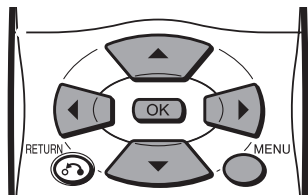

- 1 按MENU (選擇表) 鈕顯示選擇表屏幕。
- 2 按◀/▶ 鈕選擇“圖像”。
- 3 按▲/▼ 鈕選擇“彩色制式”，並按OK (確定) 鈕。
- 4 按▲/▼/◀/▶ 鈕選擇“自動”、“PAL”、“SECAM”、“N358”、“N443”或“PAL60”，並按OK (確定) 鈕。

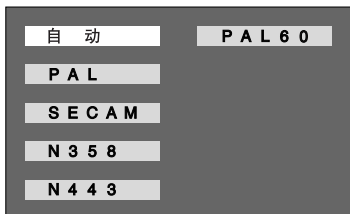

- 5 按MENU (選擇表) 鈕退出畫面。

註：

- “彩色制式”僅在INPUT2 (輸入2) 模式中可用。

色溫

調整色溫來改善白色平衡。

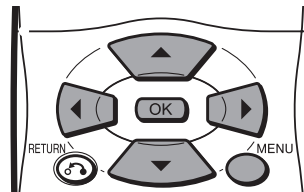

- 1 按MENU (選擇表) 鈕顯示選擇表屏幕。
- 2 按◀/▶ 鈕選擇“圖像”。
- 3 按▲/▼ 鈕選擇“高級設定”，並按OK (確定) 鈕。
- 4 按▲/▼ 鈕選擇“色溫”，並按OK (確定) 鈕。

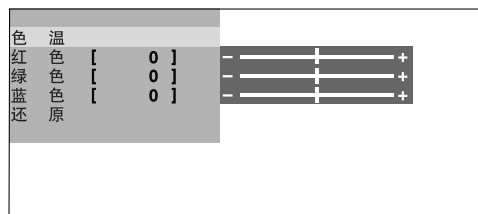

- 5 按▲/▼ 鈕選擇所要的項目，並按OK (確定) 鈕。

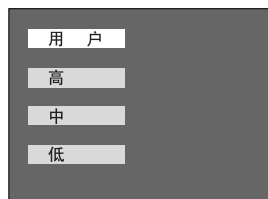

- 6 按MENU (選擇表) 鈕退出畫面。

所選擇的項目	說明
用戶	可以設定所喜好的顏色*
高	帶藍色調的白色
中	↓
低	帶紅色調的白色

* 選擇“用戶”，下列項目可以調整：

所選擇的項目	按◀	按▶
紅色	淡紅色	深紅色
綠色	淡綠色	深綠色
藍色	淡藍色	深藍色

註：

- 將“紅色”、“綠色”和“藍色”重新設置為出廠前的預置值時，請進行如下操作：
 - ① 按▲/▼ 鈕選擇“高級設定”選擇表中的“还原”，並按OK (確定) 鈕。
 - ② 按▲/▼ 鈕選擇“是”，並按OK (確定) 鈕。

有用的功能

聲音調整

可以用下列設置程序將音質調整到適合自己的喜好。

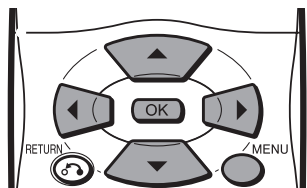

- 1 按MENU（選擇表）鈕顯示選擇表屏幕。
- 2 按◀/▶鈕選擇“聲音”。
- 3 按▲/▼鈕選擇具體的調整項目。

聲音	設置	特點
高音	[0]	- +
低音	[0]	- +
平衡	[0]	左 右
寬闊	[0]	左 右
還原		
- 4 按◀/▶鈕將項目調整到所要的位置。
- 5 按MENU（選擇表）鈕退出畫面。

所選擇的項目	◀ 鈕	▶ 鈕
高音	減弱高音	加強高音
低音	減弱低音	加強低音
平衡	減少從右揚聲器輸出的聲音	減少從左揚聲器輸出的聲音

- 註：
- 將全部調整（“聲音寬闊”項目以外）重新設置為出廠前的預置值時，請進行如下操作：
 - ① 按▲/▼鈕選擇“還原”，並按OK（確定）鈕。
 - ② 按▲/▼鈕選擇“是”，並按OK（確定）鈕。

聲音寬闊

此功能可以增加聲音的寬度。

- 1 按MENU（選擇表）鈕顯示選擇表屏幕。
- 2 按◀/▶鈕選擇“聲音”。
- 3 按▲/▼鈕選擇“聲音寬闊”，並按OK（確定）鈕。
- 4 按▲/▼鈕選擇“開”，並按OK（確定）鈕。

開
關
- 5 按MENU（選擇表）鈕退出畫面。

影像顯示模式

可以設置圖像的定向。

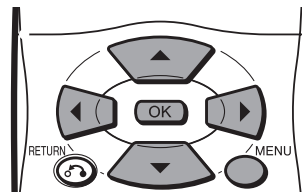

- 1 按MENU（選擇表）鈕顯示選擇表屏幕。
- 2 按◀/▶鈕選擇“設置”。
- 3 按▲/▼鈕選擇“影像顯示模式”，並按OK（確定）鈕。
- 4 按▲/▼鈕選擇所要的模式，並按OK（確定）鈕。

標準
鏡像
上下倒置
上下倒置 + 鏡像
- 5 按MENU（選擇表）鈕退出畫面。

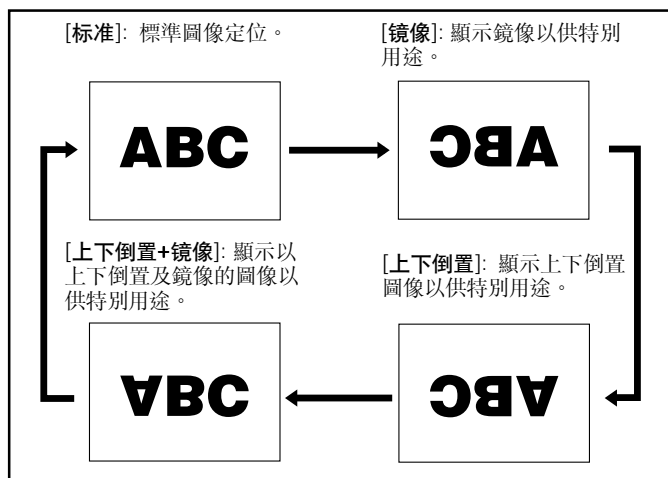

屏幕顯示語言設置

可以選擇英文或中文作為屏幕顯示語言。

- 1 按MENU（選擇表）鈕顯示選擇表屏幕。
- 2 按◀/▶鈕選擇“設置”。
- 3 按▲/▼鈕選擇“語言”，並按OK（確定）鈕。
- 4 按▲/▼鈕選擇所要的語言，並按OK（確定）鈕。

ENGLISH
中文
- 5 按MENU（選擇表）鈕退出畫面。

有用的功能（續）

寬屏模式

您可以從下列4種模式中，為DVD機的播放圖像選擇圖像顯示高寬比：“4:3”、“16:9”、“縮放”和“伸展”。

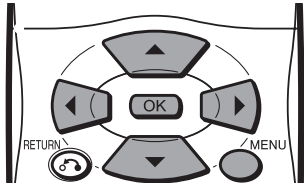

- 1 按MENU（選擇表）鈕顯示選擇表屏幕。
- 2 按◀/▶鈕選擇“特点”。
- 3 按▲/▼鈕選擇“寬屏模式”，並按OK（確定）鈕。
- 4 按▲/▼鈕選擇所要的設定，並按OK（確定）鈕。



- 5 按MENU（選擇表）鈕退出畫面。

所選擇的項目	說明
4:3	以4:3高寬比顯示圖像。
16:9	水平伸展圖像，以16:9高寬比加以顯示。
縮放	從顯示圖像的中心部份，向水平和垂直方向加以放大。
伸展	水平伸展圖像。

圖像類型	4:3	16:9	縮放	伸展
(用於垂直伸展的圖像)				
(用於左右兩邊有黑帶的垂直伸展的圖像)				
(用於4:3圖像)				

註：

- “寬屏模式”設定於“16:9”時，4:3圖像在屏幕上將出現變形。

畫面設置

收聽音樂節目的音樂時，可以把顯示屏關掉，只收聽聲音。

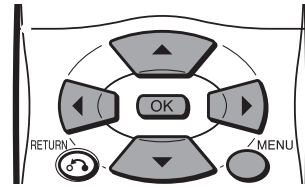

- 1 按MENU（選擇表）鈕顯示選擇表屏幕。
- 2 按◀/▶鈕選擇“特点”。
- 3 按▲/▼鈕選擇“畫面設置”，並按OK（確定）鈕。
- 4 按▲/▼鈕選擇“顯示關”，並按OK（確定）鈕。

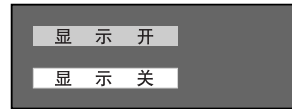

所選擇的項目	說明
顯示開	輸出畫面圖像和聲音。
顯示關	輸出聲音，不會顯示畫面。

睡眠定時器

可以設定“睡眠定時器”來自動關閉液晶電視機。

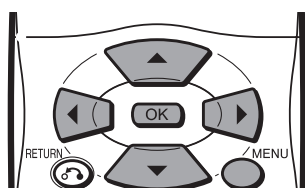

- 1 按**MENU**（選擇表）鈕顯示選擇表屏幕。
- 2 按 **◀/▶** 鈕選擇“特点”。
- 3 按 **▲/▼** 鈕選擇“睡眠定時器”，並按**OK**（確定）鈕。
- 4 按 **▲/▼/◀/▶** 鈕選擇“30分钟”、“60分钟”、“90分钟”、“120分钟”、“150分钟”或“关”，並按**OK**（確定）鈕。

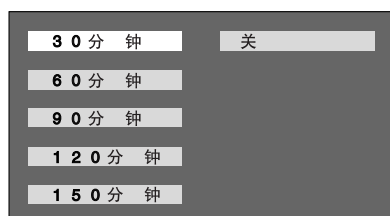

- 5 按**MENU**（選擇表）鈕退出畫面。

自動關機

如果超過5分鐘也沒有信號輸入時，可以設定將電源自動關閉。

- 1 執行**睡眠定時器**中的步驟**1**和**2**，使特點選擇表屏幕顯示出來。
- 2 按 **▲/▼** 鈕選擇“自动关机”，並按**OK**（確定）鈕。
- 3 按 **▲/▼** 鈕選擇“开”，並按**OK**（確定）鈕。

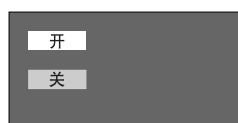

- 4 按**MENU**（選擇表）鈕退出畫面。

無操作關閉

如果在3小時之內沒有進行任何操作，那麼電源將自動關閉。

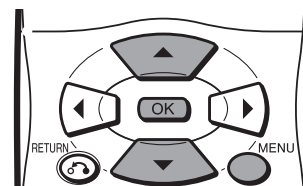

- 1 執行**睡眠定時器**中的步驟**1**和**2**，使特點選擇表屏幕顯示出來。
- 2 按 **▲/▼** 鈕選擇“无操作关闭”，並按**OK**（確定）鈕。
- 3 按 **▲/▼** 鈕選擇“开”，並按**OK**（確定）鈕。

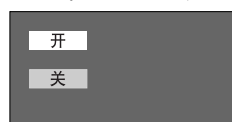

- 4 按**MENU**（選擇表）鈕退出畫面。

藍屏

如果沒有接收到廣播信號，屏幕將會自動變成藍色。

- 1 執行**睡眠定時器**中的步驟**1**和**2**，使特點選擇表屏幕顯示出來。
- 2 按 **▲/▼** 鈕選擇“蓝屏”，並按**OK**（確定）鈕。
- 3 按 **▲/▼** 鈕選擇“开”，並按**OK**（確定）鈕。

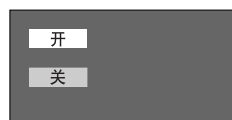

- 4 按**MENU**（選擇表）鈕退出畫面。

註：

- 當接收信號太弱或被其他信號所干擾時，“藍屏”會被啟動。要在此情況下觀看電視時，請將“藍屏”設置於“关”處。

麗音廣播選擇

為了配合“麗音”（NICAM）廣播，本液晶電視機已配備接收麗音立體聲、雙語、以及單聲道廣播的功能。

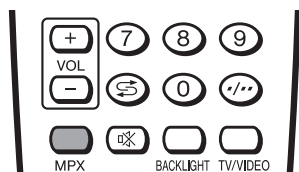

立體聲

液晶電視機接收立體聲廣播時。

- 每按一次MPX鈕，便會在“麗音立體聲”與“單聲道”兩種模式之間切換一次。
- 如果選擇了“單聲道”，電視伴音將按單聲道輸出。

(當接收到立體聲時)

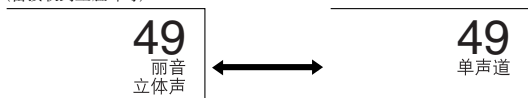

雙語

液晶電視機接收雙語廣播時。

- 按MPX鈕，使聲頻模式依照如下順序改變。
- 可選擇“主聲”=主聲、“副聲”=副聲或“單聲道”=單聲道。

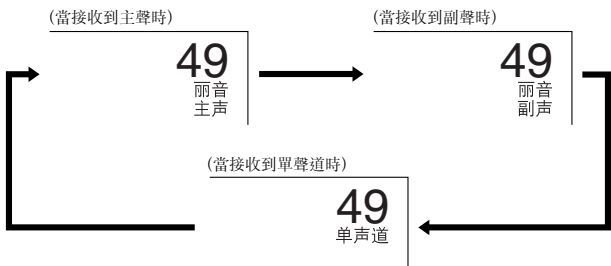

單聲道

電視機接收單聲道廣播時。

- 每按一次MPX鈕，便會在“麗音單聲道”與“單聲道”兩種模式之間轉換一次。

(當接收到單聲道時)

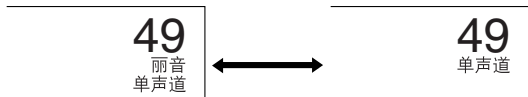

註：

- 可為每個頻道分別選擇設定。

在接收麗音廣播期間，如果音質因信號太弱或其他問題而變得很差，則請將麗音設為“關”以便將電視伴音改為單聲道。

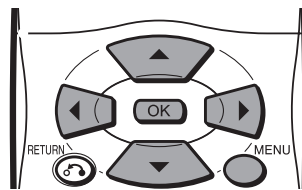

- 按MENU（選擇表）鈕顯示選擇表屏幕。
- 按◀/▶鈕選擇“設置”。
- 按▲/▼鈕選擇“頻道設置”，並按OK（確定）鈕。
- 按▲/▼鈕選擇“手動”，並按OK（確定）鈕。
- 按▲/▼鈕選擇“麗音”，並按◀/▶鈕選擇“關”。



- 當把麗音聲音設定為“關”後，電視伴音便會按單聲道輸出。

- 按MENU（選擇表）鈕退出畫面。

(當選擇了“關”時屏幕顯示如下)



註：

- 當把麗音聲音設定為“關”後，將無法使用MPX鈕來更改音頻模式（立體聲和雙語設定）。

德國立體聲制式廣播選擇

為了配合德國立體聲廣播，本液晶電視機已配備接收德國立體聲、雙語廣播的功能。

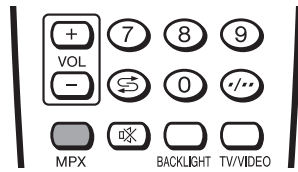

立體聲

液晶電視機接收立體聲廣播時。

- 每按一次MPX鈕，便會在“立體聲”與“單声道”兩種模式之間切換一次。
- 如果選擇了“單声道”，電視伴音將按單聲道輸出。

(當接收到立體聲時)

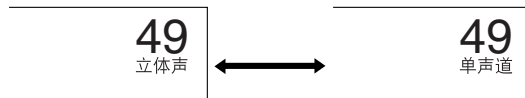

雙語

液晶電視機接收雙語廣播時。

- 按MPX鈕，使音頻模式依照如下順序改變。
- 可選擇“主聲”=主聲或“副聲”=副聲。

(當接收到主聲時)

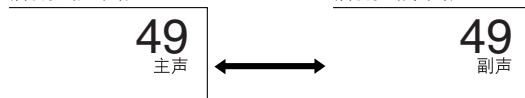

註：

- 可為每個頻道分別選擇設定。

在接收德國立體聲廣播時，如果由於信號微弱或其他問題而導致音質不良，那麼請將德國設置到“關”的位置，來將電視聲音改變為單聲道。

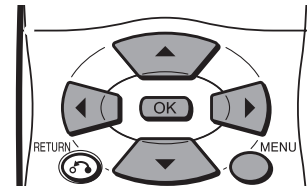

- 1 按MENU（選擇表）鈕顯示選擇表屏幕。
- 2 按◀/▶鈕選擇“設置”。
- 3 按▲/▼鈕選擇“頻道設置”，並按OK（確定）鈕。
- 4 按▲/▼鈕選擇“手动”，並按OK（確定）鈕。
- 5 按▲/▼鈕選擇“德国立体声”，並按◀/▶鈕選擇“关”。



- 當把德國立體聲聲音設定為“关”後，電視伴音便會按單聲道輸出。

(當選擇了“关”時屏幕顯示如下)

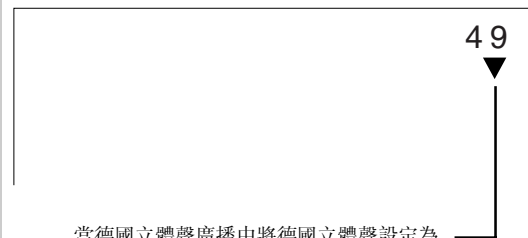

當德國立體聲廣播中將德國立體聲設定為“关”時，“▼”就會顯示出來。

- 6 按MENU（選擇表）鈕退出畫面。

註：

- 當把德國立體聲制式聲音設定為“关”後，將無法使用MPX鈕來更改音頻模式（立體聲和雙語設定）。

連接外部設備

通過將錄影機或家用電視遊戲機連接在位於液晶電視機背面的端子上便可欣賞影音作品。
為避免發生意外事故，應在連接外部設備前關閉液晶電視機的電源。

可連接的外部設備舉例

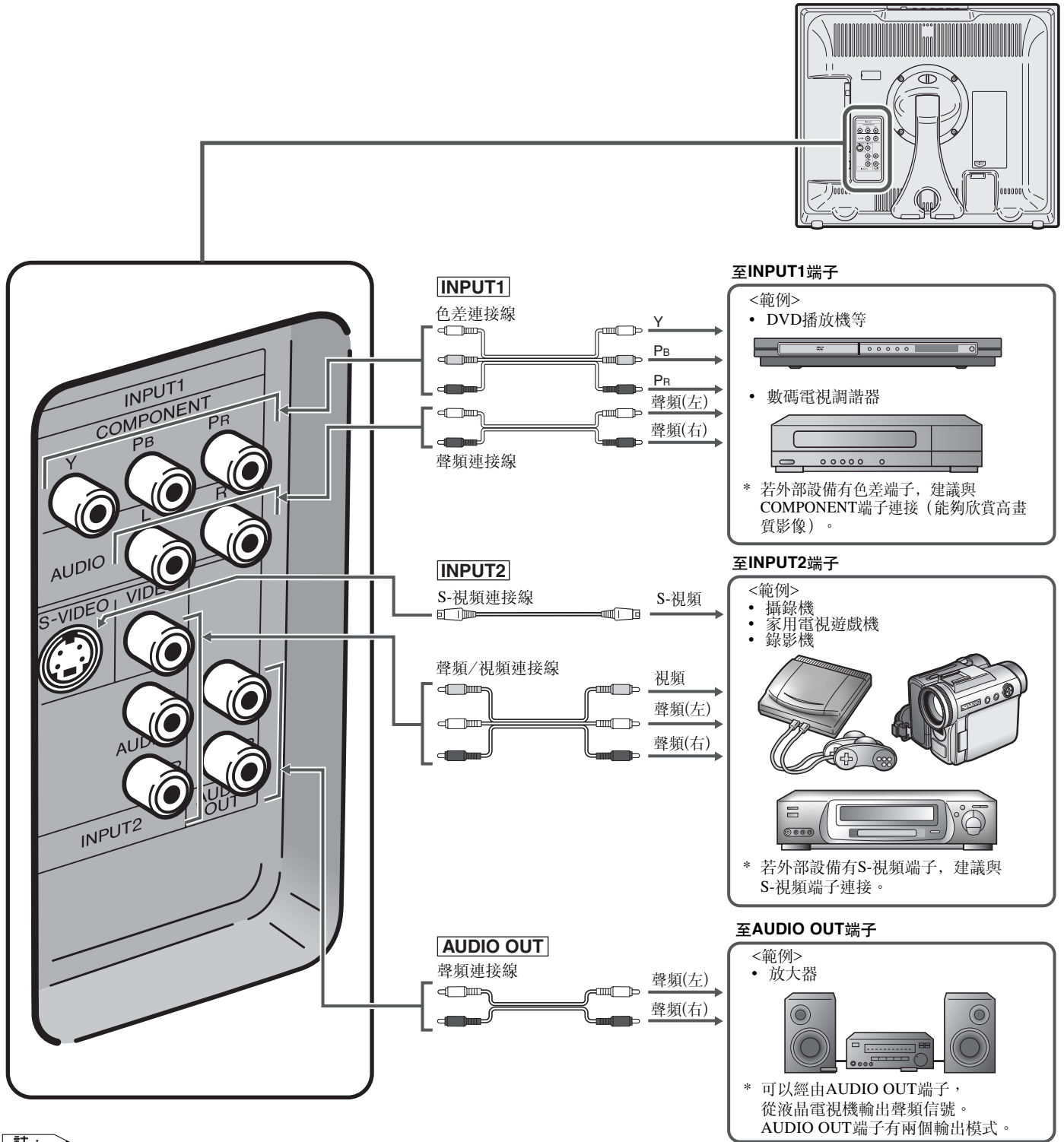

註：

- 請使用市售的音頻 / 視頻接線。
- 不能進行電腦連接。
- 關於外接器件的連接，詳見外接器件的使用說明書。
- 確認各端子都連接對應的接線。連接其他接線可能會導致故障。
- INPUT2有視頻和S-視頻兩個端子。如果您的外接器件有S-視頻端子，最好進行S-視頻連接。S-視頻能提供更精細、更優質的圖像。如果兩個端子都被連接，S-視頻端子的信號會較視頻端子的信號優先處理。
- 只有以INPUT1輸入480I、480P或576I信號時，圖像才會顯示出來。

故障檢查

在尋求維修服務之前，請檢查下列項目以確認是否能解決所遇到的故障現象。

液晶電視機





問題	檢查項目	參考頁碼
 <p>無圖像或聲音。</p>	<ul style="list-style-type: none"> 請確定交流電源線已牢固地插入電源插座。 請檢查是否正在接收廣播電臺以外的電視臺。 確定已為液晶電視機設置輸入模式。 確定已打開液晶電視機的電源開關。 	<p>4 - 8 8</p>
 <p>無圖像。 INPUT2中無圖像輸出。</p>	<ul style="list-style-type: none"> 確定圖像調校已正確調整。 屏幕內照明燈可能已達到使用期限。 確定沒有連接S-視頻端子。 確定沒有將“畫面設置”設為“顯示關”。 	<p>15 - 6, 22 18</p>
 <p>無聲音。</p>	<ul style="list-style-type: none"> 確定沒有將音量設為最少。 確定沒有將聲音設為消音。 	<p>9 9</p>
 <p>無圖像或聲音， 僅有噪音。</p>	<ul style="list-style-type: none"> 確定已正確連接天線。 可能是接收不良。 	<p>4 -</p>
 <p>圖像不清晰。</p>	<ul style="list-style-type: none"> 確定已正確連接天線。 可能是接收不良。 	<p>4 -</p>
 <p>圖像太淡或色調 不合適。</p>	<ul style="list-style-type: none"> 檢查色彩調整。 (NTSC模式) 	<p>15</p>
 <p>圖像太暗。</p>	<ul style="list-style-type: none"> 檢查“背光”是否被設為“暗淡”。 檢查“對比度”。 屏幕內照明燈可能已達到使用期限。 	<p>15 15 -</p>
遙控器失靈。	<ul style="list-style-type: none"> 請檢查遙控器電池是否有足夠的電量。 確定遙控感測器未處於強烈日光燈照射下。 	<p>3 3</p>
本機不能操作。	<ul style="list-style-type: none"> 光線、靜電等外部影響可能會導致不正常操作。在此情況下，先接通顯示器的電源，或者拔出交流電線插頭，經過1或2分鐘後再插入，然後操作本機。 	<p>-</p>

■ 關於在高低溫環境下使用時的注意事項

- 本機在低溫空間（例如房間、辦公室）內使用時，影像可能會拖尾或顯得有些延遲。這並不是故障，當溫度恢復正常時，本機將會復原。
- 切勿將本機放在高溫或低溫位置。也不要放在直接曬到陽光的地方或加熱器的附近，以免導致機殼變形及液晶面板故障。（存放溫度：-20°C至+60°C）

故障檢查 (續)

天線

問題	檢查項目
 圖像模糊。  圖像滾動。	<ul style="list-style-type: none"> 可能是接收信號微弱。 可能是電視台廣播信號太差。 確定天線已對準正確的方向。 確定戶外天線未鬆脫。
 圖像出現重影或三重影。	<ul style="list-style-type: none"> 確定天線已對準正確的方向。 可能存在來自高山或建築物的反射電波。
 圖像有斑點。	<ul style="list-style-type: none"> 可能受到汽車、火車、高壓電線、霓虹燈等干擾。 天線和電源線之間可能存在干擾。請將他們互相遠離。
 畫面有條紋或色調變淡。	<ul style="list-style-type: none"> 檢查本機是否受到其他設備的干擾？無線電臺的發射天線、業餘無線電愛好者的發射天線以及便攜式電話同樣會引起干擾。 使用本機時請盡量遠離可能引起干擾的設備。

規格參數

項目	型號	LC-20SH3H
液晶面板		20英寸 (50厘米) 超視覺及BLACK TFT液晶顯示器
像素數目		921,600點 (VGA)
視頻彩色制式		國際線路
電視機功能	電視制式 (CCIR)	PAL: B/G, I, D/K NTSC: M SECAM: B/G, D/K
	電視機調諧系統	自動預設系統
	立體聲/雙語制式	NICAM-B/G, I, D/K 德國立體聲-B/G
	自動預設	有
	CATV	S1~S41頻道超頻帶
4行梳形濾波器		有
亮度		430 cd/m ²
屏幕內照明燈壽命		60,000小時*
可視角度		水平: 170° 垂直: 170°
聲頻放大器		2.1瓦×2
揚聲器		4×11厘米, 2個
端子	INPUT1	色差輸入、聲頻輸入
	INPUT2	視頻輸入、S-視頻輸入、聲頻輸入
	AUDIO OUT	聲頻輸出
	天線	DIN型
	耳機插孔	直徑3.5毫米插孔 (側面)
屏幕顯示語言		英文/中文
電源		交流110-240伏, 50/60赫茲
功率消耗		64瓦 (0.7瓦備用狀態下)
重量	顯示屏	6.0公斤
	顯示屏連座檯腳座	6.3公斤
使用溫度		0°C至+40°C

* 假定液晶電視機在標準照明和亮度下的25°C房間內持續使用，燈的光源輸出降低一半所需要的時間 (典型例)。

■ 作為不斷改進產品的政策的一部分，聲寶保留在不事先通知的情況下因改進產品而改變設計及規格。效能規格指標表示產品的額定數值，其可能會依個別產品而有差異。

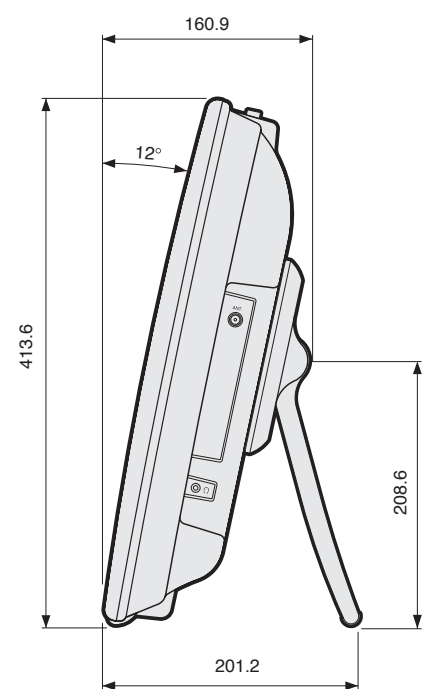
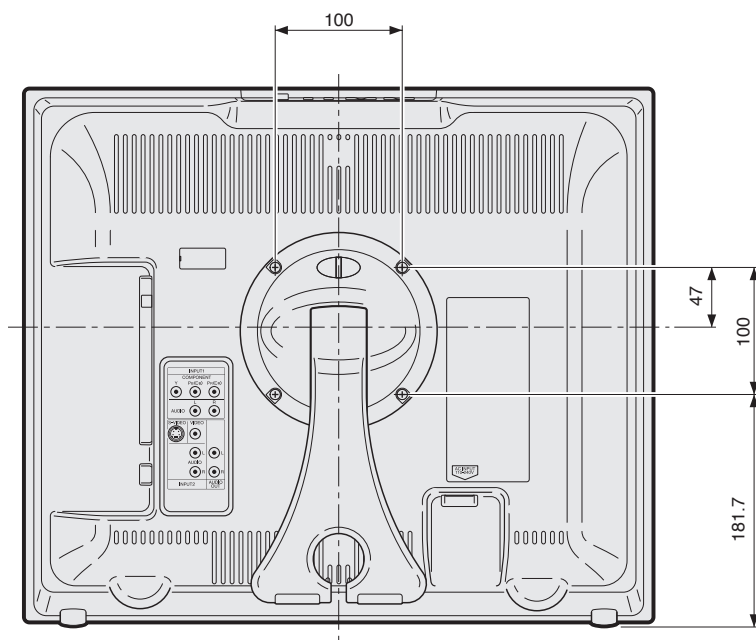
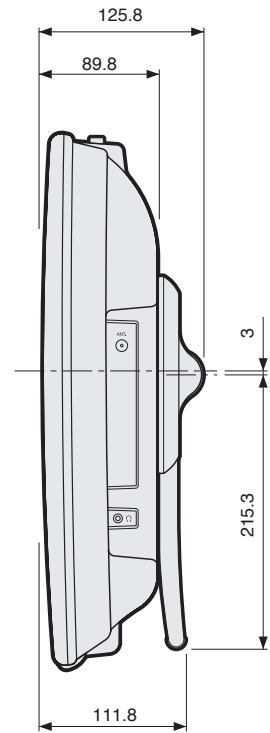
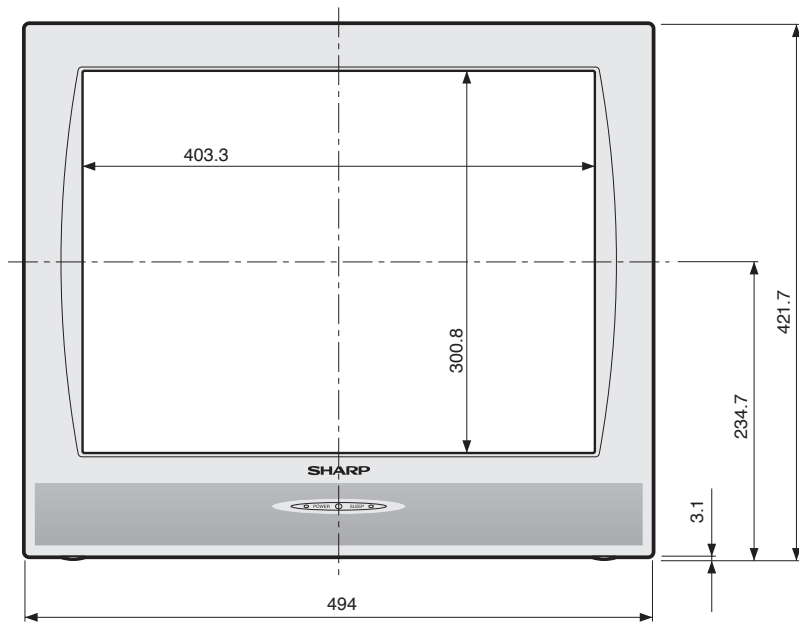
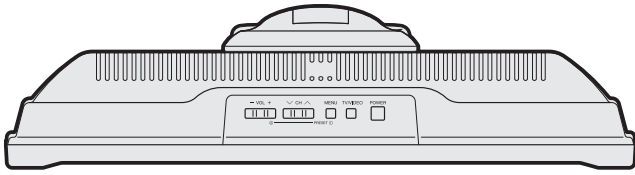

SHARP®

SHARP CORPORATION



Printed on post-consumer recycled paper.

本說明用紙使用的是再生紙。

本說明用紙使用的是再生紙。

Printed in Malaysia

馬來西亞印刷

马来西亚印刷

TINS-C119WJZZ

05P11-MA-NM