

检测名称	有害物质检测及标准					
	铅 (Pb)	镉 (Cd)	汞 (Hg)	六价铬 Cr (VI)	多溴联苯 PBB	多溴联苯醚 PBDE
机壳	○	○	○	○	○	○
电源线	○	○	○	○	○	○
外壳	○	○	○	○	○	○
底座	○	○	○	○	○	○
板卡类	○	○	○	○	○	○
连接器	○	○	○	○	○	○
电源线接口	○	○	○	○	○	○
接口及插座	○	○	○	○	○	○
零部件	○	○	○	○	○	○
电源线及接口	○	○	○	○	○	○

○: 有害物质含量符合国家的并符合材料中的含量在 SJ/T 11363-2006 规定的限值以下。
 ×: 有害物质含量不符合国家的并符合材料中的含量在 SJ/T 11363-2006 规定的限值以上。
 ○: 本产品在出厂前经检测, 深圳至海信电子有限公司, 检测合格, 关于产品电气安全性能, 请参见本产品的安全使用说明书。关于产品有害物质含量, 请参见本产品的安全使用说明书。
 注: 以上检测结果仅适用于本产品, 以实际产品为准。

* 本产品外壳阻燃性能等级低于2级。

72-LHM61B-001

产品执行标准号: Q/WP2045-2006

产品标准备案号: QB/44130033-047-2006

尊敬的客户: 如在使用中遇到问题, 请拨打TCL全国
 统一用户服务热线4008-123456咨询

TCL集团股份有限公司
 地址: 广东省惠州市仲恺高新技术开发区十九号小区
 服务热线: 4008-123456
 传真: 0752-2636307
 邮编: 516006

www.tcl.com

HDTV 1080P/1080i/720P 数字高清 液晶电视

L32M61B/L37M61B/L40M61B
 L42M61B/L46M61B

使用说明书

尊敬的客户, 因本机功能较多, 为了充分有效地应用各项功能, 使用前, 请您详细阅读本机使用说明书。

创意感动生活
 The Creative Life

TCL

简介、本机功能及特色

简介：

欢迎您选购TCL高分辨率多功能数码液晶电视。本产品是为了满足当今家庭、商业及工业应用的现实需要而设计的。LCD液晶电视集电视、电脑显示功能于一身，具有高显示品质及体积小、重量轻等优点，同时具有省电及无辐射等特性，新一代的液晶显示技术将提供您舒适、安全、环保的全新视觉感受。

感谢您购买本公司产品！

本机功能

电视机功能

- ① WINDOWS全屏中、英文菜单
- ② 二种可选色温
- ③ 全功能红外线遥控
- ④ 多制式国际线路
- ⑤ 200个频道预选
- ⑥ AV（视频）立体声输入、S-VIDEO（S端子）、HDTV（高清）、VGA（电脑）及数字HDMI等接口
- ⑦ 全自动调谐和手动调谐
- ⑧ 声音五段均衡调整
- ⑨ 支持SDTV及HDTV模式（480i/p、576i/p、720p、1080i/p）
- ⑩ TV状态无信号15分钟自动待机

电脑显示器功能

- ① 提供大屏幕显示、高分辨率以及极好的彩色精确度
- ② 提供动态的显示区域，自动调整大小、自动居中，以及完美的几何图形
- ③ 支持电脑音频接入
- ④ 支持VGA、HDMI接口

本机特色

- ① 最新数码IC总线控制芯片
- ② 内置3D Y/C分离技术
- ③ 蓝、黑电平双扩展线路
- ④ 色彩高保真自动跟踪系统
- ⑤ 液晶显示屏，屏幕无闪烁，减轻眼睛的紧张和疲劳
- ⑥ 采用高档液晶显示屏，具有高亮度、高对比度、大视角、响应时间快等优点
- ⑦ 智能化用户界面，用户只需点选菜单，操作简便快捷
- ⑧ 具有VGA接口，可作高性能液晶电脑显示器使用，并可播放电脑音频实现多媒体功能
- ⑨ HDMI接口，视频、音频一线传输
- ⑩ 独立彩色调整，自由选择色彩
- ⑪ 节目编辑、节目导航，方便甲视收视
- ⑫ 童锁 帮助儿童健康成长
- ⑬ 全景模式，完全再现真实的场景
- ⑭ 高清引擎，生动清晰再现图像

安全警告及注意事项

使用本产品前请详细阅读下列注意事项，并请妥善保管以备日后查询。

产品 使用本产品时请依照下列规范要求

- ◆ 请不要遮盖或阻塞机体背部散热孔，以免妨碍机体散热。
- ◆ 请不要用锐利物、金属或液体触碰信号接头或进入散热孔内，以免电路短路及产品损坏。
- ◆ 如果您很长一段时间不使用本产品，请将电源线插头拔下。
- ◆ 请不要尝试自行分解、拆卸本产品任何部分，这样的行为可能会损坏产品及对人体造成伤害，并让您的产品保修失效。
- ◆ 请不要用手指直接触摸屏幕表面，这样可能会划伤屏幕表面，且皮肤上的油脂会留在屏幕上将很难清除。
- ◆ 请不要对LCD屏幕施加压力，LCD屏幕是非常精致且脆弱的。

插头 在下列情况下，请拔下本产品的电源线：

- ◆ 如果您很长一段时间不使用本产品。
- ◆ 如果电源线或电源插座/插头有损坏。
- ◆ 请您依照本使用手册说明进行产品组装或调整，请不要自行以非本手册说明范围内的方式或程序调整或操作本产品，如您愿以非本说明手册的方式或程序调整或操作本产品及发生不可预期的状况，请您将电源线拔下并通知本公司相关客服技术人员为您处理。
- ◆ 如果产品受撞击或掉落，以致外壳破损时。

电源线及信号连接线

- ◆ 请不要让任何物体压迫电源线或信号连接线。
- ◆ 请不要让本产品之电源线或信号连接线经过走廊，或人们可能常走过的地方，以避免线体被踩到。
- ◆ 请不要让电源插座或电源线超负荷使用。
- ◆ 请不要让本产品之电源线或信号连接线置于潮湿的地方。

使用环境（以MRY B外观图示说明）

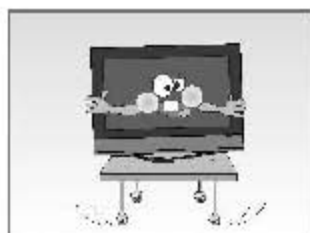

请勿将本产品置于不稳定的推车、架子或桌子上

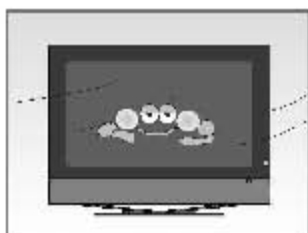

请将本产品置于通风环境良好的地方使用



请勿将本产品置于过热、冷或太潮湿的地方



请勿将本产品置于阳光直接照射的地方



设备不应遭受水滴或水溅，不应放置诸如花瓶之类的带有液体的物品



请勿将本产品置于灰尘较多的地方

安全警告及注意事项

清洁注意事项

- ◆ 清洁 LCD 屏幕时请使用干燥的软质且绒毛的布料或液晶专用清洗剂,以清除屏幕上的灰尘脏污。
- ◆ 擦拭 LCD 屏幕表面时请勿施压。
- ◆ 请不要使用水及其它化学清洁剂擦拭 LCD 屏幕表面,化学药剂可能会损伤 LCD 屏幕表面。

主要随机附件

• 电池两节 • 遥控器一个 • 说明书、保修卡、合格证等

注:如果要想将电视机挂在墙上,请选择与之相配套的挂架(具体可咨询销售人员)。

规格

整机技术规格	L32M61B	L37M61B	L40M61B	L42M61B	L46M61B
① 伴音输出功率: 左-右声道:	10W+10W	8W+8W	8W+8W	8W+8W	8W+8W
② 工作电压:	220V~ 50Hz	220V~ 50Hz	220V~ 50Hz	220V~ 50Hz	220V~ 50Hz
③ 额定消耗功率:	120W	150W	200W	200W	280W
④ 可视图像对角线 尺寸:	80cm	94cm	102cm	107cm	117cm
⑤ 主机尺寸 (宽×高×厚mm):	877×512×100	947×622×111	1058×718×116	1058×718×116	1150×738×122
⑥ 主机带底座 (宽×高×厚mm):	913×623×126	947×630×159	1058×705×270	1058×705×270	1150×810×273
⑦ 主机带底座 质量(kg):	约16.5	约22	约27	约27.5	约35
⑧ 底座质量(kg):	约2	约3	约4.5	约4.5	约5.0

⑨ 环境:工作温度:5°C~35°C 工作湿度:20%~80% 储存温度:-15°C~45°C 储存湿度:10%~90%

⑩ 接收频道:470MHz 全频道有线电视(DS1~57CH 71~738CH)

⑪ 适合制式:国际制式TV: PAL, D/K, , BG

AV: NTSC358, NTSC443, PAL

⑫ 预调节目记忆量:200个

⑬ 状态显示方式:屏显显示

⑭ 调整状态指示:屏幕视窗菜单

⑮ 屏显提示语种:中文、英文

⑯ 射频天线输入:75Ω 不平衡

⑰ AV视频接口(输入):75Ω, 1.0Vp-p, RCA 端子

⑱ AV音频接口(输入):10kΩ, 0.5Vrms

注:本产品的性能在不断改进之中,如有更改,恕不另行通知。

目录

简介、本机功能及特色	1
安全警告及注意事项	2
主要随机附件	3
规格	3
目录	4
外观图解及安装连接说明	5
1、主机面板	5
2、主机背板	6
3、天线/有线电视连接方法	9
4、遥控器	10
基本操作	12
菜单功能	13
1、基本操作	13
2、图像设置	13
3、伴音设置	16
4、系统设置	20
5、展台设置	22
6、几何设置	24
7、时钟设置	25
8、特殊功能设置	28
9、温馨提示	29
快捷功能	30
1、图像	30
2、睡眠	30
3、禁止	30
4、音效	30
5、节目导航	30
6、节目编辑	31
7、节目浏览	31
8、童锁	31
9、对钟	31
10、日历	31
信源	31
故障分析及排除	31

外观图解及安装连接说明

1 主机面板

注：机型、面板丝印请以实物为准，此处仅作操作示意说明

M61B系列机型正面外观示意图

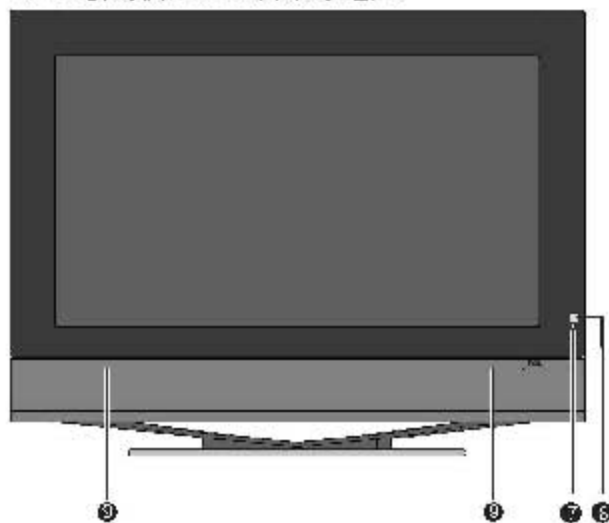

顶面按键示意图

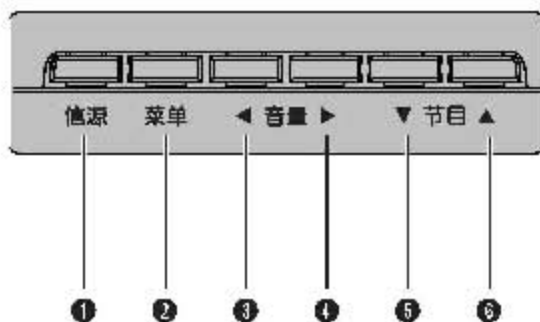

- | | | | | |
|--------|-------|---------|--------|--------|
| ① 信源键 | ② 菜单键 | ③ 音量减键 | ④ 音量增键 | ⑤ 节目减键 |
| ⑥ 节目增键 | ⑦ 指示灯 | ⑧ 遥控接收窗 | ⑨ 左右喇叭 | |

外观图解及安装连接说明

2 主机背板

(本图例为示意图, 具体结构请以实物为准)

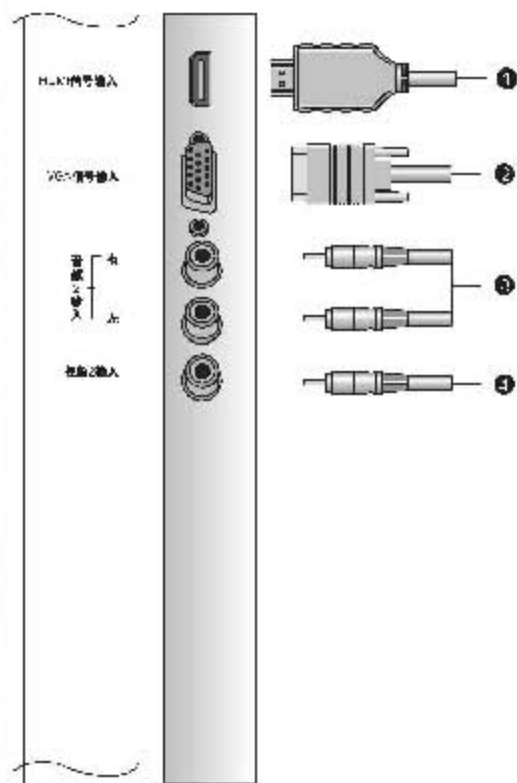

- ① HDMI信号输入: 用HDMI信号连接线连接至具有同样输出接口的设备(DVD、机顶盒等)
- ② VGA(电脑)信号输入: 用VGA信号连接线连接至电脑主机上, 电脑和视频2共用音频2输入
- ③ 音频2输入: 把音频信号源(DVD、播客影碟机、录像机或摄像机等)连接至音频输入(左、右)端口
- ④ 视频2输入: 把视频信号源(DVD、播客影碟机、录像机或摄像机等)连接至视频输入端口

外观图解及安装连接说明

2 主机背板

(本图例为示意图, 具体结构请以实物为准)

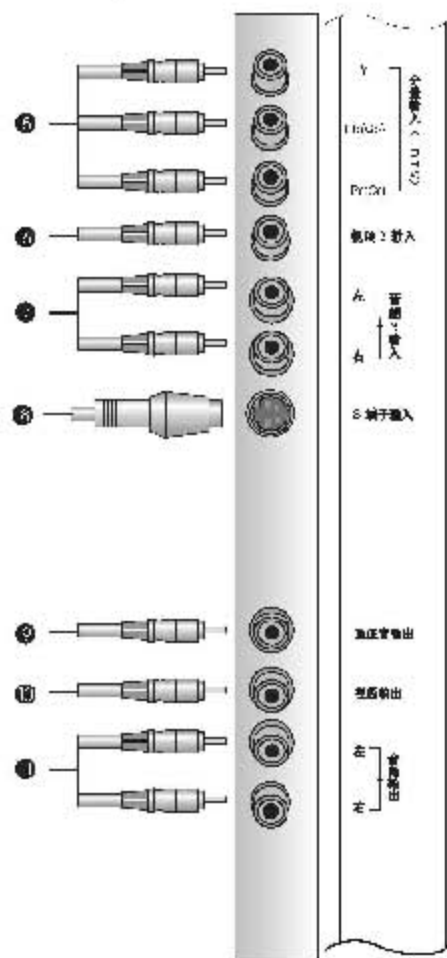

- ① 分量信号HDTV输入: 将分量信号源 (DVD、镭射影碟机、录像机或摄像机等) 连接至分量信号输入端口, HDTV和视频3共用音频3输入
- ② 视频3输入: 把视频信号源 (DVD、镭射影碟机、录像机或摄像机等) 连接至视频输入端口
- ③ 音频3输入: 把音频信号源 (DVD、镭射影碟机、录像机或摄像机等) 连接至音频输入 (左、右) 端口
- ④ S端子输入: 把S端子连接线连接至DVD、镭射影碟机、录像机或摄像机等设备上 (S端子的声音输入共用视频3的音频3输入)
- ⑤ 重低音输出: 用音频连接线连接至外置有源重低音音箱的输入接口
- ⑥ 视频输出: 将视频输出信号连接到其他电视机的视频输入端口
- ⑦ 音频输出: 将音频输出 (左、右) 信号连接到其他电视机的音频输入端口

外观图解及安装连接说明

主机背板

(本图例为示意图, 具体结构请以实物为准)

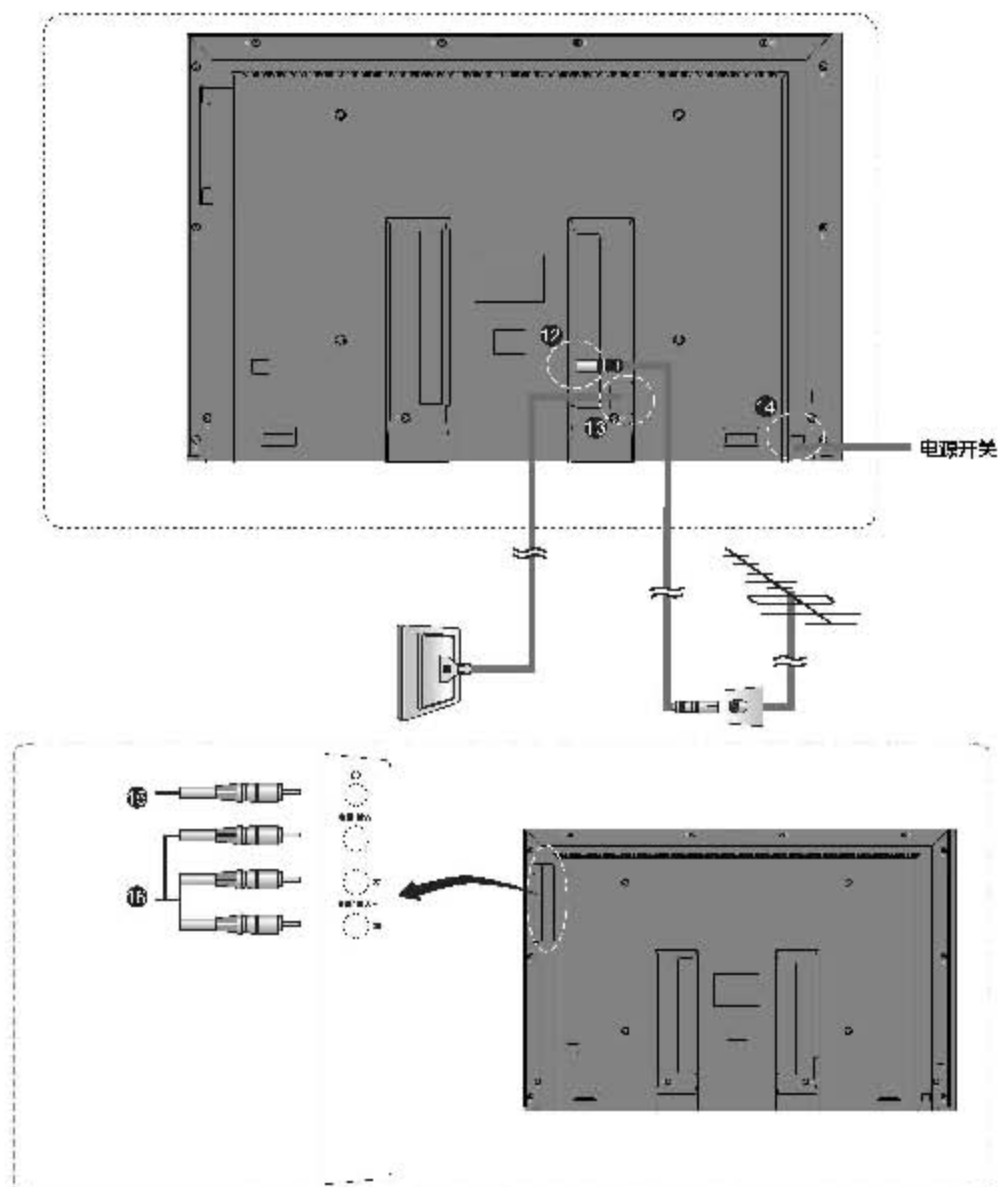

⑫ 天线输入: 连接天线或 CATV 信号线

⑬ 交流电源: 市电220V电源

⑭ 电源开关: 开启和关闭主机电源

⑮ 耳机接口: 连接耳机

⑯ 视频/音频1输入: 把视频/音频信号线连接至视频/音频输入端口

外观图解及安装连接说明

3 天线/有线电视连接方法

一般常见的天线或有线电视信号接头有以下两种，接法如下图所示：

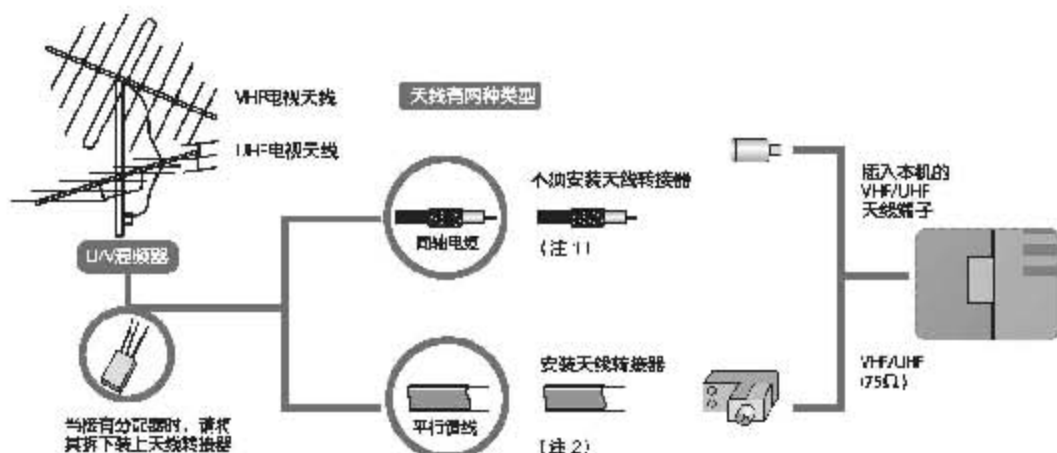

- 1 请将天线或有线电视插头与本机的天线插头连接。
- 2 如果您的天线不属于以上两种情况，或在安装时发现困难，请联系最近的经销商或电器行协助。

注：1. 现行的室外天线或有线电视多已采用75Ω的圆形同轴电缆。建议您选用这种规格的连接线，可使信号达到最佳状况。

2. 扁平式的天线或室内天线，属于较旧式的设计，有时可能使收视信号不够理想。

外观图解及安装连接说明

4 遥控器

遥控器图解

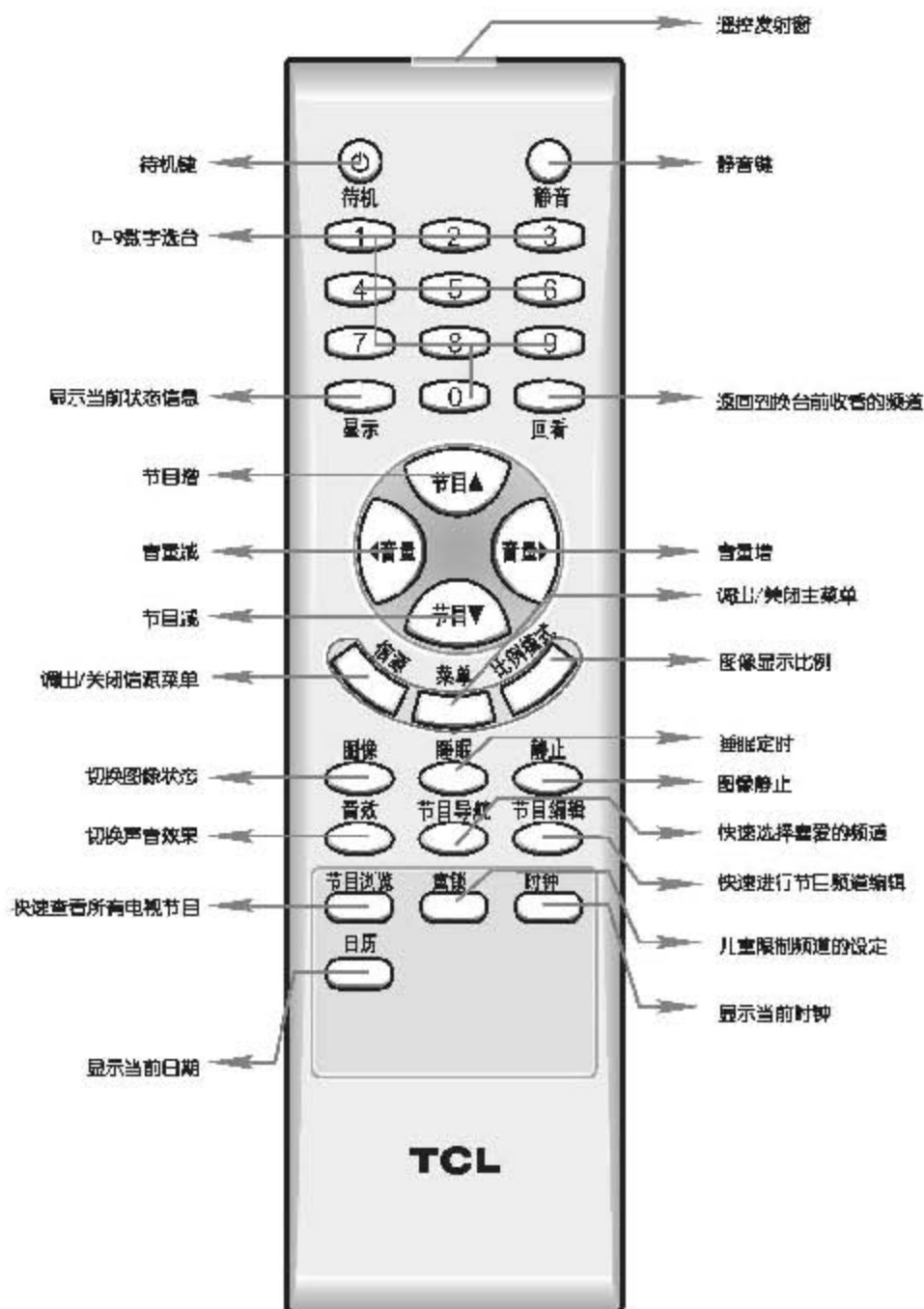

外观图解及安装连接说明

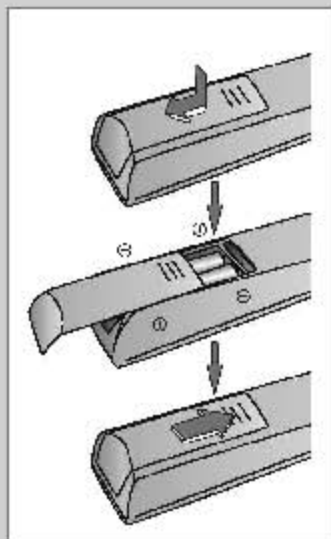

遥控器的使用请注意以下事项：

- ① 打开遥控器背面的电池盒盖，然后将电池盒内所标注的极性相应放入电池，最后把电池盒盖盖上。
- ② 请将遥控器对准主机外壳上的遥控接收窗。若主机与遥控器之间有障碍物，遥控可能会失灵。
- ③ 为确保遥控器良好的操作性能，如发现操作不正常，请立即更换电池。
- ④ 不要将新、旧电池或不同型号的电池混合使用。
- ⑤ 电池电力微弱时会发生泄漏电解液现象，这会损坏遥控器。一旦发现电力微弱，应尽快更换电池。
- ⑥ 若长期不使用遥控器，请把电池取出，以免电池泄漏电解液。

基本操作

在您打开电视机时，需要注意以下操作安装问题：

● 将电视机连接至交流电源插座

(本图例为示意图，具体结构请以实物为准)

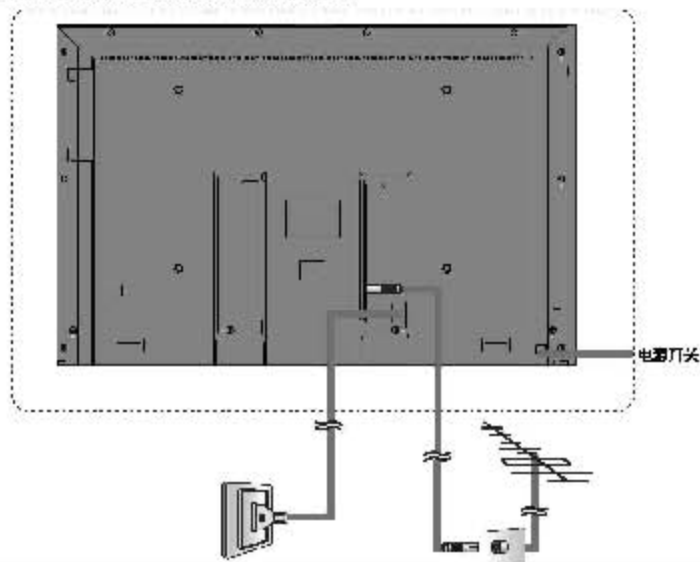

● 开机



按下电视机上的电源开关上的“**I**”键，打开电视机。



在开机状态下按下遥控器上的待机键，电视机进入待机状态，电视机上的指示灯为红色；在待机状态下按下遥控器上的待机键或按频道节目▲/▼键及音量+键，电视机进入开机状态。

● 关机

按遥控器上的“待机”键，电视机待机指示灯亮，此时，电视机进入待机状态。按下主机上的电源开关“**O**”键，可切断电视机的电源。



注：如果很长时间不使用本机，那么请将交流电源线插头拔出插座。

① 改变频道（音量）的简单按钮操作



按下遥控器上的节目▲/▼即可切换频道（音量的增减请按音量◀/▶）



按下电视机上的节目▲/▼即可切换频道，音量的增减请按音量◀/▶



按下遥控器上的数字键即可直接选择频道（按下节目与后再作停播，电视机将自动转向该节目）

菜单功能

1 4 5 7



2

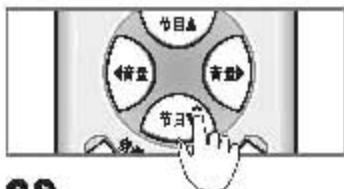

3 5



本机使用一个屏幕菜单系统来引导您进行操作，下面介绍如何用遥控器的相应按钮来操作屏幕菜单系统以达到您满意的视听效果

1 基本操作

- 1 按下遥控器/面板上的菜单键开启屏幕主菜单。
- 2 要选中显示所需要的菜单或选项，按节目 Δ / ∇ 。
- 3 要进入所选择的菜单或选项，按音量 \blacktriangleright 。
- 4 要返回前一个菜单或选项，按菜单键。
- 5 要改变您所选择选项的设置，按音量 \blacktriangleright ，再按音量 $\blacktriangleleft/\blacktriangleright$ 或节目 Δ/∇ 。
- 6 要确认他的设置，按菜单键。
- 7 要关闭菜单，按菜单键/退出键。

注：机身上按键的使用，请参照遥控器的操作说明进行，以下说明所述音量 $\blacktriangleleft/\blacktriangleright$ 用音量+代替，节目 Δ/∇ 用节目+代替。

以下的操作说明及画面基本上是在TV信号状态下的，如有例外将会特别注明

2 图像设置

注：以下所有菜单初始设定请以实物为准，说明书只对如何操作进行具体说明

亮度 调节画面的背景亮度，一般与对比度配合使用

- 1 按下遥控器的菜单键开启屏幕主菜单。
- 2 默认设定状态下左侧主菜单部分的选择块停留在图像选项上，如果没在图像选项上请按节目+ 键选择图像选项。
- 3 按下音量+进入下一级菜单，按节目+—选择“亮度”选项。
- 4 按下音量+进入调节状态，按音量+—调节所需亮度。
- 5 按下菜单键退出调节状态，再按下菜单键返回上一级菜单。

1

2



2



4



3



菜单功能

对比度 调节画面的黑白层次, 适当的对比度可使画面清晰明亮

- 1 按下遥控器的菜单键开启屏幕主菜单。
- 2 按下节目+键选择图像选项。
- 3 按下音量+进入下一级菜单, 按节目+选择“对比度”选项。
- 4 按下音量+进入调节状态, 按音量+调节所需对比度。
- 5 按下菜单键退出调节状态, 再按下菜单键返回上一级菜单。

1 2 3 4 5 简图略, 基本同亮度设置



饱和度 调节画面的色彩饱和度 (VGA不可调)

- 1 按下遥控器的菜单键开启屏幕主菜单。
- 2 按下节目+键选择图像选项。
- 3 按下音量+进入下一级菜单, 按节目+选择“饱和度”选项。
- 4 按下音量+进入调节状态, 按音量+调节所需饱和度。
- 5 按下菜单键退出调节状态, 再按下菜单键返回上一级菜单。

1 2 3 4 5 简图略, 基本同亮度设置



清晰度 调节画面清晰度 (VGA不可调)

- 1 按下遥控器的菜单键开启屏幕主菜单。
- 2 按下节目+键选择图像选项。
- 3 按下音量+进入下一级菜单, 按节目+选择“清晰度”选项。
- 4 按下音量+进入调节状态, 按音量+调节所需清晰度。
- 5 按下菜单键退出调节状态, 再按下菜单键返回上一级菜单。

1 2 3 4 5 简图略, 基本同亮度设置



色调 调节色彩的色调

- 1 按下遥控器的菜单键开启屏幕主菜单。
- 2 按下节目+键选择图像选项。
- 3 按下音量+进入下一级菜单, 按节目+选择“色调”选项。
- 4 按下音量+进入调节状态, 按音量+调节所需色调。
- 5 按下菜单键退出调节状态, 再按下菜单键返回上一级菜单。

1 2 3 4 5 简图略, 基本同亮度设置



注: 只有在VISC制图像状态下才可以选择和调节色调功能。

菜单功能

肤色校正-调节画面人物肤色（VGA不可调）

- 1 按下遥控器的菜单键开启屏幕主菜单。
- 2 按下节目+键选择图像选项。
- 3 按下音量+进入下一级菜单，按节目+-选择“肤色校正”选项。
- 4 按音量+-选择开或关。
- 5 按下菜单键返回上一级菜单。

1 2 3 4 5 简图略，基本同亮度设置 可选择开或关



色温 调节画面的冷暖感觉

- 1 按下遥控器的菜单键开启屏幕主菜单。
- 2 按下节目+键选择图像选项。
- 3 按下音量+进入下一级菜单，按节目+-选择“色温”选项。
- 4 按音量+-选择所需的色温。
- 5 按下菜单键返回上一级菜单。

1 2 3 4 5 简图略，基本同亮度设置

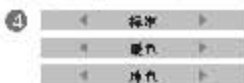

有三种色温可以选择，分别为冷色、标准、暖色
冷色色温整体色调略偏蓝，暖色色温整体色调略偏红，
标准色温介于两者之间

背光-调节液晶屏的背光亮度

- 1 按下遥控器的菜单键开启屏幕主菜单。
- 2 按下节目+键选择图像选项。
- 3 按下音量+进入下一级菜单，按节目+-选择“背光”选项。
- 4 按下音量+进入调节状态，按音量+-调节所需背光亮度。
- 5 按下菜单键退出调节状态，再按下菜单键返回上一级菜单。

1 2 3 4 5 简图略，基本同亮度设置

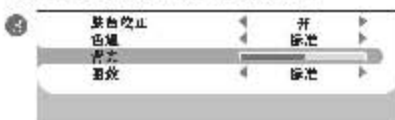

2



小窍门：背光调节得越低，机器越省电，建议在环境亮度较低时将背光调低

图效 选择合适的图像效果

- 1 按下遥控器的菜单键开启屏幕主菜单。
- 2 按下节目+键选择图像选项。
- 3 按下音量+进入下一级菜单，按节目+-选择“图效”选项。
- 4 按音量+-选择所需的图像效果。
- 5 按下菜单键返回上一级菜单。

菜单功能

① ② ③ ④ 简图略，基本同亮度设置



有四种音效可以选择，分别为标准、柔和、明亮、个人设定

3 伴音设置

音量-调节电视机的音量

- ① 按下遥控器的菜单键开启屏幕主菜单。
- ② 按下节目+键选择伴音选项。
- ③ 按下音量+进入下一级菜单，按节目+选择“音量”选项。
- ④ 按下音量+进入调节状态，按音量+-调节所需音量。
- ⑤ 按下菜单键退出调节状态，再按下菜单键退回上一级菜单。

① ② ③ ④ 简图略，基本同亮度设置

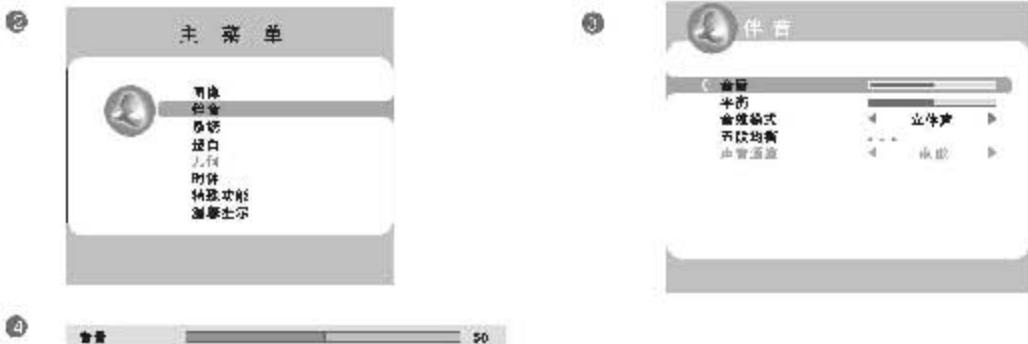

平衡-调节左右喇叭声音大小比例

- ① 按下遥控器的菜单键开启屏幕主菜单。
- ② 按下节目+键选择伴音选项。
- ③ 按下音量+进入下一级菜单，按节目+选择“平衡”选项。
- ④ 按下音量+进入调节状态，按音量+-调节所需的平衡值。
- ⑤ 按下菜单键退出调节状态，再按下菜单键退回上一级菜单。

① ② ③ ④ ⑤ ⑥ 简图略，基本同亮度设置



注：正常情况下请将平衡数值设置为50

菜单功能

音效模式 调节电视机的声音效果

- 1 按下遥控器的菜单键开启屏幕主菜单。
- 2 按下节目+-键选择伴音选项。
- 3 按下音量+进入下一级菜单，按节目+-选择“音效模式”选项。
- 4 按音量+-选择所需音效。
- 5 按下菜单键返回上一级菜单。

有五种音效可以选择，分别是个人设定、立体声、新闻、影院、音乐会



五段均衡-调节电视机的声音效果

- 1 按下遥控器的菜单键开启屏幕主菜单。
- 2 按下节目+-键选择伴音选项。
- 3 按下音量+进入下一级菜单，按节目+-选择“五段均衡”选项。
- 4 按下音量+进入调节子菜单，按节目+-选择所需调节的频率，再按声音+调节所需数值。
- 5 按下菜单键返回上一级菜单。

注：调整后，音效模式将自动变为个人设定



声音通道 选择输出的声音通道

- 1 按下遥控器的菜单键开启屏幕主菜单。
- 2 按下节目+-键选择伴音选项。
- 3 按下音量+进入下一级菜单，按节目+-选择“声音通道”选项。
- 4 按下音量+-选择所需声音通道。
- 5 按下菜单键返回上一级菜单。

注：VGA状态下声音通道选项才可以选择并调整

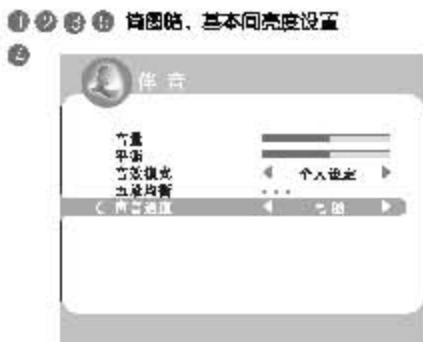

菜单功能

4 系统设置

彩色制式-选择视频信号制式, 中国大部分地区TV信源下请设置为PAL, 其它信源下设置为自动

①②③④ 简图略, 基本同亮度设置



- 1 按下遥控器的菜单键开启屏幕主菜单。
- 2 按下节目+-键选择系统选项。
- 3 按下音量+进入下一级菜单, 按节目+-选择“彩色制式”选项。
- 4 按音量+调整到需要的模式。
- 5 按下菜单键返回上一级菜单。

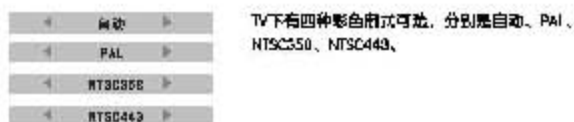

伴音制式 选择伴音制式

①②③④ 简图略, 基本同亮度设置



- 1 按下遥控器的菜单键开启屏幕主菜单。
- 2 按下节目+-键选择系统选项。
- 3 按下音量+进入下一级菜单, 按节目+-选择“伴音制式”选项。
- 4 按下音量+-选择需要的制式。
- 5 再按下菜单键返回上一级菜单。

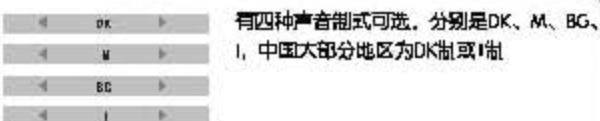

彩色调整-选择彩色调整

①②③④ 简图略, 基本同亮度设置



- 1 按下遥控器的菜单键开启屏幕主菜单。
- 2 按下节目+-键选择系统选项。
- 3 按下音量+进入下一级菜单, 按节目+-选择“彩色调整”选项。
- 4 按下音量+进入下一级菜单, 按下节目+-选择需要的色彩, 再按音量+-进行调节。
- 5 按下菜单键退出调节状态, 再按下菜单键返回上一级菜单。

用户可根据自己的喜好调整各种色彩的数值, VGA信源下彩色调整不可调

菜单功能

图像降噪

- 1 按下遥控器的菜单键开启屏幕主菜单。
- 2 按下节目+键选择系统选项。
- 3 按下音量+进入下一级菜单，按节目+选择“图像降噪”选项。
- 4 按下收音量+选择所需设置。
- 5 按下菜单键返回上一级菜单。

1 2 3 4 5 简图略，基本可亮度设置



有四种设置可以选择，分别是弱、中、强、关
注：只有TV、AV和S-V起作用

语言

- 1 按下遥控器的菜单键开启屏幕主菜单。
- 2 按下节目+键选择系统选项。
- 3 按下音量+进入下一级菜单，按节目+选择“语言”选项。
- 4 按音量+进入调整状态，按下音量+选择语言模式。
- 5 按下菜单键退出调整状态，再按下菜单键返回上一级菜单。

1 2 3 4 5 简图略，基本可亮度设置



比例模式

- 1 按下遥控器的菜单键开启屏幕主菜单。
- 2 按下节目+键选择系统选项。
- 3 按下音量+进入下一级菜单，按节目+选择“比例模式”选项。
- 4 按下音量+调整比例模式，具体模式的说明见下图说明。
- 5 按下菜单键返回上一级菜单。

1 2 3 4 5 简图略，基本可亮度设置



进入系统子菜单后按节目+选择比例模式

- 1 全屏比例模式：全屏播放画面
(VGA下此模式为16:9模式)

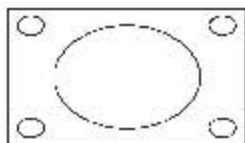



② 缩放1: 把4:3画面放大后再播放
(VGA下无效)

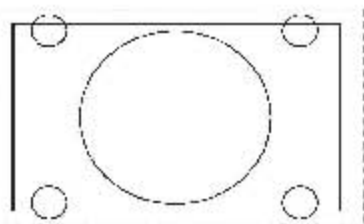

③ 缩放2: 4:3画面播放,
画面两侧有较窄黑色带
(VGA下无效)

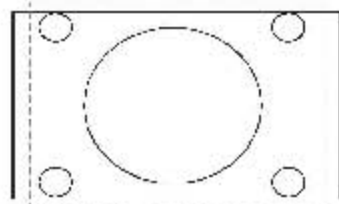

④ 4:3: 4:3比例模式播放

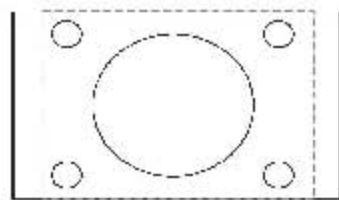

⑤ 非线性: 把画面全屏显示,
并保持画面中心不失真
(VGA下无效)

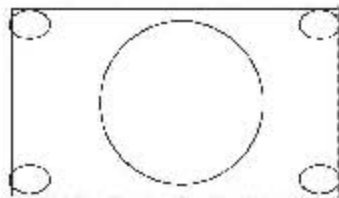

菜单功能

OSD位置 调节菜单的屏幕位置

- 1 按下遥控器的菜单键开启屏幕主菜单。
- 2 按下节目--键选择系统选项。
- 3 按下音量-进入下一级菜单。按节目+-选择“OSD位置”选项。
- 4 按下音量+选择所需位置。
- 5 按下菜单键退回上一级菜单。

有五种位置可以选择，分别是中心、左下、右下、左上、右上

1 2 3 4 5 简图略，基本同亮度设置

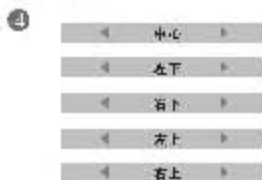

电影模式 选择是否开启电影模式

- 1 按下遥控器的菜单键开启屏幕主菜单。
- 2 按下节目--键选择系统选项。
- 3 按下音量-进入下一级菜单。按节目+-选择“电影模式”选项。
- 4 按下音量+选择开或关
- 5 按下菜单键退回上一级菜单。

1 2 3 4 5 简图略，基本同亮度设置



注：HDMI/VGA\TV状态下无作用。

节目编辑 把用户喜好的频道进行分类设置

- 1 按下遥控器的菜单键开启屏幕主菜单。
- 2 按下节目--键选择系统选项。
- 3 按下音量-进入下一级菜单。按节目+-选择“节目编辑”选项。
- 4 按下音量+进入节目编辑子菜单。操作方法详见图示说明。
- 5 按下菜单键退出编辑状态，再按下菜单键退回上一级菜单。

1 2 3 4 5 简图略，基本同亮度设置



注：频道列表下的各频道具体内容视用户当地接收信号的不同情况而定，具体请咨询当地销售人员

① 当用户处在自己喜好的一个频道时，请进入节目编辑菜单，此时台号显示当前台号信息，当然如果您想选择其他频道进行下面的编辑也可以在此界面的台号项直接按音量+进行选择。



说明下一页

② 按节目+-选择频道类别，再按音量+选择该类别下的频道列表

菜单功能

注：虚线为普通用户遥控器辅助线，实际菜单并不显示



- ③ 按节目+选择要更改的频道号码，按音量+进入编辑状态，再按节目+选择频道名称，再按音量+确认选择频道名称，此时名称取出并显示频道名称（从上面的虚线辅助线），再按音量+确认选择频道与频道状态（从上面的虚线辅助线），因此用户能把台号与节目以中央1的名称形式存放于节目名称列表中，在用户使用“节目导航”功能时就可按照自己选择的频道台号进行快速选择，“节目导航”功能的使用见P20。

- ④ 按节目+选择名称项，按音量+进入编辑状态，遥控器上0-9的数字键即为编辑键，请用户按自己的喜好编辑名称，如要退出，请按菜单键；如要取消此名称，再按节目+选择取消项，按音量+即可实现取消操作

换台方式-选择换台的方式

- ① ② ③ ⑤ 简图略，基本同频道设置



有两种换台方式可以选择，屏屏、画面静止

- ① 按下遥控器的菜单键开白屏幕主菜单。
② 按下节目+键选择系统选项。
③ 按下音量+进入下一级菜单，按节目+选择“换台方式”选项。
④ 按下音量+选择需要的换台方式。
⑤ 按下菜单键退出调节状态，再按下菜单键退回上一级菜单。

伴音降噪-切换伴音降噪模式

- ① ② ③ ⑤ 简图略，基本同频道设置



有两种模式可以选择，模式1、模式2

- ① 按下遥控器的菜单键开白屏幕主菜单。
② 按下节目+键选择系统选项。
③ 按下音量+进入下一级菜单，按节目+选择“伴音降噪”选项。
④ 按下音量+选择需要的模式。
⑤ 按下菜单键退出选择状态，再按下菜单键退回上一级菜单。

5 换台设置（只在TV信源下有作用）

台号-选择台号

- ① ② ③ ⑤ 简图略，基本同频道设置

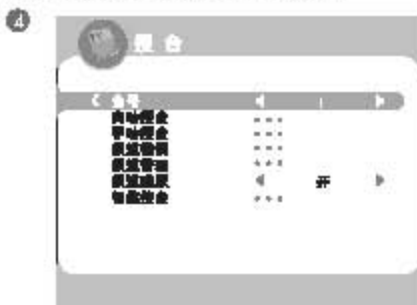

- ① 按下遥控器的菜单键开白屏幕主菜单。
② 按下节目+键选择换台选项。
③ 按下音量+进入下一级菜单，按节目+选择“台号”选项。
④ 按下音量+选择台号。
⑤ 按下菜单键退回上一级菜单。

注：台号范围为0-199。

菜单功能

自动搜台 进入自动搜台状态

- 1 按下遥控器的菜单键开启屏幕主菜单。
 - 2 按下节目+键选择搜台选项。
 - 3 按下音量+进入下一级菜单,按节目+选择“自动搜台”选项。
 - 4 按下音量+进入搜台状态。
 - 5 按下菜单键退出搜台状态,再按下菜单键退回上一级菜单。
- 注:开始搜台后会清除以前的所有频道数据。

- 1 2 3 5 简图略,基本同亮度设置
- 4



手动搜台 进入手动搜台状态

- 1 按下遥控器的菜单键开启屏幕主菜单。
 - 2 按下节目+键选择搜台选项。
 - 3 按下音量+进入下一级菜单,按节目+选择“手动搜台”选项。
 - 4 按下音量+进入调节点子菜单,按音量+选择需要的台号,按节目+选择搜台,再按音量+进行搜台。
 - 5 按下菜单键退出搜台状态,再按下菜单键退回上一级菜单。
- 注:频道项也可同台号方法一样设置,建议用户确认台号后直接进行搜台更加方便。

- 1 2 3 5 简图略,基本同亮度设置
- 4



按音量+选择台号



按节目+选择搜台,再按音量+进行搜台。

频道微调

- 1 按下遥控器的菜单键开启屏幕主菜单。
- 2 按下节目+键选择搜台选项。
- 3 按下台号+进入下一级菜单,按节目+选择“频道微调”选项。
- 4 按下音量+进入调节点子菜单,再按音量+选择所需台号。
- 5 按下节目+选择微调,再按音量+进行频道微调。
- 6 按下菜单键退出调节点子菜单,再按下菜单键退回上一级菜单。

- 1 2 3 5 简图略,基本同亮度设置
- 4



按音量+进行手动微调

频道管理

- 1 按下遥控器的菜单键开启屏幕主菜单。
- 2 按下节目+键选择搜台选项。
- 3 按下音量+进入下一级菜单,按节目+选择“频道管理”选项。
- 4 按下音量+进入频道管理子菜单,具体调节操作见图示。
- 5 按下菜单键退出调节点子菜单,再按下菜单键退回上一级菜单。

- 1 2 3 5 简图略,基本同亮度设置
- 4



- 2 按音量+设定互换成功时,“?”变为“OK”,同时当前台号与目标台号变为一致。

- 1 按下音量+选择当前台号,目标台号的选择同理

菜单功能



- ② 按音量+设定删除当前台由“?”变为“OK”

频道跳跃

- ① ② ③ ④ ⑤ 简图格, 基本同亮度设置



- ① 按下遥控器的菜单键开启屏幕主菜单。
- ② 按下节目+键选择搜台选项。
- ③ 按下音量+进入下一级菜单, 按节目+选择“频道跳跃”选项。
- ④ 按下音量+选择开或关。
- ⑤ 按下菜单键返回上一级菜单。

智能搜台

- ① ② ③ ④ ⑤ 简图格, 基本同亮度设置



- ① 按下遥控器的菜单键开启屏幕主菜单。
 - ② 按下节目+键选择搜台选项。
 - ③ 按下音量+进入下一级菜单, 按节目+选择“智能搜台”选项。
 - ④ 按下音量+进入智能搜台状态。
 - ⑤ 按下菜单键返回上一级菜单。
- 注: 保留以前频道数据, 只添加新发现的频道。
当前台号删除后, 智能搜台完后把被删除的台号排列在后面。

6 几何设置 (仅电脑及高清状态下可用)

自动调整 (高清状态下无效)

- ① ② ③ ④ ⑤ 简图格, 基本同亮度设置



几何下各功能状态以实际显示为准, 此图仅做示意

- ① 按下遥控器的菜单键开启屏幕主菜单。
- ② 按下节目+键选择几何选项。
- ③ 按下音量+进入下一级菜单, 按节目+选择“自动调整”选项。
- ④ 按下音量+选择进行自动调整。
- ⑤ 按下菜单键返回上一级菜单。

自动调整将使屏幕几何位置自动调整为正常。
屏幕显示由“?”变为“OK”。

行中心 (高清状态下无效)

- ① ② ③ ④ ⑤ 简图格, 基本同亮度设置



- ① 按下遥控器的菜单键开启屏幕主菜单。
- ② 按下节目+键选择几何选项。
- ③ 按下音量+进入下一级菜单, 按节目+选择“行中心”选项。
- ④ 按下音量+进入调节状态, 再按音量+进行调节。
- ⑤ 按下菜单键退出调节状态, 再按下菜单键返回上一级菜单。

菜单功能

场中心（高清状态下无效）

- 1 按下遥控器的菜单键开启屏幕主菜单。
- 2 按下节目+键选择几何选项。
- 3 按下音量+进入下一级菜单，按节目+选择“场中心”选项。
- 4 按下音量+进入调节状态，再按音量+-调节。
- 5 按下菜单键退出调节状态，再按下菜单键返回上一级菜单。

1 2 3 5 简图略，基本同亮度设置

4

场中心 100

相位

- 1 按下遥控器的菜单键开启屏幕主菜单。
- 2 按下节目+键选择几何选项。
- 3 按下音量+进入下一级菜单，按节目+选择“相位”选项。
- 4 按下音量+进入调节状态。
- 5 按下菜单键退出调节状态，再按下菜单键返回上一级菜单。

1 2 3 5 简图略，基本同亮度设置

4

相位 100

同步时钟（高清状态下无效）

- 1 按下遥控器的菜单键开启屏幕主菜单。
- 2 按下节目+键选择几何选项。
- 3 按下音量+进入下一级菜单，按节目+选择“同步时钟”选项。
- 4 按下音量+进入调节状态。
- 5 按下菜单键退出调节状态，再按下菜单键返回上一级菜单。

1 2 3 5 简图略，基本同亮度设置

4

同步 100

7 时钟设置

睡眠时间

- 1 按下遥控器的菜单键开启屏幕主菜单。
- 2 按下节目+键选择时钟选项。
- 3 按下音量+进入下一级菜单，按节目+选择“睡眠时间”选项。
- 4 按下音量+选择需要的设置。
- 5 按下菜单键返回上一级菜单。



有五种状态可选，分别为关、15、30、45、60，这里的数字指关机需要的时间

1 2 3 5 简图略，基本同亮度设置

4



快捷功能

节目预约次数

① ② ③ ④ 简图略，基本同亮度设置



有三种状态可选，分别为关、一次、每天

- 1 按下遥控器的菜单键开启屏幕主菜单。
- 2 按下节目+-键选择时钟选项。
- 3 按下音量+进入下一级菜单，按节目+-选择“节目预约次数”选项。
- 4 按下音量+-选择需要的设置。
- 5 按下菜单键退回上一级菜单。

注：当此项设为关时，节目预约时间、节目预约频道、预约信源均为灰色不可选

节目预约时间

① ② ③ ④ 简图略，基本同亮度设置



- 1 按下遥控器的菜单键开启屏幕主菜单。
- 2 按下节目+-键选择时钟选项。
- 3 按下音量+进入下一级菜单，按节目+-选择“节目预约时间”选项。
- 4 按数字键进行设定。
- 5 按下菜单键退回上一级菜单。

进入节目预约时间选项后，按遥控器上的数字键即可进行时间设定

节目预约频道（仅在预约信源为电视时才可调节）

① ② ③ ④ 简图略，基本同亮度设置



按下音量+进入调节状态，可选频道0-199

- 1 按下遥控器的菜单键开启屏幕主菜单。
- 2 按下节目+-键选择时钟选项。
- 3 按下音量+进入下一级菜单，按节目+-选择“节目预约频道”选项。
- 4 按下音量+-进入调节状态。
- 5 按下菜单键退回上一级菜单。

预约信源

- 1 按下遥控器的菜单键开启屏幕主菜单。
- 2 按下节目+-键选择时钟选项。
- 3 按下音量+进入下一级菜单，按节目+-选择“预约信源”选项。
- 4 按下音量+-进入调节状态。
- 5 按下菜单键退回上一级菜单。

简图见右页

菜单功能

① ② ③ ④ ⑤ 简图略，基本同亮度设置



按下音量+进入调节状态，可选电视、视频1、视频2、视频3、S-端子、高清、屏显、HDMI。

关机次数

- ① 按下遥控器的菜单键开启屏幕主菜单。
- ② 按下节目+键选择时钟选项。
- ③ 按下音量+进入下一级菜单，按节目+选择“关机次数”选项。
- ④ 按下音量+进入调节状态。
- ⑤ 按下菜单键退回上一级菜单。

注：当此项设为关时，关机时间为灰色不可选

① ② ③ ④ ⑤ 简图略，基本同亮度设置



按下音量+进入调节状态，可选关、一次、每天

关机时间

- ① 按下遥控器的菜单键开启屏幕主菜单。
- ② 按下节目+键选择时钟选项。
- ③ 按下音量+进入下一级菜单，按节目+选择“关机时间”选项。
- ④ 按数字键进行时间设置。
- ⑤ 按下菜单键退回上一级菜单。

① ② ③ ④ ⑤ 简图略，基本同亮度设置

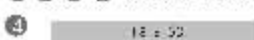

当前时间

- ① 按下遥控器的菜单键开启屏幕主菜单。
- ② 按下节目+键选择时钟选项。
- ③ 按下音量+进入下一级菜单，按节目+选择“当前时间”选项。
- ④ 按数字键进行时间设置。
- ⑤ 按下菜单键退回上一级菜单。

① ② ③ ④ ⑤ 简图略，基本同亮度设置

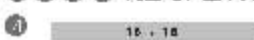

菜单功能

下一菜单

① ② ③ ④ 向图略, 基本同亮度设置



当前年份、当前的月份、当前日三项均可通过音量+进行调节。

- ① 按下遥控器的菜单键开启屏幕主菜单。
- ② 按下节目+键选择时钟选项。
- ③ 按下音量+进入下一级菜单, 按节目+选择“下一菜单”选项。
- ④ 按下音量+进入下一级菜单, 可查看并调节当前年份、当前月份、当前日、日历。
- ⑤ 按下菜单键返回上一级菜单。



如选择日历按下音量+可进入日历菜单, 日历细节请以实际显示为准, 本图仅做示意, 不做农历标示。
注: 在日历页中改变年、月、日, 系统不记忆, 只记忆在时钟选项中改变的状态。

8 特殊功能设置

肤色校正 (功能同图像下的肤色校正)

五段均衡 (功能同伴音下的五段均衡)

彩色调整 (功能同系统下的彩色调整)

节目编辑 (功能同系统下的节目编辑)

智能搜台 (功能同搜台下的智能搜台)

童锁 (家长控制功能)

① ② 向图略, 基本同亮度设置



→ 接右页图

- ① 按下遥控器的菜单键开启屏幕主菜单。
- ② 按下节目+键选择特殊功能选项。
- ③ 按下音量+进入下一级菜单, 按节目+选择“童锁”选项。
- ④ 按下音量+进入子菜单, 进行相关调节。
- ⑤ 按下菜单键返回上一级菜单。

菜单功能

接左页图，允许收看频道功能：



允许收看频道选项可按音量+调出所有频道列表，按音量+-设定是否限制该频道



允许收看信号选项可按音量+调出所有信号列表，操作方法与允许收看频道选项类似

接左页图，童锁功能：



童锁选项可按音量+-设置为开或关

限制时间次数选项可按音量+-设置为关、一次、每天
限制时间(分钟)选项可按音量+-调节用户需要的时间限制
限制时间次数为“每天时，不管当天限制时间是否月亮，第二天自动恢复为初始设置的限制时间长度。

当进入童锁项设定开关时即进入密码输入界面，原始密码为“1111”，当用户忘记密码时，可通过按住遥控器菜单键和面板音量+长达10秒钟方可使密码恢复为出厂密码1111，并且童锁生效为关。

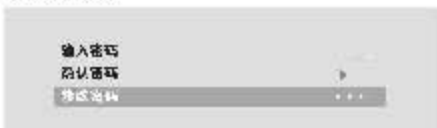

如需修改密码则进入如下界面进行密码修改



童锁分为时间锁和内容锁，说明如下：

1、当限制时间用完后，发生时间锁，出现下面提示信息：

限制时间已用完了，
请按（显示）键进入
密码输入，可以重新制
定时次数。

2、当转到不允许收看频道或信号后，发生内容锁，出现下面提示信息：

该内容被锁住，
只能观看软件
授权未解道或播放
或者按（显示）键进入
密码输入，可以重新制
定时次数。

3、时间锁或内容锁发生后，时间锁或内容锁界面出现5分钟后自动待机，可按“显示”键进入密码输入界面，一旦输入正确密码后，童锁临时失效，直到待机或关机再次开机才生效。

4、童锁临时失效后，如果需要童锁多数设置操作，必须待机再开机一次，然后才能进行，否则可能不起作用。

5、童锁生效时，进入时钟、图台、高级菜单之前必须输入正确密码

节目导航（见快捷功能说明）

全景模式（VGA下无此功能）

基本选择步骤同其它特殊功能，可选择开或关两种模式。
完全无失真显示输入信号，通常情况为关。

高清引擎（简图略，VGA下无此功能）

基本选择步骤同其它特殊功能，可选择电影模式和电视模式。

电视模式：增加视觉临场感

电影模式：清晰细节再现，输入信号好时建议选择此项

9 温馨提示（示意图略，提示信息详见屏幕显示）

快捷功能



按下遥控器的图像键进入快捷操作



按下遥控器的睡眠键进入快捷操作



按下遥控器的静止键进入静止状态, 此时屏幕画面静止



按下遥控器的音效键进入快捷操作



按下遥控器的节目导航键进入快捷操作



进入节目导航操作的前提是用户在节目编辑状态下已经设定了自己喜爱的频道列表

快捷操作及部分实用功能

1 图像

- 1 按下遥控器的图像键进入调节状态, 第一次按下时显示当前的图像状态。
- 2 连续按图像键选择不同的图像效果。
- 3 停止调节后3秒钟快捷显示消失。

2 睡眠

- 1 按下遥控器的睡眠键进入调节状态, 第一次按下时显示当前的睡眠定时状态。
- 2 连续按睡眠键选择不同的睡眠定时。
- 3 停止调节后3秒钟快捷显示消失。

3 静止

- 1 按下遥控器的静止键进入静止状态。
- 2 再按下静止键解除静止状态。

4 音效

- 1 按下遥控器的音效键进入调节状态, 第一次按下时显示当前的音效状态。
- 2 连续按音效键选择不同的音效效果。
- 3 停止调节后3秒钟快捷显示消失。

5 节目导航 (与节目编辑功能结合使用)

- 1 按下遥控器的节目导航键进入调节状态。
- 2 根据用户在节目编辑状态下设定的频道列表, 用户可快速选择需要的频道, 具体说明见图示。



按下节目导航键进入快捷菜单, 以“中央”为频道上型, 按下音量+进入列表如右图



假设用户已经在节目编辑下设定了自己的频道列表, 此时再按节目+选择一个用户设定好的频道名称, 按下音量+即可直接切换该频道为当前频道

快捷功能

6 节目编辑

7 节目浏览

- 按下遥控器的节目浏览键进入节目浏览状态，屏幕画面即从当前频道开始逐次浏览。

8 童锁

9 时钟

- 按下遥控器的时钟键，屏幕显示当前时间状态。
- ② 再按下此键，时钟显示消失。

10 日历

- 按下遥控器的日历键，屏幕显示日历菜单，具体设定见日历操作说明。
- ② 再次按下此键，日历菜单消失。



按下遥控器的节目浏览键进入快捷操作

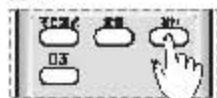

按下遥控器的时钟键进入快捷操作

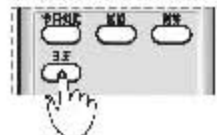

按下遥控器的日历键进入快捷操作

信源

信源

- 按下遥控器或前面板上的“信源”键打开信源菜单。
- ② 按下节目+键选择“信源”选项。



故障分析及排除

1 无图像无伴音

- ① 家中保险丝、断路器不正常。
- ② 电源插座开关没打开。
- ③ 电源线连接接触不良。
- ④ 检查信号源。

2 遥控器不能操作

- 需要更换电池。
- ③ 电池的极性安装不正确。
- ④ 主机电源没接通。

3 图像正常，无伴音

- ① 可能音量没打开，按“音量▶”键。
- ② 可能为静音状态，再按静音键。
- ③ 可能伴音制式设定不正确。
- ④ 有可能电视台出现故障。

4 无彩色

- ① 调节彩色制式。
- ② 调节饱和度。
- ③ 是否为黑白电视节目。

5 无图像，有伴音

- ① 调整亮度、对比度模数量。
- ② 有可能电视台出现故障。

6 图像有杂乱波纹

通常是由于当地干扰造成的。例如汽车、日光灯、电吹风等，调节天线使干扰减至最小。

7 VGA模式下黑屏（即做电脑显示器使用时）

可能是由于电脑所设置的分辨率无法识别，建议更改为最佳分辨率或其他WINDOWS系统标准分辨率。

故障分析及排除

8 有雪花点及干扰

若天线被搁置在电视信号微弱的边缘地带，图像上会布满斑点。当信号特别微弱时，则需要架设特殊天线方可改进接收效果。

- ① 调节室内、室外天线。
- ② 检测天线连接处。
- ③ 调节频道微调。
- ④ 可能电视台出现故障。

9 重影干扰

重影是由经过双通路的电视信号引起的，一是直接通路；另一个是反射高楼、山脉或其它物体的通路。改变天线的方向及位置可改进接收效果。

10 火花干扰

出现黑色斑点、水平条纹或图像出现摇晃、抖动。这些现象通常是由来自汽车点火系统、霓虹灯、电动钻或其它电器装置上的干扰所引起的。使天线远离干扰源。

11 无线电频率干扰

此干扰产生移动波纹或斜纹，有时使图像失去对比度。例如：手机等，使机器远离干扰源。

注：本产品的性能在不断改进之中，如有更改，恕不另行通知。