

PRIMA 厦华

数字液晶电视

LC-42KC42 

使用说明书

安装、使用产品前，请仔细阅读使用说明书。

厦门华侨电子股份有限公司

目录

感谢您选购厦华数字液晶电视！
为了使您一开始就享用本机卓越的功能，让您的收视效果尽善尽美，请在使用之前仔细阅读使用说明书，并妥善保存以备日后查阅。
为了便于您理解和正确使用，本说明书中的屏幕显示和图解可能与实际中的有所不同。

| | |
|-------------------|----|
| 主要功能特征 | 1 |
| 安全使用说明事项 | 2 |
| 各部件名称 | |
| 前面/侧面 | 4 |
| 后面 | 5 |
| 遥控器 | 6 |
| 遥控器电池的安裝 | 7 |
| 遥控操作有效范围 | 7 |
| 安裝 | |
| 电源连接 | 8 |
| 天线连接 | 8 |
| 连接其它视音频装置 | |
| 连接AV输入端子 | 9 |
| 连接耳机 | 9 |
| 连接COMPONENT输入端子 | 10 |
| 连接HDMI输入端 | 11 |
| 连接VGA (D-Sub) 输入端 | 12 |
| 连接USB输入端 | 12 |
| 连接视音频输出端子 | 13 |
| 基本操作 | |
| 开机 | 14 |
| 关机 | 14 |
| 屏显 | 14 |
| 音量调节 | 14 |
| 输入信号源选择 | 15 |
| 频道选择 | 15 |

| | |
|-------------|----|
| 频道预调 | |
| 自动搜台 | 16 |
| 手动搜台 | 16 |
| 彩色制式设置 | 17 |
| 声音制式设置 | 17 |
| 频道编辑 | |
| 当前频道设置 | 18 |
| 跳台设置 | 18 |
| 频道微调 | 19 |
| 自动频率控制(AFC) | 19 |
| 常看频道设置 | 20 |
| 频道交换 | 20 |
| 图像设置 | |
| 图像设置 | 21 |
| 画面静止 | 22 |
| 声音设置 | |
| 声音设置 | 23 |
| 静音设置 | 24 |
| 功能设置 | |
| 功能设置 | 25 |
| 计算机设置 | |
| 计算机设置 | 27 |
| USB模式下的操作 | |
| 功能设定 | 28 |
| 图片播放 | 29 |
| 音乐播放 | 30 |
| 支持模式 | 31 |
| 简单故障排除法 | 32 |
| 技术规格 | 33 |

主要功能特征

- ④ 全能微晶技术加载。
- ④ 高亮度、高对比度宽屏显示。
- ④ 高清晰数字多媒体接口HDMI。
- ④ 3D动态智能降噪。
- ④ 功能强大的图像缩放引擎。
- ④ 多制式电视信号输入。
- ④ 支持高清信号模式。
- ④ 高效率D类伴音功放，高品质音效输出。
- ④ 画面静止功能。
- ④ 睡眠定时功能。
- ④ 无信号自动关机。
- ④ 内置USB接口。
- ④ 绿色电源。

安全使用说明事项

1. 本产品使用~220V/50Hz的交流电源，适用范围100V~240V, 50Hz，绝不可使用其它电源。
2. 产品使用前，请用户确保供电电源火线、零线、地线安装正确，地线必须可靠接地。
3. 有线电视信号线接地端处有电压时，请用户安装天线隔离器。
4. 请用户确保本产品的的外接设备正常接地，输入、输出端子无电压。
5. 本公司不承担由于用户不正确使用或本产品外部其它因素，而导致火灾、触电以及其它意外事故的责任！

✦ 液晶显示屏的制造采用了高精密技术及很多尖端科技。液晶显示屏上可能会有永久的红点、蓝点、绿点或不亮点(黑点)，这些现象都是液晶显示屏结构特性造成的，并不是故障或缺陷，请放心使用。

✦ 有异常情况时，立即关闭电源，并从插座上拔出插头，并与当地本公司特约维修部联系。



✦ 不要在靠近水的位置（如浴缸、洗脸盆、洗碗池、洗衣池附近），也不要潮湿的地下室、游泳池附近及其它类似环境中使用本产品。从低温环境移到高温环境后不要立即使用，因为冷凝的水气可能会造成起火、电击或其它危险。



✦ 1、本产品应安装在不受阳光直接照射的地方，并要远离热源，如暖气片、加热器、炉子及其它产生热量的产品（包括扩音器）。

2、本产品的温度要求：存贮时温度要求在0℃至50℃之间；使用时环境温度要求在5℃至40℃之间。



✦ 1、墙壁插座或电源排插座建议使用经安全认证的产品，不要同其它大功率电器共用插座，否则会因插座过负荷发热引起火灾或触电的危险。

2、请勿用潮湿的手拔电源插头，以防触电危险。

3、请注意儿童安全，将电源插座、插头远离儿童，以防触电危险。

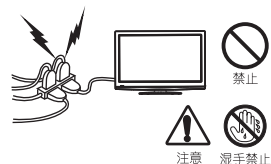

✦ 1、在雷雨期间，请将其电源插头从插座上拔下并断开天线。这样可防止闪电或电源线上的电涌对本产品的损坏。

2、外出及长时间不使用或夜间睡眠时，请关掉电源开关，将其电源插头从插座上拔下，可预防火灾事件，及节省能源。

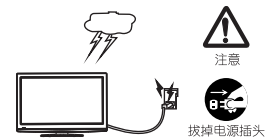

✦ 在进行清洁前，请将本产品的电源插头从插座上拔下。不要使用任何清洁剂，否则将会产生斑点或失色。请使用软布或脱脂棉花轻轻进行清洁。



安全使用说明事项

- ✦ 1、不要将本产品放置在不稳定的推车、电视架、三角架或桌面上，可能会导致本产品跌落，造成严重身体伤害并损坏产品本身。
- 2、将本产品安装到墙壁上或吊装到天花板上时，一定要按照本公司的说明操作。应只使用本公司推荐的安装硬件。
- 3、请注意儿童安全，勿攀爬或悬吊在本产品上，会造成倒下压伤事件。



- ✦ 1、搬动本产品时，应极为小心，注意安全。
- 2、当移动放置在推车上或在推车上使用本产品时要小心，应避免快速停下、用力过猛，也不要在不平整的地面上推动，因为这样会导致本产品 and 推车倾翻，以致损坏本产品或伤及使用者。
- 3、本产品在工作或待机状态下，禁止移动。



- ✦ 1、请勿盖住或堵塞机壳上的通风孔和开口，因为通风不良会导致本产品过热或缩短本产品的使用寿命。
- 2、本产品不是针对嵌入式安装而设计的，因此除非通风良好或能遵照制造商的说明，否则不要将它放在诸如书橱和置物架这样的封闭空间中。

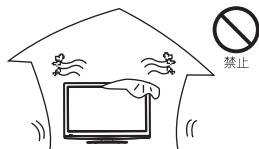

- ✦ 1、电源线必须正确排布，以防踩上或被物体压住，对电源线靠近门、插头、插座以及从本产品引出的部分要特别注意。
- 2、电源线插头要完全插入插座，若不完全插入会因接触不良发热甚至引起火灾。
- 3、拔插头时要抓住整个插头拔下，勿只拉电源线，会造成内部断线、接触不良，而引起触电、火灾的危险。
- 4、电源线或插头有破损时，请与本公司特约维修部联系更换。



- ✦ 1、当本产品跌落或被别的物体撞击后，面板可能会破碎。万一面板碎裂，小心请勿碰触。
- 2、请不要用任何方式或任何物体，去按压和撞击液晶显示屏表面，否则会造成液晶显示屏裂痕，而造成液晶显示屏损坏。



- ✦ 不可自行打开机壳，以免发生危险。如有故障，请停止使用，并与当地本公司特约维修部联系。



- ✦ 1、不要把任何物件塞入本产品，也不要将盛液体的器皿、燃烧的火烛等放在本产品上面。
- 2、请不要长时间播放静止图像、文字信号，或者使用4:3模式观看，否则会导致液晶显示屏留下残像。



各部件名称

前面/侧面

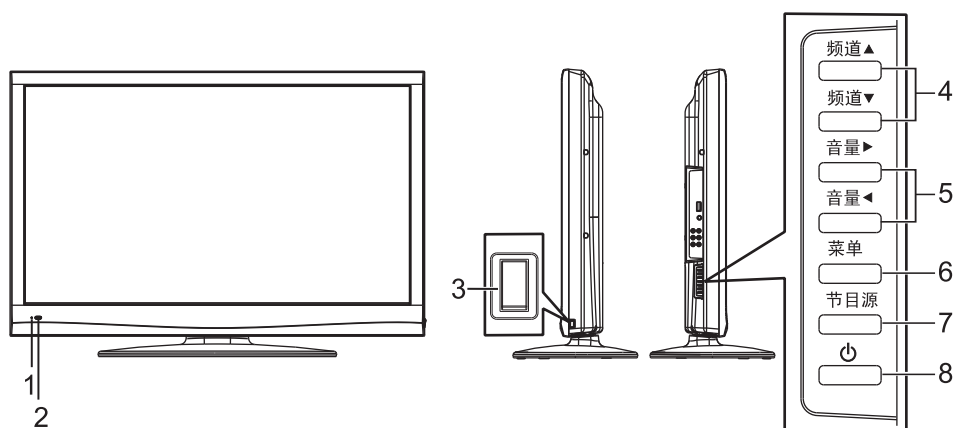

1. 电源指示灯。
2. 遥控接收窗。
3. 主电源开关：按至（I）为电源通，按至（O）为电源断开。
4. 频道▲/频道▼键：按频道▲键，频道号递增；按频道▼键，频道号递减。在OSD菜单中，按这两个键可上下选择菜单、菜单项。
5. 音量▶/音量◀键：按音量▶键，音量增大；按音量◀键，音量减小。在OSD菜单中，按这两个键可调节选中菜单项的模拟量，按音量▶键，进入主菜单、进入下一级菜单、确认设置值。
6. 菜单键：按该键显示主菜单或返回上一级菜单或退出菜单。
7. 节目源键：按该键显示或退出节目源菜单。
8. 键：待机/开机。

各部件名称

后面

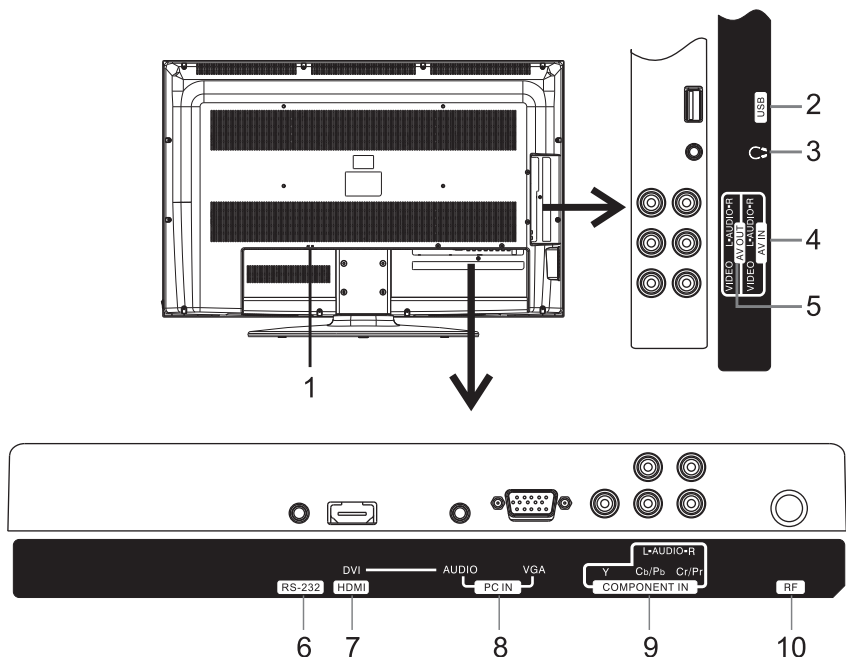

1. 交流电源输入插口。
2. USB端口：此端口与带有USB的设备(U盘)连接。
3. 耳机插口。
4. AV输入端：此组端口与DVD等AV设备的输出端口连接。
5. AV输出端：此组端口与录像设备或立体声设备连接。
6. RS-232端：此端口为RS232控制口，请勿自行操作。
7. HDMI(数字高清)输入端：此端口与带有HDMI的设备(如机顶盒、DVD机等)连接。通过HDMI-DVI转接线，可与带数字DVI接口的设备连接，这种情况下，音频可使用PC的音频端子。
8. PC输入端：此端口与带有VGA(D-Sub)输出端口的设备(如电脑)连接。
9. COMPONENT(模拟高清)输入端：此组端口与DVD机或带有YPbPr/YCbCr输出端口的设备连接。
10. 天线输入插口：连接室外天线或有线电视电缆。

遥控器

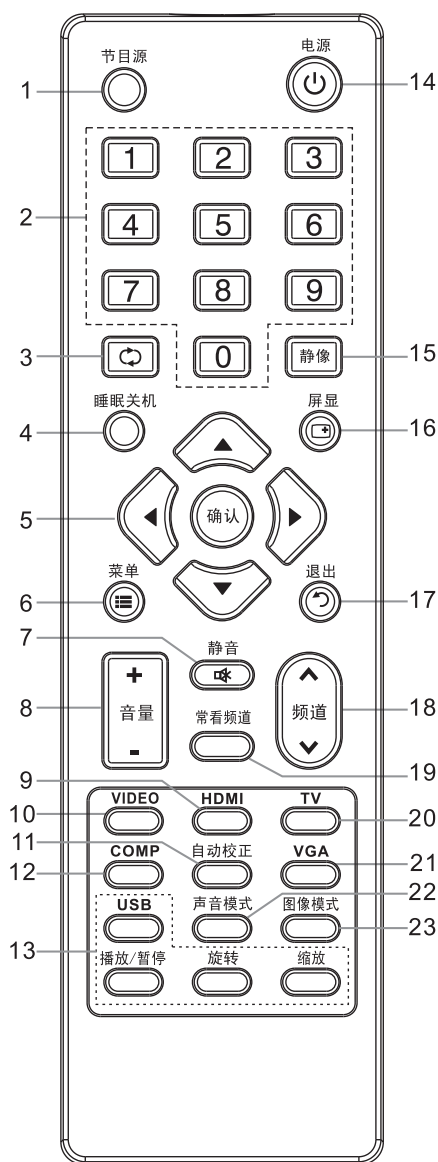

1. 节目源键：显示或退出节目源菜单。
2. 0-9数字键：频道号选择。
3. 键：频道回看。
4. 睡眠关机键：睡眠关机设置。
5. 键：在菜单操作中，上下移动光标选择菜单或菜单项。
 键：在菜单操作中，调节选中菜单项的模拟量； 键，进入主菜单或进入下一级菜单或确认菜单项设置值。
6. 确认键：进入主菜单或进入下一级菜单或确认菜单项设置值。
7. 菜单键：显示主菜单或返回上一级菜单。
8. 静音键：静音设置。
9. 音量+/-键：音量增/减。
10. HDMI键：从其它通道模式切换到HDMI模式。
11. VIDEO键：从其它通道模式切换到视频模式。
12. 自动校正键：在电脑模式下，自动校正图像。
13. COMP键：从其它通道模式切换到高清模式。
14. USB键：从其它通道模式切换到USB模式。
 播放/暂停键：在USB模式下，图片、音乐播放/暂停。
 旋转键：在USB模式下，旋转图片。
 缩放键：在USB模式下，缩放图片。
15. 电源键：开机/待机。
16. 静音键：画面静止设置。
17. 屏显键：当前频道状态显示呼出/清除。
18. 退出键：退出菜单。
19. 频道 \wedge/\vee 键：频道号增/减。
20. 常看频道键：常看频道选择。
21. TV键：从其它通道模式切换到电视模式。
22. VGA键：从其它通道模式切换到电脑模式。
23. 声音模式键：声音模式切换。
24. 图像模式键：图像模式切换。

- 注：** 1.文中所提按键如无特别说明，皆指遥控器上的按键。
 2.当本机无信号时，遥控器上的部分按键不起作用。

遥控器电池的安装

将电池装入遥控器, 才能使用它。

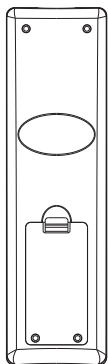

- 1 取下电池后盖。
- 2 按照机内极性表示, 装入两节7号电池。(电池的正负极要对应于电池槽中的正(+)负(-)极指示。)
- 3 电池装完后, 装上电池后盖。

遥控操作有效范围

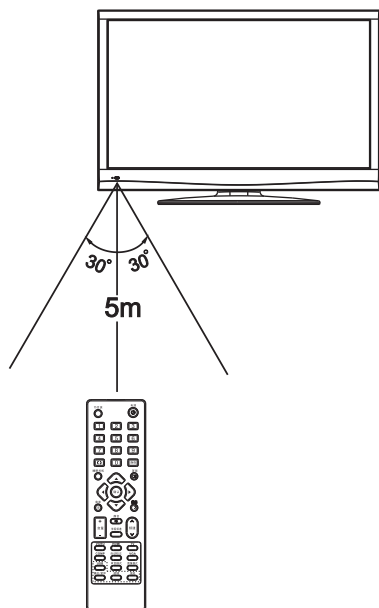

⚠ 注意事项:

1. 长时间不使用遥控器或电池耗尽, 请及时取出电池以防漏液。
2. 遥控器应避免受潮和受到强烈冲击。
3. 不可随意拆卸、分解遥控器。
4. 遥控器与遥控接收窗之间不可有障碍物。
5. 遥控器的范围不可超过它的有效范围(如左图)。
6. 当遥控器失效时, 检查遥控器的电池是否耗尽, 电池的极性是否装反。
7. 不可将遥控接收窗置于如直射阳光或照明光之类的强光源下。因为这样会导致遥控器无法操作。
8. 不同类型的电池有不同的物理特征。不要混合使用不同的类型的电池。

1. 在连接之前，请认真检查各端口的位置和类型。
2. 插头松动可能会造成图像或声音方面的问题。确保所有的插头都牢牢插入其各自的端口中。
3. 在连接外部设备时，请先断开本机的电源，以免造成损坏。

电源连接

至电源插座 (AC 220V/50Hz)



电源线

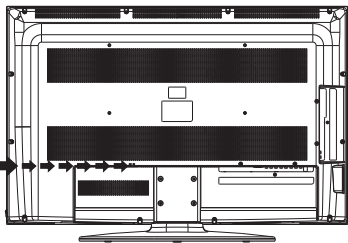

! 注:

1. 本产品使用~220V/50Hz的交流电源。(适用范围: AC 100-240V 50Hz)
2. 如果长时间不使用, 请断开本机和电源插座的连接。

天线连接

要欣赏鲜艳、清晰的影像, 最好使用室外天线或有线电视电缆。

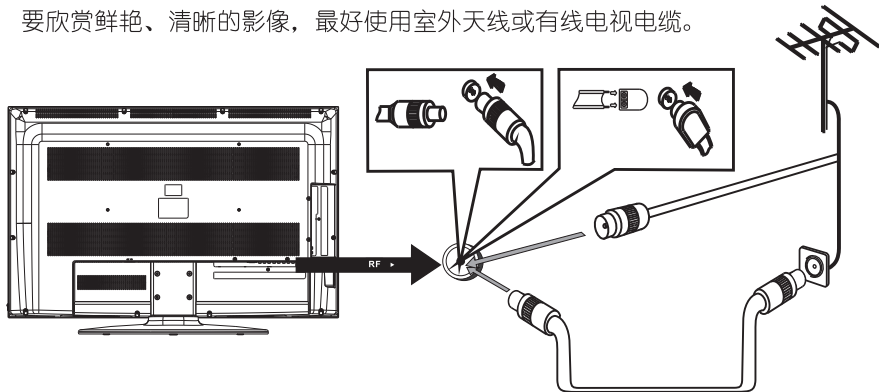

选择电视输入信号, 请将本机的输入信号源(节目源)选择在电视模式下。(详细操作请参阅第15页。)

- ! 注: 连接室外天线信号线到本机的信号插座时, 请事先断开本机的电源。室外天线勿靠近高压市电电线, 以免发生电击。雷电气候请将室外天线插头拔掉, 以免发生雷击。

连接其它视音频装置 (请同时参阅所连接的装置的使用说明书)

您可以把本机与机顶盒、录像机、DVD播放机、VCD或摄像机等视音频装置相连并欣赏到优质的图像和声音。

连接AV输入端子

通过复合电缆将AV IN复合信号端连接到AV设备的输出端。

若选择视频输入信号，请将本机的输入信号源(节目源)选择在视频模式下。(详细操作请参阅第15页。)

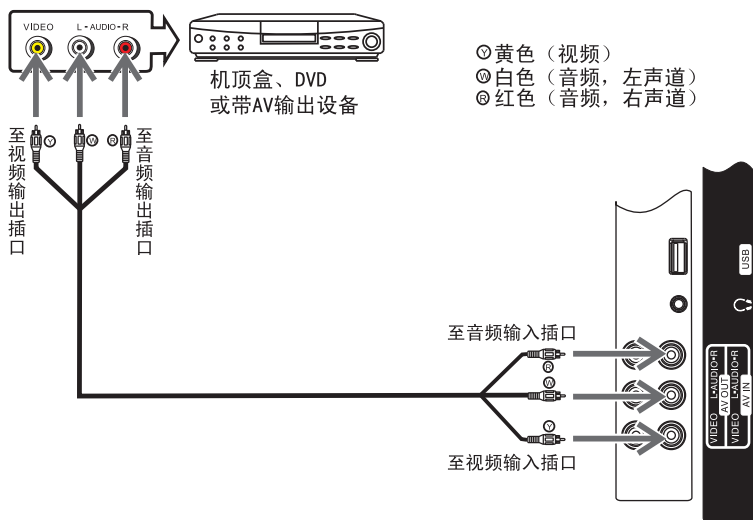

连接耳机

使用耳机前，请将耳机音量预置适中，过大的耳机声压会导致听力受损。

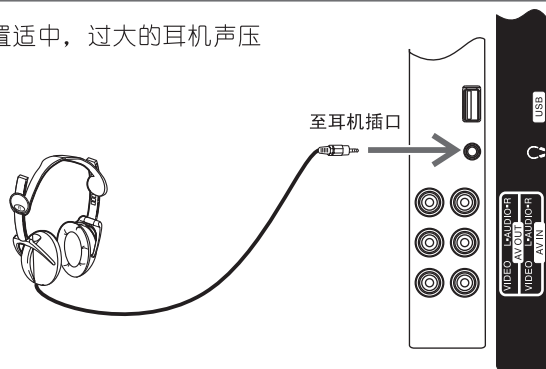

连接COMPONENT输入端子

如果您的信号源为机顶盒、DVD机或带有YPbPr/YCbCr输出端子的设备，推荐使用YPbPr/YCbCr输出与本机的COMPONENT输入端子连接，以取得更好的图像质量，同时，请将其音频输出与本机的音频输入相连接。

若选择COMPONENT输入信号，请将本机的输入信号源(节目源)选择在高清模式下。(详细操作请参阅第15页。)

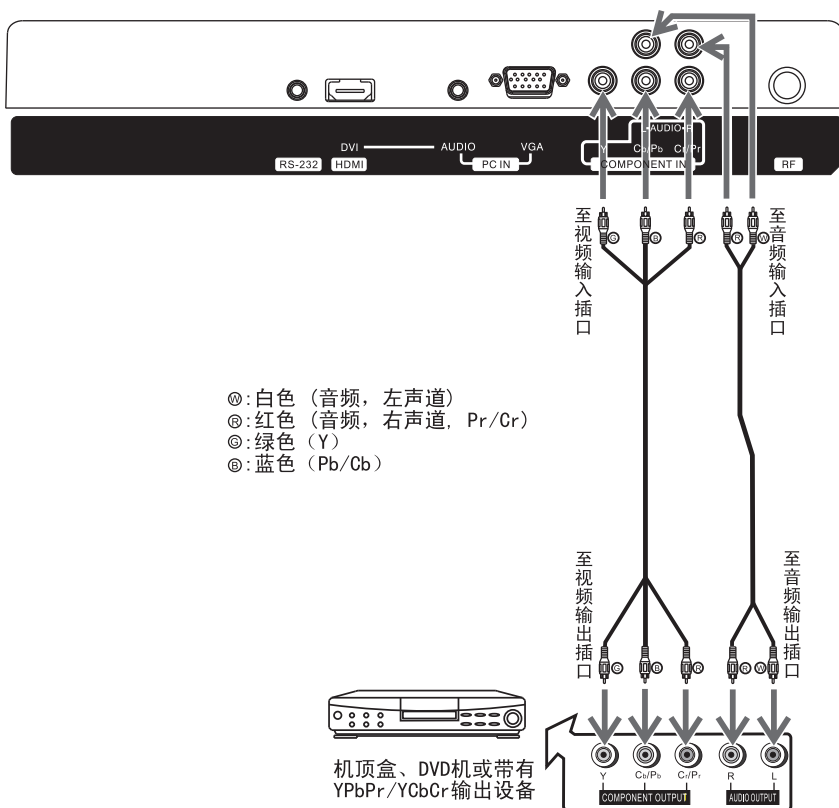

连接HDMI输入端

若要连接带有HDMI信号输出设备，您可通过HDMI传输电缆将该设备与本机上的HDMI信号端连接。

如果您想要连接带有DVI输出的设备，可通过DVI转HDMI线接到HDMI输入口，音频可使用PC的音频输入插口。

若选择HDMI输入信号，请将本机的输入信号源(节目源)选择在HDMI模式下。(详细操作请参阅第15页。)

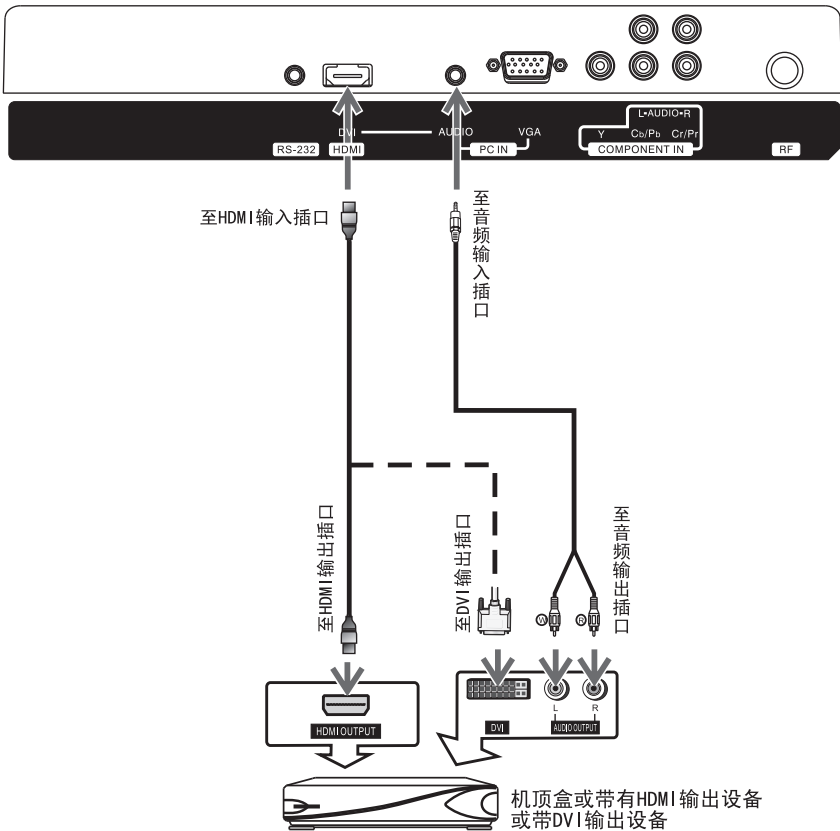

连接VGA (D-Sub) 输入端

若连接带有VGA(D-Sub)信号输出设备，您可通过VGA(D-sub) 15 针电缆将该设备与本机上的VGA 信号端连接，其音频输出与本机的音频输入相连接。

若选择VGA输入信号，请将本机的输入信号源(节目源)选择在**电脑模式**下。(详细操作请参阅第15页。)

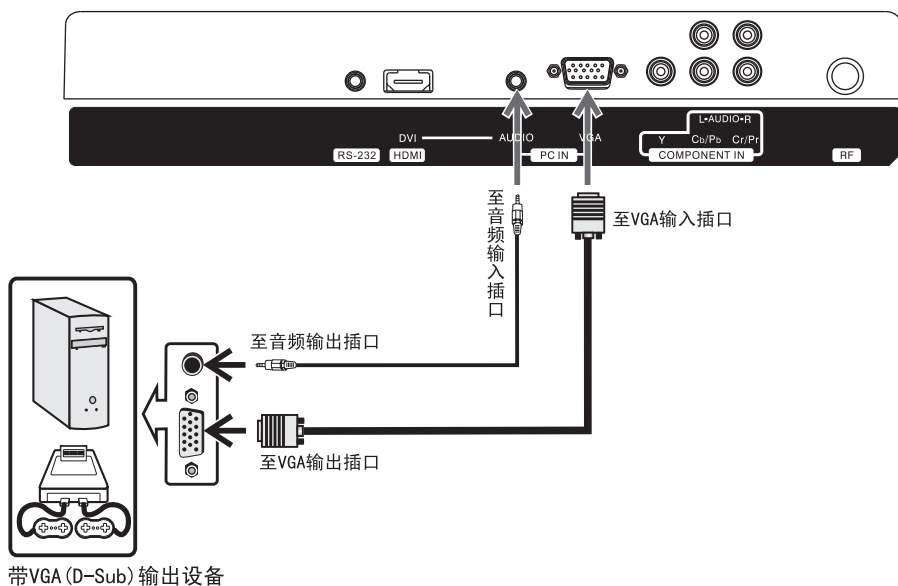

连接USB输入端

本机设有USB插口，可用来连接U盘。

若选择USB输入信号，请将本机的输入信号源(节目源)选择在**USB模式**下。(详细操作请参阅第15页。)

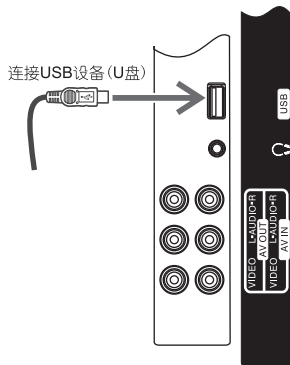

- ❗注: 1.本机USB插口只能连接U盘，不支持移动硬盘。
 2.不可随意拔出U盘。需停止播放，并将画面返回到主菜单下，方可拔出U盘。
 3.请不要在连接U盘的情况下开启本机，否则将不会及时响应开机指令。

连接视音频输出端子

如要欣赏更高品质的声音，您可将AV OUT的音频输出与音响系统的输入端子正确连接。您也可将AV OUT的音频和视频信号输出接往录制设备，以录制您观看的内容。
(注：只有信号源为TV或AV的情况下，AV OUT视频才有输出。)

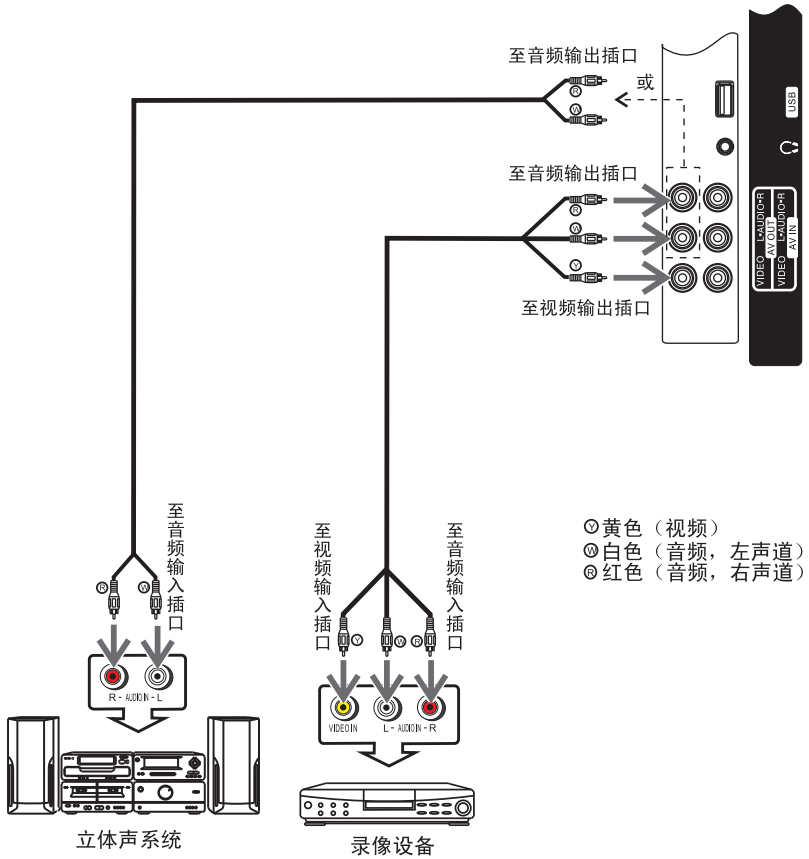

基本操作

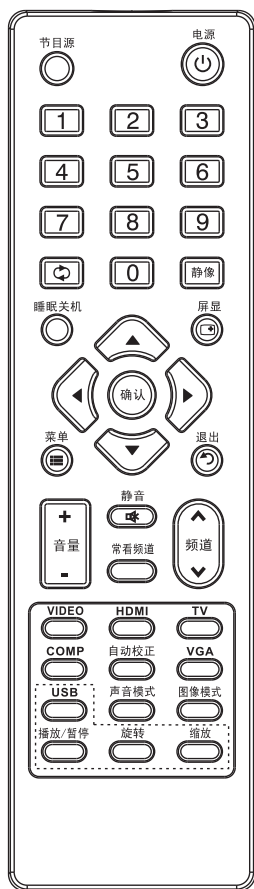
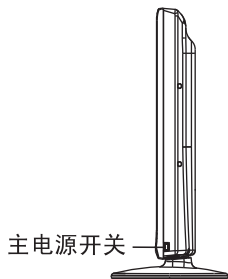

开机

- 1 将电源插头插入电源插座，接通电源，置本机主电源开关为(I)状态，开启本机。
- 2 若本机处于待机状态，按 键，则本机进入正常工作状态。

关机

- 1 若暂时关机，按 键，则本机进入待机模式。
- 2 若要关机，置本机主电源开关为(O)状态，则关闭本机电源。

本机具有睡眠关机功能，您可以设置睡眠关机，以自动关闭本机(待机)。

!注:本机采用内置专业电源管理控制，因此无信号输入时，系统大约过15分钟后会自动进入待机模式；当剩余最后1分钟时，屏幕显示关机倒计时，在倒计时过程中按任意键，将取消本次自动关机功能。但是，在VGA、HDMI通道下，在无信号输入时，本机大约1分钟后自动进入待机模式；当剩余最后30秒时，屏幕显示关机倒计时，在倒计时过程中按任意键，将取消本次自动关机功能。

屏显

若您想了解当前频道的输入状态、频道设置状态，您可按屏显键，屏幕将显示当前频道状态，再按屏显键，则屏幕显示消失。

!注：屏显内容与您设置的频道信息或当前频道输入通道信息有关。

音量调节

按音量+/-键，调节音量大小。
按音量+键，音量增大；按音量-键，音量减小。

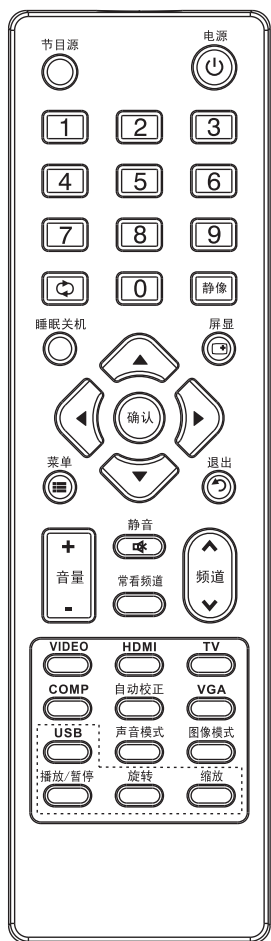

输入信号源选择

- 1 按节目源键，显示节目源菜单。
- 2 按▲或▼键，选择节目源。
- 3 按▶或确认键确认。



您也可以采用快捷方式，操作方法如下：

电视：按TV键，可从其它通道模式直接切换到电视模式下。

视频：按VIDEO键，可从其它通道模式直接切换到视频模式下。

高清：按COMP键，可从其它通道模式直接切换到高清模式下。

电脑：按VGA键，可从其它通道模式直接切换到电脑模式下。

HDMI：按HDMI键，可从其它通道模式直接切换到HDMI模式下。

USB：按USB键，可从其它通道模式直接切换到USB模式下。

频道选择

1.使用数字键选择频道

按0-9数字键，选择您所需要的频道号，等待数秒，即显示您所需要的频道。(频道号范围：1-200)

2.使用回看(⌂)键选择频道

按回看键，返回到先前观看的频道。

3.使用频道▲/▼键选择频道

按频道▲键，频道号递增；按频道▼键，频道号递减。

⚠注：用频道▲/频道▼键将只在自动搜索到的频道号之间循环。比如：自动搜台总共找到58个台，用频道▲/▼键只在1-58频道号之间循环，若要进入59-200频道号，要用数字键选择您所需要的频道号。



自动搜台

1 按菜单键，显示菜单；按▲或▼键，选择频道菜单。

2 按▶或确认键，进入频道菜单。

3 按▲或▼键，选择自动搜台菜单项。

4 按▶或确认键，开始自动搜台。
自动搜索所有正在播放的节目，并自动预调存入存储器中。

5 在频道搜索过程中，按退出或菜单键，则中断搜索。

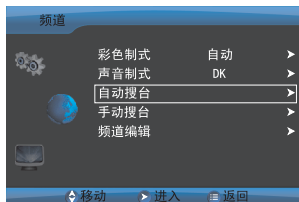
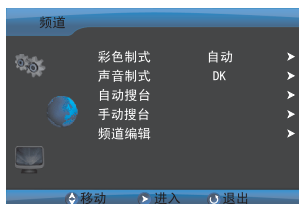

手动搜台

若自动搜台方式不能预调所需要的频道，或想把所需要的频道逐个预调在指定的频道号上时，可采用手动搜台方式。

1 按[自动搜台]1-2步骤进入频道菜单，按▲或▼键，选择手动搜台菜单项。

2 按▶或确认键，进入手动搜台菜单。

3 按◀键，向较低频率搜索频道；按▶键，向较高频率搜索频道。

4 在频道搜索过程中，按退出或菜单键，则中断搜索。

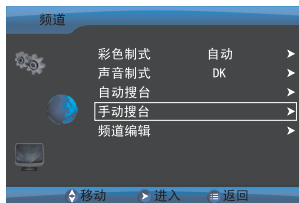

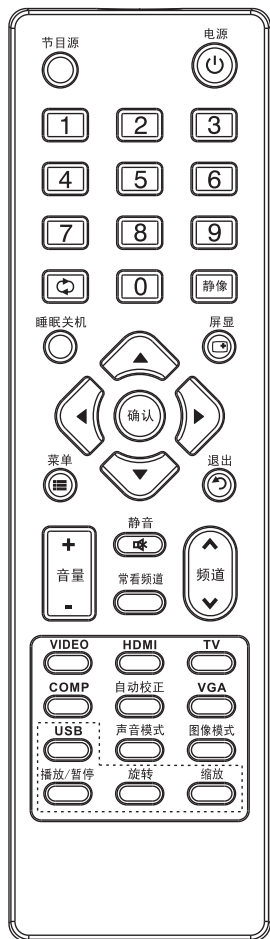

彩色制式设置

您可以根据输入的信号不同，选择相应的彩色制式。

- 1 按 [自动搜台] 1-2 步骤进入频道菜单，按 ▲ 或 ▼ 键，选择彩色制式菜单项。
- 2 按 ▶ 或 确认 键，进入彩色制式设置值选择菜单，按 ▲ 或 ▼ 键，选择正确的彩色制式，按 ▶ 或 确认 键确认。
- 3 按 菜单 键，返回上一级菜单；按 退出 键，退出菜单。



声音制式设置

您可以根据输入的信号不同，选择相应的声音制式。

- 1 按 [自动搜台] 1-2 步骤进入频道菜单，按 ▲ 或 ▼ 键，选择声音制式菜单项。
- 2 按 ▶ 或 确认 键，进入声音制式设置值选择菜单，按 ▲ 或 ▼ 键，选择正确的声音制式，按 ▶ 或 确认 键确认。
- 3 按 菜单 键，返回上一级菜单；按 退出 键，退出菜单。



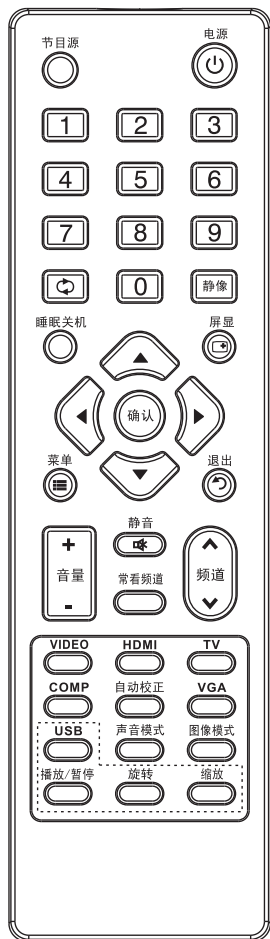

当前频道设置

- 1 按**菜单**键，显示菜单；按**▲**或**▼**键，选择**频道**菜单。
- 2 按**▶**或**确认**键，进入**频道**菜单。
- 3 按**▲**或**▼**键，选择**频道编辑**菜单项。
- 4 按**▶**或**确认**键，进入**频道编辑**子菜单。
- 5 按**▲**或**▼**键，选择**当前频道**菜单项。按**◀**或**▶**键，选择**频道号**。
- 6 按**菜单**键，返回上一级菜单；按**退出**键，退出菜单。

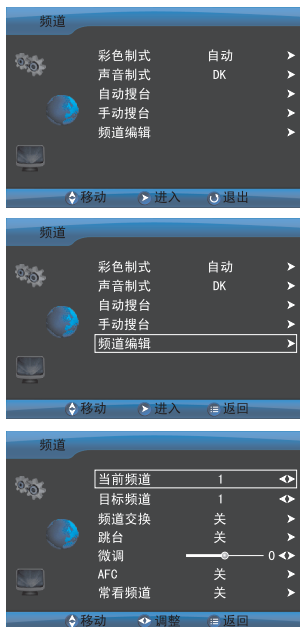

跳台设置

可通过设置跳台功能，跳过不需要的频道号，以便只选择您想看的频道。

- 1 按[当前频道设置]1-4步骤，进入**频道编辑**子菜单。
- 2 按**▲**或**▼**键，选择**跳台**菜单项。按**▶**或**确认**键，进入**跳台**设置值选择菜单，按**▲**或**▼**键，选择**开**，按**▶**或**确认**键确认。
- 3 按**菜单**键，返回上一级菜单；按**退出**键，退出菜单。

这样，当您用**频道▲**或**频道▼**键选择频道时，该频道号将被跳过。



如果要恢复被跳过的频道，先用0-9数字键或进入频道编辑菜单选择**当前频道**菜单项调出需要恢复的频道号，然后将**跳台**菜单项设置为**关**即可。



频道微调

当某一频道图像和声音状况不佳时(如个别电视频道图声不良)，您可以使用微调功能改善收看效果。

- 1 按[当前频道设置]1-4步骤进入频道编辑子菜单，按▲或▼键，选择**微调**菜单项。
- 2 按◀或▶键调节，直至图像和声音的质量最佳。
- 3 按**菜单**键，返回上一级菜单；按**退出**键，退出菜单。

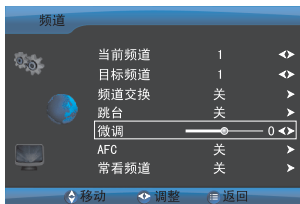

- ❗注：1.退出微调后，系统将认为您调整的信号频率是准确的，会自动关闭自动频率控制(AFC)。
2.如果某一频道已经过微调功能调整后，图像和声音仍然不正常，可能彩色制式或声音制式不正确，请设置正确的彩色制式和声音制式。

自动频率控制(AFC)

当某一频道图像和声音状况不佳时(如个别电视频道图声不良)，您也可以使用自动频率控制功能改善收看效果。

- 1 按[当前频道设置]1-4步骤，进入频道编辑子菜单。
- 2 按▲或▼键，选择**AFC**菜单项。按▶或**确认**键，进入AFC设置值选择菜单，按▲或▼键，选择**开**，按▶或**确认**键确认，则打开自动频率跟踪。若要取消自动频率跟踪，将AFC设置为**关**即可。
- 3 按**菜单**键，返回上一级菜单；按**退出**键，退出菜单。

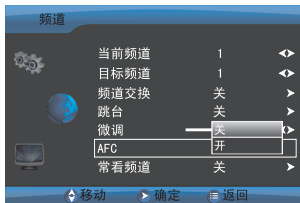
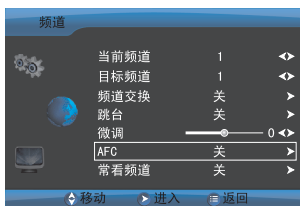



常看频道设置

利用常看频道功能，您可以将平时常看的频道设置为常看频道，通过**常看频道**键可快速选择您设置的常看频道。(注：若本机无常看频道设置，常看频道键无作用。)按**屏幕**键，则屏幕显示有一♥标志。

- 1 按[当前频道设置]1-4步骤，进入频道编辑子菜单。
- 2 按▲或▼键，选择**常看频道**菜单项。按▶或确认键，进入常看频道设置值选择菜单，按▲或▼键，选择**开**，按▶或确认键确认。若要取消常看频道，将**常看频道**设置为**关**即可。
- 3 按**菜单**键，返回上一级菜单；按**退出**键，退出菜单。



频道交换

利用频道交换功能，您可以将频道顺序进行调整。

- 1 按[当前频道设置]1-4步骤，进入频道编辑子菜单。
- 2 按▲或▼键，选择**当前频道**菜单项，按◀或▶键选择当前频道号。
- 3 按▲或▼键，选择**目标频道**菜单项，按◀或▶键选择目标频道号。
- 4 按▲或▼键，选择**频道交换**菜单项，按▶或确认键，进入频道交换设置值选择菜单，按▲或▼键，选择**开**，按▶或确认键确认，则当前频道与目标频道的内容互换。
- 5 按**菜单**键，返回上一级菜单；按**退出**键，退出菜单。

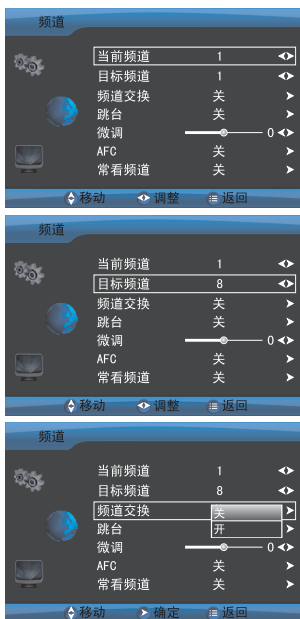



图像设置

- 1 按菜单键，显示菜单；按▲或▼键，选择**图像**菜单。
- 2 按▶或确认键进入图像菜单，按▲或▼键，选择各菜单项。
- 3 按◀或▶键，调节菜单项的模拟量；按▶或确认键进入菜单项设置值选择菜单或进入下一级菜单；按▲或▼键选择设置值，按▶或确认键确认设置值。
- 4 按菜单键，返回上一级菜单；按退出键，退出菜单。

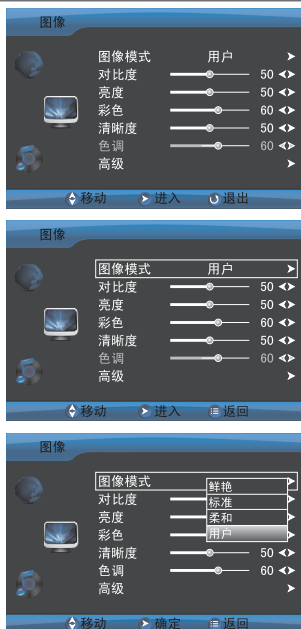

图像菜单选项：

| | |
|------|--|
| 图像模式 | 选择图像模式，以改变画面直观效果。（鲜艳、标准、柔和、用户） 用户调节过的对比度、亮度、彩色、清晰度、色调，即作为 用户 的数据记忆。 您也可以采用快捷方式，直接反复按 图像模式 键选择。 |
| 对比度 | 调节画面的亮暗对比程度。 |
| 亮度 | 调节画面整体亮暗。 |
| 彩色 | 调节画面的色彩饱和度。 |
| 清晰度 | 调节画面的锐利程度。 |
| 色调 | 调节画面的色调。（仅在NTSC信号下才可调） |

图像设置

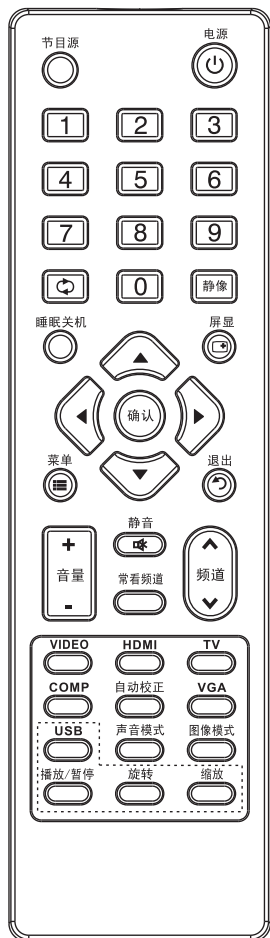

高级

高级图像调整。

色温 调节画面整体色温。(暖、标准、冷)

降噪 优化设置减少图像背景噪波。(关、低、中、高)

画面比例 设置画面比例。(按◀或▶键选择16:9、缩放1、缩放2、全景、4:3画面比例)

重显率 设置重显率开关。

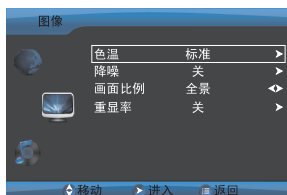

❗注：1.在不同的输入通道模式下，菜单中不需要调节的菜单项不显示或不可调。

2.请不要长时间在4:3画面比例下使用，否则可能会引起屏幕中心与边缘亮度不一致。如果开启DVD/VCD等视频设备长时间不用时，请将视频设备关闭，否则视频设备上的静止的商标长时间显示在屏幕上可能导致屏幕留下残像。

画面静止

按**静音**键，设定当前画面静止，再按**静音**键画面恢复正常。

❗注：1.为保护显示屏，请勿长时间使用画面静止功能。
2.在电脑(VGA)模式下及1080P格式信号下，无静音功能。

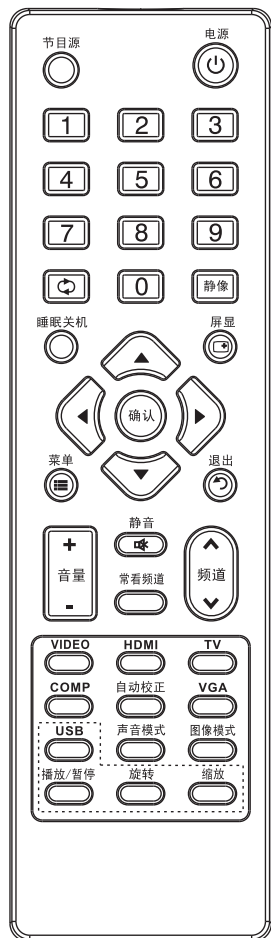

声音设置

- 1 按**菜单键**，显示菜单；按**▲或▼键**，选择**声音**菜单。
- 2 按**▶或确认键**进入声音菜单，按**▲或▼键**，选择各菜单项。
- 3 按**◀或▶键**，调节菜单项的模拟量；按**▶或确认键**进入菜单项设置值选择菜单或进入下一级菜单；按**▲或▼键**选择设置值，按**▶或确认键**确认设置值。
- 4 按**菜单键**，返回上一级菜单；按**退出键**，退出菜单。

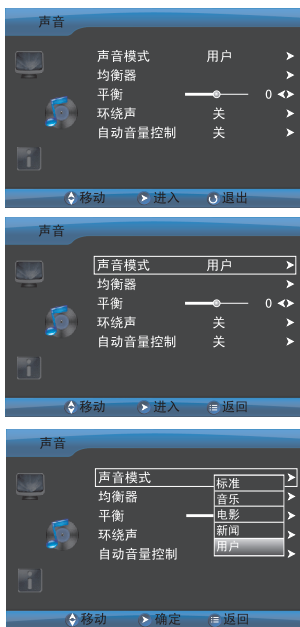

声音菜单选项：

| | |
|------|--|
| 声音模式 | <p>选择声音模式，以改变声音效果。（标准、音乐、电影、新闻、用户）</p> <p>用户调节过的均衡器，即作为用户的数据记忆。</p> <p>您也可以采用快捷方式，直接反复按声音模式键选择。</p> |
| 均衡器 | <p>调节改进声音效果。</p> <p>按▶或确认键进入均衡器设置菜单，按◀或▶键选择频率，按▲或▼键调节。</p> |

声音设置

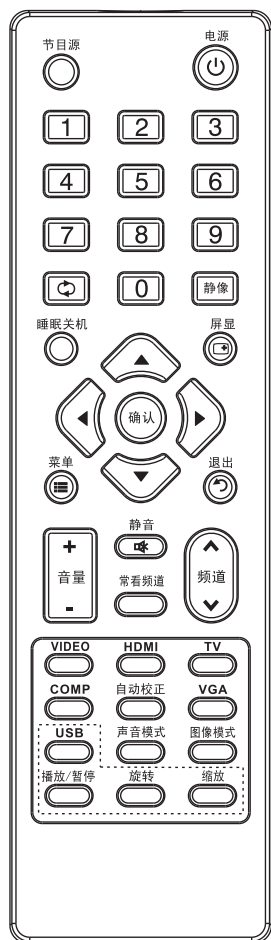

| | |
|--------|---|
| 平衡 | 调节左右声道声音输出的比例。 |
| 环绕声 | 启动或关闭环绕声音效。(开、关) |
| 自动音量控制 | 自动调节音量，防止音量突变。当自动音量控制设置为开时，在切换声音输入时，可自动控制音量输出大小。(开、关) |

❗ 注：在不同的输入通道模式下，菜单中不需要调节的菜单项不显示或不可调。

静音设置

按**静音**键，暂时消去声音，画面出现静音标识；再按**静音**键将取消静音状态。

❗ 注：为保护显示屏，静音后静音标识显示约5秒后自动消失。

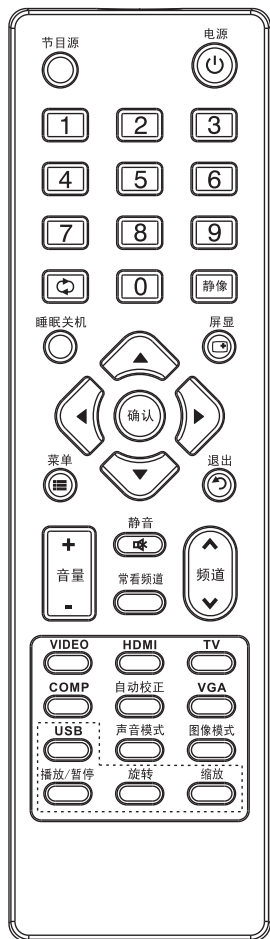

功能设置

1 按**菜单键**，显示菜单；按**▲或▼**键，选择**设定**菜单。

2 按**▶**或**确认**键进入**设定**菜单，按**▲或▼**键，选择各菜单项。

3 按**◀**或**▶**键，调节菜单项的模拟量；

按**▶**或**确认**键进入菜单项设置值选择菜单或进入下一级菜单；

按**▲**或**▼**键选择设置值，按**▶**或**确认**键确认设置值。

4 按**菜单**键，返回上一级菜单；按**退出**键，退出菜单。



设定菜单选项：

| | | |
|-----------|---|-----------|
| 语言 | 设置菜单语言。(English、简体中文) | |
| OSD 菜单 | 菜单显示时间 | 调节菜单显示时间。 |
| | 透明度 | 调节菜单透明度。 |
| | 水平位置 | 调节菜单水平位置。 |
| | 垂直位置 | 调节菜单垂直位置。 |
| 睡眠 关机 | 设置睡眠关机。(关、5分钟、10分钟、15分钟、30分钟、60分钟、90分钟、120分钟、180分钟、240分钟) 您也可以采用快捷方式，直接反复按 睡眠关机 键选择。当本机处于开机状态时，设置的睡眠定时时间到时，本机将自动关机(处于待机状态)。 | |

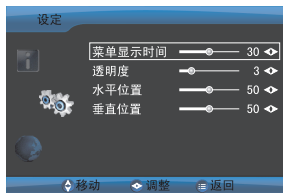

功能设置

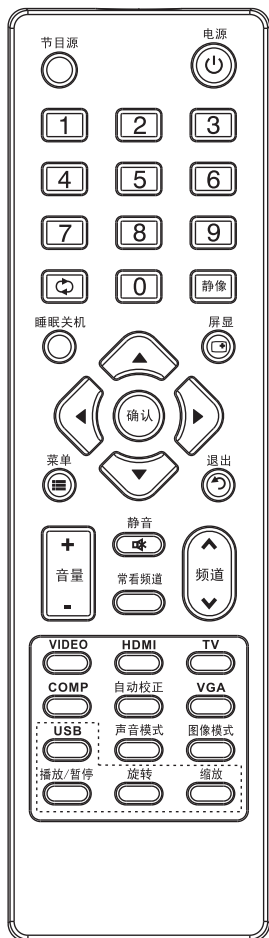

| | |
|--------|--|
| 菜单皮肤 | 设置OSD菜单颜色。(水晶蓝、苹果绿、咖啡棕、贵族紫、玫瑰红、橄榄绿) |
| 全能微晶 | 全能微晶演示功能设置。(关、分屏、移动、缩放) 注：系统默认自动开启全能微晶，用户无需操作。 |
| 重置所有设定 | 按 ▶ 或 确认 键，进入重置所有设定菜单，按 ◀ 或 ▶ 键选择是或否，按 确认 键确认。 是：当前通道设置参数恢复出厂设置。 否：返回上一级菜单。 |

是 >否

◀调整 确定

注：

- 在不同的输入通道模式下，菜单中不需要调节的菜单项不显示或不可调。
- USB通道模式下，无睡眠关机功能。
- 睡眠关机功能一旦实现之后，若要再次使用此项功能，需要重新设置。一旦人为的提前执行关机动作，并再开机，设置的睡眠关机功能将被取消。
- 当设置的睡眠关机时间剩余最后1分钟时，屏幕将显示关机倒计时，倒计时过程中按任意键，将取消睡眠关机功能。
- 全能微晶演示功能在画面比例为4:3模式下，不起作用。

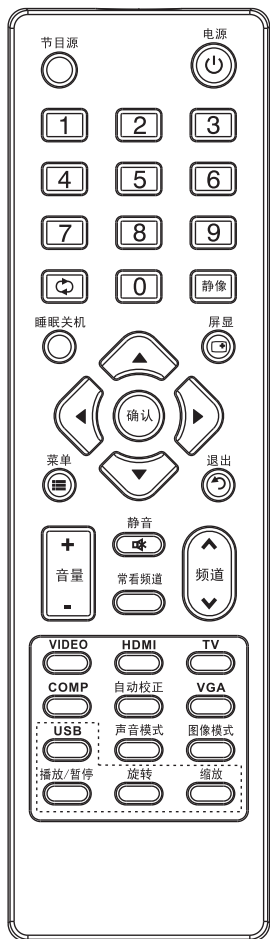

计算机设置

计算机设置仅在**电脑输入通道**模式下才可调节。

- 1 按**菜单**键，显示菜单；按**▲**或**▼**键，选择**计算机**菜单。
- 2 按**▶**或**确认**键进入计算机菜单，按**▲**或**▼**键，选择各菜单项。
- 3 按**◀**或**▶**键，调节菜单项的模拟量。
- 4 按**菜单**键，返回上一级菜单；按**退出**键，退出菜单。



计算机设置菜单选项：

| | |
|------|---|
| 水平位置 | 调节画面水平位置。 |
| 垂直位置 | 调节画面垂直位置。 |
| 时钟 | 调节图像频率。 |
| 相位 | 调节图像相位。 |
| 自动调整 | 按 ▶ 或 确认 键确认，系统自动将图像调节到最佳状态。 您也可以采用快捷方式，直接按 自动校正 键进行调节。 |

❗注：无信号输入时，菜单项不可调节。

USB模式下的操作

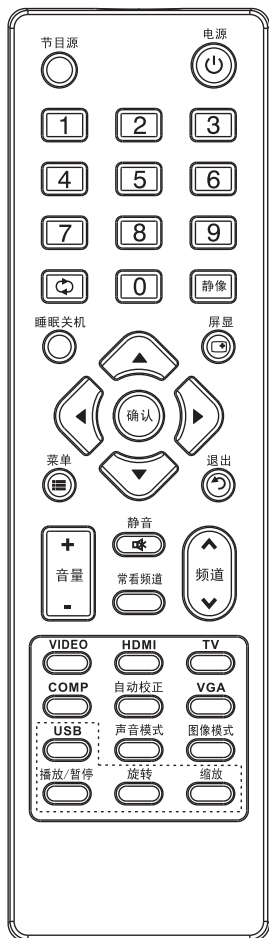

1. 请不要在连接U盘的情况下开启本机，否则将不会及时响应开机指令。
2. 请将节目源设置到USB模式下。(操作方法请参阅第15页)
3. 请插入U盘，本机不支持移动硬盘。(连接方法 请参阅第12页)
4. 当您使用完U盘，需拔出时，请停止播放，并将画面返回到主菜单下，方可。
5. 在主菜单状态下，按**退出**键，退出USB通道模式，返回到电视通道模式下。

功能设定

可设定图片播放速度、图片浏览行径、音乐重放模式、屏保时间，可显示外接设备讯息。

- 1 在主菜单下，按◀或▶键，选择**设定**图标。

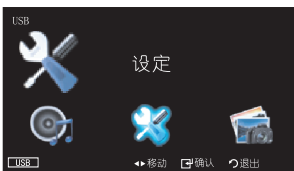

- 2 按**确认**键，进入菜单。

按▲或▼键，移动光标选择设定菜单项，按◀或▶键设置。



- 3 按**退出**键，则返回上一级。

设定菜单：

- 1.图片播放速度：设置图片播放速度。(正常、快速、慢速)
- 2.图片特效：设置图片浏览行径。(无效果、由下至上、由上至下、由右至左、由左至右、蛇行、交叉、斜线、随机、瀑布)
- 3.音乐重放模式：设置音乐重放。(开、关)
当设置为开时，当前目录下，所有音乐文件循环播放。
当设置为关时，音乐文件单曲播放。
- 4.屏保时间设定：设置屏保时间。(关、1分钟、3分钟、5分钟)
当本机处于屏保状态时，按**确认**键，将退出屏保状态。
- 5.讯息：按**确认**键，显示外接设备讯息；再按**确认**键退出设备讯息显示。



图片播放

图片播放可支持大部分JPEG格式文件，因技术更新等原因，某些具有上述格式的文件可能不支持。

1 在主菜单下，按◀或▶键，选择**图片**图标。



2 按**确认**键，进入图片菜单。

以文件夹为例：

3 进入图片菜单，光标处于文件夹处。



4 按▲或▼键，选择存储播放图片的文件夹。

5 按**确认**键，进入文件夹。

按◀键，将光标切换到播放文件目录处。

按▶或◀键，选择图片；按**确认**键或**播放/暂停**键，开始自动浏览该文件夹中存储的所有图片。



图片浏览过程中：

1. 按◀或▶键，选择播放上一张图片或下一张图片。

2. 按**播放/暂停**键，暂停或继续播放图片。

3. 按**旋转**键，旋转图片。

4. 按**缩放**键，可放大图片画面。

5. 按**退出**键，退出图片播放，返回到菜单界面。

6. 按**屏显**键，显示当前播放的图片信息，按**确认**键退出图片信息显示。



❗注：在图片菜单下，只显示本机支持的图片格式文件。

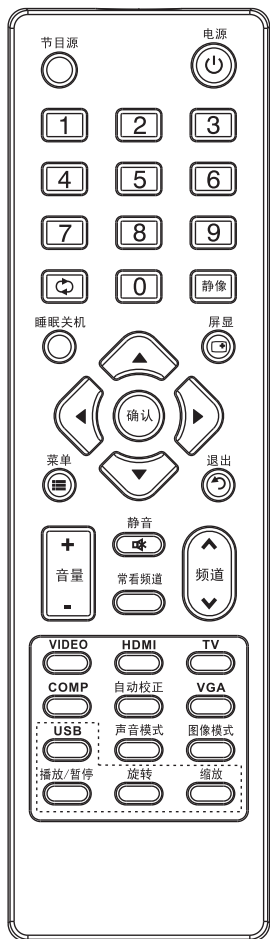

音乐播放

音乐播放可支持大部分MP3格式文件，因技术更新等原因，某些具有上述格式的文件可能不支持。

1 在主菜单下，按◀或▶键，选择音乐图标。



2 按确认键，进入音乐菜单。

以文件夹为例：

3 进入音乐菜单，光标处于文件夹处。



4 按▲或▼键，选择存储播放音乐的文件夹。

5 按确认键，进入文件夹。

按◀键，将光标切换到播放文件目录处。

按▲或▼键，选择播放文件，按确认键或播放/暂停键，开始播放。



音乐播放过程中：

1. 按◀或▶键，选择播放上一首音乐或下一首音乐。

2. 按播放/暂停键，暂停或继续播放音乐。

3. 按音量+/-键，调节音量大小。

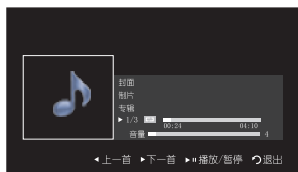

4. 按退出键，退出播放菜单，返回上一级。（注：如果没有停止音乐播放，当退出播放菜单时，本机仍然保持着音乐播放状态（仅在USB通道模式下），可按音量+/-键，调节音量大小。此时，若想停止播放音乐，请按照音乐播放步骤，选择任意一首音乐，进入音乐播放菜单，按播放/暂停键，暂停播放，即可。）

❗注：在音乐菜单下，只显示本机支持的音乐格式文件。

支持模式

VGA模式表：640×480 60Hz。

800×600 60Hz。

1024×768 60Hz。

1360×768 60Hz (1366×768屏)。

1280×1024 60Hz (FULL HD屏)。

1920×1080 60Hz (FULL HD屏)。

YPbPr模式表：480i 60Hz, 480P 60Hz。

576i 50Hz, 576P 50Hz。

720P 50Hz, 720P 60Hz。

1080i 50Hz, 1080i 60Hz。

1080P 50Hz, 1080P 60Hz。

HDMI模式表：480i 60Hz, 480P 60Hz。

576i 50Hz, 576P 50Hz。

720P 50Hz, 720P 60Hz。

1080i 50Hz, 1080i 60Hz。

1080P 50Hz, 1080P 60Hz。

640×480 60Hz。

800×600 60Hz。

1024×768 60Hz。

1360×768 60Hz

1280×1024 60Hz。

1920×1080 60Hz。

简单故障排除法

在与维修人员联系之前，请先按照下列的故障一览表检查问题的起因。

| 现象 | 检查下列项目 |
|---------------------------|--|
| 电源没有接通，指示灯不亮 | 电源线没插上。 |
| 彩色/色调不佳 | 没有正确调整对比度、彩色、色调。 |
| 显示屏上出现斑点 | 可能有来自汽车、摩托车、霓虹灯和其它电器干扰。 |
| 显示屏上出现条纹 | 可能有来自其它电视机、电子设备及广播电台的电波干扰。 |
| 双重或多重图像 | 可能有从山或大楼反射来的广播电波。 检查天线方向是否正确。 |
| 图像有雪花状干扰 | 天线馈线可能破损或脱落。 检查天线方向是否正确。 |
| 遥控器失灵 | 遥控器电池可能已耗尽。 电池极性可能装反。 |
| 显示屏出现黑屏或其它现象，并且遥控器按键不起作用。 | 因本机为复杂系统，可能您有错误操作，而引起这种现象。此时，按主电源开关，将本机关闭，待几分钟后，再开启。 |

技术规格

| | | |
|-------------------------------|--|--------------|
| 机型 | LC-42KC42 | |
| 电源 | 额定电压：~ 220V 50Hz 适用范围：~ 100-240V 50Hz | |
| 额定功率 | 180W | |
| 待机功率 | ≤ 0.5W | |
| 能效等级 | 3级 | |
| 外型尺寸 (宽×厚×高) 单位：mm | 含底座 | 1007×300×700 |
| | 不含底座 | 1007×99×644 |
| 质量 单位：kg | 含底座 | 21 |
| | 不含底座 | 18.5 |
| 端 <input type="checkbox"/> | 射频输入 (RF INPUT) | 1组 |
| | 视音频输入 (AV INPUT) | 1组 |
| | 视音频输出 (AV OUTPUT) | 1组 |
| | 高清分量输入 (COMPONENT INPUT) | 1组 |
| | VGA输入(PC IN) | 1组 |
| | HDMI输入 | 1组 |
| | USB端口 | 1组 |
| | 耳机输出 | 1组 |
| | RS232端口 | 1组 |
| 附件 | 简易说明书×1，保修卡×1，电源线×1，遥控器×1。 | |
| 选购附件 | 底座×1，壁挂组件×1。 | |

- ❗ 注：1. 设计及规格之更改恕不另行通知。
2. 本机的附件配置以您购买的实物为准。
3. 本说明书的外观图形仅供参考，具体外观以您购买的实物为准。

本产品中有毒有害物质或元素的名称及含量

| 部件名称 | 有毒有害物质或元素 | | | | | | |
|-----------|-----------|-----------|-----------|----------------------------|---------------|-----------------|--|
| | 铅 (Pb) | 汞 (Hg) | 镉 (Cd) | 六价铬 (Cr ⁶⁺) | 多溴联苯 (PBB) | 多溴二苯醚 (PBDE) | |
| 显示屏及部件 | X | ○ | ○ | ○ | ○ | ○ | |
| 机壳 | ○ | ○ | ○ | ○ | ○ | ○ | |
| 塑料框架 | ○ | ○ | ○ | ○ | ○ | ○ | |
| 主板部件 | X | ○ | ○ | ○ | ○ | ○ | |
| 其它印制板部件 | X | ○ | ○ | ○ | ○ | ○ | |
| 音箱(含扬声器) | ○ | ○ | ○ | ○ | ○ | ○ | |
| 遥控器 | X | ○ | ○ | ○ | ○ | ○ | |
| 插头电源线 | ○ | ○ | ○ | ○ | ○ | ○ | |
| 连接器(含连接线) | ○ | ○ | ○ | ○ | ○ | ○ | |
| 包装物 | ○ | ○ | ○ | ○ | ○ | ○ | |
| 底座* | ○ | ○ | ○ | ○ | ○ | ○ | |
| 壁挂组件* | ○ | ○ | ○ | ○ | ○ | ○ | |

注：1.表中“○”表示该物质或元素含量在SJ/T11363-2006《电子信息产品中有害物质限量要求》标准的要求以下；表中“X”表示该物质或元素含量超出SJ/T11363-2006《电子信息产品中有害物质限量要求》标准的要求。(标有“X”的原因是：现阶段没有可供选择的替代技术或部件。)

2.表中带“*”的为选购附件，具体的以您购买的实物为准。

厦门华侨电子股份有限公司
福建省厦门市湖里大道22号
邮政编码：361006
全国统一服务热线：4008885666
网址：<http://www.iPrima.com.cn>

根据中国电子视像行业协会规定，本产品环保使用期限为十年。