



富士数码相机

FinePix F20

用户手册

本手册将指导您正确使用富士数码相机
FinePix F20。
请严格按照指导说明进行操作。



digital
Tools for the imagination.



Exif Print

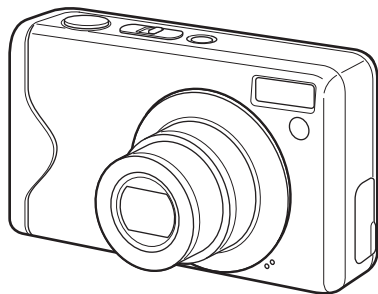

准备工作

相机使用方法

高级功能 • 拍摄

• 回放

• 电影

设置

相机连接

软件安装

附录







故障排除

BL00555-600(1) 

目录

目录	2	☺ 自拍	46
前言	4	☼ 增加显示屏亮度	48
关于本手册	5	使用 F - 模式菜单 (拍摄) / 拍摄菜单	49
配件	6	设置 F - 模式菜单 (拍摄)	49
相机部件和功能	7	设置拍摄菜单	49
LCD 显示屏文字显示举例	8	F - 模式菜单 (拍摄)	52
准备工作		改变感光度设置	
装入电池	9	(ISO ISO)	52
电池充电	11	改变画质设置	
装入 xD-Picture Card 卡	13	(☑ 画质)	53
开启和关闭	15	改变 FinePix 色彩设置	
设置语言、日期和时间	16	(☑ FinePix 色彩)	54
修改日期时间	18	拍摄菜单	55
选择语言	19	调整曝光补偿	
相机使用方法		(☑ 曝光补偿)	55
拍摄照片 (自动模式)	20	选择测光方式	
观看图像	28	(☑ 测光)	56
删除图像 / 电影	32	调节色彩平衡	
高级功能 — 拍摄		(☑ WB 白平衡)	57
使用拍摄功能 — 设置步骤	35	快速对焦 (☑ 快速拍摄)	58
设置拍摄模式	37	连续拍摄照片	
☺ 微距 (特写)	43	(☑ 连拍)	59
⚡ 设定闪光灯	44	指定对焦模式	
		(☑ 自动对焦模式)	61

高级功能 — 回放

使用 F - 模式菜单 (回放) / 回放菜单	63
设置 F - 模式菜单 (回放)	63
设置回放菜单	63
F - 模式菜单 (回放)	64
设置自动回放	
( 回放)	64
DPOF 设置画面	
( 打印预约 (DPOF))	64
回放菜单	68
旋转图像	
( 图像旋转)	68
保护图像	
( 保护)	69
复制图像	
( 复制)	70
为图像增加语音注释	
( 语音注释)	72
裁剪图像	
( 裁剪)	75

高级功能 — 电影

 拍摄电影	77
更改电影尺寸	79
 回放电影	80

设置

 设置	82
使用设置菜单	82
设置菜单选项	83

相机连接

连接电视机	92
将相机直接连接至打印机 — PictBridge 功能	93

软件安装

在 Windows 计算机中的安装	97
在 Mac OS X 中的安装	100
连接计算机	103
FinePixViewer 的使用方法	106

附录

系统扩展选项	108
配件指南	109
正确使用相机的注意事项	111
电源及电池	112
关于 xD-Picture Card ™ 卡和内存的	
注意事项	115
警告显示	117

故障排除

故障排除	121
------------	-----

技术规格	129
术语解释	134
安全使用须知	135
重要信息	139

■ 拍摄前的测试

对于特别重要的拍摄（如婚礼或出国旅行），请务必进行试拍以确认相机的功能是否正常。

- 富士胶片有限公司对产品故障造成的意外损失（如照相技术原因造成的费用或照相收入的损失）不负任何责任。

■ 版权说明

未经所有者允许，用本数码相机系统拍摄的图像不能用于违反版权法的用途，除非用于个人目的。请注意，即使纯粹用于个人目的，在拍摄舞台表演、文艺节目和展览时可能也会受到一些限制。用户还必须注意，当转让含有版权保护的图像或数据的 **xD-Picture Card** 卡时，必须在版权保护法许可范围内进行。

■ 数码相机的拿放

该相机含有精密电子部件。为了确保正确记录影像，使用时应避免撞击和震动。

■ 液晶

如果 LCD 显示屏受到损坏，请务必小心显示屏中的液晶。如果发生下列任何一种情况，请按指示采取紧急措施。

- 如果液晶接触到您的皮肤
请用布擦拭该部位，然后用清水和肥皂彻底清洗。
- 如果液晶进入您的眼睛
请用干净的水冲洗受感染的眼睛至少 15 分钟，然后寻求医护人员的帮助。
- 如果吞咽了液晶
请用水彻底漱口。喝大量的水并引诱呕吐。然后寻求医护人员的帮助。

■ 商标信息

-  和 **xD-Picture Card™** 是富士胶片有限公司的商标。
- IBM PC/AT** 是美国国际商业机械公司的注册商标。
- Macintosh**、**Power Macintosh**、**iMac**、**PowerBook**、**iBook** 和 **Mac OS** 是苹果计算机公司在美国和其他国家的注册商标。
- Microsoft**、**Windows** 及 **Windows** 图标是微软公司在美国和其他国家的商标或注册商标。**Windows** 是 **Microsoft® Windows®** Operating System（微软视窗操作系统）的简称。
- * 图标“Designed for Microsoft® Windows® XP”仅指本相机及其驱动程序。
- * 其他公司名或产品名都是其所有者的商标或注册商标。

■ 电气干扰说明

如果在医院或飞机上使用相机，请注意相机可能对医院或飞机中的某些设备产生干扰。详情请参见当地的有关法规。

■ 彩色电视制式说明

- NTSC:** 美国国家电视系统委员会，是一种主要被美国、加拿大和日本等国家采用的彩电广播规范。
- PAL:** 主要被中国和欧洲国家采用的一种逐行相位转换彩色电视系统。

■ Exif Print 格式（Exif 2.2 版）

Exif Print 格式是一种新改进的数码相机文件格式，其中包含进行最佳打印所必需的各种拍摄信息。

- * 有关更多信息，请参阅“正确使用相机的注意事项”（见 111 页）。

关于本手册

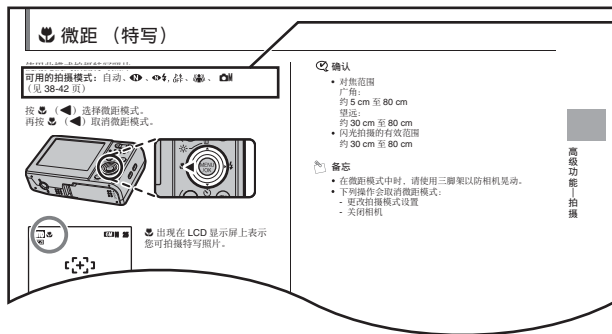

图标表示可以使用的模式。

注意

该标记表示可能会影响相机工作的问题。

确认

该标记表示在相机工作时要注意的事项。

备忘

该标记表示补充基本操作步骤的附加主题。

十字键 (▲▼◀▶)

在用户手册中, 上、下、左和右以黑色三角形表示。上或下表示为 ▲ 或 ▼, 左或右表示为 ◀ 或 ▶。

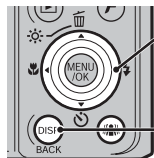

配件

- **NP-70 可充电电池 (1 块)**
包括软包



- **手带 (1 根)**

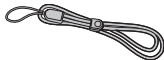

- **AC 电源适配器 AC-5VW (1 套)**

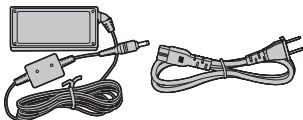

- **FinePix F20 A/V 电缆 (1 根)**
一端为单插头，另一端为 2 个针式插头

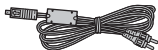

- **FinePix F20 专用 USB 电缆 (1 根)**



- **CD-ROM (1 套)**
Software for FinePix CX



- **用户手册 (本手册) (1 册)**

连接手带

按步骤 1 和 2 所示连接手带。
如图 1 所示，在连接手带时，滑动搭扣以调节长度并慢慢从手带末端滑出。

1

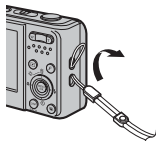

2

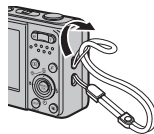

相机部件和功能

• 关于使用相机部件或功能的信息，请参见括号内页码上的内容。

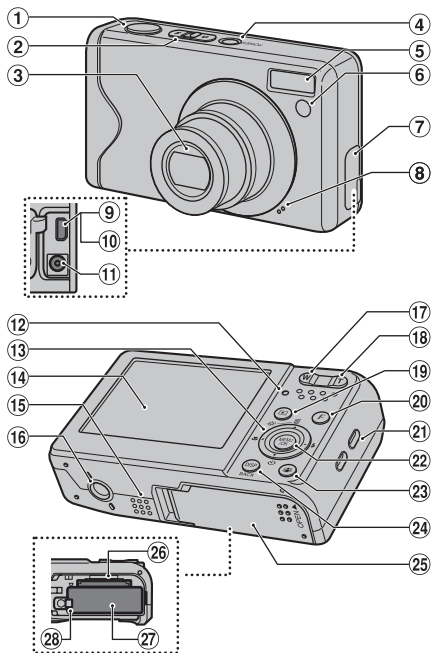

- ① 快门按钮
- ② 模式切换开关
- ③ 镜头（镜头盖）
- ④ POWER（电源）按钮
- ⑤ 闪光灯（见 44 页）
- ⑥ AF 辅助灯（见 26 页）
- ⑦ 自拍指示灯（见 47 页）
- ⑧ 端子盖
- ⑨ 麦克风
- ⑩ A/V OUT（音频 / 视频输出）插座（见 92 页）
- ⑪ USB 插座
- ⑫ DC IN 5V 插座（见 11 页）
- ⑬ 指示灯（见 23 页）
- ⑭ 十字键（▲▼◀▶）
- ⑮ LCD 显示屏
- ⑯ 扬声器
- ⑰ 三脚架安装座
- ⑱ W（广角变焦）按钮（见 21, 29 页）
- ⑲ T（望远变焦）按钮（见 21, 29 页）
- ⑳ 回放按钮
- ㉑ 照片模式（F）按钮（见 49, 63 页）
- ㉒ 手带穿孔
- ㉓ MENU/OK（菜单 / 确认）按钮
- ㉔ 图像稳定（双重防抖）按钮（见 42 页）
- ㉕ DISP/BACK（显示 / 返回）按钮（见 26, 28 页）
- ㉖ 电池盒盖（见 9 页）
- ㉗ xD-Picture Card 卡插槽（见 13 页）
- ㉘ 电池盒（见 10 页）
- ㉙ 电池释放搭扣（见 10 页）

LCD 显示屏文字显示举例

■ 拍摄模式

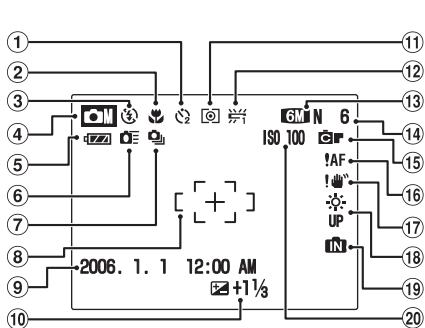

- ① 自拍 (见 46 页)
- ② 微距 (特写) (见 43 页)
- ③ 闪光灯 (见 44 页)
- ④ 拍摄模式 (见 37 页)
- ⑤ 电量指示 (见 12 页)
- ⑥ 快速拍摄 (见 58 页)
- ⑦ 连拍 (见 59 页)
- ⑧ AF 框 (见 21 页)
- ⑨ 日期时间 (见 16 页)
- ⑩ 曝光补偿 (见 55 页)
- ⑪ 测光 (见 56 页)
- ⑫ 白平衡 (见 57 页)
- ⑬ 画质模式 (见 53 页)
- ⑭ 可拍摄图像数 (见 133 页)
- ⑮ FinePix 色彩 (见 54 页)
- ⑯ AF 警告 (见 21 页)
- ⑰ 相机震动警告 (见 22 页)
- ⑱ 增加显示屏亮度 (见 48 页)
- ⑲ 内存 (见 14 页)
- ⑳ ISO 100 感光度 (见 52 页)

■ 回放模式

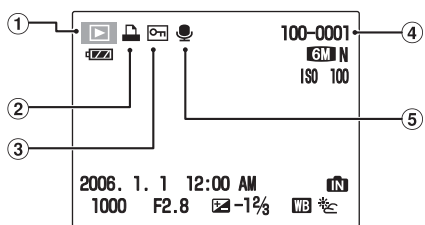

- ① 回放模式 (见 28 页)
- ② DPOF (见 64 页)
- ③ 保护 (见 69 页)
- ④ 画面编号 (见 86 页)
- ⑤ 语音注释 (见 72 页)

在没有 xD-Picture Card 卡时，FinePix F20 有可保存图像的内存。当运行内存时， 显示在 LCD 显示屏上。

装入电池

操作本数码相机需要使用电池。首先，将电池装入相机。

■ 可使用的电池

NP-70 可充电电池 (1 块)

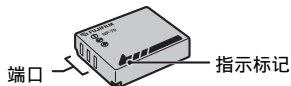

⚠ 注意

- 出厂时电池没有完全充电，使用前必须充足电。
- 请勿在电池上粘贴标签，否则可能会造成电池无法从相机中取出。
- 同时接触电池端子可能会造成电池短路及过热。
- 有关电池的信息，请参阅 112-113 页。
- 务必使用 NP-70 可充电电池（附带）。使用其他品牌的充电电池可能会造成相机故障或损坏。

1 打开电池盒盖。

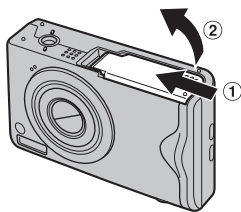

☑ 确认

打开电池盒盖前，请先检查相机是否关闭。

⚠ 注意

- 相机为开启状态时，请勿打开电池盒盖。否则可能会损坏 xD-Picture Card 卡或破坏 xD-Picture Card 卡中的图像文件。
- 请勿对电池盒盖用力过大。

续下页 ➡

2 装入电池。

电池方向与指示标记保持一致。装入电池时，请将电池释放搭扣推向旁边。请确认电池是否已经完全装入。

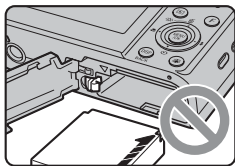
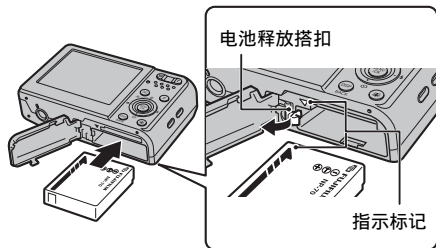

⚠ 注意

沿正确方向装入电池。

3 关闭电池盒盖。

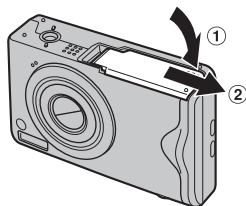

电池充电

出厂时电池没有完全充电，使用前必须充足电。

连接 AC 电源适配器与相机

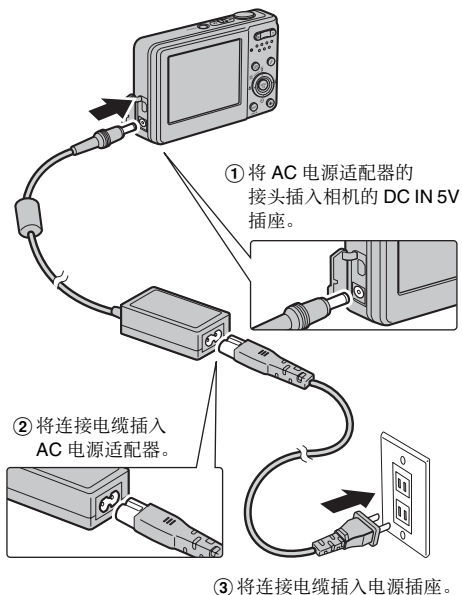

确认

装入电池（见 9 页）

注意

始终检查相机是否关闭。

使用 AC 电源适配器

使用 AC 电源适配器以免在不便的时候断电，例如下载照片到计算机时。可以拍照和回放图像，无需担心电池电量用尽。

- 兼容的 AC 电源适配器
AC-5VW（附带）
AC-5VX（另售）

注意

- 务必使用以上列出的 FUJIFILM AC 电源适配器 AC-5VW（附带）。
- 有关使用 AC 电源适配器的说明，请参阅 114 页。
- 只有相机关闭时才能连接和断开 AC 电源适配器。相机打开时如果连接或断开 AC 电源适配器会短暂中断对相机的供电，将造成停止拍摄正在拍摄的图像或电影。如果未在连接 / 断开以前关闭相机可能还会损坏 xD-Picture Card 卡或者造成计算机连接时出现故障。
- 电源插座应该靠近设备并且容易插拔。
- 插头和电源插座的形状取决于使用所在国家。

续下页 ➡

充电时的相机操作

连接完成时，电池充电开始。
充电在约 2.5 小时后结束。

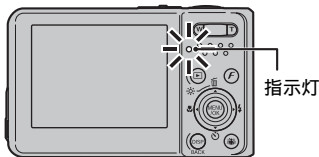

确认 指示灯

- [充电时] 亮红灯
- [充电结束] 熄灭
- [充电错误] 红灯闪烁 (见 122 页)

电池保护功能

当您长时间连续使用相机后立即给电池充电时，充电可能不会马上开始（指示灯不会变为红色）。

这不是相机故障，而是为了通过防止电池在温度较高时充电来保护电池。如果高温时对电池充电，电池性能可能会下降。保持相机与 AC 电源适配器的连接，充电会在 30 分钟内自动开始。

注意 有关电池充电的说明

- 充电时打开相机会妨碍充电。
- 低温时充电时间会延长。

检查电池电量

打开相机，查看 LCD 显示屏上的电量指示。

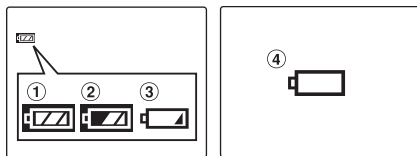

- ① 电池电量充足。（亮白色）
- ② 电池电量接近半满。（亮白色）
- ③ 电池电量不足。电池电量将很快耗尽。准备充足电的电池。（亮红色）
- ④ 电池电量已耗尽。画面将很快无显示，相机将停止工作。更换电池或对电池充电。（闪烁红色）

注意

- 视电池的性质而定，若相机在寒冷的场所使用，则电池电量指示（、 或 ）可能会很快出现。在使用前，请试着将电池放在衣袋中或类似地方使其变暖。
- 无剩余电量的电池（ 闪烁红色）可能会造成相机镜头未缩回而自动关闭等相机问题。务必装入充足电的电池。
- 视相机模式而定，从 至 的变化过程可能会变得更快。

装入 xD-Picture Card 卡

尽管可以将照片保存在相机的内存中，但 xD-Picture Card 卡（另售）中可以保存更多的图像。在电池盒内有一个 xD-Picture Card 卡插槽。

1 打开电池盒盖。

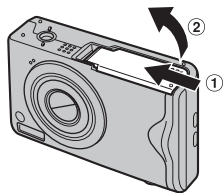

2 插入 xD-Picture Card 卡。

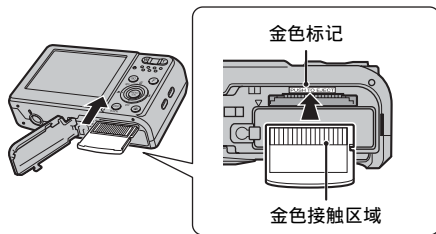

将金色标记与金色接触区域对准。

3 关闭电池盒盖。

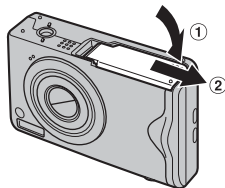

更换 xD-Picture Card 卡的方法

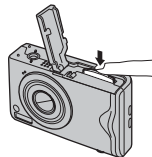

将 xD-Picture Card 卡按入插槽，然后慢慢放开手指。锁定装置松开，然后 xD-Picture Card 卡弹出。

续下页 ➡

! 注意

- 当保存 xD-Picture Card 卡时，请务必将其放在儿童无法触及的地方。xD-Picture Card 卡会被吞入，并能导致窒息。万一儿童误吞 xD-Picture Card 卡，请立即采取医疗措施。
- 如果 xD-Picture Card 卡插入的方向不正确，则卡将无法在插槽中入位。插入 xD-Picture Card 卡时，请勿用力过大。
- 请注意，如果在锁定装置松开后您快速放开手指，则 xD-Picture Card 卡会跳出。
- 仅当使用 FUJIFILM xD-Picture Card 卡时才保证相机的操作。
- 有关 xD-Picture Card 卡的信息，请参阅 115 页。

📌 备忘

- 视主体而定，图像文件大小可能会有变化。因此，记录数可能并不代表实际的画面数。
- 有关可以保存的标准图像数，请参阅 133 页。

■ 关于内存

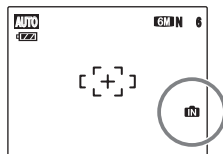

在没有 xD-Picture Card 卡时，FinePix F20 有可保存图像的内存。当运行内存时，**IN** 显示在 LCD 显示屏上。

当插入 xD-Picture Card 卡（另售）

[记录图像]：图像记录在 xD-Picture Card 卡中。

[回放图像]：回放 xD-Picture Card 卡中的图像。

当未插入 xD-Picture Card 卡（另售）

[记录图像]：图像记录在内存中。

[回放图像]：回放内存中的图像。

■ 关于内存中的图像

由于相机故障等问题，相机内存中的图像可能会被破坏或删除。请将重要的数据保存在其他介质中（例如，DVD-R、CD-R、CD-RW、硬盘等）。

可以将保存在内存中的图像传输到 xD-Picture Card 卡中（见 70 页）。

以拍摄模式开启相机

完全按下 POWER（电源）打开相机。
再次按下 POWER（电源）关闭相机。

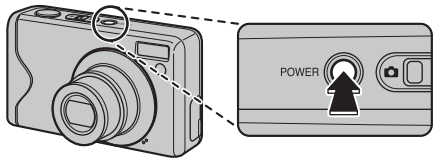

备忘

在拍摄模式和回放模式间改变

在拍摄过程中按 ，将相机更改为回放模式。
半按快门按钮返回拍摄模式。

注意

- 当以拍摄模式开启相机时，镜头会移动并且镜头盖打开。注意不要阻挡镜头。
- 注意不要将指印弄在相机镜头上，否则会导致您拍摄的图像画质受损。

以回放模式开启相机

按住  约 1 秒钟以回放模式开启相机。
按 POWER（电源）关闭相机。

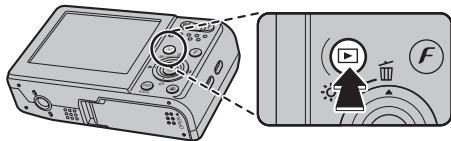

备忘

若要改变至拍摄模式，则半按快门按钮。

续下页 ➡

设置语言、日期和时间

若购买相机后初次使用相机，则语言、日期和时间是没有的。设置语言、日期和时间。

1 打开相机时出现“言語/LANG.”画面。



① 按 ▲、▼、◀ 或 ▶ 选择语言。



② 按 MENU/OK (菜单 / 确认) 以确认设置。

2 设置日期时间。



① 按 ◀ 或 ▶ 选择年、月、日、小时或分钟。



② 按 ▲ 或 ▼ 修改设置。



备忘

- 按住 ▲ 或 ▼ 不断改变数字。
- 若显示的时间超过“12”，则 AM/PM 设置会改变。

3 改变日期格式。



① 按 ◀ 或 ▶ 选择日期格式。



② 按 ▲ 或 ▼ 设定格式。



③ 设置完成后，请按 MENU/OK（菜单 / 确认）。

日期格式

例如 2006 年 7 月 24 日

YY.MM.DD: 2006.7.24

MM/DD/YY: 7/24/2006

DD.MM.YY: 24.7.2006

备忘

若电池被取出且相机长时间不用时，也会出现 START MENU 画面。一旦连接 AC 电源适配器或电池被装入 2 小时以上，则即使在脱离这两种电源的情况下，相机设置仍会保留 6 小时左右。

自动关机功能

当启动自动关机功能时，如果相机在 2 或 5 分钟内未使用相机，此功能会将相机关闭（见 90 页）。若要重新打开相机，请按 POWER。若要回放图像，请按住 ▶ 约 1 秒钟。

修改日期时间

1 打开“设置”菜单。

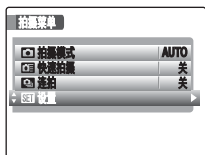

① 按 MENU/OK（菜单 / 确认）打开菜单。



② 按 ▲ 或 ▼ 选择 “SET 设置”。



③ 按 ►。

2 显示“日期时间”画面。

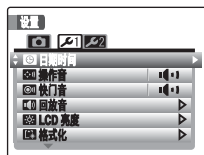

① 按 ◀ 或 ▶ 选择 “”。



② 按 ▼ 移到菜单项目。



③ 按 ▲ 或 ▼ 选择 “ 日期时间”。



④ 按 ►。

请参阅“2 设置日期时间。”（见 16 页）。

选择语言

1 打开“设置”菜单。

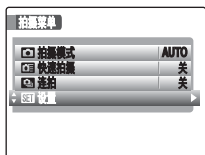

① 按 MENU/OK (菜单 / 确认) 打开菜单。



② 按 ▲ 或 ▼ 选择 “SET 设置”。



③ 按 ►。

2 显示“言語/LANG.”画面。

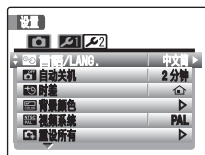

① 按 ◀ 或 ▶ 选择 “2”。



② 按 ▼ 移到菜单项目。



③ 按 ▲ 或 ▼ 选择 “言語/LANG.”。



④ 按 ►。
请参阅“1 打开相机时出现“言語/LANG.”画面。”(见 16 页)。

拍摄照片（自动模式）

本章节讲述基本操作。

1 打开相机。

① 按 POWER（电源）打开相机。

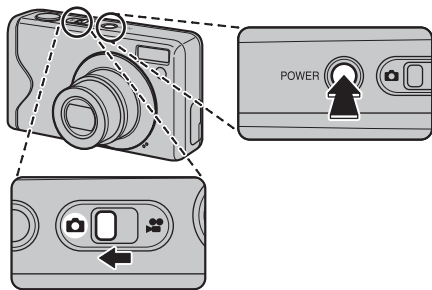

② 将模式切换开关设为 。

正确持握相机

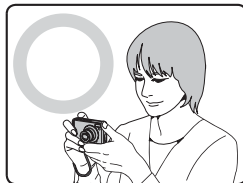

将肘部抵住身体两侧，并用双手握住相机。



切勿让手指遮住镜头或闪光灯。

! 注意

- 拍摄时移动相机会产生模糊的照片（相机晃动）。用双手稳定握住相机。
- 如果镜头或闪光灯被手指或手带挡住，则主体可能无法聚焦或照片的亮度（曝光）可能不正确。

2 在 LCD 显示屏中检查构图。 使用变焦按钮调节变焦倍数：

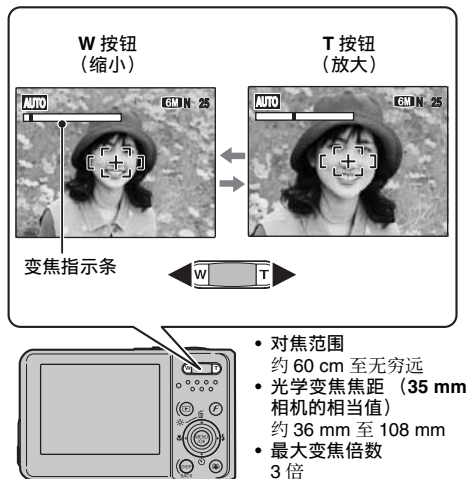

备忘

- 选择 微距模式拍摄特写照片 (见 43 页)。
- 当您想要将对象拉得更近时使用数码变焦 (见 87 页)。

3 聚焦 AF 框中的主体，然后将快门按钮按下 一半。

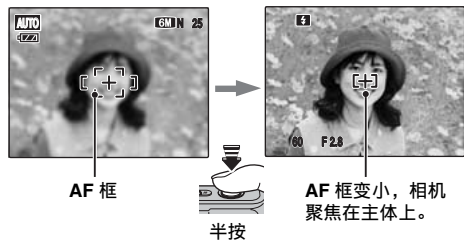

确认

- 聚焦主体
听到两声嘟嘟声
指示灯亮绿灯
- 未聚焦主体
无声
!AF 显示
指示灯绿灯闪烁

备忘

- 快门按钮在完全按下拍摄照片之前有一个半按快门过程，在此位置对焦和曝光被自动优化。
- 半按快门按钮时，可能会听到镜头操作音。

续下页 ➔

4 将快门按钮按到底。

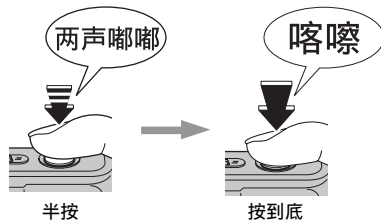

! 注意

当使用闪光灯拍摄照片时，由于闪光灯正在充电，图像可能会暂时消失并变暗。充电过程中，指示灯闪烁橙色灯。

📌 备忘

- 当主体不在AF框内，请使用AF/AE锁定拍摄照片（见24页）。
- 如果一次动作就将快门按钮按到底，则相机将拍摄照片，而AF框不会变化。

闪光灯

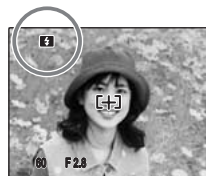

当半按快门按钮后，在闪光灯闪光之前在LCD显示屏上会出现 [F] 。

如果您不需要闪光拍摄照片，则更改闪光模式。关于闪光的信息，请参阅44页。

! 注意

- 照片拍摄前在LCD显示屏上显示的图像亮度、色彩等可能与实际记录的图像有差异。回放已经记录的图像进行查看（见28页）。
- 选择较慢的快门速度会造成相机晃动，LCD显示屏上出现 ! 。请使用闪光灯或三脚架。
- 有警告显示的信息，请参阅117-120页。更多信息，请参阅“故障排除”（见121-128页）。

■ 指示灯显示

按快门按钮等时，指示灯会亮起或闪烁。指示灯表示相机状态。

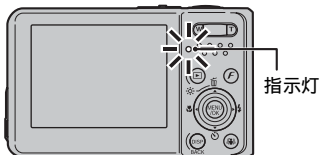

显示	状态
亮绿灯	锁定对焦
绿灯闪烁	相机晃动警告、AF 警告或 AE 警告 (拍摄就绪)
绿灯和橙色灯交替闪烁	保存到 xD-Picture Card 卡或内存 (拍摄就绪)
亮橙色灯	保存到 xD-Picture Card 卡或内存 (不可拍摄)
橙色灯闪烁	闪光灯正在充电 (闪光灯不会闪光)
亮红灯	正在充电
红灯闪烁	<ul style="list-style-type: none"> • xD-Picture Card 卡和内存警告 卡未格式化、格式化不正确、内存已满、xD-Picture Card 卡或内存错误 • 镜头操作错误

📄 备忘

LCD 显示屏上出现详细警告信息 (见 117-120 页)。

续下一页 ➡

采用对焦和曝光锁定拍摄照片

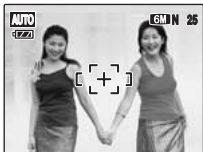

在以上构图中，主体（本例中为两个人）不在 AF 框内。此时半按快门按钮，将可能导致无法将主体聚焦清晰。

使用 AF/AE 锁定非常有效：

当拍摄不适合自动对焦的主体时，使用 AF/AE 锁定可以产生最佳效果（见 25 页）。

使用 AF/AE 锁定

1 稍稍移动相机，使其中一个主体位于 AF 框内。



2 半按快门按钮聚焦该主体。



半按



3 持续保持快门按钮半按状态。将相机移回到原来图像，然后将快门按钮按到底。



备忘

- 在释放快门之前可以反复应用 AF/AE 锁定。
- 在所有拍摄模式中使用 AF/AE 锁定可以保证杰出的效果。
- 在 FinePix F20 上，半按快门按钮即可锁定对焦和曝光设定（AF 和 AE 锁定）。

不适合使用自动对焦的主体

FinePix F20 使用高精度自动对焦结构。但是，下列情况可能对焦点困难：



镜子或车身等非常光亮的对象

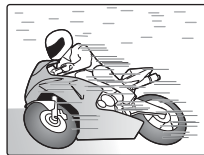

快速运动的对象

- 透过玻璃拍摄的对象
- 反光较弱的主体，如头发或皮毛
- 非实物主体，如烟雾或火焰
- 黑暗主体
- 与背景之间对比度很小甚至没有对比度的主体（如穿着与背景相同颜色服装的主体）
- 拍摄镜头中有另一个对比度很高的物体（不是主体）靠近 AF 框，可能比您的主体可能近也可能远（如镜头中人物背景具有强烈对比度物体的背景）

对于此类主体请使用 AF/AE 锁定（见 24 页）。

续下页 →

AF 辅助灯

用此照明灯对暗环境的主体对焦。
半按快门按钮时，对主体对焦时相机让 AF 辅助灯（白色）发光。

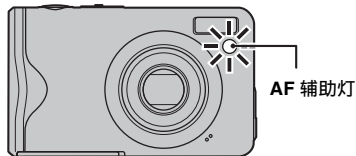

备忘

- 即使没有安全危险，也切勿直接对着别人的眼睛。
- 有关关闭 AF 辅助灯，请参阅 83 页。
- 在 ▲、✱、☉、☂、♂、♀ 或 ✱ 模式中，AF 辅助灯不会发光。

调节构图显示内容

选择 LCD 显示屏显示。

按 DISP/BACK（显示 / 返回）更改 LCD 显示屏显示。

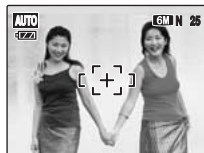
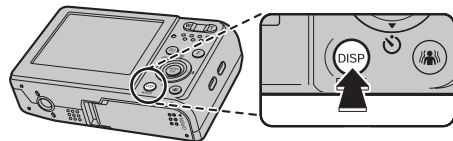

文字显示



无文字显示



前次拍摄辅助窗口显示



取景框线显示

最佳取景

将主体置于此画面中两条线的交叉点，或将其中一条水平线与地平线对齐。在进行拍摄镜头构图时，请使用此画面作为主体大小和镜头平衡的参考。



备忘

始终使用 AF/AE (自动对焦 / 自动曝光) 锁定功能进行取景构图。若不使用 AF/AE 锁定功能，可能导致不能正确对焦。

前次拍摄辅助窗口

前次拍摄辅助窗口中最多可以显示最后拍摄的 3 张照片。这样可以作为拍摄其他类似构图照片的参考。



前次拍摄辅助窗口的格式

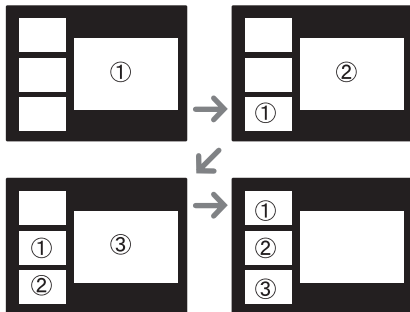

备忘

以下操作可以清除前次拍摄辅助窗口：

- 将相机设置为回放模式
- 关闭相机
- 使用 PictBridge 功能 (见 93 页)
- 连接计算机 (见 103 页) 等

观看图像

回放图像进行检查。对于特别重要的拍摄，请务必进行试拍以确认相机的功能是否正常。

将相机设定至回放模式

在拍摄过程中按 ，将相机更改为回放模式。

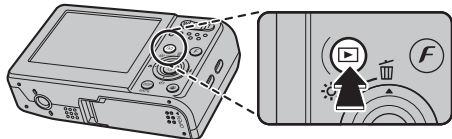

相机关闭时，按住  约1秒钟，即可以回放模式打开相机。

备忘

按  时，LCD 显示屏上将出现最后拍摄的图像。

注意 在 FinePix F20 上可以观看的静止图像

- 本相机将显示在 FinePix F20 上拍摄的静止图像，或显示在任何支持 **xD-Picture Card** 卡 FUJIFILM 数码相机上的静止图像（包括某些未压缩图像）。对于非 FinePix F20 相机上拍摄的静止图像，可能无法清晰回放或回放变焦。
- 当回放用您的 FinePix F20 以外的相机拍摄的图像时，LCD 显示屏上会出现 。

选择 LCD 显示屏显示。

相机处于回放模式时按 DISP/BACK（显示 / 返回）更改 LCD 显示屏显示。

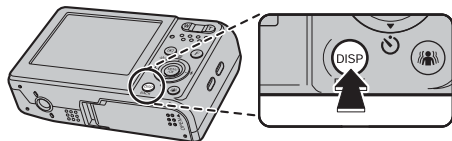

文字显示



无文字显示



按日期排序

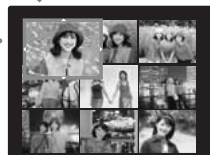

多幅画面回放

单幅画面回放



选择所需要的图像：

按 **◀**：上一个图像

按 **▶**：下一个图像

选择图像



若要在缩略图列表画面中选择图像，则在回放过程中按住 **◀** 或 **▶** 约 1 秒钟。松开 **◀** 或 **▶** 时，相机将返回单幅画面回放。

回放变焦

1 放大/缩小。

在单幅画面回放过程中放大图像：

W 按钮（缩小）

T 按钮（放大）

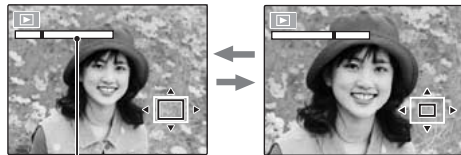

变焦指示条



按 **W** 或 **T** 对图像进行缩小或放大。

2 显示图像的另一部位。



引导屏
(当前显示的图像)



按 **▲**、**▼**、**◀** 或 **▶** 显示图像的另一部分。

续下页 **➔**

■ 变焦倍数

画质模式	最大变焦倍数
6M (2848 × 2136 像素)	约 4.5 倍
3:2 (3024 × 2016 像素)	约 4.7 倍
3M (2048 × 1536 像素)	约 3.2 倍
2M (1600 × 1200 像素)	约 2.5 倍

📄 备忘

按 DISP/BACK (显示 / 返回) 可取消回放变焦。

📺 多幅画面回放

LCD 显示屏上出现多幅画面回放画面 (9 幅)。从 9 幅画面中选择所需要的一幅。



- ① 按 ▲、▼、◀ 或 ▶ 将光标 (有色方框) 移动到要选择的一幅画面。
反复按 ▲ 或 ▼ 跳到下一页。



- ② 按 MENU/OK (菜单 / 确认) 放大图像。

按日期排序

在按日期排序模式中，您可以查看同一天拍摄的所有图像。



- ① 按 ▲、▼、◀ 或 ▶ 将光标（有色方框）移动到要选择的一幅画面。



- ② 按 MENU/OK（菜单/确认）放大图像。

选择日期



- ① 按 ▲、▼、◀ 或 ▶ 将光标（有色方框）移到左上画面中的 ◀。



- ② 按 ◀ 显示选择日期。



- ③ 按 ▲ 或 ▼ 移动光标（有色方框）选择日期。反复按 ▲ 或 ▼ 跳到下一页。



- ④ 按 ▶。

使用此模式删除不需要的图像或电影。使 xD-Picture Card 卡或内存中有足够的使用空间。本相机称图像为“画面”。

选择“单幅画面”或“所有画面”

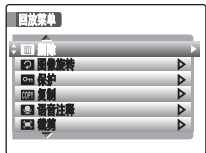

① 按 MENU/OK (菜单 / 确认) 打开“回放菜单”。



② 按 ▲ 或 ▼ 选择“删除”。



③ 按 ►。

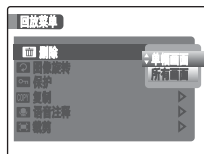

④ 按 ▲ 或 ▼ 选择“单幅画面”或“所有画面”。



⑤ 按 MENU/OK (菜单 / 确认) 以确认设置。

一次删除一幅画面（单幅画面）



① 按 或 选择删除画面（文件）。



② 按 MENU/OK（菜单 / 确认）删除当前显示的画面（文件）。



备忘

若要删除其他画面（文件），则重复上述步骤。
删除画面（文件）完成时，按 DISP/BACK（显示 / 返回）。



注意

反复按 MENU/OK（菜单 / 确认）删除连续的画面（文件）。请当心不要误删除画面（文件）。

删除所有画面（所有画面）



按 MENU/OK（菜单 / 确认）删除所有画面（文件）。



备忘

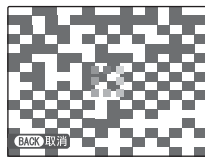

按 DISP/BACK（显示 / 返回）取消所有画面（文件）删除。一些未保护画面（文件）将保留不删除。



续下页

 备忘

- 使用 **xD-Picture Card** 卡时，**xD-Picture Card** 卡中的图像被删除。不使用 **xD-Picture Card** 卡时，内存中的图像被删除。
- 无法删除受保护画面（文件）。删除这些画面之前先取消画面（文件）保护（见 69 页）。
- 如果出现“DPOF 已定义删除 OK?”或“DPOF 已定义删除所有 OK?”，则再次按 MENU/OK（菜单 / 确认）删除画面（文件）。



 注意

删除的画面（文件）无法恢复。请将重要的画面（文件）备份在计算机或其他存储介质上。

 使用删除按钮（/▲）

按  轻松删除图像。



① 按  或  选择要删除的图像。



② 按 。



③ 按  或  选择“执行”。







④ 按 MENU/OK（菜单 / 确认）删除显示的图像。

使用拍摄功能 — 设置步骤

指定拍摄照片的相机设置以获得最佳效果。常规指南如下所示。

1 选择拍摄模式。

从菜单中设定拍摄模式。
相机设置根据拍摄场景定制。

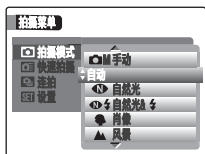

	这是拍摄照片最简单的模式（见 38 页）。
	对正在拍摄的场景选择最佳拍摄模式（见 38-42 页）。
	用于选择可以减少手抖及被拍摄物体移动所造成的模糊（见 42 页）。
	此模式提供无法在自动模式中设置的详细设置（见 42 页）。



2 指定拍摄设置。

按动按钮或选择可让您指定拍摄功能的菜单。您可获得最佳拍摄效果。

■ 使用按钮以指定功能

	用于近距离特写拍摄（见 43 页）。
	用于在黑暗场所中或背光主体等的拍摄（见 44 页）。
	用于如团体照等拍摄者也被拍摄在照片中的场合（见 46 页）。

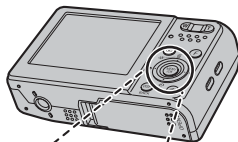

续下页 ➡

■ 使用 **F**- 模式菜单指定功能 (**F** 按钮)

ISO	用于指定要求的感光度设定 (见 52 页)。
画质	用于指定要求的图像尺寸 (见 53 页)。
FinePix 色彩	用于指定所需色调 (见 54 页)。

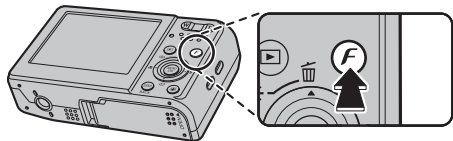

■ 使用拍摄菜单指定功能 (MENU/OK (菜单 / 确认) 按钮)

曝光补偿	用于此设置获取正确曝光 (仅限于 (见 55 页))。
测光	用于选择测光方式 (仅限于 (见 56 页))。
WB 白平衡	用于调整色调 (仅限于 (见 57 页))。
快速拍摄	用于快速对焦 (见 58 页)。
连拍	用于连续拍摄照片 (见 59 页)。
自动对焦模式	用于指定对焦模式 (仅限于 (见 61 页))。

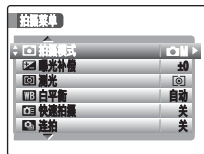
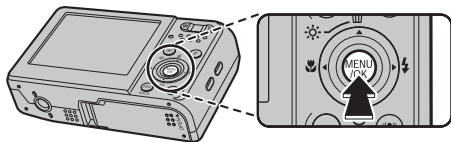







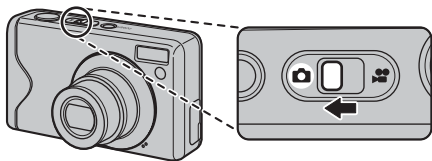

设置拍摄模式

通过选择拍摄模式中的一种，您可根据拍摄物体选择最适合的设置。

- ① 将模式切换开关设为 。



备忘

- 有关可用的闪光模式，请参阅 45 页。
- 当在  拍摄模式中选择了自动、、、 和  以外的设置时，无法设置  F-反转片（见 54 页）。
- 当在  拍摄模式中选择了  以外的设置时，ISO（感光度）设置只能选择自动。



- ② 按 MENU/OK（菜单 / 确认）打开菜单。

- ③ 按 ▲ 或 ▼ 选择“ 拍摄模式”。

- ④ 按 。

- ⑤ 按 ▲ 或 ▼ 选择设置。

- ⑥ 按 MENU/OK（菜单 / 确认）以确认设置。

续下页 

AUTO 自动

这是提供简洁清晰拍摄最简单的模式。

该模式用于普通拍摄。

相机自动指定 **F-** 模式（画质和 FinePix 色彩）以外的所有设置。

自然光

此模式可以在光线不足的情况下拍照时产生自然状态的优美图像。

此模式也适合拍摄室内或者无法使用闪光灯的情况。

选择自然光模式时，相机会设置为高感光度。此模式可以在光线不足的情况下拍照时有效减少手抖及被拍摄物体移动所造成的模糊。



确认

在自然光模式中不能使用闪光灯。

自然光 & 闪光灯

此模式用闪光灯和不用闪光灯连续拍摄 2 个图像。用闪光灯拍摄可以明亮地拍摄主体。不用闪光灯拍摄可以产生自然状态的优美图像。此模式适合同时拍摄 2 种不同照片。



按快门按钮时，第一张照片不用闪光灯拍摄，第二张照片用闪光灯拍摄。

每次均会拍摄 2 张照片。

切勿在拍摄结束前移动相机。

备忘

此模式有助于避免使用其他拍摄模式正对阳光等拍照时可能出现的拍摄失败问题。

确认

- 闪光灯自动闪光。请勿在无法使用闪光灯的场合使用此模式。
- 当 **xD-Picture Card** 卡或内存中可用空间不足 2 张时，无法拍摄照片。
- 设置 **自然光 & 闪光灯** 时无法使用连拍。

👤 肖像

使用该模式拍摄可获得漂亮的皮肤色调和柔和的整体色调。



▲ 风景

此模式适用于在白天拍摄风景，并可拍出轮廓分明、画面清晰的风景照片，如建筑和山峰等。



✔ 确认



在风景模式中不能使用闪光灯。

🏃 运动

此模式适用于拍摄运动物体的照片。
该模式下，快速快门优先。



✔ 确认

当设置  运动模式时，相机将自动设置为  快速拍摄模式（见 58 页）。

🌃 夜景

此模式适用于拍摄晚景和夜景。

采用慢快门拍摄照片，且最慢达 3 秒钟。



✔ 确认

因为采用慢快门拍照，所以请使用三脚架防止相机晃动。

续下页 ➡

烟火

使用此模式拍摄烟火。
适合用慢快门拍出更加生动的烟火。



确认

- 在烟火模式中不能使用闪光灯。
- 快门速度设置：1/2 秒到 4 秒。
- 在烟火模式中时，请使用三脚架以防相机晃动。

■ 选择曝光时间设置

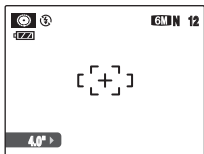

按 ◀ 或 ▶ 选择曝光时间。

日落

使用此模式拍摄日落，使色彩更加鲜艳。



雪景

使用此模式在拍摄整个画面显示白色的雪景时防止图像发黑并拍出清晰的照片。



🏖️ 海滩

使用此模式在强烈阳光下拍摄海滩时防止图像发黑并拍出清晰的照片。



🚫 OFF 博物馆

在博物馆等对使用闪光灯、操作音和快门音进行限制的场所，使用此模式。闪光模式强制设为禁止闪光，操作音和快门音不会发出，自拍指示灯熄灭。



📝 备忘

使用此模式前请先确认是否允许拍摄。

🍷 聚会

使用此模式拍摄室内婚礼和聚会。
此模式可以在光线不足时产生自然状态的优美图像。



* 花卉特写

使用此模式放大拍摄花卉特写。
可以拍出更加生动的花瓣照片。



👁️ 确认

- 在花卉特写模式中不能使用闪光灯。
- 对焦范围
 - 广角：约 5 cm 至 2 m
 - 望远：约 30 cm 至 2 m

续下页 ➡

文字

使用此模式拍摄文件和白板。
适合更清晰地拍摄字母。



确认

对焦范围

广角:

约 5 cm 至 2 m

望远:

约 30 cm 至 2 m

双重防抖 (图像稳定)

使用此模式选择可以减少手抖及被拍摄物体移动所造成的模糊。

图像稳定按钮

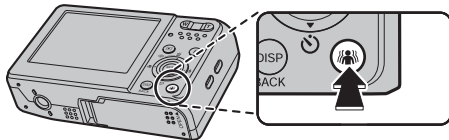

当主体正在移动或进行其他活动时按 可以设置为 双重防抖模式，而无需从拍摄菜单进行设置。
再次按 将返回以前的拍摄模式，当 拍摄模式已经设置为 双重防抖模式时除外。

手动





将拍摄功能设置为手动以便亲自控制。



拍摄功能:

- 曝光补偿 (见 55 页)
- 测光 (见 56 页)
- 白平衡 (见 57 页)
- 自动对焦模式 (见 61 页)

微距 (特写)

使用此模式拍摄特写照片。

可用的拍摄模式：自动、、、、、
(见 38-42 页)

按  (◀) 选择微距模式。
再按  (▶) 取消微距模式。

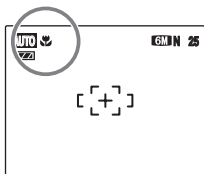
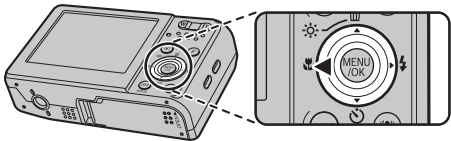

 出现在 LCD 显示屏上表示
您可拍摄特写照片。

确认

- 对焦范围
广角：
约 5 cm 至 80 cm
望远：
约 30 cm 至 80 cm
- 闪光拍摄的有效范围
约 30 cm 至 80 cm

备忘

- 在微距模式中时，请使用三脚架以防相机晃动。
- 下列操作会取消微距模式：
 - 更改拍摄模式设置
 - 关闭相机

⚡ 设定闪光灯

闪光拍摄用于夜间或室内黑暗地方拍摄照片。根据拍摄类型，从 6 种闪光模式中选择闪光模式。有关可用的拍摄模式，请参阅 45 页。

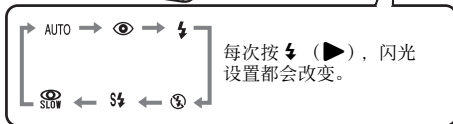
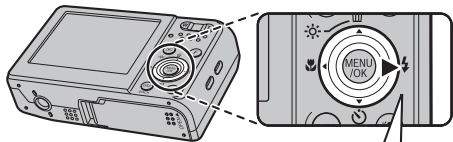

📌 备忘

当半按快门按钮后，在闪光灯闪光之前在 LCD 显示屏上会出现 。

AUTO 自动闪光 (不显示)

该模式用于普通拍摄。
根据拍摄情况，相机自动控制闪光灯闪光。

👁️ 减轻红眼

此模式适用于拍摄在光线不足情况下拍摄肖像。
使用此模式使红眼（人眼在拍好的照片中是红的）减到最轻。



📌 备忘 红眼效果

在光线较弱的条件下使用闪光灯拍摄照片时，在照片中人的眼睛有时会出现红色。这是由于闪光灯的光在眼睛内部反射所引起。



⚡ 强制闪光

在背光场景中，或在明亮的灯光下拍照时为了获得真正的色彩，请使用此模式。
在此模式中，闪光灯每次拍摄均闪光。

🚫 禁止闪光

此模式适用于闪光灯无法使用的场合。
当在黑暗环境中以禁止闪光模式拍摄时，请使用三脚架以防止相机晃动。
任何情况下，闪光灯都不会闪光。

S&S 慢同步， 👁️ 减轻红眼 + 慢同步

此模式可让您在夜间拍摄人物照片，这些照片能清晰地显示主体和夜间背景。为防止相机晃动，请务必使用三脚架。
使用  同步减轻红眼模式。
使用  选择长达 3 秒的慢快门速度。

⚠️ 注意

在明亮场景中，可能会发生曝光过度。

确认

每种拍摄模式中可用闪光模式的列表

	自动					
自动	✓	✓	✓	✓		
				✓		
		✓	✓			
	✓	✓	✓	✓	✓	✓
				✓		
	✓		✓	✓		
				✓	✓	✓
				✓		
	✓	✓	✓	✓		
	✓	✓	✓	✓		
OFF				✓		
		✓				
				✓		
			✓	✓		
	✓	✓	✓	✓		
	✓	✓	✓	✓	✓	✓

确认

闪光模式的有效范围 (ISO: 自动)

广角:

约 60 cm 至 6.5 m

望远:

约 60 cm 至 3.5 m

如果您拍摄闪光模式的有效范围以外的照片, 则即使使用了闪光灯, 但图像看上去可能还很暗。

注意 闪光灯使用须知

- 若闪光灯正在充电时 (指示灯橙色闪烁) 按动快门按钮, 则照片拍摄时不闪光 (使用自动和 时)。
- 若电池电量低时, 闪光灯的充电时间可能会增加。
- 当使用闪光灯拍摄照片时, 由于闪光灯正在充电, 图像可能会暂时消失并变暗。充电过程中, 指示灯闪烁橙色灯。
- 闪光灯闪光几次 (预闪光和主闪光)。照片拍摄之前切勿移动相机。

自拍

将拍摄者拍入照片中时使用自拍。

可用的拍摄模式：全部

设置自拍

每次按  (▼)，自拍设置都会改变。

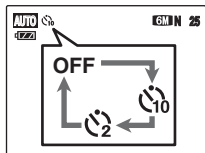
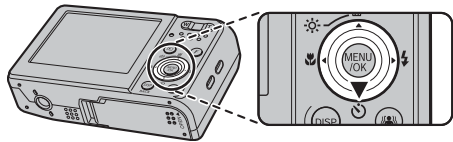

上次显示的设置所选模式。

：在 10 秒钟后拍摄照片。

：在 2 秒钟后拍摄照片。

使用自拍功能拍照

- 1 半按快门按钮对主体进行对焦，然后完全按下快门按钮。

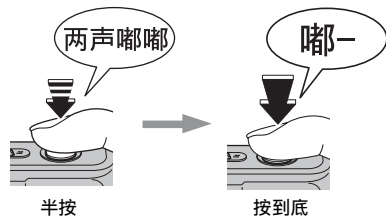

半按快门按钮对主体进行对焦。
在不释放快门按钮的情况下，完全按下（按到底）按钮开始自拍。

2 在选择的时间内拍摄照片。

自拍指示灯从完全亮着到闪烁变化后，照片即被拍摄（仅使用 2 秒自拍功能时闪烁）。

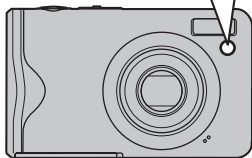
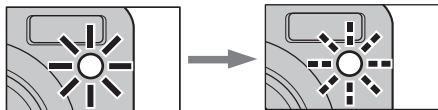

LCD 显示屏上出现的倒计时秒图标的表示拍摄照片前的剩余时间。

使用 2 秒自拍功能

即使相机安装在三脚架上，而您仍然担心相机会晃动时，此功能非常有用。

备忘

- 若要停止自拍，一旦自拍开始，请按 DISP/BACK（显示 / 返回）。
- 以下任何一种方式都会取消自拍设置：
 - 结束拍摄
 - 更改拍摄模式设置
 - 将相机设置为回放模式
 - 关闭相机
- 注意按快门按钮时请勿站在镜头前，因为这样会导致无法获得正确的对焦或亮度（曝光）。

☀ 增加显示屏亮度

这对查看室外场景的构图很有用。

增加 LCD 显示屏亮度

按 ☀ (▲) 使 LCD 显示屏更亮。

再次按 ☀ (▲) 使 LCD 显示屏恢复正常亮度。

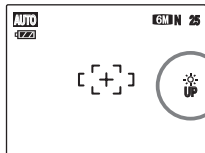
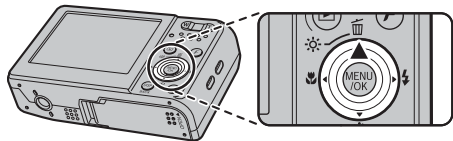

此功能运行时 LCD 显示屏上会出现☀。

备忘

- 每次拍摄结束后，此功能会自动取消。
- 此功能只是为了查看照片的构图。并不能增加图像亮度。
- 即使在光线严重不足时增加了 LCD 亮度，您也可能无法查看主体。

使用 *F*- 模式菜单（拍摄） / 拍摄菜单

使用这些菜单调整图像质量或对焦。您可在多种情况下进行拍照。

设置 *F*- 模式菜单（拍摄）

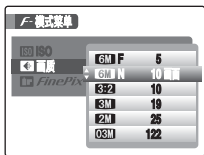

① 按 *F* 打开“*F*- 模式菜单”。



② 按 ▲ 或 ▼ 选择菜单。



③ 按 ►。



④ 按 ▲ 或 ▼ 更改设置。



⑤ 按 MENU/OK（菜单 / 确认）以确认设置。

设置拍摄菜单



① 按 MENU/OK（菜单 / 确认）打开“拍摄菜单”。



② 按 ▲ 或 ▼ 选择菜单。



③ 按 ►。

















④ 按 ▲ 或 ▼ 更改设置。



































































⑤ 按 MENU/OK（菜单 / 确认）以确认设置。

续下页 ➡

■ **F**- 模式菜单（拍摄）选项列表

菜单	功能	设置	出厂设置
 ISO (见 52 页)	当  拍摄模式设置为  时，可以使用此设置。 指定主体周围灯光所要求的感光度设置。 感光度值越大，则获得的感光度就越高。感光度设置越高，则您可在越暗的场所中拍摄。	自动 / 自动 (1600) / 自动 (400) /1600/ 800/400/200/100	-
 画质 (见 53 页)	此设置可以与其他模式一起使用。 请指定图像尺寸。 图像尺寸越大，所获得的图像画质就越好。图像尺寸越小，能拍摄的图像数量就越多。	 F/  N/  /  /  / 	 N
 FinePix 色彩 (见 54 页)	此设置可以与其他模式一起使用。 指定所需色调。 此模式对拍摄更加鲜艳或黑白照片有效。	标准 /  / 	标准

■ 拍摄菜单选项列表

菜单	功能	设置	出厂设置
 拍摄模式 (见 37 页)	使用此设置为拍摄中的场景提供最佳拍摄菜单。	 / 自动 /  /  /  /  /  /  /  /  /  /  /  /  /  /  /  /  /  /  /  /  /  /  /  /  /  / 	自动
 曝光补偿 (见 55 页)	当  拍摄模式设置为  时，可以使用此设置。 使用此设置获取正确的曝光。	-2 EV 至 +2 EV (1/3 EV 增量)	±0
 测光 (见 56 页)	当  拍摄模式设置为  时，可以使用此设置。 使用此设置指定测光方式。	 /  / 	
 白平衡 (见 57 页)	当  拍摄模式设置为  时，可以使用此设置。 使用该设置调节色彩平衡以适合主体周围灯光的色彩。	自动 /  /  /  /  /  /  / 	自动
 快速拍摄 (见 58 页)	此设置可以与其他模式一起使用。当  拍摄模式设置为  时，此设置始终为开。 使用此设置减少对焦时间。	关 / 开	关
 连拍 (见 59 页)	当  拍摄模式设置为  以外的设置时，可以使用此设置。 使用此设置选择所需的连拍模式。	关 /  /  / 	关
 自动对焦模式 (见 61 页)	当  拍摄模式设置为  时，可以使用此设置。 使用此设置指定对焦模式。	 /  / 	

改变感光度设置 (ISO ISO)

使用此菜单指定主体周围灯光所要求的感光度设置。感光度值越大，则获得的感光度就越高。感光度设置越高，则您可在越暗的场所中拍摄。

确认

• 设置

自动 / 自动 (1600) / 自动 (400) /
1600/800/400/200/100

选择自动 / 自动 (1600) / 自动 (400) 作为感光度设置，相机根据主体的亮度选择最佳感光度设置。

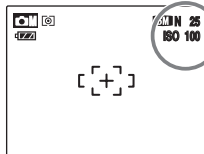

当感光度设置被设置为不包括自动的另一个设置时，所选择的感光度设置会出现在 LCD 显示屏上。

• 自动时的设置范围

相当于 ISO 100 至 2000（视拍摄模式而异）

• 关于自动 (1600) / 自动 (400)

当拍摄模式设置为 时，可以选择自动 (1600) / 自动 (400)。对于自动 (1600) / 自动 (400)，感光度采用与自动相同的方式自动设置，不过最高感光度将被限制。根据场景选择自动 (1600) / 自动 (400)。

备忘

- 即使相机关闭或模式设置改变时，感光度设置仍会保留。
- 当在 拍摄模式中选择 以外的设置时，ISO（感光度）设置只能选择“自动”。

注意

尽管越是高的感光度设置可让您在越是暗的场所拍摄照片，但这也会增加您图像中的斑点数量。选择最适合环境的感光度设置。

改变画质设置 (画质)

使用此菜单指定图像尺寸 (记录像素数)。选择正在拍摄场景的画质设置。

拍摄模式中的画质设置

画质模式	用途示例
6M F (2848 × 2136)	在 10R (25.4 × 30.5 cm) /A4 纸上打印
6M N (2848 × 2136)	
3:2 (3024 × 2016)	若要更佳画质, 请选择 6M F
3M (2048 × 1536)	在 6R (15.2 × 20.3 cm) /A5 纸上打印
2M (1600 × 1200)	在 4R (10.2 × 15.2 cm) /A6 纸上打印
03M (640 × 480)	用于电子邮件或网站

区域拍摄和画质设置

不包括 **3:2** 的区域拍摄



采用 **3:2** 的区域拍摄



标准拍摄提供了 4:3 的长宽比, **3:2** 拍摄提供了 3:2 的纵横比 (与 35 mm 胶片和明信片相同的纵横比)。

备忘

- 拍摄图像的像素数越大, 图像质量就越好。随着拍摄图像的像素数变小, 您可以将更多的画面记录在 **xD-Picture Card** 卡中。
- 即使相机关闭或模式设置改变时, 画质设置仍会保留。
- 更改画质设置时, 可拍摄的画面数也会改变 (见 133 页)。设置右上方的数字表示可拍摄画面的数量。



续下页 →

改变 FinePix 色彩设置 (FinePix 色彩)

使用此菜单指定所需色调。
它对拍摄鲜艳或黑白照片有效。







确认

FinePix 色彩设置

标准 F- 标准	对比度和色彩饱和度设置为标准。 该模式用于普通拍摄。
 F- 反转片	对比度和色彩饱和度设置为高。 此模式对更加生动地拍摄风景（蓝天绿地）和花卉等主体有效。
 F- 黑白	此模式可将照片中的色彩转换为黑白。

当设置 F- 反转片或 F- 黑白时，LCD 显示屏上会出现图标。

注意

当在  拍摄模式中选择了自动、 手动、 自然光、 自然光 &  和  双重防抖以外的设置时，LCD 显示屏上不会出现 。

备忘

- 即使相机关闭或模式设置改变时，FinePix 色彩设置仍会保留。
- 对于正在拍摄的某些主体或场景，F- 反转片的效果可能不太明显。您可能无法在 LCD 显示屏上看到差别。

调整曝光补偿 (曝光补偿)

可用的拍摄模式： (见 42 页)

将此菜单用于拍摄可获得正确亮度 (曝光)，例如主体和背景之间有极高对比度的拍摄。

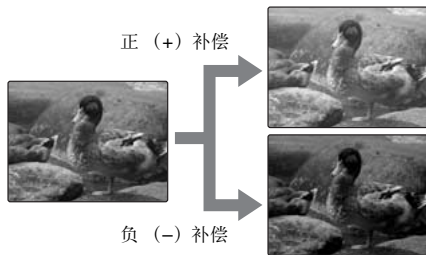
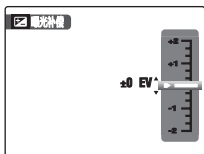

确认

- 补偿范围：-2 EV 至 +2 EV (1/3 EV 步长内 13 档)
- “EV” 术语解释 (见 134 页)



补偿指南

- 背光肖像：
+2/3 EV 至 +1 2/3 EV
- 非常明亮的场景 (如雪景) 和强反光的主体：+1 EV
- 以天空为主的镜头：+1 EV
- 聚光灯下的主体，特别是在黑色背景下：-2/3 EV
- 低反光的场景，如拍摄松树或深暗色的植物：-2/3 EV



备忘

以下任何方式都会禁用曝光补偿：

- 在自动或  模式下使用闪光灯
- 在  模式下拍摄黑暗场景



续下页 

选择测光方式 (测光)

可用的拍摄模式：M (见 42 页)

当拍摄条件无法获得正确曝光时，使用此设置。



- [] 多重 (模式)：相机探测场景并选择正确曝光的测光方式。
- [] 点：对图像中心的曝光进行优化的测光方式。
- [] 平均：对整个图像采用平均值的测光方式。

有效使用测光模式

- 多重
在此模式中，相机采用自动场景识别对多种拍摄条件下的主体进行分析并提供最佳曝光。
- 点
对于明暗区域对比度强烈的主体，如果您要对某部分实现正确曝光，此模式很有用。
- 平均
此模式的优点在于对于不同的构图或主体，曝光通常不变。对于拍摄穿戴黑色或白色衣服的人物以及拍摄风景，此模式尤其有效。

调节色彩平衡 (WB 白平衡)

可用的拍摄模式：（见 42 页）

用白色为基色调节色彩平衡以适合主体周围的灯光色彩。

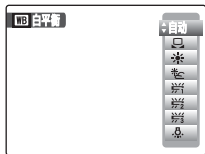

自动：自动调整

：借助白纸选择白平衡以适合拍摄条件。

：在晴朗的户外拍摄

：在阴影下拍摄

：在日光荧光灯下拍摄

：在暖白荧光灯下拍摄

：在冷白荧光灯下拍摄

：在白炽灯光下拍摄

自定义白平衡

- ① 选择“ 自定义白平衡”。
- ② 在光源下拿出一张白纸设定白平衡，让它充满整个 LCD 显示屏。然后按快门按钮设置白平衡。

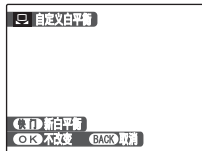

- ③ 当测到正确曝光时，将出现“完成！”。按 MENU/OK（菜单 / 确认）按钮确认设置。

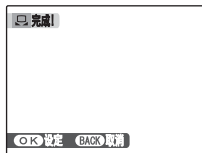

续下页 →

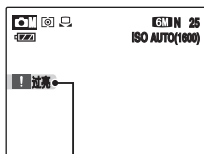

过亮或过暗

出现 [过亮] 时用负值 (-)；[过暗] 时用正值 (+)，重新设置曝光补偿 (见 55 页)。

示例

通过使用彩色纸张 - 而非白色纸张，您可以改变所拍照片的白平衡。

备忘

- 在自动模式下，对于如人物脸部的特写和在特殊光源下拍摄的照片等主体，可能无法获得正确的白平衡。选择适合光源的正确白平衡。
- 闪光灯闪光时，将使用闪光灯的白平衡设置（自定义白平衡除外）。因此，为获得特定的效果，应该将闪光模式设为 **禁止闪光** (见 44 页)。
- 指定的自定义白平衡在重设前将一直保留。即使取出电池此设置也会保留。
- “白平衡”术语解释 (见 134 页)

快速对焦 (快速拍摄)

可用的拍摄模式：全部 (除了 ) (见 38-42 页)

使用此模式减少半按快门按钮时的对焦时间。这对避免错过抓拍机会很有用。

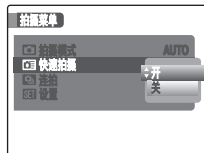



备忘

- 有效的拍摄距离为 1 m 左右到无穷远。
- 当快速拍摄模式设置为开时拍摄照片，电池消耗将会加快。
-  LCD 模式功能无法在此模式中设置 (见 88 页)。



连续拍摄照片 (连拍)

此模式适用于拍摄运动物体的照片。



- : 长时间连拍
- : 循环连拍
- : 连拍

注意

- 根据 **xD-Picture Card** 卡或内存的可用空间，可拍张数会受到限制。
- 在连拍和循环连拍模式中，对焦在拍摄第一张时即固定并且不能中途更改。
- 曝光在拍摄第一张时即固定，不过在长时间连拍时曝光会根据正在拍摄的场景调整。
- 连拍速度取决于快门速度。
- 当闪光灯模式设置为  禁止闪光时，无法使用闪光灯。
- 对于连拍和循环连拍，拍摄后始终会显示结果。请注意，用长时间连拍模式拍摄的照片记录时不会显示结果。
- 当循环连拍或长时间连拍模式与自拍模式同时使用时，只能拍摄 1 张照片。
- 在  自然光 &  设置中无法选择连拍。

续下页 ➔

连拍

可用的拍摄模式：全部 (除了 ) (见 38-42 页)



按住快门按钮时将一直连续拍摄。此模式最多拍摄 3 张 (最快 2.2 张 / 秒)。

备忘

当在 xD-Picture Card 卡或内存中记录时，使用连拍时文件记录时间可能会增加。

循环连拍

可用的拍摄模式：全部 (除了 ) (见 38-42 页)

按住快门按钮时将一直连续拍摄。此模式最多拍摄 40 次 (最快 2.2 张 / 秒)。

释放快门按钮时，相机记录最后 3 张照片。

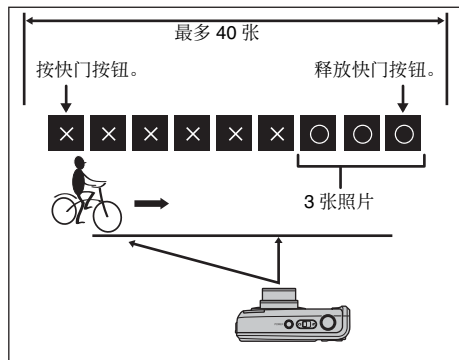

长时间连拍

可用的拍摄模式：全部 (除了 ) (见 38-42 页)

按住快门按钮时将一直连续拍摄。此模式将拍摄到 xD-Picture Card 卡或内存空间用尽。

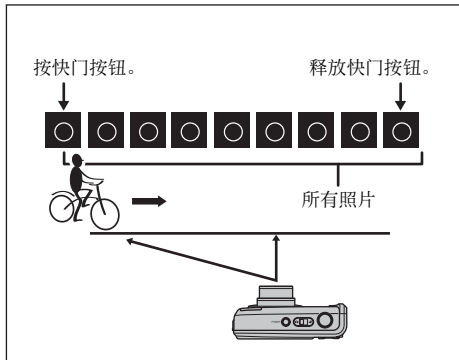

指定对焦模式 (自动对焦模式)

可用的拍摄模式： (见 42 页)

使用此模式指定最适合主体的对焦模式。



-  中心
-  多重
-  连续

中心

相机对 LCD 显示屏中心对焦。
用 AF/AE 锁定拍照 (见 24 页) 时, 请使用此设置。

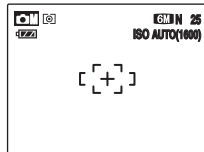

续下页 

多重

半按快门按钮时，相机识别 LCD 显示屏中心附近对比度强烈的主体并在对焦清晰的主体上显示 AF 框。

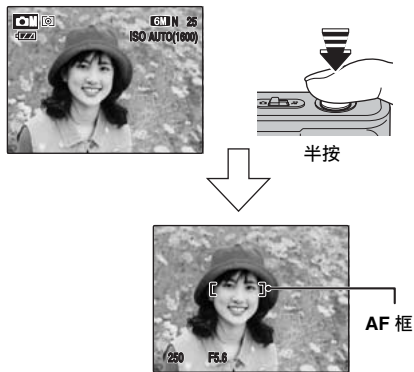

备忘



当对焦位置未出现 AF 框时，请在自动对焦模式中选择  中心并使用 AF/AE 锁定 (见 24 页)。

连续

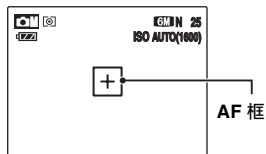
使用此设置拍摄运动物体的照片。
相机对 AF 框中的主体连续对焦。



注意

当使用  连续时，必须注意电池电量。
使用  连续时电池电量（电能消耗）会更快。原因在于相机在未按快门按钮时连续对焦。

使用 *F*- 模式菜单（回放） / 回放菜单

使用这些菜单回放拍摄的图像。

设置 *F*- 模式菜单（回放）

① 将相机设置为回放模式（见 28 页）。



② 按 *F* 打开“*F*-模式菜单”。



③ 按 ▲ 或 ▼ 选择菜单。



④ 按 ►。



⑤ 按 ▲ 或 ▼ 更改设置。



⑥ 按 MENU/OK（菜单 / 确认）以确认设置。

设置回放菜单

① 将相机设置为回放模式（见 28 页）。

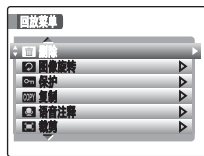

② 按 MENU/OK（菜单 / 确认）打开“回放菜单”。



③ 按 ▲ 或 ▼ 选择菜单。



④ 按 ►。



⑤ 按 ▲ 或 ▼ 更改设置。



⑥ 按 MENU/OK（菜单 / 确认）以确认设置。

设置自动回放 (回放)

使用此模式连续回放拍摄的图像。您可选择回放间隔和图像转变的类型。

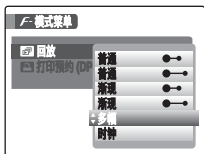

备忘

- 若要中断自动回放，请按 MENU/OK (菜单 / 确认)。
- 当选择普通和渐现时，按 ◀ 或 ▶ 向前或向后回放图像。
- 回放过程中，自动关机功能 (见 90 页) 不会启动。
- 影片自动开始。当影片结束时，回放功能使影片继续回放。
- 在回放过程中，按一下 DISP/BACK (显示 / 返回) 显示屏幕帮助。

DPOF 设置画面 (打印预约 (DPOF))

使用一台兼容 DPOF 的打印机，您可指定图像、打印数量、打印或不打印日期。



- 显示日期  : 日期将打印在打印件上。
关闭日期 : 日期不会打印在打印件上。
重设所有 : 所有 DPOF 设置将被取消。

■ 打印预约（DPOF）



DPOF 代表“数码打印指令格式”，指一种可以用来提高保存在 **xD-Picture Card** 卡等介质上，用数码相机拍摄的图像的打印设置的文件格式。保存的设置包括打印哪些画面等信息。

本章节将详细介绍如何在 **FinePix F20** 相机上设置打印指定。

*某些打印机不支持日期和时间打印或打印张数。

*指定打印时可能出现如下警示信息。

“DPOF 已定义删除 OK?”

“DPOF 已定义删除所有 OK?”（见 34 页）

当删除图像时，对应于该图像的 DPOF 设置也同时被删除。

“重新设定 DPOF OK?”（见 67 页）

如果插入的 **xD-Picture Card** 卡中含有已在其他相机中设定打印设置的图像，将重新设定打印设置并替换原来的打印设置。

[DPOF 文件错误]（见 119 页）

同一张 **xD-Picture Card** 卡上最多只能为 999 幅图像设定打印设置。

续下页 ➔

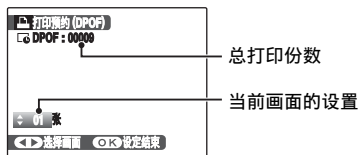

显示日期 / 关闭日期

选择“显示日期 ”，LCD 显示屏上出现 ，并且日期将印在您打印的照片上。



- ① 按  或  显示指定 DPOF 设置的画面 (文件)。



- ② 按  或  设定一个值。
最多打印 99 张。
对于您不想打印的画面 (文件)，则将打印数量设为 0。

若要指定更多的 DPOF 设置，重复步骤 ① 和 ②。













- ③ 设置完成后，请按 MENU/OK (菜单 / 确认)。
按 DISP/BACK (显示 / 返回) 取消那些设置。



- ④ 再次按 MENU/OK (菜单 / 确认)。
在 LCD 显示屏上出现总打印份数。

 备忘 取消 DPOF 设置

- ① 按 **F** 打开“F-模式菜单”并按  或  选择“ 打印预约 (DPOF)”。
- ② 按 。
- ③ 按  或  选择显示日期  或关闭日期，然后按 MENU/OK (菜单 / 确认)。
- ④ 按  或  选择您想把 DPOF 设置取消的画面 (文件)。
- ⑤ 按  将打印数量设置为 0。

若要取消另一张画面 (文件) 的 DPOF 设置，请重复步骤

- ④ 和 ⑤。
- 请按 MENU/OK (菜单 / 确认) 以完成设置。
• 重设所有 (见 67 页)

备忘

- 当 DPOF 设置是在另一台相机上指定时。



若数据包括一个带有在另一台相机上指定的 DPOF 设置的画面 (文件), 则会出现 “重新设定 DPOF OK?”。按 MENU/OK (菜单/确认) 删除已为每一个画面 (文件) 指定的所有 DPOF 设置。再给每一个画面 (文件) 指定 DPOF 设置。

- 可以在同一张 xD-Picture Card 卡上要求打印多达 999 个画面 (文件) 的照片。
- 无法指定电影的 DPOF 设置。

注意

- 在选择设置时按 DISP/BACK (显示/返回) 会取消全部当前设置。如果有以前的 DPOF 设置, 则只取消修改的设置。
- 当选择 “显示日期” 设置时, 通过使用打印服务或兼容 DPOF 的打印机, 可以将日期打印在照片上 (视打印机规格而定, 在某些情况下可能无法打印日期)。
- 只有采用 FinePix F20 相机拍摄的图像才可被指定 DPOF 设置。

重设所有

取消所有 DPOF 设置:



在 **F**- 模式菜单中选择重设所有 (见 64 页)。



按 MENU/OK (菜单/确认)。

备忘

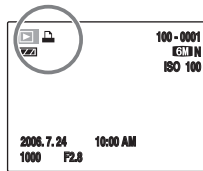

在当图像指定 DPOF 设置时, 在回放过程中出现在 LCD 显示屏上。

旋转图像 (图像旋转)

当以垂直位置拍摄时, 图像在 LCD 显示屏上显示为水平。使用此模式旋转图像和显示正确方向。

注意

无法旋转受保护画面 (文件)。旋转这些画面之前先取消画面 (文件) 保护 (见 69 页)。

备忘

只有用 FinePix F20 回放时才能旋转图像。
您可能无法旋转让 FinePix F20 以外的相机拍摄的图像。

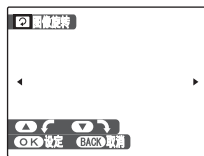

- ① 按 ▲ 或 ▼ 旋转图像。
▼: 顺时针 90 度旋转图像。
▲: 逆时针 90 度旋转图像。

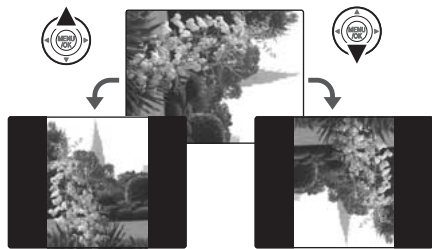

- ② 按 MENU/OK (菜单/确认) 以确认设置。
下次回放此图像时, 它将自动旋转。

保护图像 (保护)

使用此模式防止画面 (文件) 被意外删除。

画面 设定 / 解除



不受保护的

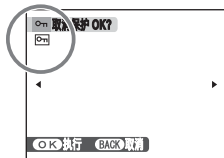

受保护的 (出现 )



① 按 ◀ 或 ▶ 选择受保护 / 不受保护的画面 (文件)。



② 按 MENU/OK (菜单 / 确认) 保护 / 不保护当前显示的画面 (文件)。

不受保护的: 保护画面 (文件)

受保护的: 重设画面 (文件)

若要保护另一个画面 (文件), 重复步骤 ① 和 ②。
当完成保护画面 (文件) 时, 请按 DISP/BACK (显示 / 返回)。

保护所有



按 MENU/OK (菜单 / 确认) 保护所有画面 (文件)。

取消所有保护

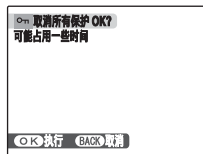

按 MENU/OK (菜单 / 确认) 不保护所有画面 (文件)。

续下页 →

备忘 中途停止操作

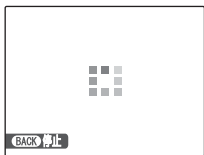

若图像非常大，则对所有画面（文件）进行保护或不保护可能需要一段时间。
如果您在此过程中想要拍照或录像，请按 DISP/BACK（显示 / 返回）。

注意

格式化功能会删除所有画面（文件），包括受保护的画面（文件）（见 89 页）。

复制图像 (COPY 复制)

可以将保存的图像在内存和 **xD-Picture Card** 卡之间传输。

选择复制



① 按 ▲ 或 ▼ 选择 “内存 → 存储卡” 或 “存储卡 → 内存”。



② 按 ►。

一次复制一幅画面 (画面)



① 按 ▲ 或 ▼ 选择“画面”。



② 按 MENU/OK (菜单/确认)。



③ 按 ◀ 或 ▶ 选择要复制的画面 (文件)。



④ 按 MENU/OK (菜单/确认) 复制当前显示的画面 (文件)。

 备忘

若要复制另一个画面 (文件), 重复步骤 ③ 和 ④。
当完成复制画面 (文件) 时, 按 DISP/BACK (显示/返回)。

复制所有画面 (所有画面)



① 按 ▲ 或 ▼ 选择“所有画面”。



② 按 MENU/OK (菜单/确认)。



③ 按 MENU/OK (菜单/确认) 复制所有画面 (文件)。

! 注意

- 当 LCD 显示屏上出现 [] 存储介质满 或 [] 存储介质满 时, 数据复制将中途停止。
- 当复制已指定 DPOF 设置的图像时, 不复制 DPOF 设置。

续下页 ➡

为图像增加语音注释 (语音注释)

最多可以为静止图像添加 30 秒语音注释。

录制语音注释

- ① 按 ◀ 或 ▶ 选择要添加语音注释的图像。
- ② 按 MENU/OK (菜单 / 确认) 打开“回放菜单”。
- ③ 按 ▲ 或 ▼ 选择“语音注释”。
- ④ 按 ▶。

- ⑤ 按 MENU/OK (菜单 / 确认) 开始录制。

录制时剩余录制时间将出现。

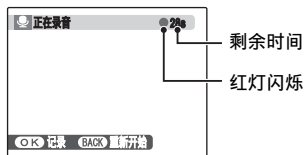

备忘

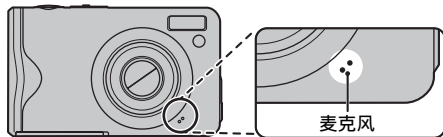

与相机保持约 20 cm 的距离以便获得最佳效果。

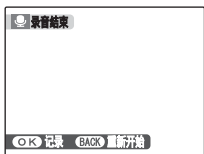

- ⑥ 中途按 MENU/OK (菜单 / 确认) 或者经过 30 秒时, 语音注释将结束。

若要记录您的注释: 请按 MENU/OK (菜单 / 确认)。
若要重新录制您的注释: 请按 DISP/BACK (显示 / 返回)。

备忘

- 当图像已经配有语音注释时

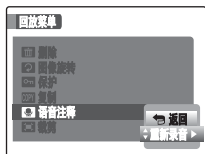

如果您选择已经配有语音注释的图像时, 将出现您可以从中选择是否重新录制语音注释的画面。

- 当出现 [画面保护] 时, 请对图像解除保护 (见 69 页)。
- 无法对电影添加语音注释。

回放语音注释



- ① 按 ◀ 或 ▶ 选择配有语音注释的图像文件。
🔊 出现在 LCD 显示屏上。



- ② 按 ▼ 开始回放语音注释。

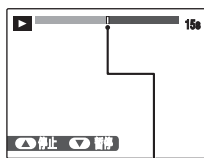

LCD 显示屏上将显示回放进度指示条及回放时间。

进度指示条



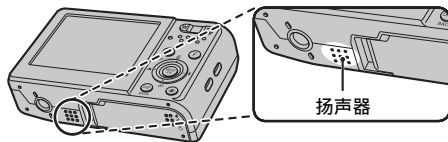

注意



不要挡住扬声器。
否则声音可能难以听清。

续下页 →

■ 回放语音注释

	控制按钮	功能描述
回放		开始回放。 回放结束时语音注释停止。
暂停 / 恢复		回放过程中暂停语音注释。 再次按 ▼ 恢复回放。
停止		停止回放。 当语音注释回放被停止时按 ◀ 或 ▶ 可分别返回到上一个文件 或进到下一个文件。
快进 / 后退		在回放过程中按 ◀ 或 ▶ 可在 语音注释中快进或后退。 回放暂停时这些按钮不起作用。

✔ 确认

- 录音格式：
WAVE (见 134 页)，PCM 录制格式
- 音频文件尺寸：
约 480 KB (30 秒语音注释)

📌 备忘 播放语音注释文件

您可能无法回放一些在其他相机上记录的语音注释文件。

调整语音注释音量

回放语音注释时可以调整音量。



- ① 回放语音注释时按 MENU/OK (菜单 / 确认)。
回放时暂停语音注释。



- ② 按 ▲ 或 ▼ 调整音量。



- ③ 按 MENU/OK (菜单 / 确认) 确认您的选择。
相机开始回放语音注释。

裁剪图像 (裁剪)

使用此模式裁剪所拍图像上需要的部分。

确认

在选择裁剪之前，选择裁剪画面（文件）。

W 按钮
(缩小)

T 按钮
(放大)

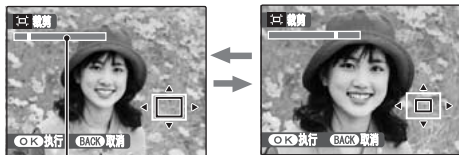

变焦指示条



- ① 按 **W** 或 **T** 对图像进行缩小或放大。

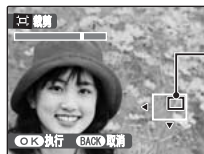

引导屏
(当前显示的图像)



- ② 按 **▲**、**▼**、**◀** 或 **▶** 显示图像的另一部分。



- ③ 按 **MENU/OK** (菜单/确认)。

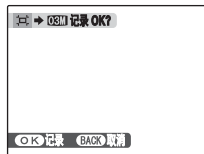

- ④ 确认保存的图像尺寸并按 **MENU/OK** (菜单/确认)。裁剪下的图像被作为一个单独的文件添加在最后的画面中。

续下页 ➡

 备忘

- 在步骤①或②中按 DISP/BACK (显示/返回) 返回单幅画面回放。
- 视步骤①的变焦倍数而定, 保存的图像尺寸可能会不同。对于 0.3 M, 出现黄色 “OK 执行” 选项表明无法裁剪。
- 图像尺寸

3M	在 6R (15.2 × 20.3 cm) /A5 纸上打印
2M	在 4R (10.2 × 15.2 cm) /A6 纸上打印
0.3M	用于电子邮件或网站

- 若选择了 3:2 画质设置, 则图像被裁剪为标准尺寸 (长宽比为 4:3)。

 注意

您可能无法裁剪用 FinePix F20 以外的相机拍摄的图像。

拍摄电影

请使用此模式拍摄有声电影。

1 将相机设为 电影模式。

将模式切换开关设为 。

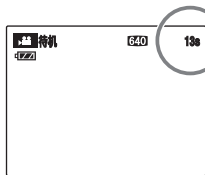
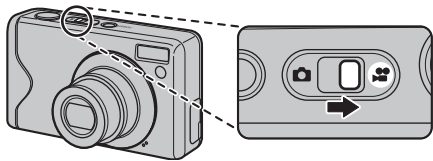

可拍摄的时间显示在 LCD 显示屏上。

■ 对图像进行变焦

由于拍摄过程中您无法进行变焦，所以您必须先进行变焦。

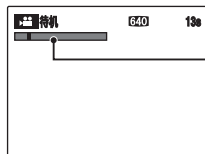

变焦指示条



按 **W** 或 **T** 对图像进行缩小或放大。

☑ 确认

- 光学变焦焦距
约 36 mm 至 108 mm (35 mm 相机的相当值)
最大变焦倍数: 3 倍
- 对焦范围
约 60 cm 至无穷远

续下页 ➡

2 拍摄电影。

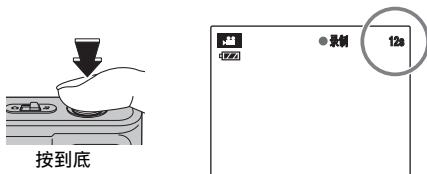

按到底

完全按下快门按钮开始拍摄。
在拍摄过程中，在 LCD 显示屏上会显示“● 录制”和表示剩余时间的计数器。

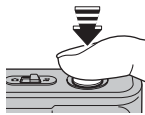

半按

在拍摄过程中若半按快门按钮或剩余时间用完后，则拍摄结束。

备忘

拍摄过程中无须按住快门按钮。

确认 拍摄电影

- 规格：动态 JPEG（见 134 页），单声道声音
- 画质选择方式：**640**（640 × 480 像素）
320（320 × 240 像素）
- 画面速率（见 134 页）：每秒 30 幅（固定）

备忘

- 在拍摄过程中显示的 LCD 显示屏的亮度和色彩可能会与拍摄开始之前显示的有所不同。
- 完全按下快门按钮时，对焦被锁定，但曝光值和白平衡会根据拍摄场景自动调节。
- 如果拍摄开始后立刻被停止，则仅有 1 秒钟的电影被记录到 xD-Picture Card 卡或内存上。

注意

- 由于电影如属于实时记录数据到 xD-Picture Card 卡或内存上，因此，若相机突然断电（如电池用完或 AC 电源适配器断开连接时），则电影就无法被正确记录。
- 使用 FinePix F20 拍摄的电影文件可能无法在其他相机上回放。
- 因为声音会与图像同时录制，所以请确保不要用手指等挡住麦克风（见 7 页）。
- 拍摄电影时可能会录下相机的操作音。

更改电影尺寸

按 **F** 打开 **F-** 模式菜单。

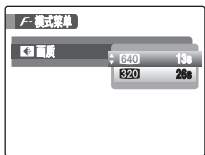

① 按 **▶**。



② 按 **▲** 或 **▼** 更改设置。



③ 按 MENU/OK (菜单 / 确认) 以确认设置。

■ 电影模式中的画质设置

640 (640 × 480 像素)：可获得更佳画质

320 (320 × 240 像素)：可拍摄更长电影

📌 备忘

- 即使相机关闭或模式设置改变时，画质设置仍会保留。
- 在 **🎬** 电影模式中，您无法设置 **ISO** (感光度) 设置和 **🎨** FinePix 色彩设置。
- 有关 **xD-Picture Card** 卡或内存的录制时间，请参阅 133 页。

⚠ 注意

使用型号中含“M”的 **xD-Picture Card** 卡进行拍摄时，如 **DPC-M1GB**，若反复记录和删除 (画面删除) 图像文件，则电影的记录时间会减少。此时，请在使用前删除所有画面或格式化 **xD-Picture Card** 卡。请将重要的画面 (文件) 备份在计算机或其他存储介质上。



① 按 ◀ 或 ▶ 选择电影文件。▶ 显示在 LCD 显示屏上。



② 按 ▼ 开始回放电影。

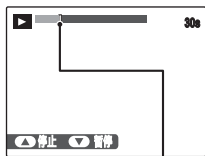

进度指示条

LCD 显示屏上将显示回放进度指示条及回放时间。

■ 回放电影

	控制按钮	功能描述
回放		开始回放。 当到达电影结尾时，回放停止。
暂停 / 恢复		回放过程中暂停电影。 再次按 ▼ 恢复回放。
停止		停止回放。 当回放被停止时按 ◀ 或 ▶ 可分别返回到上一个文件或进到下一个文件。
快进 / 后退		在回放过程中按 ◀ 或 ▶ 可在电影中快进或后退。
跳跃回放		当电影被暂停时按 ◀ 或 ▶，电影前进或后退一幅画面。 一直按住 ◀ 或 ▶ 快速滚动画面。

备忘

如果镜头中的主体非常明亮时，则在回放过程中图像上可能会显示白色垂直条纹或黑色水平条纹。这是正常现象。

注意

- 您可能无法回放一些在其他相机上记录的电影文件。
- 若要在个人电脑上回放电影文件，请将 **xD-Picture Card** 卡或内存中的电影文件保存在个人电脑的硬盘上，然后再回放保存的文件。
- 不要挡住扬声器。否则声音难以听清。

调整电影音量

回放电影时可以调整音量。



- ① 回放电影时按 MENU/OK（菜单 / 确认）。回放时暂停电影。



- ② 按 ▲ 或 ▼ 调整音量。



- ③ 按 MENU/OK（菜单 / 确认）以确认设置。相机开始回放电影。

使用设置菜单

1 打开设置菜单。



① 按 MENU/OK（菜单/确认）打开菜单。



② 按 ▲ 或 ▼ 选择“SET 设置”。



③ 按 ►。

2 改变页面。

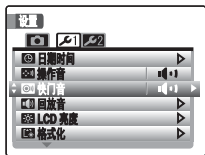

① 按 ◀ 或 ▶ 选择页。



② 按 ▼ 移到菜单项目。

3 更改设置。



① 按 ▲ 或 ▼ 选择菜单。



② 按 ►。
画面因所选项目而异。



③ 按 ▲ 或 ▼ 更改设置。













④ 按 MENU/OK（菜单/确认）以确认设置。

设置菜单选项

	设置	显示	出厂设置	功能描述	页码
📷	🖼️ 图像显示	3 秒 / 1.5 秒 / 画面放大（连续）	1.5 秒	设置拍照后显示图像确认画面（拍摄结果）的方式。所记录图像中的色调可能与实际颜色有差异。回放记录的图像进行检查。	85
	📄 画面计数规则	连续 / 清零	连续	指定画面编号是接着以前的编号继续，还是重新开始编号。	86
	🔦 AF 辅助灯	开 / 关	开	指定 AF 辅助灯是开还是关。	26
	🔍 数码变焦	开 / 关	关	指定是否同时使用数码变焦。	87
	📺 LCD 模式	📺 / 📺1 / 📺2	📺	将 LCD 显示屏显示设置为精细模式或省电模式。	88
🔧	🕒 日期时间	-	-	更正日期或时间。	18
	🔊 操作音	🔊关 / 🔊 / 🔊 / 🔊 / 🔊	🔊	设定使用相机控制按钮时发出效果音的音量。	-
	🔊 快门音	🔊关 / 🔊 / 🔊 / 🔊 / 🔊	🔊	设置快门操作时发出的声音。	-
	🔊 回放音	-	7	设置回放电影和语音注释的音量。	88
	📺 LCD 亮度	-	0	设置 LCD 显示屏亮度。	89
	🗑️ 格式化	-	-	对 xD-Picture Card 卡或内存进行初始化。选择此菜单删除所有画面（文件）。	89

续下页 ➡

	设置	显示	出厂设置	功能描述	页码
2	 言語/LANG.	日本語/ENGLISH/ FRANCAIS/DEUTSCH/ ESPAÑOL/ITALIANO/ 中文簡/繁體/한글 РУССКИЙ/PORTUGUÊS NEDERLANDS/TÜRKÇE	中文簡	指定用于 LCD 显示屏上的显示语言。	19
	 自动关机	关 / 2 分钟 / 5 分钟	2 分钟	设定相机不用时的自动关机时间。	90
	 时差			指定时差设置。	90
	 背景颜色	-	-	指定菜单和背景的颜色。	-
	 视频系统	NTSC/PAL	-	将视频输出指定为 NTSC 或 PAL。	-
 重设所有	-	-	该选项将使相机的所有设置 (日期时间、时差、背景颜色和视频系统除外) 恢复到出厂时的默认设置。当按  时, 将出现确认信息。若要重设相机设置, 按  或  选择“执行”并按 MENU/OK (菜单/确定)。	-	

图像显示

此设置用于设置拍照后显示图像确认画面（拍摄结果）的方式。

3 秒 / 1.5 秒：

图像显示约 3 秒或 1.5 秒，然后被记录。

画面放大（连续）：

图像放大显示。使用此模式查看图像细节。

ⓘ 注意

选择 3 秒或 1.5 秒时显示图像的色调可能与实际记录的图像稍有差异。

■ 放大图像



引导屏
（当前显示的图像）



① 按 **W** 或 **T** 对图像进行缩小或放大。



② 按 **▲**、**▼**、**◀** 或 **▶** 显示图像的另一部分。



③ 按 **MENU/OK**（菜单 / 确认）再拍一张照片。



📝 备忘

- 当选择 **33M** 画质设置时，图像无法放大。
- 按 **DISP/BACK**（显示 / 返回）取消放大设置。
- 设置为连拍时，此功能无法使用。
- 当在 **📷** 拍摄模式中选择 **📷** 时，此功能无法使用。

续下页 ➡

画面计数规则

使用此功能指定画面编号是接着以前的编号继续, 还是重新开始编号。

	< 连续 >	< 清零 >
	0001 ⋮ 0005	0001 ⋮ 0005
↓		
	0006 ⋮ 0010	0001 ⋮ 0005

* 用于 A 和 B 的格式化 xD-Picture Card 卡或内存。

连续: 保存图像时, 文件编号从所使用的上一张 xD-Picture Card 卡或内存中最大的文件编号开始。

清零: 保存在每张 xD-Picture Card 卡上的图像都从文件编号“0001”开始。

确认

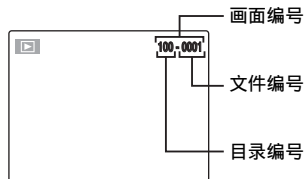

LCD 显示屏中右上角的 7 位数字中, 最后 4 位数字是文件编号, 前面 3 位数字表示目录编号。

备忘

- 若此功能设置为“连续”, 则当将图像复制到计算机时可避免文件名重复, 便于文件管理。
- 当相机设置为  重设所有 (见 84 页), 画面编号设置 (“连续”或“清零”) 将被改为“连续”, 且画面编号本身不会被重设为“0001”。
- 在“连续”设置中, 若 xD-Picture Card 卡中已经包含的文件编号大于上一张 xD-Picture Card 卡, 则新文件编号从当前 xD-Picture Card 卡中最大的文件编号开始。
- 文件编号范围从 0001 至 9999。一旦超过 9999, 目录编号将从 100 变为 101。最大编号为 999-9999。
- 对于在其他相机上拍摄的图像, 所显示的画面编号可能不同。

数码变焦

使用此功能可拍摄比最大光学变焦倍数更大的图像。

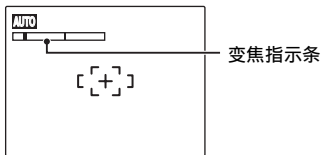

■ 变焦指示条显示

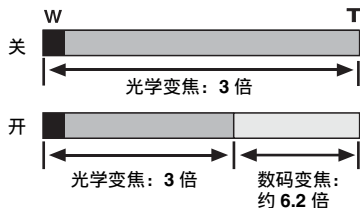

☑ 确认

- 光学变焦焦距 *
约 36 mm 至 108 mm
(**32**: 约 37 mm 至 111 mm)
- 数码变焦焦距 *
约 108 mm 至 666 mm
(**32**: 约 111 mm 至 685 mm)

最大变焦倍数: 约 6.2 倍

* 35 mm 相机的相当值

📌 备忘

当变焦在光学和数码之间改变时, 光标 “■” 停止移动。再按同一变焦按钮, 可使 “■” 指示再次开始移动。

⚠ 注意

使用数码变焦可对主体进行放大并拍摄。但这样会降低图像画质。当需要时请设置数码变焦。

续下页 ➡

LCD 模式

使用此功能将 LCD 显示屏显示设置为精细模式或省电模式。

■ 省电

相机 10 秒不使用时，LCD 显示屏会变暗。
此功能开启时，您可节约电源并可获得最长电池使用时间。

📄 备忘

按任何按钮即可唤醒相机。

■ 30 fps/60 fps

使用此功能改变 LCD 显示屏显示的每秒图像（画面）数。

 60 fps 设置更加精细。

! 注意

LCD 模式功能在快速拍摄模式、连续（自动对焦模式）、回放模式和电影模式中不起作用。

回放音

使用此功能回放电影和语音注释时调整音量。



- ① 按 ▲ 或 ▼ 调整音量。
数字越大，发出的音量越大。0 表示静音。



- ② 按 MENU/OK（菜单/确认）以确认设置。

LCD 亮度

使用此功能调整 LCD 显示屏的亮度。

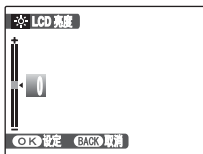

- ① 按 ▲ 或 ▼ 调整 LCD 显示屏亮度。
指示移向 + 使 LCD 显示屏的亮度增加或者
移向 - 使 LCD 显示屏的亮度降低。



- ② 按 MENU/OK（菜单 / 确认）以确认设置。

格式化

初始化（格式化）xD-Picture Card 卡或内存，以便在本相机中使用该卡。



初始化的位置
“ 格式化”：内存
“ 格式化”：
xD-Picture Card 卡



- ① 按 ◀ 或 ▶ 选择“执行”。



- ② 按 MENU/OK（菜单 / 确认）对 xD-Picture Card 卡或内存进行初始化。

! 注意

格式化功能会删除所有画面（文件），包括受保护的画面（文件）。
请将重要的照片（文件）备份在计算机或其他存储介质上。

续下页 →

自动关机

此功能开启时，并且相机处于闲置状态 2 分钟或 5 分钟，则相机将关机。

如果您想尽可能地延长电池使用时间，请使用此功能。

ⓘ 注意

在自动回放时 (见 64 页)，以及正在使用 USB 连接时 (见 93, 103 页)，自动关机功能将不起作用。

📌 备忘 若要恢复相机电源

请参阅“开启和关闭”(见 15 页)。

时差

到不同时区的地方旅行时请使用此功能。此功能可设置相对于当前设置的日期与时间的时差。启用此设置时，在拍摄时会采用所指定的时差。

1 使用时差功能。

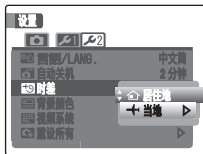

按 ▲ 或 ▼ 在“🏠 居住地”和“+ 当地”之间切换。

若要设置时差，请选择“+ 当地”。

🏠 居住地：本地时区

+ 当地：目的地区

2 移到时差画面。



按 ►。

3 设置时差。



① 按 ◀ 或 ▶ 选择 +/-、小时和分钟。



② 按 ▲ 或 ▼ 更改设置。



③ 设置完成后，请按 MENU/OK（菜单 / 确认）。

☑ 确认

可用时间设置

-23:45 至 +23:45（以 15 分钟递增）

📌 备忘

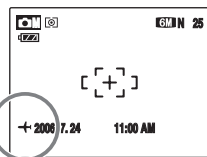

在时差设置中，当改变至拍摄模式时，+ 和日期会持续显示 3 秒钟，日期显示变为黄色。

☑ 确认

结束旅行后，请务必将时差设置改回至“居住地”。

连接电视机

连接电视机时，可以在宽荧幕上显示图像。同时使用自动回放功能（见 64 页），您可以与家人一起享受乐趣。

将 A/V 电缆（附带）插入相机的 A/V OUT（音频 / 视频输出）插座。

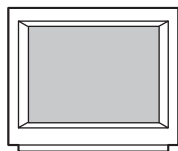

视频 (黄色)

至端子

音频 (白色)

将电缆的另一端插入电视机上的音频 / 视频输入插座。

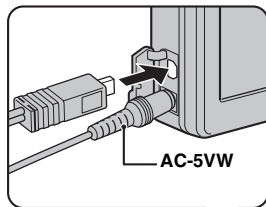

AC-5VW

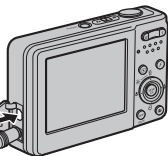

ⓘ 注意

- 将 A/V 电缆（附带）和 AC 电源适配器正确插入，并将插头推入每个端子。
- AC 电源适配器的信息，请参阅 114 页。

📖 备忘

- 将 A/V 电缆（附带）连接至电视机时，LCD 显示屏将被关闭。
- 电影回放的图像质量比静止图像低。
- 关于电视机音频 / 视频输入的详细信息，请参阅随电视机附带的说明书。

将相机直接连接至打印机 — PictBridge 功能



PictBridge

如果有支持 PictBridge 的打印机，则不用计算机而将相机直接与兼容 PictBridge 的打印机相连，即可打印图像。

连接打印机

- ① 使用 USB 电缆（附带）将相机连接至打印机。

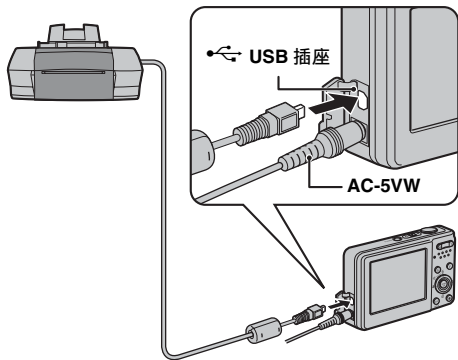

- ② 将相机连接至打印机并打开打印机。按 POWER（电源）打开相机。

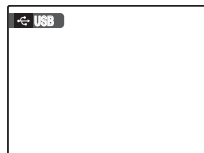

LCD 显示屏中出现“USB”。

- ③ 稍后 LCD 显示屏上出现以下画面。

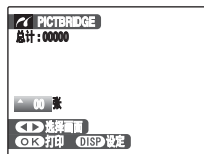

“指定打印图像”
见 94 页
“用 DPOF 设置打印”
见 95 页

备忘

视打印机而定，有些功能可能无效。

续下页 →

指定打印图像 (打印日期 / 不打印日期)

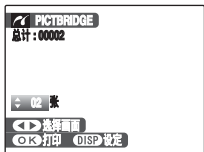

- ① 按 ◀ 或 ▶ 显示指定打印设置的画面 (文件)。



- ② 按 ▲ 或 ▼ 设定一个值。
最多打印 99 张。

若要指定更多的打印设置, 重复步骤 ① 和 ②。



- ③ 按 MENU/OK (菜单/确认) 显示确认设置。

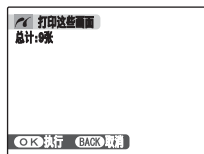

- ④ 再次按 MENU/OK (菜单/确认) 将日期下载到打印机, 然后开始打印指定的打印数量。



备忘

当图像的总数设定为 0, 则即使按了 MENU/OK (菜单/确认), 显示的图像仍打印一次。



备忘 含日期打印

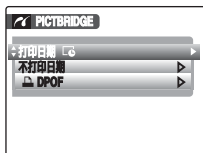

- ① 按 DISP/BACK (显示/返回) 显示设置显示。
② 按 ▲ 或 ▼ 选择“打印日期”。
③ 按 MENU/OK (菜单/确认)。



注意

当相机与不支持日期打印的打印机连接时, “打印日期”无效。

用 DPOF 设置打印 (DPOF)

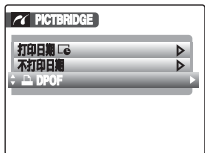

① 按 DISP/BACK (显示 / 返回) 打开菜单。



② 按 ▲ 或 ▼ 选择 “ DPOF”。



③ 按 MENU/OK (菜单 / 确认) 显示确认设置。

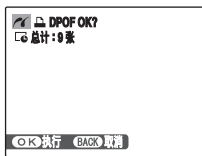

④ 再次按 MENU/OK (菜单 / 确认) 将日期下载到打印机, 然后开始连续打印指定的照片 (文件)。



确认

若要选择 “ DPOF”, 则必须事先在 FinePix F20 上指定 DPOF 设置 (见 64 页)。



注意

即使在 DPOF 设置中指定了“显示日期 

续下页 ➡

相机连接

 备忘



按 DISP/BACK（显示 / 返回）取消打印。
视打印机而定，打印可能无法立即取消，或可能中途停止。
当打印中途停止时，请暂时关闭相机，然后重新打开。

断开打印机连接

- ① 确认相机 LCD 显示屏上未显示“正在打印”。
- ② 关闭相机。拔掉 USB 电缆（附带）。

 备忘

内存中的图像也可以指定 DPOF 设置。

 注意

- 在 PictBridge 功能中，可能无法打印其他相机拍摄的图像。
- 本相机无法指定打印机设置，如纸张尺寸和打印质量。
- 请使用在 FinePix F20 上格式化的内存或 **xD-Picture Card** 卡。
- 无法打印电影。
- 除 FinePix F20 相机外，用其他相机拍摄的图像可能无法打印。

在 Windows 计算机中的安装

安装前的确认事项

■ 硬件和软件方面的要求

为了运行该软件，必须具备下述硬件和软件。开始安装之前，先检查确认您的系统。

操作系统 *1	Windows 98 (包括 SE) Windows Millennium Edition (Windows Me) Windows 2000 Professional SP4*2 Windows XP Home Edition SP2*2 Windows XP Professional SP2*2
CPU	至少 200 MHz 奔腾
RAM	至少 64 MB
硬盘空间	安装所需硬盘空间: 至少 450 MB 运行所需硬盘空间: 至少 600 MB (当使用 FinePix 的 ImageMixer VCD2 LE 时: 2 GB 或更大)
显示器	800 × 600 像素或以上, 16 位彩色或以上 (当使用 FinePix 的 ImageMixer VCD2 LE 时: 1024 × 768 或更佳)
互联网连接 *3	<ul style="list-style-type: none">• 为了使用 FinePix Internet 服务或电子邮件附件功能: 需要互联网连接及电子邮件发送软件• 连接速度: 推荐 56 k 或更高

*1 安装了上述操作系统之一的型号。

*2 当安装上述软件时，请以系统管理员帐号登录（例如登录为“Administrator”）。

*3 当使用 FinePix Internet 服务时需要。即使没有连接到互联网，仍然可以安装该软件。

续下页 ➔

■ 推荐的系统

操作系统	Windows XP
CPU	推荐 2 GHz Pentium 4 或以上
RAM	推荐 512 MB 或以上
硬盘空间	2 GB 或以上
显示器	1024 × 768 像素或以上，最高（32 位）
互联网连接	接宽带（ADSL、FTTH、CATV 等）

ⓘ 注意

- 使用专用 USB 电缆（附带）将相机直接连接到计算机上。当用加长电缆或通过 USB 集线器连接相机，软件可能无法正常运行。
- 如果计算机有多个 USB 接口，可将相机接到其中任何一个接口。
- 将 USB 接头完全插入接口内，确保稳固的连接。如果连接有问题，软件可能无法正常运行。
- 使用外接 USB 接口板时，不能保证正常运行。
- 不能在 Windows 95 或 Windows NT 中使用。
- 在组装计算机或使用升级版操作系统的计算机中，不能保证正常运行。
- 当重新安装或从系统中删除 FinePixViewer 时，将从计算机中自动删除用于 FinePix Internet 服务的 Internet 菜单、用户 ID 及密码。点击 [现在立即注册] 按钮，输入已登录的用户 ID 和密码，重新下载 Internet 菜单。

在完成软件安装之前，请勿将相机连接到计算机。

- 1 打开计算机，把附带的 **CD-ROM** 光盘放入 **CD-ROM** 驱动器，程序会自动运行，请按照画面的提示逐步进行。

手动启动安装程序

- ① 双击“我的电脑”图标。
* Windows XP 用户可单击“开始”菜单中的“我的电脑”。
- ② 在“我的电脑”窗口右键点击“FINEPIX”（CD-ROM 驱动器）图标，然后选择“打开”。
- ③ 在“CD-ROM”窗口双击“SETUP”或“SETUP.exe”。



- * 根据所使用计算机设置的不同，如下所述，文件名的显示方式也不同。
- 文件扩展名（指示文件类型的3个字母后缀）可能显示，也可能隐藏。（例如 Setup.exe 或 Setup）
 - 字母可能正常显示或全部大写显示（例如 Setup 或 SETUP）。

安装其他应用程序

您可能会看到 FinePix 专用 ImageMixer VCD2 LE 的安装信息。请按画面指示安装此应用程序。

- 2 请按照屏幕指示安装 **DirectX**，然后重新启动计算机。如果计算机上已经安装了最新版本的 **DirectX**，则不会执行本安装步骤。

ⓘ 注意

- 如果已经安装了最新版本，则不会出现此窗口。
- 在此过程中，不可取出光盘。

- 3 重启后，将安装 **USB Video Class Driver**。

ⓘ 注意

- 如果已经安装了最新版本，则不会出现此窗口。
- 驱动程序只安装在 Windows XP SP1 上。

- 4 重新启动计算机后，将显示“**FinePixViewer 安装结束**”信息。

在 Mac OS X 中的安装

安装前的确认事项

■ 硬件和软件方面的要求

为了运行该软件，必须具备下述硬件和软件。开始安装之前，先检查确认您的系统。

兼容的 Mac 计算机 *1	Power Macintosh G3*2, PowerBook G3*2, Power Macintosh G4, iMac, iBook, Power Macintosh G4 Cube, PowerBook G4 或 Power Macintosh G5, MacBook, MacBook Pro, Mac mini
操作系统	Mac OS X (与 10.2.8 至 10.4.4 等版本兼容)
RAM	至少 192 MB 推荐 256 MB 或以上
硬盘空间	安装所需硬盘空间: 至少 200 MB 运行所需硬盘空间: 至少 400 MB (当使用 FinePix 的 ImageMixer VCD2 LE 时: 2 GB 或更大)
显示器	800 × 600 像素或以上, 至少 32,000 色 (当使用 FinePix 的 ImageMixer VCD2 LE 时: 1024 × 768 或更佳)
互联网连接 *3	<ul style="list-style-type: none">• 为了使用 FinePix Internet 服务或电子邮件附件功能: 需要互联网连接及电子邮件发送软件• 连接速度: 推荐 56 k 或更高

*1 配有 PowerPC, Intel Processor

*2 以 USB 接口为标准配置的型号

*3 当使用 FinePix Internet 服务时需要。即使没有连接到互联网，仍然可以安装该软件。

⚠ 注意

- 使用专用 USB 电缆 (附带) 将相机直接连接到 Macintosh 计算机上。若用加长电缆或通过 USB 集线器连接相机，软件可能无法正常运行。
- 将 USB 接头完全插入接口内，确保稳固的连接。如果连接有问题，软件可能无法正常运行。
- 使用外接 USB 接口板时，不能保证正常运行。

1 打开 Macintosh 并启动 Mac OS X。请勿启动任何其他应用程序。

2 将附带的 CD-ROM 光盘插入 CD-ROM 驱动器后，会出现“FinePix”图标。双击“FinePix”图标打开“FinePix”窗口。

3 双击“Installer for MacOSX”。

4 将显示安装程序启动屏幕。点击 [安装 FinePixViewer] 按钮。



! 注意

关于所安装内容的详细信息，请点击 [请先阅读] 按钮和 [FinePixViewer 的使用方法] 按钮。

5 出现“授权”对话框。

输入管理员账户名和密码，然后点击 [好] 按钮。*

* 管理员账户是 Mac OS X 安装程序的用户账户，可在系统参数的账户对话框中确认该用户账户。

6 出现“协议”对话框。仔细阅读该协议，如果同意协议的条款，点击 [同意] 按钮。

7 出现“请先阅读”对话框。点击 [继续] 按钮。

8 出现“FinePixInstallIOSX”窗口。
点击 [安装] 按钮，安装 FinePixViewer 和 RAW FILE CONVERTER LE。

续下页 →

9 FinePix 的 ImageMixer VCD2 LE 将自动启动，并出现显示安装进度的窗口（安装可能需要数分钟）。

10 显示“FinePixViewer 安装完成”的信息对话框。单击退出按钮并关闭。

! 注意

使用 Safari 网络浏览器时，将出现提示信息，不得将光盘取出。若出现这种情况，点击暂存器中的 Safari 图标，让 Safari 成为活动应用程序然后选择“Safari”菜单中的“Quit Safari”将 Safari 关闭。

11 从“应用程序”文件夹启动“图像捕捉”软件。

12 更改图像捕捉设置。
从“图像捕捉”菜单中选择“预置...”。



13 从“接入相机时，打开”中选择“其他...”。

14 从“应用程序”文件夹中的“FinePixViewer”文件夹中选择“FPVBridge”，然后点击 [打开] 按钮。



15 从“图像捕捉”菜单中选择“退出图像捕捉”。

! 注意

如果尝试在 Mac OS X 10.2.8 上使用 FinePixViewer 导入 90 MB 或更大的电影文件，则将发生数据传送错误。在此情况下，请更改图像捕捉设置，从“图像捕捉”菜单选择“预置...”，从“接入相机时，打开”中设定为“图像捕捉”，然后连接相机将电影文件传送到 Macintosh。

连接计算机

将相机连接至计算机，则可以扩大您的系统，以适应更广泛的用途。使用“FinePixViewer”可以进行图像保存、浏览和文件管理等等。

备忘

如果在数据传输过程中停电，则数据将无法正确传输。当相机与计算机连接时，请始终使用 AC 电源适配器。

当第一次将相机连接到计算机时，请参考“软件安装”的说明（见 97, 100 页）。请首先安装软件。完成所有的软件安装之前，请勿将相机连接到计算机。



CD-ROM
(Software for FinePix CX)

① 将含有图像的 **xD-Picture Card** 卡插入相机（见 13 页）。

注意

- 切勿在计算机上对相机中的 **xD-Picture Card** 卡进行格式化。
- 请使用所含图像是用 FUJIFILM 数码相机拍摄的 **xD-Picture Card** 卡。
- 连接计算机时，如果 **xD-Picture Card** 卡含有较大的图像或电影文件，连接或传送可能需要一段时间或者图像可能无法保存。此时，请使用读卡器（另售）等。

② 使用 USB 电缆（附带）将相机连接至计算机。

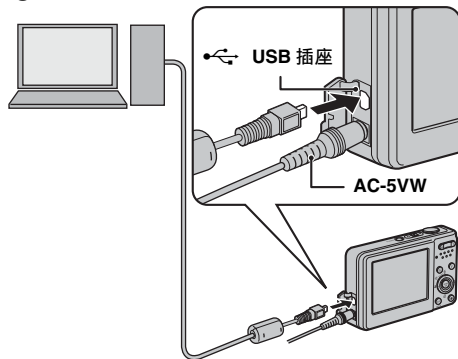

③ 按住  约 1 秒钟以回放模式开启相机。

续下页 

软件
安装

① 注意

- 请始终使用 FUJIFILM AC-5VW AC 电源适配器。在交换数据过程中，如果相机突然失去电源，则可能损坏 **xD-Picture Card** 卡或内存。
- 在相机与计算机进行通信时，切勿断开 USB 电缆（附带）连接。如果在通信过程中断开 USB 电缆（附带）连接，则可能损坏 **xD-Picture Card** 卡或内存中的文件。
- 在 Mac OS X 计算机中，第一次将相机连接至计算机时您必须设置自动安装。
- 确定 USB 电缆（附带）连接正确，并完全插入。
- 按照预先确定的步骤断开连接并关闭相机（见 105 页）。
- 当相机和计算机正在交换数据时，指示灯绿色和橙色交替闪烁。
- 处于 USB 连接时，自动关机功能无效。
- 更换 **xD-Picture Card** 卡之前，应始终先断开相机与计算机的连接。关于断开连接的操作过程，请参阅 105 页。
- 即使计算机屏幕上“正在复制”显示消失，相机与计算机仍可能在交换数据。断开 USB 电缆（附带）连接之前，请始终查看指示灯是否熄灭。
- 务必使用 **FinePixViewer** 将带有语音注释的图像传送到计算机。
- **FinePix F20** 与 PTP（图像传送协议）兼容。PTP 兼容相机是一种可以在连接计算机和打印机时进行自动识别的相机。

④ 设置计算机。

Windows 98 / 98 SE / Me / 2000 Professional / Macintosh

① 注意

安装过程中，可能需要 Windows 操作系统光盘。此时，按照屏幕提示切换到 Windows CD-ROM 光盘。

- **FinePixViewer** 自动启动，出现保存图像向导窗口（保存图像对话框）。然后按照屏幕提示保存图像。若不保存图像，则点击 [取消] 按钮。



* Windows 2000 Professional 的显示画面

备忘

- 您只能看到保存在计算机上的图像。将图像保存在计算机上。
- 若通过单击 [取消] 按钮取消保存，则按 **Power** 关闭相机，然后从计算机上断开连接。

Windows XP

① “发现新硬件”帮助信息出现在屏幕的右下角。设置完成后该信息将自动关闭。无需任何操作。

❗ 注意

下次连接时不需进行该步骤。

② FinePixViewer 自动启动，出现保存图像向导窗口（保存图像对话框）。然后按照屏幕提示保存图像。若不保存图像，则点击 [取消] 按钮。

📄 备忘

- 您只能看到保存在计算机上的图像。将图像保存在计算机上。
- 若通过单击 [取消] 按钮取消保存，则按 **Power** 关闭相机，然后从计算机上断开连接。

进到“FinePixViewer 的使用方法”（见 106 页）。

断开相机连接

1 Windows

图像保存后，会出现如下窗口（图像保存向导窗口）。要断开相机连接，请点击 [取出] 按钮。



Macintosh

保存图像后，会出现如下窗口。要断开相机连接，请点击 [OK] 按钮。



续下页 ➡

2

POWER  ① 按 POWER（电源）关闭相机。

② 将专用 USB 电缆（附带）从相机中拔出。

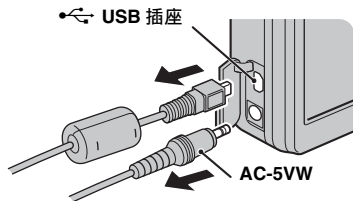

FinePixViewer 的使用方法

掌握 FinePixViewer 的使用方法

关于 FinePixViewer 功能的全部信息，请参阅帮助菜单中“FinePixViewer 的使用方法”。

- “FinePixViewer 的使用方法”所包含的内容 ... “FinePixViewer 的使用方法”中包含一系列主题，包括成批处理和定制打印等。

举例：查阅滚动显示

- ① 在 FinePixViewer 帮助菜单中点击“FinePixViewer 的使用方法”。
- ② 在出现的菜单中点击“基本操作”，然后再点击“幻灯片显示”。
- ③ 显示“幻灯片显示”信息。按“<<<”键查阅上一页，或按“>>>”键查阅下一页。

卸载软件

只有当不再需要已安装的软件或软件安装不正确时，才执行该操作。

Windows

- ① 确认相机已与计算机断开连接。
- ② 退出当前所有正在运行的应用程序。
- ③ 打开“我的电脑”窗口。然后打开“控制面板”，双击“添加 / 删除程序”。



- ④ 出现“添加 / 删除程序属性”窗口。选择要卸载的软件（FinePixViewer 或驱动程序），然后点击 [添加 / 删除] 按钮。

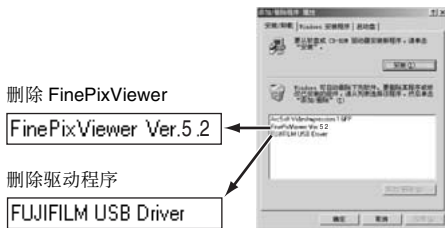

- ⑤ 当出现确认信息时，点击 [确定] 按钮。一旦点击 [确定] 按钮后，删除过程将无法取消，因此请仔细确认您的选择。



- ⑥ 自动卸载开始。
卸载结束后，请点击 [确定] 按钮。

Macintosh

退出 FinePixViewer。然后将安装的 FinePixViewer 文件夹拖到废纸篓，并在“Finder”菜单中选择“清倒废纸篓”。

系统扩展选项

将 FinePix F20 与其它选购的 FUJIFILM 产品一起使用，可扩展系统功能，以适应更广泛的用途。
可以使用的附件可能因国家而异。请与当地 Fujifilm 代理商确认产品的有效性。

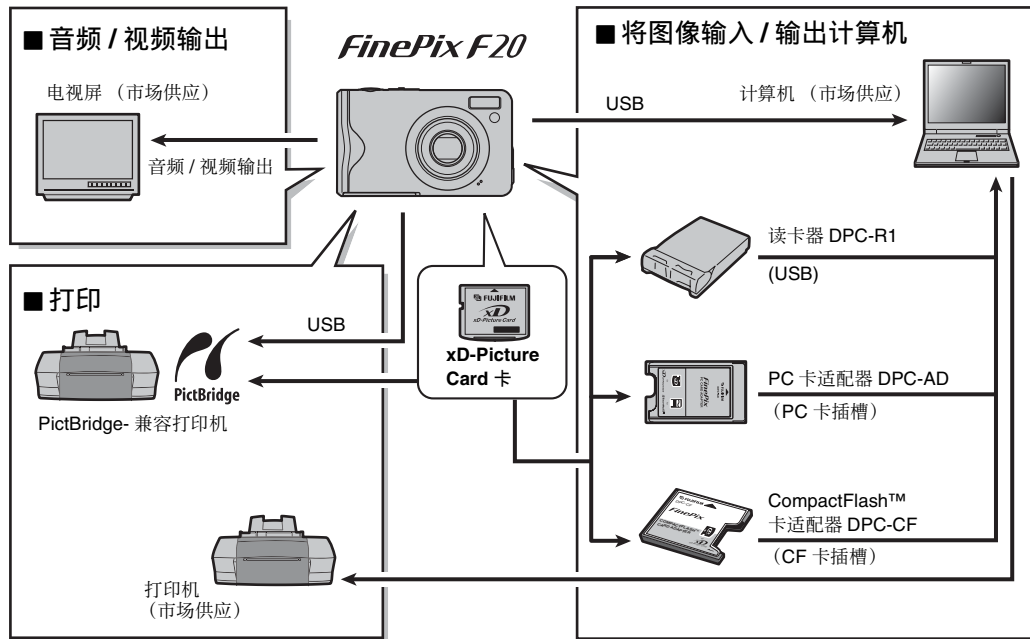

配件指南

访问 FUJIFILM 的下列网站，浏览关于相机配件的最新信息。

<http://www.fujifilm.com.cn>

可以使用的附件可能因国家而异。请与当地 Fujifilm 代理商确认产品的有效性。

• xD-Picture Card 卡

请使用下列 xD-Picture Card 卡：

128 MB/256 MB/512 MB/1 GB

有两种类型的 xD-Picture Card 卡：标准型和 M 型（型号中含“M”，如“DPC-M1GB”）。

FinePix F20 与 M 型兼容，但视所使用的装置而定可能不兼容（图像存储卡读卡器等）。



• 电池充电器 BC-70

给可充电电池快速充电。在 +23°C 环境下，BC-70 可将充电时间缩短至约 120 分钟。

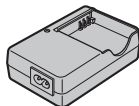

• NP-70 充电电池（1150 mAh）

是一种锂离子大容量可充电电池。



• AC 电源适配器 AC-5VX

若长时间拍摄照片、回放图像或将 FinePix F20 连接到计算机上使用，请使用 AC-5VX 电源适配器。

* AC 电源适配器、插头和电源插座的形状因国家而异。

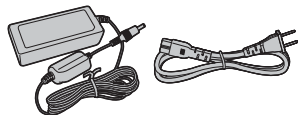

续下页 →

• **读卡器 DPC-R1**

利用 DPC-R1 可方便地在计算机和图像存储卡（**xD-Picture Card** 卡和 SmartMedia 卡）之间进行快速图像传输。DPC-R1 使用 USB 接口进行高速的文件传输。

-与 16 MB 至 512 MB 的 **xD-Picture Card** 卡和 3.3 V，4 MB 至 128 MB 的 SmartMedia 卡兼容。

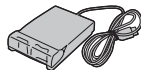

• **PC 卡适配器 DPC-AD**

利用 PC 卡适配器可将 **xD-Picture Card** 卡和 SmartMedia 卡用作与 PC 卡标准 ATA 兼容（PCMCIA 2.1）的 PC 卡（II 型）。

-与 16 MB 至 512 MB 的 **xD-Picture Card** 卡和 3.3 V，2 MB 至 128 MB 的 SmartMedia 卡兼容。



• **CompactFlash™ 卡适配器 DPC-CF**

利用该适配器可将 **xD-Picture Card** 卡用作 CompactFlash 卡（I 型）。



正确使用相机的注意事项

为确保正确使用相机，请务必仔细阅读以下信息和“安全使用须知”（见 135 页）。

■ 应避免的场所

请勿在下列场所存放或使用本相机：

- 雨中、非常潮湿、脏或多灰尘的地方
- 阳光直射下且容易产生高温的地方，如夏天紧闭的车内
- 极寒冷的地方
- 可能受到强烈震动的地方
- 可能受到烟雾或蒸汽影响的地方
- 可能受强磁场影响的地方（如靠近发动机、变压器或磁铁的地方）
- 长期接触化学品（如杀虫剂）的地方
- 橡胶或聚乙烯制品旁

■ 进水或进沙注意事项

FinePix F20 容易受到水和沙子的不良影响。在沙滩或水边时，注意不要让相机沾上水或沙子。请注意不要将相机放在潮湿的地方。

■ 冷凝注意事项

如果将相机从寒冷处带到温暖处，可能会在相机内部或镜头上凝结水汽。此时应关闭相机，等一小时以后再使用。**xD-Picture Card** 卡上也可能凝结水汽。发生这种情况时请取出 **xD-Picture Card** 卡，稍等片刻后再使用。

■ 长期不用相机时

如果准备长期不使用相机，请将电池和 **xD-Picture Card** 卡取出。

■ 清洗相机

- 使用气刷除去镜头或 LCD 显示屏表面的灰尘，然后用柔软的干布轻轻擦拭相机。如果还有污迹，请在 FUJIFILM 镜头清洁纸上蘸少量的镜头清洁剂，然后轻轻擦拭。
- 请勿使用尖硬的物体刮擦镜头或 LCD 显示屏。
- 请使用柔软的干布擦拭相机机身。请勿使用具有挥发性的物质或清洁剂，这些物质可能损坏相机。

■ 旅行时使用相机

出国旅行时，请勿将相机放在托运行李中。因为托运行李过程中行李可能会受到强烈震动，相机内外可能会损坏。

使用电池时的注意事项 (NP-70)

本相机使用可充电锂离子电池 NP-70。用可充电电池时，请务必遵守如下注意事项。请务必仔细阅读安全使用须知，以确保正确使用电池。

- * 出厂时 NP-70 电池未充足电。使用之前请务必先 NP-70 充电。
- 携带 NP-70 时，请将其装入数码相机或放在软包内。
- 当存放 NP-70 时，请将其放在附带的专用软包内。

■ 电池特性

- 即使闲置不用，NP-70 电池也会逐渐放电。请使用最近（过去一两天）充过电的 NP-70 来拍摄照片。
- 为了最大限度地延长 NP-70 的使用寿命，当闲置不用时应尽快关闭相机。
- 在寒冷地带或温度较低条件下，电池的可拍摄次数将减少。应随身携带已充足电的备用 NP-70。为了增大功率输出，可将 NP-70 放在衣袋或其他温暖的地方加温，并在临近拍摄时再装入相机。当使用发热垫时，请注意不要让 NP-70 直接接触发热垫。若在寒冷的条件下使用已耗尽的 NP-70，相机可能无法正常工作。

■ 给电池充电

- 可使用相机和 AC 电源适配器（附带）给电池充电。
 - 可在 0°C 至 +40°C 的温度环境中给 NP-70 充电。当环境温度温度为 +23°C 时，给完全耗尽的 NP-70 电池充足电约需要 2.5 小时。
 - 最好在 +10°C 至 +35°C 的温度环境中给 NP-70 充电。如果充电的环境温度超过该范围，NP-70 的性能会受到影响，充电时间也会更长。
 - 无法在 0°C 或 0°C 以下的温度环境中给 NP-70 充电。
- 也可使用选购的电池充电器 BC-70 对 NP-70 充电。充电时，请使用随 BC-70 提供的 NP-70 电池适配器（详情参照用户手册）。
 - 使用 BC-70 可在 0°C 至 +40°C 的温度环境中给 NP-70 充电。当环境温度为 +23°C 时，给完全耗尽的 NP-70 电池充足电约需要 120 分钟。
 - 最好在 +10°C 至 +35°C 的温度环境中给 NP-70 充电。如果充电的环境温度超过该范围，NP-70 的性能会受到影响，充电时间也会更长。
- NP-70 电池在充电之前不必完全放电或耗尽电量。
- NP-70 电池在刚充完电或刚使用后，摸上去会很烫。这是正常现象。
- 不要给已充足电的 NP-70 电池充电。

■ 电池寿命

在正常温度条件下，NP-70 至少可充电 300 次。
如果 NP-70 电池的有效供电时间明显缩短，则表示 NP-70 电池已接近其使用寿命，应更换电池。

关于存放电池的注意事项

- 可充电锂离子电池 NP-70 是一种体积小、容量大的电池。但是，如果充足电后存放很长时间，会损害电池的性能。
- 如果长时间不使用电池，存放前应使它耗尽电量。
 - 如果长期不使用相机，请将电池从相机中取出。
 - 将电池存放在阴凉的地方。
- * 应将电池存放在干燥、环境温度为 +15°C 至 +25°C 的地方。
- * 请勿将电池放在高温或极端低温的地方。

■ 电池的操作处理

为了避免人身伤害或物质损失，请务必遵守下列注意事项：

- 请勿将电池触碰其他金属物体，如项链或发夹。
- 请勿给电池加热，或将电池扔进火中。
- 请勿拆卸或改装电池。
- 不要使用规定以外的充电器给电池充电。
- 应及时处理废弃电池。

为了避免损伤电池或缩短其使用寿命，请务必遵守下列注意事项：

- 不要摔落电池或让电池受到强烈的冲击。
- 请勿将电池浸入水中。

为了发挥电池的最佳性能，请务必遵守下列注意事项：

- 请务必保持电池端子的清洁。
- 请将电池存放在阴凉干燥的地方。长时间将电池存放在高温环境中会缩短电池的使用寿命。

如果长时间连续使用，相机机身及电池本身会变热。这是正常现象。当长时间连续拍摄或观看图像时，请使用相机附带的 AC 电源适配器为相机供电。

■ 附带的 NP-70 电池的技术规格

标准电压	DC 3.6V
标准容量	1150 mAh
工作温度	0°C 至 +40°C
尺寸	35.3 mm × 40.3 mm × 9.4 mm (宽 × 高 × 厚)
重量	约 28 g

续下页 ➡

AC 电源适配器

务必使用相机附带的 AC 电源适配器 AC-5VW。
若使用 AC-5VW 之外的其它 AC 电源适配器，可能会损坏您的数码相机。

- 该 AC 电源适配器只能用于室内。
 - 请将电源插头牢固地插入 FUJIFILM 数码相机的 DC 输入端口。
 - 将电源插头从 FUJIFILM 数码相机的 DC 输入端口拔出之前，请先关闭相机。拔出电源线时，请握住插头部分慢慢拔出。请勿直接拽拉缆线。
 - 请勿将 AC 电源适配器用于相机以外的其他设备。
 - 使用过程中，该 AC 电源适配器会很烫。这是正常现象。
 - 请勿拆卸 AC 电源适配器。否则可能导致危险。
 - 请勿在高温、潮湿环境中使用 AC 电源适配器。
 - 请勿使 AC 电源适配器受到强烈撞击。
 - AC 电源适配器在使用中可能发嗡嗡声。这是正常现象。
 - 如果在收音机附近使用，AC 电源适配器可能会引起静电。若出现这种情况，请将相机与收音机保持一定距离。
- * 偶尔，DC 输出会受到内部保护电路的影响。如发生这种情况，请从电源插座上拔出 AC 电源适配器 AC-5VW，稍等片刻后再重新插入。DC 输出将恢复正常。

■ 技术规格 (AC-5VW)

电源	AC 100V 至 240V, 50/60Hz
额定输入容量	13W (美国和加拿大) 0.08A 至 0.2A (其他国家) DC 5.0V 1.5A
额定输出	0°C 至 +40°C
使用时温度	40 mm × 21 mm × 79 mm (宽 × 高 × 厚)
尺寸 (最大)	约 110 g (电源线除外) GB 8898-1997
重量	
安全标准	

* 上述规格若有变更，恕不另行通知。

关于 xD-Picture Card™ 卡和内存的注意事项

■ 图像存储卡

- 该图像存储卡是一种专为数码相机开发的新型存储介质（**xD-Picture Card** 卡）。图像存储卡是由保存数码图像数据的半导体存储器（NAND 型闪存存储器）构成的。存储过程是电子式的，既可删除现有图像数据，也能重新存储新的图像数据。
- 当使用新的存储卡或在计算机中已格式化的存储卡时，在使用之前请务必通过您的数码相机对其进行格式化。

■ 内存

- 相机内存中保留的图像会因相机故障等原因而丢失或被删除。建议将重要数据保存到其他存储介质上（如 DVD-R、CD-R、CD-RW、硬盘等）。
- 如果将相机送去维修，相机内存中保存的数据将无法保证不会丢失。
- 相机维修时，相机内存中保存的任何数据都会被维修人员查看。

■ 保护数据

- 在下列情况下，可能会丢失或损坏图像与电影数据。请注意，FUJIFILM 对丢失或损坏数据不负任何责任。
 1. 存储卡或内存正在进行数据传输（例如保存、删除、格式化回放操作）过程中，取出存储卡或关闭电源。
 2. 用户或第三方不正当操作、使用存储卡或内存。

📌 备忘

建议将重要文件复制到其他存储介质上（如 DVD-R、CD-R、CD-RW、硬盘等）。

■ 操作处理 xD-Picture Card 卡的注意事项

- 请将 **xD-Picture Card** 卡存放在儿童够不到的地方。若被误吞，**xD-Picture Card** 卡可能会导致窒息。万一儿童误吞 **xD-Picture Card** 卡，请立即采取医疗措施。
- 向相机内插入 **xD-Picture Card** 卡时，请务必平直地推入。
- 应避免 **xD-Picture Card** 卡受到冲击。请勿施加压力、冲击或进行弯折。
- 请勿在高温、潮湿环境中使用或保存此卡。
- 如果 **xD-Picture Card** 卡变脏，请用柔软的干布将它擦干净。
- 随身携带或保存时，请务必将 **xD-Picture Card** 卡放入专用保护套中。
- 此卡可稳定地使用很长时间，但最终会失去保存和回放图像或电影数据的能力。此时，请更换新的 **xD-Picture Card** 卡。
- 在数据保存、删除（**xD-Picture Card** 卡格式化）过程中，请勿取出 **xD-Picture Card** 卡或关闭相机，这会损坏 **xD-Picture Card** 卡。
- 使用 FinePix F20 时，建议使用 **xD-Picture Card** 卡。如果使用 FUJIFILM 以外的 **xD-Picture Card** 卡，无法保证拍摄质量。

续下一页 ➔

- 长时间拍摄照片后，取出 xD-Picture Card 卡时可能会很烫。这是正常现象。
- 请勿在 xD-Picture Card 卡上贴标签。撕下标签时可能导致相机无法正常工作。

备忘

有两种类型的 xD-Picture Card 卡：标准型和 M 型（型号中含“M”，如“DPC-M1GB”）。FinePix F20 与 M 型兼容，但视所使用的装置而定可能不兼容（图像存储卡读卡器等）。

■ 在计算机上使用 xD-Picture Card 卡或内存时的注意事项

- 如果想用曾在计算机上使用过的 xD-Picture Card 卡内存卡拍摄照片，请用相机重新格式化此卡或内存，以获得更佳效果。
- 格式化 xD-Picture Card 卡或内存时，会创建一个目录（文件夹）。图像数据将被保存在这个文件夹中。
- 请勿改变或删除 xD-Picture Card 卡或内存上的目录（文件夹）名或文件名，否则该 xD-Picture Card 卡或内存可能再也无法在相机中使用。
- 请务必通过相机删除 xD-Picture Card 卡或内存上的图像数据。
- 若要编辑图像数据、请复制或传送图像数据到计算机并编辑复制或传送的数据。

■ 技术规格

类型

存储类型
使用条件

尺寸

用于数码相机的图像存储卡
(xD-Picture Card 卡)
NAND 型闪存存储器
温度：
0°C 至 +40°C
湿度：
最高 80%（无冷凝）
25 mm × 20 mm × 2.2 mm
(宽 × 高 × 厚)







警告显示

下表所述为 LCD 显示屏上的警告显示。

警告显示	说明	处理措施
 (亮红灯)  (红灯闪烁)	相机中的电池电量所剩无几或已耗尽。	请装入新的或充足电的电池。
	由于快门速度低，极有可能出现相机震动。	请使用闪光灯进行拍摄。视场景和模式而定，可以使用三脚架。
	AF（自动对焦）无法有效工作。	<ul style="list-style-type: none">• 如果图像太暗，请移到距拍摄对象约 2 m 处再拍。• 请使用 AF 锁定功能进行拍摄（见 24 页）。• 拍摄特写照片时请选择微距拍摄模式。
	由于太亮或太暗，相机无法拍摄出亮度适当的照片。	此时可以拍摄，但无法获得正确的亮度（曝光）。
对焦错误 变焦错误	相机发生故障或出错。	<ul style="list-style-type: none">• 重新打开相机，小心不要接触到镜头。• 先关闭、再打开相机。如果仍继续显示此信息，请向 FUJIFILM 销售代理商咨询。
无卡	传输图像时未插入 xD-Picture Card 卡。	请插入 xD-Picture Card 卡。
卡未初始化	<ul style="list-style-type: none">• xD-Picture Card 卡或内存没有格式化。• xD-Picture Card 卡接触面变脏。• 相机有故障。	<ul style="list-style-type: none">• 在相机中格式化 xD-Picture Card 卡或内存（见 89 页）。• 请用柔软的干布擦拭 xD-Picture Card 卡的接触面。可能需要格式化 xD-Picture Card 卡（见 89 页）。格式化后如果仍显示错误信息，请更换 xD-Picture Card 卡。• 请与 FUJIFILM 销售代理商联系。
卡错误	<ul style="list-style-type: none">• xD-Picture Card 卡接触面变脏。• xD-Picture Card 卡没有正确格式化。• 相机有故障。• xD-Picture Card 卡已损坏。	<ul style="list-style-type: none">• 请用柔软的干布擦拭 xD-Picture Card 卡的接触面。可能需要格式化 xD-Picture Card 卡（见 89 页）。格式化后如果仍显示错误信息，请更换 xD-Picture Card 卡。• 请与 FUJIFILM 销售代理商联系。

续下页 ➡

警告显示	说明	处理措施
 存储介质满  存储介质满	内存或 xD-Picture Card 卡已满。	请删除内存或 xD-Picture Card 卡中的一些图像 (见 32 页), 或使用剩余容量充足的 xD-Picture Card 卡。
写错误	<ul style="list-style-type: none"> • 由于 xD-Picture Card 卡错误或 xD-Picture Card 卡与相机的连接错误, 无法保存数据。 • 图像数据太大, xD-Picture Card 卡上的可用空间不够。 	<ul style="list-style-type: none"> • 请重新插入 xD-Picture Card 卡或关闭相机, 然后再打开。如果仍继续显示此信息, 请向 FUJIFILM 销售代理商咨询。 • 请插入新的 xD-Picture Card 卡。
 存储线路繁忙	由于 xD-Picture Card 卡是在计算机上被格式化的, 保存计时不正确。	请使用在相机上格式化的 xD-Picture Card 卡。
画面编号已满	画面编号已达到 999-9999。	<ol style="list-style-type: none"> ① 请向相机插入已格式化的 xD-Picture Card 卡。 ② 将  设置菜单中的“画面计数规则”设置设定为“清零”(见 86 页)。 ③ 开始拍摄照片(画面编号从“100-0001”开始)。 ④ 将  设置菜单中的“画面计数规则”设置设定为“连续”。
读错误	<ul style="list-style-type: none"> • 要回放的文件未被正确保存。 • xD-Picture Card 卡接触面变脏。 • 相机有故障。 • 试图回放不是本相机上拍摄的图像或电影。 	<ul style="list-style-type: none"> • 文件无法回放。 • 请用柔软的干布擦拭 xD-Picture Card 卡的接触面。可能需要格式化 xD-Picture Card 卡 (见 89 页)。格式化后如果仍显示错误信息, 请更换 xD-Picture Card 卡。 • 请与 FUJIFILM 销售代理商联系。 • 无法回放电影和图像。
拍摄画面过多	试图在日期排列中显示 5000 或更多张图像。	日期排列显示最多为 4999 张图像。

警告显示	说明	处理措施
画面保护	<ul style="list-style-type: none"> • 尝试删除受保护的的文件。 • 尝试向受保护文件添加语音注释。 • 尝试旋转受保护的的文件。 	<ul style="list-style-type: none"> • 不能删除被保护的的文件。请先取消保护（见 69 页）。 • 受保护的的文件无法添加语音注释。请先取消保护（见 69 页）。 • 不能旋转被保护的的文件。请先解除保护设置（见 69 页）。
 错误	<ul style="list-style-type: none"> • 语音注释文件已破坏。 • 相机有故障。 	<ul style="list-style-type: none"> • 无法回放语音注释文件。 • 请与 FUJIFILM 销售代理商联系。
 没有图像  没有图像	试图从 xD-Picture Card 卡或内存传送图像，而卡或内存中是空的。	无法复制。
 无法裁切	试图裁剪 0.3M 的图像。	无法裁剪该图像。
无法裁切	<ul style="list-style-type: none"> • 试图裁剪用非 FinePix F20 相机拍摄的图像。 • 图像已损坏。 	无法裁剪该图像。
DPOF 文件错误	在 DPOF 设置中为 1000 幅以上的图像画面设定了打印设置。	在同一张 xD-Picture Card 卡上最多只能为 999 幅画面设定打印设置。 将需要指定打印设置的画面复制到另一张 xD-Picture Card 卡，然后再指定 DPOF 设置。
无法设定 DPOF  无法设定 DPOF	试图给不支持 DPOF 的图像设定 DPOF 设置。	该图像格式不支持 DPOF 打印。
无法旋转  无法旋转	试图旋转用非 FinePix F20 相机拍摄的电影或图像。	这些图像无法以图像格式进行旋转。
无法连接	未将相机正确地连接到计算机或打印机上。	<ul style="list-style-type: none"> • 确认 USB 电缆（附带）连接是否正确。 • 检查打印机是否已开机。

续下页 ➔

警告显示

警告显示	说明	处理措施
打印错误	PictBridge 的显示信息。	<ul style="list-style-type: none">• 检查打印机是否有打印纸或油墨。• 暂时关闭打印机，再开机。• 参考打印机使用手册。
打印错误 继续?	PictBridge 的显示信息。	检查打印机是否有打印纸或油墨。故障排除后，会自动重新开始打印。若检查后仍出现错误信息，请按 MENU/OK (菜单/确认) 重新开始打印。
无法打印	PictBridge 的显示信息。	<ul style="list-style-type: none">• 参考所使用的打印机用户手册，检查打印机是否支持 JFIF-JPEG 或 Exif-JPEG 图像格式。若不支持，则该打印机无法打印此类图像。• 电影图像无法打印。• 是用 FinePix F20 拍摄的图像数据吗？可能无法打印用其他相机拍摄的图像文件。

故障排除

■ 准备工作

故障对象	问题	可能原因	解决方法	页码
电池和电源	按 POWER（电源）时无反应。	电池电量已耗尽。	请装入新的或充足电的电池。	9, 11, 112
		电池极性装反了。	请按正确方向装入电池。	10
		电池盒盖未关好。	请关好电池盒盖。	10
		相机和 AC 电源适配器连接不正确。	请正确连接相机和 AC 电源适配器。	11, 114
	电池电量迅速耗尽。	相机在极冷环境下使用。	将电池放在衣袋中或其他温暖的地方以使其变暖，然后在即将拍摄前再将电池装入相机。	9, 12, 112
		电池端子变脏。	用清洁的干布擦拭电池端子。	112
		同一电池已使用了很长时间。	电池无法再充电，请装入新电池。	9, 12, 112
	操作过程中断电。	电池电量已耗尽。	请装入新的或充足电的电池。	9, 11, 112
		相机和 AC 电源适配器连接不正确。	请正确连接相机和 AC 电源适配器。	11, 114

续下页 ➡

故障排除

故障对象	问题	可能原因	解决方法	页码
电池充电	充电未开始。	相机内未装电池。	装入电池。	9
		电池装反了。	沿正确方向装入电池。	10
		相机和 AC 电源适配器未正确连接。	正确连接相机和 AC 电源适配器。	11
	指示灯充电时闪烁并且电池不充电。	电池端子不干净。	取出电池，用洁净干布擦拭电池端子后再重新装入。	112
		电池无法再充电。	装入新电池。如果电池仍然不充电，请联系 FUJIFILM 经销商。	-

■ 设置菜单等







故障对象	问题	可能原因	解决方法	页码
LCD 显示屏显示	屏幕显示语言不是中文简。	在“设置”菜单的“言語/LANG.”设置中选择了除中文简以外的其他语言。	请选择“中文简”。	19

■ 拍摄

故障对象	问题	可能原因	解决方法	页码
基本操作	按快门按钮时没有拍摄照片。	xD-Picture Card 卡或内存已满。	请插入一张新的 xD-Picture Card 卡或删除一些不需要的画面。	13, 32
		xD-Picture Card 卡或内存未格式化。	在相机中格式化 xD-Picture Card 卡或内存。	82, 89
		xD-Picture Card 卡的接触区域变脏。	请使用柔软的干布擦拭 xD-Picture Card 卡接触区域。	13, 115
		xD-Picture Card 卡已损坏。	插入一张新的 xD-Picture Card 卡。	13
		电池电量已耗尽。	请装入新的或充足电的电池。	9, 11, 112
	拍摄照片后, LCD 显示屏变暗。	您使用了闪光灯拍摄照片。	由于对闪光灯充电, LCD 显示屏可能会变暗。请稍等片刻。	45
对焦	相机难以对拍摄对象进行对焦。	您没有选择微距模式拍摄特写镜头。	请选择微距模式。	43
		您使用所选的微距模式拍摄场景。	请取消微距模式。	43
		您正在拍摄的对象不适合用自动对焦功能(见 25 页)。	请使用 AF/AE 锁定功能进行拍摄。	24

续下页 →

故障排除

故障对象	问题	可能原因	解决方法	页码
闪光灯	无法使用闪光灯。	在闪光灯充电时按了快门按钮。	按快门按钮前请等待至充电结束。	45
		拍摄模式被设置为  、  、  、  或  。	改变拍摄模式。	37
		电池电量已耗尽。	请装入新的或充足电的电池。	9, 11, 112
		选择了连拍。	将连拍设置为关。	59
	闪光灯设置受限且无法被选择。	拍摄模式设置为  和  以外的设置。	由于相机设置根据要拍摄的场景而定，所以闪光灯设置受限。为了获得更宽的闪光灯设置范围，请改变拍摄模式。	37, 45
	即使使用了闪光灯，回放图像仍然太暗。	拍摄对象太远。	在拍摄照片前，请移到闪光灯的有效照明范围内。	43, 45
		手指挡住了闪光灯。	请正确持握相机。	20
拍摄的图像	图像模糊。	镜头脏了。	清洁镜头。	111
		!AF 在拍摄照片时出现。	检查拍摄对象上的对焦并拍摄照片。	21, 24, 117
		!👉 在拍摄照片时出现。	可能会引起相机抖动。请平稳持握相机。	22, 117
	图像上有斑点。	照片是在高温环境中使用了慢快门速度（长曝光）拍摄的。	这是 CCD 的特性所致，不表示相机故障。	-

故障对象	问题	可能原因	解决方法	页码
录制图像	拍摄的图像或电影未被录制。	在开启相机过程中，连接或断开了 AC 电源适配器。	仅当相机关闭时连接或断开 AC 电源适配器。在计算机连接过程中，未首先关闭相机可能造成对 xD-Picture Card 卡的损坏或故障。	114
连拍模式	即使设置了连拍模式，也只能拍摄 1 张。	当设置循环连拍或长时间连拍模式时，用自拍进行拍照。	当循环连拍或长时间连拍模式与自拍模式同时使用时，只能拍摄 1 张照片。	59

续下页 ➡

■ 回放

故障对象	问题	可能原因	解决方法	页码
回放电影 / 语音注释	相机未发出任何声音。	相机音量过低。	调整音量。	74, 81, 88
		拍摄 / 录制时挡住了麦克风。	拍摄 / 录制时注意不要挡住麦克风。	7, 72, 78
		回放时有物体挡住了扬声器。	确保扬声器未被遮挡。	7, 73
删除	“单幅画面”删除功能不能删除画面。	某些画面可能设有画面保护。	使用最初进行保护设置的相机解除画面保护。	69
	“所有画面”删除功能不能删除所有画面。			
画面计数规则	在画面编号设置中的“连续”功能无效。	当您更换电池或 xD-Picture Card 卡时, 在没有关闭相机的情况下打开了电池盒盖。	更换电池或 xD-Picture Card 卡前, 请务必关闭相机。在不关机的情况下打开电池盒盖可能导致画面编号记忆功能无效。	15

■ 连接

故障对象	问题	可能原因	解决方法	页码
连接至电视机	电视机上没有任何图像或声音。	相机未正确连接至电视机。	请正确连接相机和电视机。	92
		电影回放时连接了附带的 A/V 电缆。	在停止电影回放模式后，正确连接相机和电视机。	80, 92
		将“TV”选作电视机输入。	请将电视机输入设定为“VIDEO”。	-
		视频设置输出不正确。	请将设置改为“NTSC”或“PAL”。	82, 84
		电视机音量低。	调整音量。	-
	电视图像为黑白。	视频设置输出不正确。	请将设置改为“NTSC”或“PAL”。	82, 84
连接至计算机	计算机无法识别相机。	USB 电缆（附带）未正确连接至计算机或相机。	设置相机，正确连接 USB 电缆（附带）。	103
连接至打印机	无法以 PictBridge 模式打印。	USB 电缆（附带）未正确连接到打印机或相机。	设置相机，正确连接 USB 电缆（附带）。	93
		打印机未打开。	打开打印机。	-

续下一页 ➔

■ 其他

















故障对象	问题	可能原因	解决方法	页码
相机操作等	按相机上的按钮后无反应。	相机可能暂时出现了故障。	暂时取出电池或断开 AC 电源适配器。然后重新装入电池或断开 AC 电源适配器再试。	9, 10, 11, 114
		电池电量已耗尽。	请装入新的或充足电的电池。	9, 11, 112
	相机不再正常工作。	相机可能暂时出现了故障。	暂时取出电池或断开 AC 电源适配器。然后重新装入电池或断开 AC 电源适配器再试。如果您觉得相机有质量问题，请联系您的 FUJIFILM 经销商。	9, 10, 11, 114

技术规格

系统

型号	富士数码相机 FinePix F20
有效像素	630 万像素
CCD	1/1.7 英寸 Super CCD HR
存储介质	内存 (约 10 MB) /xD-Picture Card 卡 (16/32/64/128/256/512 MB/1GB)
文件格式	静止图像: 与 DCF 兼容 压缩: Exif 2.2 版 JPEG, 与 DPOF 兼容 *与相机文件系统的设计标准兼容, 与 DPOF 兼容 电影: AVI 格式、动态 JPEG 音频: WAVE 格式、单声道声音
拍摄像素数	静止图像: 2848 × 2136 像素 /3024 × 2016 像素 /2048 × 1536 像素 / 1600 × 1200 像素 /640 × 480 像素 (6M / 3:2 / 3M / 2M / 3M)
文件大小	请参阅 133 页的表格。
镜头	富士龙 3 倍光学变焦镜头 F2.8 至 F5
焦距	f=8 mm 至 24 mm (相当于 35 mm 相机的 36 mm 至 108 mm) (32: 近似于 35 mm 相机的 37mm 至 111 mm)
数码变焦	约 6.2 倍 (与 3 倍光学变焦一同使用: 最大变焦倍数: 约 18.5 倍)
光圈 (广角)	F2.8 至 F8 (最大 10 档)
对焦范围	普通: 约 60 cm 至无穷远 微距 (特写): 广角: 约 5 cm 至 80 cm 望远: 约 30 cm 至 80 cm

续下页 ➔

系统	
感光度	自动*/自动(400)/自动(1600)/相当于ISO 100/200/400/800/1600 *相当于ISO 100至2000(视拍摄模式而异)
测光	TTL 256 区测光(多重、点、平均)
曝光控制	程序 AE
场景定位	 (自然光)、  (自然光 & 闪光灯)、  (肖像)、  (风景)、  (运动)、  (夜景)、  (烟火)、  (日落)、  (雪景)、  (海滩)、  (博物馆)、  (聚会)、  (花卉特写)、  (文字)
曝光补偿	-2 EV 至 +2 EV (调整步长 1/3 EV) 
快门速度	3 秒至 1/2000 秒 (取决于曝光模式) *当场景定位为  烟火时, 可将快门速度设为 4 秒或更短。
连拍模式	连拍: 记录张数: 最多 3 张 (最快 2.2 张/秒) 循环连拍: 记录张数: 释放快门按钮前最后 3 张 (最快 2.2 张/秒) 长时间连拍: 记录张数: 取决于存储器尺寸。根据画质,  时的间隔为 1.5 秒。 (最快 0.6 张/秒)
对焦方式	模式: 单幅 AF、连续 AF 自动对焦系统: TTL 对比方式 AF (自动对焦) 框选择: AF (中心自动对焦)、AF (多重自动对焦)

系统	
白平衡	自动场景识别 / 预设 (晴天、阴天、荧光灯 (日光, 暖白, 冷白)、白炽灯) / 自定义
自拍定时	约 10 秒 / 2 秒
闪光灯类型	自动闪光灯 有效范围: (ISO: 自动) : 广角: 约 60 cm 至 6.5 m 望远: 约 60 cm 至 3.5 m 微距 (特写): 约 30 cm 至 80 cm
闪光模式	自动、减轻红眼、强制闪光、禁止闪光、慢同步、减轻红眼 + 慢同步
LCD 显示屏	2.5 英寸, 长宽比: 4:3 ; 153,000 像素无定型多晶硅 TFT, 视野率约 100%
电影	640 × 480 像素 / 320 × 240 像素 (640 / 320) (每秒 30 帧, 带单声道声音) 根据 xD-Picture Card 卡或内存中的可用空间, 可以拍摄一系列连续图像。拍摄电影时无法使用变焦。
拍摄功能	快速拍摄、最佳取景、前次拍摄辅助窗口、画面编号记忆
回放功能	裁剪、自动回放、多幅画面回放、按日期排序、图像旋转、语音注释
其它功能	PictBridge、Exif print、语言 (日本語、英语、法语、德语、西班牙语、意大利语、中文简、繁体、韩语、俄语、葡萄牙语、荷兰语、土耳其语)、时差、FinePix 照片模式 (F- 模式)

续下页 ➡

输入 / 输出端口					
A/V OUT (音频 / 视频输出)	NTSC/PAL、带单声道声音				
数码输入 / 输出	USB 2.0 高速 / PTP (Picture Transfer Protocol)				
DC 输入插座	AC 电源适配器 AC-5VW (附带) / AC-5VX (另售)				
电源及其它					
电源	NP-70 可充电电池				
利用电池拍摄时， 最多可拍摄图像数参考值	<table border="1"> <thead> <tr> <th>电池类型</th> <th>可拍摄数量</th> </tr> </thead> <tbody> <tr> <td>NP-70 (1150 mAh)</td> <td>约 300 幅</td> </tr> </tbody> </table> <p>根据相机和成像设备协议 (CIPA) “测量数码相机电池消耗的标准步骤” (摘录) 标准： 使用电池时请用随相机提供的电池。存储介质应为 xD-Picture Card 卡。 在 +23°C 下拍摄，LCD 显示屏打开，光学变焦镜头每 30 秒从最大广角变焦至最大望远 (或相反) 并回到原位，闪光灯全开，每拍摄 10 次相机开关一次。</p> <ul style="list-style-type: none"> 注：由于可拍摄数量可随电池中的充电量而变化，所以此处不能保证所提供的可拍摄图像数目。 温度较低的情况下，可拍摄次数将减少。 	电池类型	可拍摄数量	NP-70 (1150 mAh)	约 300 幅
电池类型	可拍摄数量				
NP-70 (1150 mAh)	约 300 幅				
相机尺寸 (宽 / 高 / 厚)	93.5 mm × 56.7 mm × 26.6 mm (不包括配件和附件)				
相机重量	约 150 g (不包含配件、电池和 xD-Picture Card 卡)				
拍摄重量	约 175 g (包括电池和 xD-Picture Card 卡)				
使用条件	温度：0°C 至 +40°C 80% 或低于 80% 的湿度 (无冷凝)				

■ 每张 **xD-Picture Card** 卡和内存的标准可拍摄数量 / 可拍摄时间

可拍摄数量、可拍摄时间或文件大小依拍摄对象不同略有变化。也要注意，对于容量较高的 **xD-Picture Card** 卡，标准可拍摄数量与实际可拍摄数量之间差异较大。

画质设置	6M F	6M N	3:2	3M	2M	3M	640 (30 幅 / 秒)	320 (30 幅 / 秒)
拍摄图像像素数	2848 × 2136		3024 × 2016	2048 × 1536	1600 × 1200	640 × 480	640 × 480	320 × 240
图像数据大小	3.0 MB	1.5 MB	1.5 MB	780 KB	630 KB	130 KB	-	-
内存 (约 10 MB)	3	6	6	12	15	77	8 秒	16 秒
16 MB	5	10	10	19	25	122	13 秒	26 秒
32 MB	10	20	20	40	50	247	27 秒	54 秒
64 MB	21	42	42	81	101	497	55 秒	109 秒
128 MB	42	84	84	162	204	997	111 秒	219 秒
256 MB	85	169	169	325	409	1997	223 秒	7.3 分钟
512 MB	170	339	339	651	818	3993	7.4 分钟	14.6 分钟
1 GB	341	680	680	1305	1639	7995	14.9 分钟	29.3 分钟

使用型号中含“M”的 **xD-Picture Card** 卡进行拍摄时，如 DPC-M1GB，若反复记录和删除（画面删除）图像文件，则电影的记录时间会减少。此时，请在使用前删除所有照片或格式化 **xD-Picture Card** 卡。请将重要的照片（文件）备份在计算机或其他存储介质上。

- * 上述技术规格如有变动，恕不另行通知。富士胶片公司对于本用户手册中的错误所导致的损害不负任何责任。
- * 数码相机上的 LCD 显示屏是用高精密技术制造的。尽管如此，有时在显示屏上也会出现小亮点或颜色异常现象（特别是在文本周围）。这是正常现象，不表示显示屏故障。所保存的图像上不会出现该现象。
- * 有时由于强电波（如电磁场、静电、线路噪音等）干扰，会使数码相机出现操作故障。
- * 由于镜头的特点，所拍摄图像的边缘可能有些扭曲。这是正常现象。

EV

表示曝光值。它由拍摄对象的亮度和胶片或 CCD 的感光度决定。明亮的拍摄对象 EV 数值较大，暗淡的拍摄对象 EV 数值较小。当拍摄对象的亮度变化时，数码相机通过调节光圈和快门速度，使 CCD 上的感光量保持在稳定的水平上。当 CCD 的感光量翻倍时，EV 值增加 1。相反，当 CCD 的感光量减半时，EV 值减少 1。

画面速率（幅 / 秒）

画面速率表示每秒钟拍摄或回放的图像幅数。例如，若在 1 秒钟内连续拍摄了 10 幅图像，则画面速率为 10 幅 / 秒。作为参考，电视机图像的显示速率为 30 幅 / 秒。

JPEG

联合图像专家组

是一种用于压缩和保存彩色图像的文件格式。压缩率越高，被压缩图像（恢复后）的画质损失越大。

动态 JPEG

是 AVI（音频视频交织）文件格式的一种，它将图像和声音作为单一文件处理。文件中的图像被保存为 JPEG 格式。动态 JPEG 可用 QuickTime 3.0 或更高版本的软件进行回放。

模糊

一种 CCD 中特有的现象，当遇到强光时，如阳光或反射的阳光，在拍摄屏幕会出现白色条纹。

WAVE

一种用于 Windows 系统保存音频数据的标准格式。WAVE 文件带有“.WAV”扩展名，数据可以压缩或非压缩格式保存。本相机采用非压缩格式保存。

可用下列软件在计算机上回放 WAVE 文件：

Windows: MediaPlayer

Macintosh: QuickTime Player

*Quick Time 3.0 或更高版本

白平衡

无论何种类型的光源，人的眼睛都会去适应它，因此白色的物体看上去仍然是白色的。然而类似数码相机这样的仪器，要将白色的物体拍摄成白色，首先需要调节色彩平衡以适应周围的光线。这种调节被称为调节白平衡。

Exif Print

Exif Print 格式是一种新改进的数码相机文件格式，其中包含进行最佳打印所必需的各种拍摄信息。

安全使用须知

- 为了确保正确使用 FinePix F20 相机。请事先认真阅读这些安全使用须知和《用户手册》。
- 阅读完安全使用须知后，请妥善保管。

关于标识

- 下述标识表示误操作或忽略标识的警告信息可能造成的严重后果。

 **警告** 该标识表示若忽略该信息，将会造成死亡或严重伤害。

 **注意** 该标识表示若忽略该信息，将会造成人身伤害或物质损失。

下面的标识代表必须遵守的信息性质。



三角标志表示此信息需要注意（“重要”）。



圆形标志加一斜线表示禁止行为（“禁止”）。



实心圆形加一惊叹号表示用户必须执行的操作（“必须操作”）。



警告

若发生故障，请关闭相机，取出电池，断开并拔下 AC 电源适配器。

在相机冒烟、散发异味或出现其他异常情况时，如果继续使用，可能导致火灾或触电。

- 请与 FUJIFILM 销售代理商联系。



拔出电源插头。

不要让相机进水或异物。

如果水或异物进入相机内，请关闭相机，取出电池，断开并拔下 AC 电源适配器。如果还继续使用相机可能导致火灾或触电。

- 请与 FUJIFILM 销售代理商联系。



不要在浴室中使用相机。

否则可能会导致火灾或触电。



请勿在浴室中使用相机。

请勿擅自改装或拆卸相机。（切勿打开外壳）

如果相机摔落或外壳受到损坏，请勿继续使用。





否则可能会导致火灾或触电。





- 请与 FUJIFILM 销售代理商联系。



禁止拆卸。

续下页 →

 警告	
<p>请勿改装、加热、过分拧扭或拽拉电线将重物压在连接电线上。</p> <p>否则可能损伤电线，导致火灾或触电。</p> <ul style="list-style-type: none"> • 若电线出现损坏，请与 FUJIFILM 销售代理商联系。 	
<p>不要将相机放置在不平稳的地方。</p> <p>否则可能使相机掉落而导致损坏。</p>	
<p>切勿在运动中拍照。</p> <p>行走或驾驶汽车时，请勿使用相机。</p> <p>否则可能导致摔倒或引起交通事故。</p>	
<p>请勿在雷雨天接触相机的金属部分。</p> <p>否则可能因闪电放出的感应电流而导致触电。</p>	
<p>请勿使用非指定的电池。</p> <p>安装电池时，请按指示标记对齐。</p>	

 警告	
<p>请勿加热、改装或拆卸电池。</p> <p>请勿摔落或使电池受到撞击。</p> <p>请勿将电池保存在金属容器中。</p> <p>请勿使用非指定电池充电器给电池充电。</p> <p>上述任何一种行为都可能导致电池爆炸或电解液泄漏，进而引起火灾或人身伤害。</p>	
<p>只能使用指定用于本相机的电池或 AC 电源适配器。</p> <p>请勿使用超出额定电压范围的电源。</p> <p>使用其他电源可能会引起火灾。</p>	
<p>若电池渗漏，并接触到眼睛、皮肤或衣物，请迅速用干净的水冲洗接触部位，并采取医疗措施。</p>	
<p>请勿用本充电器给非本手册指定的电池充电。</p> <p>本充电器指定用于 NP-70 充电电池。用该充电器给一般电池或其他类型的可充电电池充电可能引起电池漏液、过热或爆炸。</p>	

 **警告**

携带 NP-70 时，请将其装入数码相机或放在提供的软包内。

存放 NP-70 时，请将其放在软包中。
在丢弃电池时，请用绝缘带封住电池端子。
否则与其他金属物品或电池接触时，可能会引起电池起火或爆炸。



请将 **xD-Picture Card** 卡存放在儿童够不着的地方。

由于 **xD-Picture Card** 卡很小，可能会被幼儿意外误吞。请务必将 **xD-Picture Card** 卡存放在幼儿够不着的地方。万一儿童误吞 **xD-Picture Card** 卡，请立即采取医疗措施。



 **注意**

请勿在充满油烟、水蒸气、潮湿或有灰尘的地方使用本相机。

否则可能会导致火灾或触电。



请勿将相机放在极端高温的地方。
请勿将相机放在封闭的汽车或阳光直射的地方。

否则可能会导致火灾。



请存放在儿童够不着的地方。
本产品在孩子手中可能导致伤害。



请勿将重物压在相机上。
否则可能会导致重物翻落而引起损害。



请勿在 **AC 电源适配器** 与相机相连时移动相机。

断开 **AC 电源适配器** 时不要直接拽拉连接线。
否则可能会损伤电源线或电缆而导致火灾或触电。



当插头损坏或插头与插座的连接松弛时，
请勿使用 **AC 电源适配器**。
否则可能会导致火灾或触电。



请勿用布或毯子盖住相机和 **AC 电源适配器**。
否则可能会使表面温度升高，导致外壳变形或引起火灾。



续下页 →

 注意	
当清洁相机或准备长期不使用相机时，请取出电池，断开并拔出 AC 电源适配器。否则可能引起火灾或触电。	
充电结束后，请将充电器从电源插座上拔出。让充电器留在电源插座中可能会引起火灾。	
使用闪光灯时，太靠近眼睛，可能会暂时性影响视力。拍摄婴孩和幼儿时，需特别小心。	
取出 xD-Picture Card 卡时，卡可能会飞出插槽。请用手挡住，轻轻取出。	
请定期对相机内部进行检查和清洁。相机内部积累的灰尘可能引起火灾或触电。 <ul style="list-style-type: none">• 请与 FUJIFILM 销售代理商联系，每两年进行一次内部清洗。• 请注意此项并非免费服务。	

重要信息

在使用本软件之前，请务必阅读此页信息。

注意

在打开由富士胶片有限公司提供的 CD-ROM 光盘的包装之前，请仔细阅读此用户许可协议。只有在接受该协议的情况下，才可以使用 CD-ROM 光盘中的软件。您有权不接受该协议，那样您就不需要打开包装。一旦打开包装，即表示您接受并同意遵守此协议。

用户许可协议

该用户许可协议（“协议”）是富士胶片有限公司和您之间的协议，它规定了许可的条款和条件，该许可授权您使用由“富士”提供的软件。该 CD-ROM 光盘包含了第三方软件。如果第三方软件供应商为自己的软件提供独立协议，那么该独立协议的条款适用于此第三方软件的使用，并优先于此终端用户许可协议。

1. 定义

- “介质”指：随同此协议一起提供给您的名为“FinePix CX 的软件” CD-ROM 光盘。
- “软件”是指刻录在介质上的软件。
- “资料”是指“软件”的用户手册和随同“介质”一起提供给您的其他相关书面材料。
- “产品”是指“介质”（包括“软件”）和“资料”的总称。

2. “软件”的使用

- “富士”授予您的许可是不可转让的和非排他性的。
- 将一个“软件”副本安装到一台可执行的二进制计算机中。
 - 在安装有“软件”的计算机上使用“软件”；并且
 - 制作一份“软件”的备份。

3. 限制

- 事先未经“富士”的书面许可，不得将“软件”、“介质”或“资料”的全部或部分散布、出借、出租或以其他方式转让给任何第三方。事先未经“富士”的书面许可，不得将“富士”本协议中授予您权利的全部或部分，以从属许可、转让或其他形式转让出去。
- 除了“富士”的下列明确许可外，您不得拷贝或复制“软件”或“资料”的全部或部分內容。
- 不得修改、改编或翻译“软件”和“资料”。不得涂改或删除出现在“软件”和“资料”上的版权及其他产权的声明。
- 不得或不得允许任何第三方对“软件”进行逆向工程分析、解码

或剖析。

4. 所有权

“软件”、“资料”的版权和其他产权都归“富士”或者“软件”、“资料”上注明的第三方供应商所有或保留。除了本“协议”中明确授予您的权利以外，富士公司没有以任何形式，包括明确或隐含的形式，转让和授予您任何其他权利、许可及所有权。

5. 有限保证

从您收到该“介质”起的 90 天内，在正常使用条件下，“富士”向您保证，该“介质”在材料和工艺上不存在任何缺陷。如果该“介质”未能符合上述保证标准，“富士”将以无任何缺陷的“介质”更换有缺陷的“介质”。对于“介质”中的任何缺陷，“富士”的全部责任以及您可获得之唯一、只限您本人的补偿，明确地局限于“富士”为您更换有缺陷的“介质”。

6. 非保证声明

除了本许可的第 5 条之外，“富士”仅“照原样”提供产品，对该产品不提供任何明确或隐含的保证。对于其他任何事项，包括但不限于未侵犯任何版权、专利、商业秘密或任何第三方的任何其他产权、其适销性或任何特殊目的之适用性等，“富士”不作任何保证，包括明确、隐含或法定的保证。

7. 有限责任

在任何情况下，对于使用本产品或无法使用本产品所引起的一般的、特殊的、直接的、间接的、继发的、伴随的或其他损害（包括利润损失或挽救措施产生的损失），“富士”即使事先知道这种损害的可能性，也不负任何责任。

8. 禁止出口

应清楚无论是“软件”还是其中的任何部分都不得转运、或出口到任何国家，或以任何方式违反关于“软件”的出口管理法律和规定。

9. 终止

如果您违反了本许可协议的任何条款或条件，“富士”有权不作任何声明立即中止本协议。

10. 期限

除非按照本协议中第 9 条提前中止本协议，本协议在您停止使用该“软件”之前一直有效。

11. 中止时的义务

在本协议中止或到期时，您应当负责并自费立即删除或销毁所有“软件”（包括其拷贝件）、“介质”和“资料”。

12. 管辖法律

本协议应由日本法律管辖和解释。

- 在中华人民共和国，如本协议的任何内容与中华人民共和国的强制性法律存在冲突，则冲突部分应以中华人民共和国的该等强制性法律为准。



销 售 商：富士胶片（中国）投资有限公司
地 址：上海市淮海中路 300 号香港新世界大厦 31 楼
邮 政 编 码：200021
产品咨询 Tel: 800-820-6300
Fax: (021) 63841199