

Panasonic®

型号 TH-L42E3C

使用说明书 液晶电视



VIERA

感谢您购买Panasonic的产品。
请在使用本机之前，仔细阅读本说明书，并保存以供参考。
本说明书中的图示仅为示意图。

体验超震撼的多媒体娱乐效果

使用HDMI端子呈现锐丽图像

使用“VIERA Link”功能，无需繁琐设置即可连接DVD刻录机

创建自己的家庭影院！

享受丰富的多媒体资源

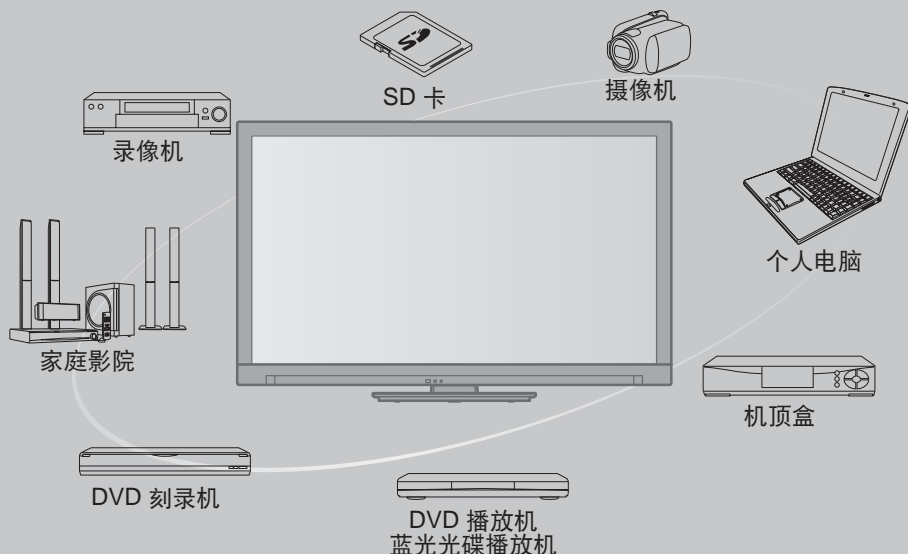

本产品是以 AVC patent portfolio license 为基础进行授权和供消费者用于个人及非商业用途，可 (i) 遵照 AVC 标准 (“AVC 视频”) 对视频执行编码和/或 (ii) 对已由参加个人或非商业活动编码的 AVC 视频和/或取自有权提供 AVC 视频的视频提供者的 AVC 视频执行解码。如被用于任何其它用途，均不担保或暗指任何授权。
其它资讯可向 MPEG LA, LLC 获得。请参阅 <http://www.mpegla.com>。

	DLNA®, DLNA 徽标和 DLNA CERTIFIED™ 是 Digital Living Network Alliance 的商标、服务标记或证明商标。
	HDMI、HDMI 标志与 High-Definition Multimedia Interface 皆为美国与其它国家 HDMI Licensing LLC 的商标或注册商标。
	“AVCHD” 和 “AVCHD” 标志均为 Panasonic Corporation 和 Sony Corporation 的商标。
	经 Dolby Laboratories 授权制造。Dolby 与双 D 符号是 Dolby Laboratories 的商标。
	DivX®, DivX Certified® 和相关徽标是 DivX, Inc. 的商标并只能在授权下使用。
	SDXC 标志是 SD-3C, LLC 的商标。
	QuickTime 和 QuickTime 标志是 Apple Inc. 的商标或注册商标并只能在授权下使用。
	 
VGA 是 International Business Machines Corporation 的商标。	
S-VGA 是 Video Electronics Standard Association 的注册商标。	
HDAVI Control™ 是 Panasonic Corporation 的商标。	
Macintosh 是 Apple Inc. 的商标。	
Windows 是 Microsoft Corporation 在美国和 / 或其它国家的注册商标。	

对于未明确提及的公司或产品商标，本公司仍予以尊重。

目录

请确保阅读

安全注意事项 (警告 / 注意)	4
说明	5

快速启动指南

附件 / 选购件	6
基本连接	8
识别控制位置	9
自动搜索	11

基本功能

观看电视	14
观看外接输入信号	17
如何使用 VIERA 工具	18
如何使用菜单功能	19

高级功能

搜索及编辑频道	26
儿童锁	28
输入标签	29
出厂设置 (恢复设置)	30
使用媒体播放器	31
使用网络服务	40
VIERA Link 功能	49
外接设备	54

技术资料

技术信息	57
规格	63
保养	65
常见问题解答	65

安全注意事项

警告

电源插头和电源线操作

- 将电源插头完全插入电源插座。(如果电源插头较松, 会产生热量引起火灾。)
- 确保电源插头放置在易于触及的位置。
- 手湿时切勿触摸电源线。(可能引起触电。)
- 切勿损坏电源线。(损坏的电源线会引起火灾或触电。)
 - 电源插头插入电源插座时, 切勿移动电视机。
 - 切勿将重物放置在电源线上或将电源线放在高温物体附近。
 - 切勿过度缠绕、弯曲或拉伸电源线。
 - 切勿拉拽电源线。拔出电源线时, 请握住电源插头将其拔出。
 - 切勿使用损坏的电源插头或电源插座。

如果发现任何异常现象, 请立即拔出电源插头!

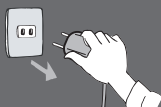

220V~
50 Hz

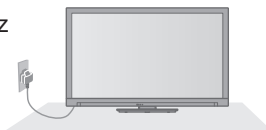

电源/安装

- 此电视机适用于:
 - 220V ~, 50 Hz
 - 桌面使用

切勿将异物放入本机中

- 切勿使任何异物通过通风口掉入电视机中。(可能引起火灾或触电。)

切勿取下后盖, 决不允许自行改装本机

- 切勿取下后盖以免触电。内部没有维修备件。(高压部件会引起严重的触电。)
- 由当地Panasonic维修店对设备进行检查、调节或维修。

切勿将电视机放置在倾斜或不稳定之处

- 电视机可能跌落或翻倒。

不要放置于多水或潮湿环境中

- 防止损坏以免引起火灾、触电。避免放置于多水或潮湿环境中。切勿将电视机暴露在滴水的环境下, 也不要将盛有水的容器(如花瓶等)放在电视机上方。

只能使用Panasonic专用底座安装/安装设备

- 使用未经授权的底座或其它固定设备会使本机摇晃不稳, 有造成伤害的危险。请向Panasonic顾客咨询服务中心咨询。
- 只能使用经Panasonic认可的专用底座(第6页)/壁挂式支架(第6页)。

切勿将电视机置于阳光直射以及其它热源之处

- 避免将电视机置于阳光直射以及其它热源之处。

切勿让儿童接触SD卡

- 如同其它较小物件一样, SD卡有可能被儿童误吞导致危险。使用后请立即取出SD卡并保存在儿童接触不到的地方。



将蜡烛或其它明火远离此产品以避免火蔓延

清洁电视机时，将电源插头拔下

- 清洁带电的电视机可能会引起触电。

长时间不使用电视机时，请将电源插头拔下

- 只要电源插头插入带电的电源插座中，即使在关闭模式中，电视机仍会消耗一些电量。

请在电视机周围留下足够的空间以便散热

最小距离

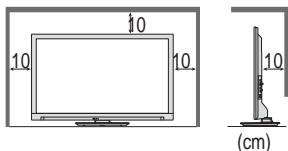

- 使用底座时，请在电视机底部和地面之间保持适当间距。
- 如使用壁挂式支架，请遵照支架使用说明书的指示进行操作。

切勿堵塞后通风口

- 散热孔被报纸，桌布，窗帘等堵塞可能导致过热，火灾或电击。

请避免外力碰撞或挤压显示屏

- 有可能造成伤害。

使用耳机时，切勿将音量调的太高

- 否则，可能会造成无法挽回的伤害。

说明

自动待机功能

- 电视机在以下情形会自动进入待机模式：
 - 在电视模式30分钟内没有接收到信号也没有进行操作
 - [定时关机]在设置菜单中开启(第 14 页)
 - 在[自动待机]所选的期间没有进行操作(第 25 页)

让本机远离以下设备

- 电器设备
 - 尤其不要在电视附近放置视频设备。电磁干扰会引起图像/声音失真。
- 带有红外线传感器的设备
 - 本机也发出红外线，可能会影响其它设备的运行。

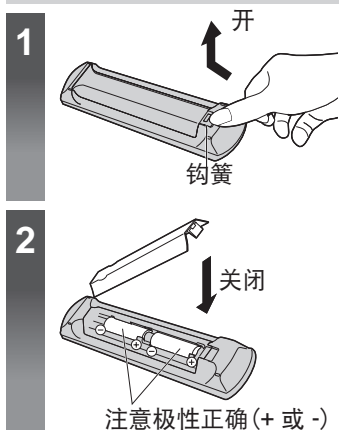
只允许竖直搬运**安装和拆卸遥控器电池****注意**

- 电池安装不当会造成电解液泄漏及电池腐蚀，损坏遥控器。
- 切勿混用新旧电池。
- 切勿混用不同类型的电池(示例：“碱性”和“锰”电池)。
- 切勿使用充电电池(镍镉)。
- 切勿燃烧或毁坏电池。
- 切勿将电池放置在阳光直射、火焰或其它高温场所附近。
- 请勿拆卸或改装遥控器。
- 要丢弃电池时，请考虑对环境的影响。

附件 / 选购件

标配附件

遥控器

- N2QAYB000605



使用说明书

遥控器用电池(2)

- R6 (AA)



保修证

底座

- (第 7 页)

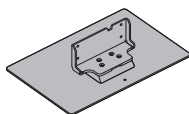

安装螺丝(4)

- (黑色)



安装螺丝(4)

- (黑色)



- 该产品包含可能产生危险的部件(比如塑料袋), 它可能被儿童意外吸入或吞食。请将这类部件远离儿童可及的范围。

选购件

请联系您邻近的 Panasonic 经销商以购买推荐选购件。详细内容, 请参阅选购件的说明书。

无线局域网适配器和延长线 请浏览以下网站有关可使用的无线局域网适配器。(仅英语)
<http://panasonic.jp/support/global/cs/tv/>



- 在此网站也可获得无线局域网适配器和接入点的其它资讯。

注意

- 要使用无线局域网适配器, 即需接入点。
- 建议您使用有延长电缆的无线局域网适配器。
- 为了避免使用无线局域网适配器时出现无线电波干扰, 将电视机远离无线局域网设备、微波炉以及使用2.4GHz或5GHz信号的设备。否则可能发生故障。
- 在某些地区可能无法购得选购件。

壁挂式支架

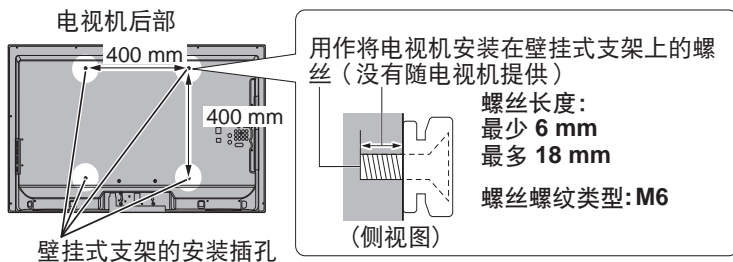

警告

- 自行安装壁挂式支架将遭受人身伤害或产品损坏的可能性。为了维持本机的性能和安全, 请记得寻求您的经销商或特许承包商安装壁挂式支架。任何因没有专业人士协助安装的损伤将不会得到赔偿。
- 切勿将此电视机直接安装在诸如聚光灯、探照灯或卤素灯等散发高热量的顶灯下面。否则会使塑料机壳部件弯曲或损坏。
- 安装壁式支架于墙上时请当心。挂上支架前, 请确保墙内没有电缆或导管。
- 从墙上拆卸不再使用的电视机以避免坠落和伤害。

安装底座

警告

请勿拆卸或改装底座。

- 否则电视机将可能翻倒或产生危险造成人身伤害。

注意

请勿使用其它电视机或显示器的底座。

- 否则电视机将可能翻倒或产生危险造成人身伤害。

如果底座已产生弯曲或物理损坏，请勿使用。

- 如果您使用存在物理损坏的底座，将有可能造成人身伤害。请立即联系离您最近的 Panasonic 顾客咨询服务中心。

当您重新安装时，确保每个螺丝都拧紧。

- 如果安装过程中未能确保螺丝正确拧紧，底座将不能支撑电视机并可能翻倒损坏或造成人身伤害。

确保电视机不会翻倒。

- 如果电视机被撞击或儿童爬上装有电视机的底座，电视机可能翻倒并造成人身伤害。

安装或移动电视机至少需要两个人。

- 如果不足两人，电视机将可能跌落造成人身伤害。

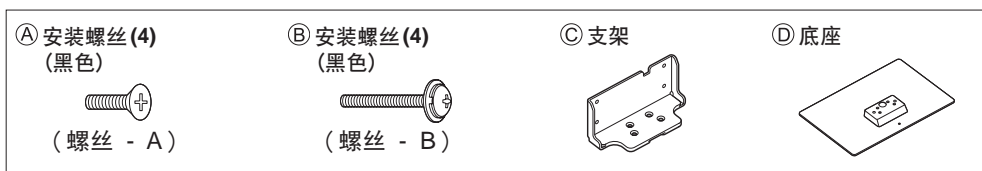

装配底座

如图，使用安装螺丝 A 将支架

锁紧在底座 D 上。

- 确保螺丝都已牢牢上紧。
- 以错误的方法强行锁上安装螺丝将破坏螺纹。

固定电视机

如图，将支架插入电视机，然后使用安装螺丝 B 锁紧。

- 先松松地锁上四枚安装螺丝，然后将它们牢牢锁紧。

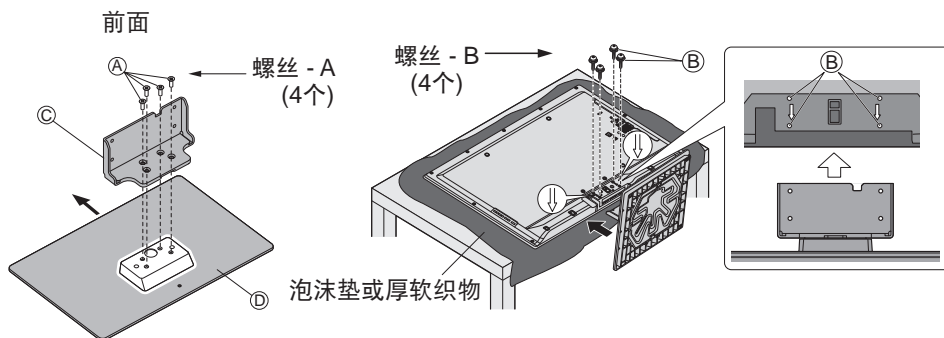

基本连接

本说明书中的外接设备和电缆不属于本电视机的附件。
连接或卸下任何电缆前，请务必切断本机与电源的连接。

基本连接

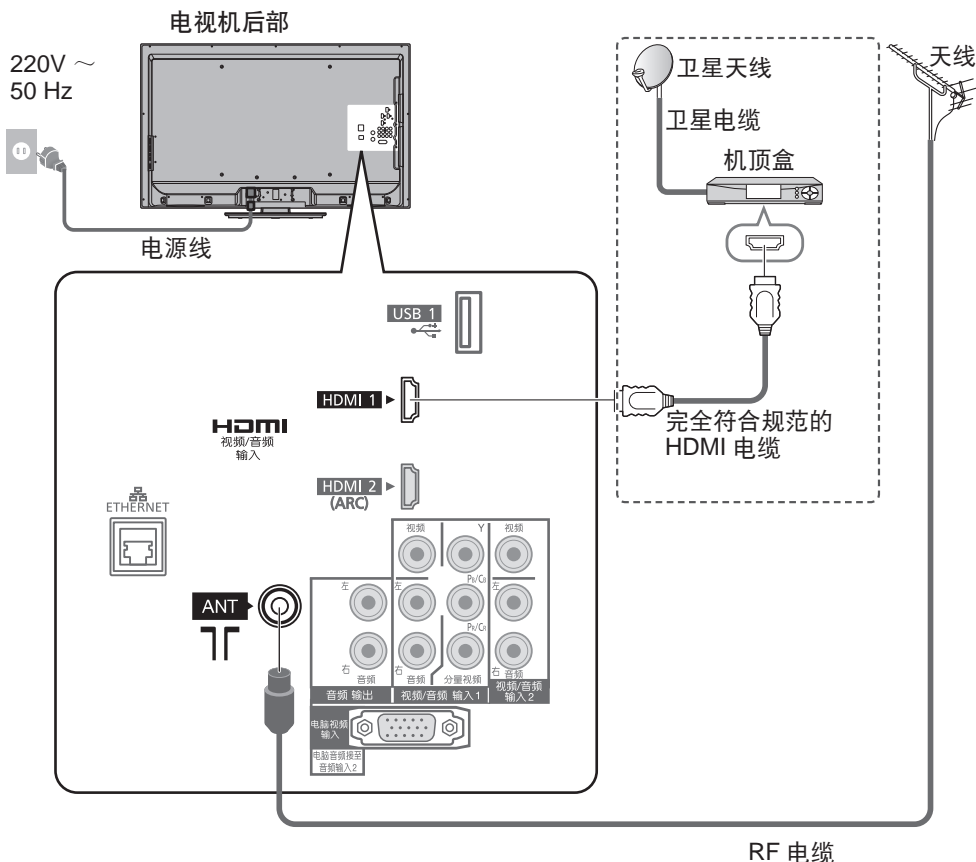

说明

- 保持电视机和 RF 电缆之间的距离以避免影像失真。
- 为避免屏幕上出现干扰，切勿让 RF 电缆靠近电源线。
- 不要把 RF 电缆压在电视机下面。
- 为获得最佳画质和音效，需要使用天线、合适的电缆（75 欧同轴）和合适的端子插头。
- 如果使用公用天线系统，墙壁天线插座和电视机之间的连接可能会需要合适的连接电缆和插头。
- 您当地的电视维修服务中心或经销商可能会协助您获得贵地区特定的合适天线系统和附件。
- 涉及天线安装、现有系统升级或购买附件的费用等任何事项均由您自行解决。
- VIERA Link 连接 ➔ (第 49 页)
- 其它设备连接 ➔ (第 54 - 56 页)
- 请同时详细阅读设备使用说明书。

识别控制位置

电视机

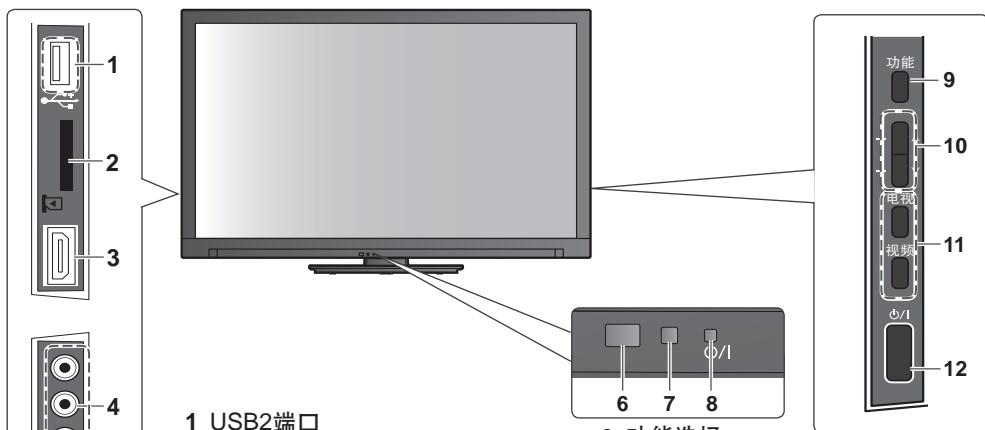

- 1 USB2端口
- 2 SD卡插槽
- 3 HDMI3端子
- 4 视频/音频输入3端子
- 5 耳机插孔
- 6 遥控器信号接收窗
 - 请勿在电视遥控器信号接收器和遥控器之间放置任何物体。
- 7 C.A.T.S.(对比度自动跟踪系统)传感器
 - 感应亮度, 以调整图像菜单中的[爱眼]为[开]时的图像品质
→ (第 21 页)
- 8 电源指示灯
 - 红色: 待机
 - 绿色: 开
 - 使用遥控器时, 显示电视机已收到指令。

9 功能选择

- [音量]/[背光]/[对比度]/[亮度]/[色彩]/[清晰度]/[色调](NTSC信号)/[低音]*/[高音]*/[平衡]/[自动搜索]

* [低音]/[高音]只在声音菜单中的[模式]设置为[音乐]或[语音]时显示(第 22 页)

- 10 频道上/下, 调节设定(当使用功能按钮); 开启电视机(在待机模式时按任何按钮 1 秒钟)
- 11 切换输入模式
- 12 电源开/关

用来开启/关闭电视机电源。如果您使用遥控器将电视机设为待机模式(第 10 页), 然后关闭电源, 在您下次开启电源时, 电视机将处于待机模式。

识别控制位置

关于操作指南 - 画面显示

可通过屏幕显示菜单进入本机的多种功能。

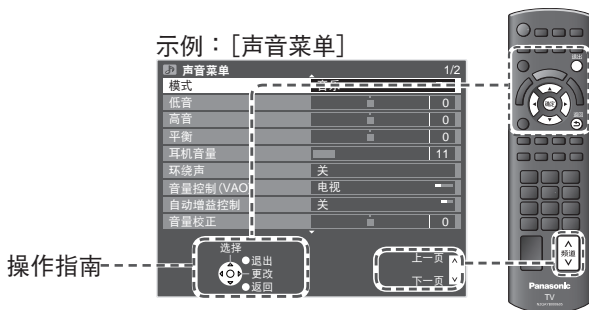

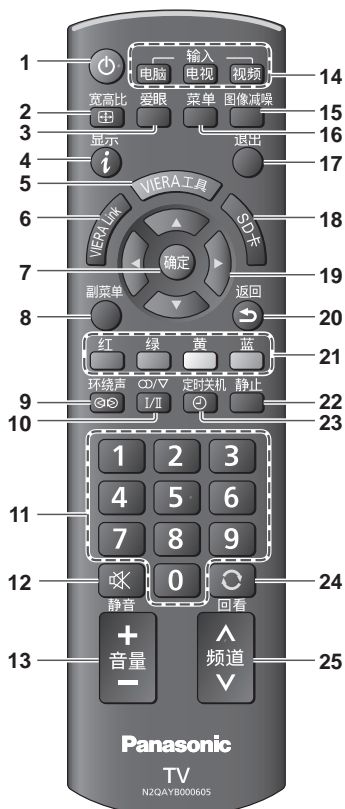

- 1 开机/待机钮
 - 将电视机切换为开机或待机状态
- 2 宽高比▶(第 16 页)
 - 更改宽高比
- 3 爱眼键(第 15 页)
 - 显示爱眼画面
- 4 显示频道/节目信息(第 15 页)
 - 显示频道和节目信息
- 5 VIERA 工具▶(第 18 页)
 - 显示特别功能图示并轻松进入
- 6 VIERA Link 菜单▶(第 52 页)
 - 进入 VIERA Link 菜单
- 7 确定
 - 确认选择
 - 选择频道位置后按此按钮, 可快速更改频道

- 8 副菜单(第 15 页)
 - 快速设定观看选项与声音选项
- 9 环绕声▶(第 23 页)
 - 切换环绕音效设定
- 10 声音选择
 - 在多重声音广播时选择声音输出的模式▶(第 60 页)
- 11 数字按钮
 - 更改频道
 - 当处于待机模式时, 可将电视机切换至开启
- 12 静音开/关
 - 切换开启或关闭静音
- 13 音量 + / -
- 14 切换输入模式
 - 电脑 - 切换至电脑输入模式
 - 电视 - 切换到电视模式(第 14 页)
 - 视频 - 从输入选择清单中切换至视频输入模式(第 17 页)
- 15 图像减噪键
 - 显示图像减噪设置菜单
- 16 菜单▶(第 19 页)
 - 按此按钮可进入图像、声音与设置菜单
- 17 退出(返回电视画面)
 - 返回至标准观看画面
- 18 SD卡▶(第 32 页)
 - 切换至 SD 卡和 USB 设备观看/聆听模式
- 19 方向按钮
 - 选择与调整
- 20 返回
 - 返回上一个菜单
- 21 彩色按钮
 - 可用于选择、浏览与操作各种功能
- 22 画面静止
 - 冻结/取消冻结图像▶(第 14 页)
- 23 定时关机(第 14 页)
 - 设置一段时间后自动关闭电视机
- 24 回看▶(第 15 页)
 - 切换至之前观看的频道或输入模式
- 25 频道升/降
 - 按顺序选择频道

自动搜索

自动搜索并储存电视机频道。

• 您当地的经销商若已完成设定，则无需进行以下步骤。



1

接通电源然后打开电视机



• 您现在可以用遥控器开启电视机或将电视机切换至待机模式。(电源指示灯:开)



2

选择语言



3

选择地区

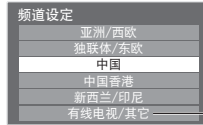

当选择 [有线电视 / 其它]，按确定按钮，然后从 [印度有线电视]、[南非]、[美国系统]、[美国有线电视] 或 [日本] 选择频道设定。



开始自动搜索



• 自动搜索功能将开始搜索并存储电视频道。根据电视信号、广播系统及接收状态编辑节目顺序。

4

设定无线局域网连接



• 您可在稍后设定无线局域网连接。►(第 44 页)
• 如果您选择 [是]►(第 13 页)

5 选择[家庭]

请设置您的观看环境*
家庭 商店



自动搜索完成

*观看环境模式

[家庭]: 在家观看时的推荐模式。选择[家庭]可保证最佳图像效果和最少的耗电量。[图像菜单]中的[观看模式]项的默认值为[标准](第 20 页)。

[商店]: 用展示模式讲解此电视机的主要功能(在商店观赏时)。[图像菜单]中的[观看模式]项的默认值为[鲜艳](第 20 页)。

选择[商店]模式后，将返回观看环境的选择菜单



• 如果要改变观看环境模式，请通过出厂设置来恢复所有设置。

➔ [出厂设置](第 30 页)

设定无线局域网连接

设定无线局域网连接以启动网络服务功能。

- 设定无线局域网连接需要无线局域网适配器。
- 开始设定前，确认接入点的加密密钥、设定和位置。如需详细资讯，请参阅接入点说明书。
- 请注意此电视机不支持无线公共接入点。

1 将无线局域网适配器连接至 USB 1 或 2 端口

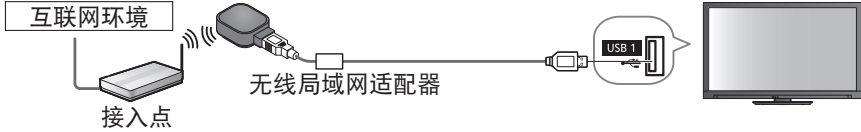

2 选择 [是]。

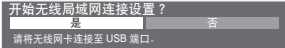

3 选择连接类型



- 若您的接入点支持 WPS (按钮)，即可选择此选项。否则，选择 [搜索接入点]。

■ [WPS (按钮)]

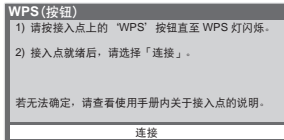

- 请确保您的接入点支持此方法的 WPS。
- WPS: Wi-Fi Protected Setup™

按接入点上的 WPS 按钮直至 WPS 灯闪烁。然后按确定按钮以连接无线局域网适配器和接入点。

■ [搜索接入点]

列出自动搜索出的接入点。

序号	SSID	频道	加密	显示
1	接入点 A	11n(2.4GHz)	□	()
2	接入点 B	11n(5GHz)	□	()
3	接入点 C	11n(5GHz)	□	()

1 选择您要的接入点



- 要再次搜索接入点

- 若要高亮显示接入点的资讯

2 进入加密密钥输入模式



- 若所选接入点没有加密，确认画面显示。建议您选择加密接入点。

3 输入接入点的加密密钥 (逐个字符设定)

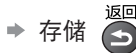

- 您也可以通过使用数字按钮设定字符。

4 选择 [是]



- 要重新输入加密密钥，选择 [否]。

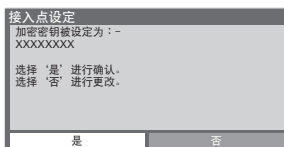
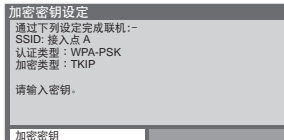

无线局域网连接设定已完成



- 如果失败，检查您的接入点的加密密钥、设定或位置。
 - ➔ 请阅读接入点的说明书。
- 如果成功连接接入点，我们建议您进行 [连接测试] (第 43 页)。

观看电视



1 开启电视机

- 必须先打开电视机上的电源开/关按钮(第 9 页)。

2 选择电视模式

电视

3 选择频道



- 选择一位数或两位数的频道号码, 如 39

→ 3 → 9 (在短时间内)

- 如果选择一位节目号码

→  → 迅速切换节目

说明

- 当电视切换至待机状态时, 经过短暂时间后会发出咔嚓声。此为正常状态。

其它实用功能

画面静止

冻结/取消冻结图像

静止



定时关机

在设定的时间段后电视机自动关闭 [关/15/30/45/60/75/90分钟]

1 显示菜单

菜单

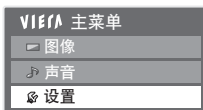

3 选择[定时关机]和设定时间

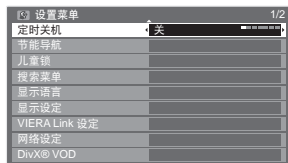

- 取消
→ 设定为关或关闭电视机。
- 显示剩余时间
→ “显示资讯标签” (第 15 页)
- 当时间只剩下 3 分钟时, 剩余的时间将在画面上闪烁显示。

显示资讯标签

显示



- 显示资讯标签，更改频道时也会显示此标签



说明

- 彩色制式在设为[自动]时不会显示。

显示当前节目的可选设置

- 1 查看或更改当前的节目状态

副菜单

- 2 更改



- ① 选择
- ② 更改

[频道色彩设定]

设定色彩深度 → [图像菜单] (第 21 页)

[MPX]

选择多重声音 (若可使用) → [声音菜单] (第 23 页)

[音量校正]

调整个别频道或输入模式的音量 → [声音菜单] (第 23 页)

回看

迅速切换至之前观看的频道或输入模式



回看

- 再按一次以返回目前观看的频道或输入模式。

说明

- 观看时间不足10秒的不被视为之前观看的频道或输入模式。

亮度级别

护眼



显示亮度区域

护眼 开 (显示开)

显示周围环境的亮度水平



亮度区域屏幕

暗 ← → 亮

护眼



设置护眼模式

→ 开 (显示开)

← 关 ← 开 (显示关)

更改宽高比

尽享观看最佳尺寸和宽高比图像的乐趣。
重复按下按钮，直到所需要的模式出现为止

宽高比



■ 显示宽高比选择列表

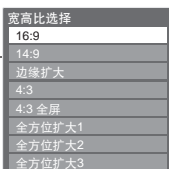

请在显示列表时，选择模式



[16:9]

以"16:9"显示实际图像，无变形(失真)。



[14:9]

以标准"14:9"显示图像，无变形(失真)。



[边缘扩大]

全屏显示"4:3"的图像。只在左右边缘可以明显看到扩展现象。

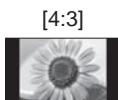

[4:3]

以标准"4:3"比例显示图像，无变形。



[4:3全屏]

在水平方向放大显示"4:3"图像以充满全屏。
●仅限于数字高清信号。



[全方位扩大1]

显示"16:9"信箱模式或"4:3"图像，无变形。

[全方位扩大2]

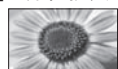

全屏显示"16:9"信箱模式(失真)图像，无变形。

[全方位扩大3]

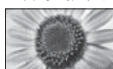

全屏显示"2.35:1"信箱模式(失真)图像，无变形。以最大尺寸显示"16:9"图像(略有放大)。

说明

- 在电脑输入模式中只可使用[16:9]与[4:3]。
- 当[观看模式]设为[游戏]时只可使用[16:9]。
- 宽高比模式可就 SD (标准清晰度)与 HD (高清晰度)信号分别储存。

更改显示语言

您可更改屏幕显示语言。

1 显示菜单

菜单



2 选择[设置]



3 选择[显示语言]

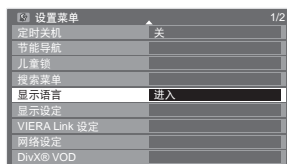

4 选择语言然后存储

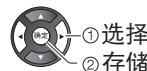

观看外接输入信号

连接外部设备(录像机、DVD 设备等)，即可观看输入的信号。

● 连接设备 → (第 8, 54 - 56 页)



■ 回到电视模式
电视

1 显示输入选择菜单

2 选择连接到设备的输入模式

示例(视频2)



示例(电脑)



● 您也可以按 **电脑** 直接切换至电脑输入模式。

- 您也可以重复按遥控器或电视机侧面板上的视频按钮直到选中您想要的输入模式(第 9 页)。
- 您可以标注或跳过各个输入模式 → [输入标签](第 29 页) 在按视频按钮时，所跳过的输入将不会显示。

3 观看

示例(视频2)

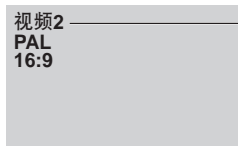

显示所选模式

- 外部设备若具有宽高比调整功能，请将其设为 [16:9]。

示例(电脑)



显示所选模式

- 您可以通过连接音频线以收听电脑声音。连接 → 第 56 页
- 您可以设定某些功能 → 设置菜单中的 [电脑设定](第 24 页)。
- HDMI 兼容电脑，可使用 HDMI 电缆连接 HDMI 端子 (HDMI1 / HDMI2 / HDMI3) (第 55 - 56 页)。

如何使用 VIERA 工具

使用VIERA工具,您可以直接进入部分有用的功能。



1 显示功能的图示

2 选择功能

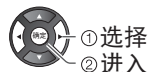

(示例)

互联网内容

3 针对每个功能的操作

[VIERA Link 控制]* → “VIERA Link 控制” (第 52 页)



[照片]*

→ “照片模式” (第 33 页)



[视频]*

→ “视频模式” (第 36 页)



[音乐]*

→ “音乐模式” (第 38 页)



[媒体服务器]

→ “使用 DLNA® 功能” (第 45 页)



*当两个或以上的有效设备被连接时, 选择屏幕出现。
请选择您要使用的设备。

互联网内容 → “存取互联网内容” (第 48 页)

以上 VIERA 工具屏幕的部分图示提供您可使用的互联网内容。

说明

- 如果选择的功能不可用, 则会显示对其使用方法进行说明的演示。选择了不可用的功能后按确定按钮即可观看该演示。

如何使用菜单功能

可让您对图像、声音及其它功能进行设定。



■ 返回至电视模式



■ 返回至上一个画面



■ 菜单翻页



1 显示菜单

- 显示可设定功能(视输入信号而异)

2 选择菜单



如需详细信息 ➔ (第 20 页)

如需详细信息 ➔ (第 22 页)

如需详细信息 ➔ (第 24 页)



3 选择项目



4 调整或选择

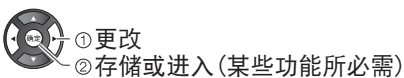

■ 在各选项中选择

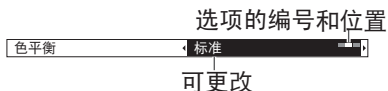

■ 使用滑动条调整



■ 进入下一个画面

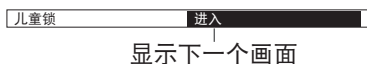

■ 复位设置

- 只复位图像设定
 - ➔ 图像菜单的[复位为默认设置](第 22 页)
- 只复位声音设定
 - ➔ 声音菜单的[复位为默认设置](第 23 页)
- 初始化所有设定
 - ➔ 设置菜单 ➔ 系统菜单中的[出厂设置](第 25 页)

■ 使用输入菜单输入字符

您可以任意为某些项目输入名称或数字。



逐个字符设定



- 若要删除一个字符 →
- 若要删除所有字符 →

•您也可以通过使用数字按钮设定字符。



每按一下更改一个字符。停止按一秒钟以设定字符，或在一秒钟内按确定或任何数字按钮。请看以下列表有关各数字键所对应的字符。

数字按钮	字符	数字按钮	字符
1	. ! : # + - * _ ()	6	mno6MNO
2	abc2ABC	7	pqrs7PQRS
3	def3DEF	8	tuv8TUV
4	ghi4GHI	9	wxyz9WXYZ
5	jkl5JKL	0	空格0

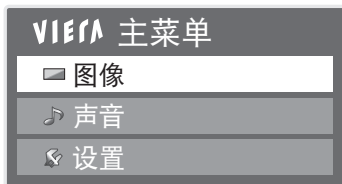

说明

- 您可调节每个观看模式的[背光]、[对比度]、[亮度]、[色彩]、[清晰度]、[色调]、[色平衡]、[色彩鲜明]、[护眼]、[图像减噪]和[3D 数码梳状滤波器]以满足您的视觉要求。
- 每个输入信号都能设定。

项目	调节 / 配置 (选项)
观看模式 • 鲜艳 • 标准 • 影院 • 全真影院 • 游戏	基本图像模式 [鲜艳]: 在光线较亮的房间观看时, 增强图像对比度与清晰度。 [标准]: 在正常光线的房间观看时, 建议使用此选项。 [影院]: 在光线较暗的房间内观看电影时, 实现影院级画质效果。 [全真影院]: 精确重现无任何修改的原始影像质量。 [游戏]: 快速响应信号特别为玩游戏提供适合的影像 • 对电视模式无效 • 使用游戏模式时, 在屏幕的右上部会显示游戏时间。 → [游戏时间显示] (第 25 页)
背光	您可以根据个人的喜好, 调节这些选项。
对比度	
亮度	
色彩	
清晰度	
色调	可根据个人的喜好调节图像的色彩度 • 适用于 NTSC 信号、色差信号或 HDMI 输入。

项目		调节 / 配置 (选项)	
色平衡 •冷色调 •标准 •暖色调		可用于设定图像的整体色调 •当将[观看模式]设为[全真影院]时此功能无效。	
频道色彩设定		因播放频道而异的色彩密度可根据接收频道调节为三个级别 •选择您想要调节的频道，然后设定此功能。	
色彩鲜明 •关 •开		调整为较鲜明的色彩 •对电脑信号无效。	
护眼 •关 •开 (显示 开) •开 (显示 关)		周围光度减弱时，适当地自动调整屏幕亮度以减少耗电量	
图像减噪 •关 •少 •中 •多		减少图像杂讯 自动减少图像轮廓部分的图像噪音和闪烁噪音 •对电脑信号无效。	
3D 数码梳状滤波器 •关 •开		使静态或慢动作图像看来更生动 •观看静态图像或慢动作影片时，可能会出现色彩串扰。 设定[开]，可显示更清晰正确的色彩。 •仅限 PAL 或 NTSC 信号接收 •对色差信号、电脑、HDMI 及媒体播放器无效	
屏显 •关 •开		当您选择[关]时，屏幕关闭 •尽管屏幕关闭，声音仍开启着。 •按任何按钮（待机除外）以开启屏幕。 •此功能在没看电视影像而只聆听声音时能有效的节能。	
高级设定	白平衡 *1	红增益	调整亮红区域的白平衡
		绿增益	调整亮绿区域的白平衡
		蓝增益	调整亮蓝区域的白平衡
		红色截止	调整暗红区域的白平衡
		绿色截止	调整暗绿区域的白平衡
		蓝色截止	调整暗蓝区域的白平衡
		复位为默认设置	按确定按钮复位为默认的白平衡
	伽马 *1	伽马 1.8 / 2.0 / 2.2 / 2.4 / 2.6	切换伽马曲线 •请注意这些数值为调节的参考。
		复位为默认设置	按确定按钮复位为默认伽马
	分辨率增强器 •关 •中 •多	增加清晰度以显示更清晰影像 •使用媒体播放器时无效	

高级设定	16:9 扫描超出 <ul style="list-style-type: none"> •关 •开 	[开]:默认-影像扫描超出画面边缘~5%以隐藏边缘视频杂讯 [关]:以影像原本的大小显示,包括边缘视频杂讯如线条、虚线、点等等。 •适用于电视机宽高比设为[16:9]时的视频信号 •SD(标准清晰度)与HD(高清晰度)信号分别储存
	彩色制式 <ul style="list-style-type: none"> •自动 •PAL •SECAM •M.NTSC •NTSC 	选择在视频模式下基于视频信号的最佳色彩系统
	彩色矩阵 <ul style="list-style-type: none"> •SD •HD 	仅适用于以自然色彩显示由连接至视频/音频输入1分量端子或HDMI1/HDMI2/HDMI3端子的数码设备产生的480p或576p输入信号。选择[SD]或[HD],调整[SD](标准清晰度)或[HD](高清晰度)的适合色彩参数 •[SD]:输入信号为标准电视系统 •[HD]:输入信号为高清晰度系统
	DVI 输入设定 <ul style="list-style-type: none"> •标准 •全色域 	仅限 DVI 输入信号的 HDMI 输入模式影像的黑色级别 •从外部设备尤其是电脑的 DVI 输入信号显示时,黑色级别也许不合适。在这种情况下,选择[全色域]。 •HDMI 输入信号的黑色级别将自动调整。 •仅限 DVI 输入信号的 HDMI 输入模式
复位为默认设置		按确定按钮复位当前所选输入的图像观看模式至默认设定

*1:只限电脑输入模式

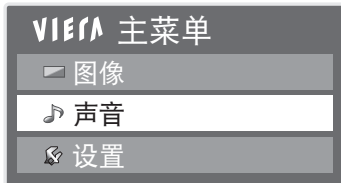

项目	调节/配置(选项)
模式 <ul style="list-style-type: none"> •音乐 •语音 •自定义 	选择基本声音模式 •所选模式影响所有输入信号。 [音乐]:改善观赏音乐视频等的音质。 [语音]:改善观看新闻、戏剧等的音质。 •在音乐和语音模式下,您可调整[低音]与[高音]设定,而这些设定将储存在各个模式中。 [自定义]:使用均衡器手动调整声音以达到您喜爱的音质。 •在自定义模式下,[均衡器]将替代[低音]和[高音]显示在声音菜单上。选择[均衡器]并调整频率。 ➔[均衡器](第23页)
低音	调节重低音输出的效果
高音	调节高音输出的效果

项目	调节 / 配置 (选项)
均衡器	<p>调整频率以达到您喜爱的音质</p> <ul style="list-style-type: none"> 当[模式]设为[自定义]时, 才可使用此功能。 使用方向键选择频率波段和更改频率级别。 若您想增强低音, 提高低频级别。若您想增强高音, 提高高频级别。 复位各个频率级别至默认设定, 使用左 / 右游标按钮选择 [复位为默认设置], 然后按确定按钮。
平衡	调整左右扬声器的音量
耳机音量	调整耳机的音量
环绕声 <ul style="list-style-type: none"> 关 V-Audio V-Audio Surround 	<p>环绕声设定</p> <p>[V-Audio]: 提供声音增强效果来模拟更好的空间效果</p> <p>[V-Audio Surround]: 提供了宽度和深度的动态增强器, 以模拟改善的空间效果</p> <ul style="list-style-type: none"> 也可使用遥控器上的环绕声按钮进行切换 (第10页)。
音量控制 (VAO) <ul style="list-style-type: none"> 电视 输出音频 (电视机静音) 电视机和输出音频 	<p>选择以调节音频输出的音量</p> <p>[电视]: 只可调节电视机扬声器的音量。</p> <p>[输出音频 (电视机静音)]: 只可调节音频输出的音量和将电视机扬声器的音量静音。</p> <p>[电视机和输出音频]: 可调节电视机扬声器和音频输出的音量。</p>
自动增益控制 <ul style="list-style-type: none"> 关 开 	若目前的音量与之前观看频道或输入模式的音量有很大的差别, 调节此项
音量校正	调整个别频道或输入模式的音量
扬声器到墙壁的距离 <ul style="list-style-type: none"> 超过 30 厘米 30 厘米以内 	<p>调整低频音</p> <ul style="list-style-type: none"> 电视机背面与墙壁的距离若超过30厘米, 建议使用[超过30厘米]。 电视机背面与墙壁的距离若不超过30厘米, 建议使用[30厘米以内]。
MPX <ul style="list-style-type: none"> 立体声 单声道 M1 M2 	<p>选择多重声音模式 (若可使用)</p> <ul style="list-style-type: none"> [立体声]: 正常 [单声道]: 接收不到立体声信号时使用 [M1]/[M2]: 可于传输单声道信号时使用
SPDIF选择 <ul style="list-style-type: none"> 自动 脉冲编码调制 	<p>SPDIF: 标准音频传输文件格式</p> <p>选择HDMI2 (ARC功能) 端子输出的数字音频信号的初始设定</p> <p>[自动]: 杜比数字会输出为 Dolby Digital Bitstream。HE-AAC和 MPEG会输出为脉冲编码调制。</p> <p>[脉冲编码调制]: 数字输出信号固定为脉冲编码调制。</p> <ul style="list-style-type: none"> 视频模式 (第38页) 或网络视频内容 (第47页) 仅限于带有ARC (音频返回通道) 的功放
HDMI1/2/3 输入 <ul style="list-style-type: none"> 数字 模拟 	<p>选择符合输入信号 (第58页)</p> <p>[数字]: HDMI 电缆接线</p> <p>[模拟]: HDMI-DVI 转接器电缆接线</p> <ul style="list-style-type: none"> 仅限 HDMI 输入模式
复位为默认设置	按确定按钮可以将声音菜单中的现有[模式]、[平衡]、[耳机音量]和[环绕声]复位为默认设置

VIERA 主菜单



▣ 图像

🎵 声音

⚙️ 设置



如何使用菜单功能

项目		调节 / 配置 (选项)
电脑设定	输入分辨率	切换为宽屏幕观看 •VGA (640 × 480 像素), WVGA (852 × 480 像素), XGA (1,024 × 768 像素), WXGA (1,280 × 768 像素, 1,366 × 768 像素) •选项视信号而异
	时钟	如有干扰, 则会设为最小级别。
	水平位置	 调整水平位置
	垂直位置	 调整垂直位置
	时钟相位	消除闪烁与失真状态 •时钟调整后调整 •如有干扰, 则会设为最小级别
	同步	电脑同步信号类型 [水平和垂直信号]: 来自您电脑的水平与垂直信号 [绿信号]: 来自您电脑的绿信号
	复位为默认设置	按确定按钮将当前的电脑设定复位为默认设置
定时关机	•关 •15 / 30 / 45 / 60 / 75 / 90 分钟 设定电视机自动进入待机模式的时间	
节能导航	自动设定电视机至最适合的节能模式 •若您按确定按钮, 以下项目如下设定: [爱眼] → [开(显示关)], [VIERA Link] / [电源关联动] / [待机省电] → [开] [智能自动待机] → [开(无提示)] [自动待机] → [2 小时] [节能模式] → [开]	
儿童锁	锁定频道 / 视频输入防止进入 (第28页)	
搜索菜单	频道编辑	跳过不想看的频道或编辑频道 (第27页)
	自动搜索	自动设定所接收到的电视频道 (第27页)
	手动搜索	手动设定电视频道 (第27页)
显示语言	•English •中文 更改屏幕显示语言	

项目		调节 / 配置 (选项)
显示设定	输入标签	标记或跳过各个输入端子 (第29页)
	标签显示时间 • 无显示 • 1 / 2 / 3 / 4 / 5 / 6 / 7 / 8 / 9 / 10 秒钟	设定资讯标签在屏幕上的停留时间 (第15页)
	游戏时间显示 • 关 • 开	设为 [开] 时每 30 分钟显示使用游戏模式所花时间的持续记录 • 在 [观看模式] 选择 [游戏] 时此功能才可使用 (第20页)。
VIERA Link 设定	VIERA Link • 关 • 开	设定使用 VIERA Link 功能 • 当 [VIERA Link] 设为 [开] 时, 才可使用 VIERA Link 功能 (第51页)。
	电源开联动 • 关 • 开	设定使用电源开联动功能 (第51页)
	电源关联动 • 关 • 开	设定使用电源关联动功能 (第51页)
	待机省电 • 关 • 开	控制连接设备在待机模式时的耗电量以节省电源消耗 (第51页) • 当 [VIERA Link] 与 [电源关联动] 都设为 [开] 时, 此功能才可使用。
	智能自动待机 • 关 • 开 (有提示) • 开 (无提示)	使没有观看或不使用的连接设备进入待机模式以减少耗电量 (第51页) • 当 [VIERA Link] 设为 [开] 时, 才可使用此功能。
网络设定		设定在您的网络环境中使用的网络设定 (第42页)
DivX® VOD		显示 DivX VOD 注册代码 (第62页)
系统菜单	出厂设置	恢复所有设定至原始状态 (第30页)
	软件使用许可	显示软件授权资讯
	系统信息	显示本电视的系统资讯
其它设定	自动待机 • 关 • 2小时 • 4小时	在选择时段没有操作时, 设定电视机自动进入待机模式的时间 • 与连接设备的自动输入切换影响此功能并且需要重新设定进入待机的时间。 • 进入待机模式前的 3 分钟, 将显示通知信息。
	节能模式 • 关 • 开	降低图像亮度以减少电量消耗

- 在媒体播放器 / 网络服务操作模式中, 菜单显示将不同。(第31-48页)
- 只可选取可用的项目。

搜索及编辑频道

您可编辑自动搜索、列出您喜爱频道，跳过不想看的频道等。



准备工作：

1 选择电视模式

电视

2 显示菜单

菜单

3 选择[设置]



• 所选模式显示在屏幕上 (第 15 页)。

1 选择[搜索菜单]

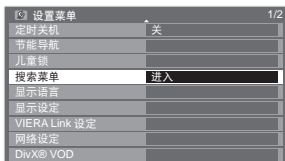

2 选择功能



• 详细内容 ➔ (第 27 页)

搜索及编辑频道

■ 回到电视模式

退出



执行自动搜索时，可使用电视机侧面面板的按钮 (第 9 页)

1 重复按下按钮，直到[自动搜索]出现为止 ➔ 功能



2 进入[自动搜索] ➔ 电视



3 开始[自动搜索] ➔ 电视



• 回到电视模式

功能

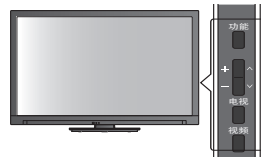

[频道编辑] - 跳过不想看的频道/编辑频道(更改名称、移动)

您可隐藏不想看的频道。只有此功能中才会显示被隐藏的频道。您可以使用此功能跳过不需要的频道。

选择频道并显示/隐藏

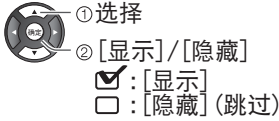

- 显示所有频道
- 重新搜索每个频道(手动搜索) (如下)

■ 编辑频道

您也可以在频道列表编辑每个频道。

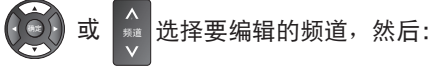

• 移动频道位置



• 重新为频道命名



• 您也可以通过使用数字按钮设定字符(第 20 页)。

说明

- 若只使用 RF 电缆连接录像机, 请编辑[录像机]。

[自动搜索] - 自动设定所有电视频道

1 开始自动搜索



2 设定会自动进行



自动重新搜索区域中所接收到的所有电视频道。

- 将删除所有先前设定。
- 操作完成时, 会显示位于频道位置[1]的频道。
- 以从低频道到高频道的顺序开始搜索。
- 若未完成搜索 → [手动搜索] (如下)

[手动搜索] - 手动设定电视频道

自动搜索后手动设定电视频道。

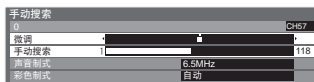

微调

- 用于小幅调整个别频道(受天气条件等状况所影响)

手动搜索

自动搜索后手动设定频道。

- 设定声音系统制式及色彩制式, 然后执行此功能。一般会将会色彩制式设为[自动]。
- 若只使用 RF 电缆连接录像机, 请选择频道位置 [0]。

1 选择频道的位置



2 选择频道



儿童锁

您可以锁定特定频道、视频/音频输入端子，控制观看。
当选择锁定的频道/输入时，将显示信息；只要输入PIN码，即可加以观看。



准备工作：

- 1 显示菜单
菜单

- 2 选择[设置]



- 1 选择[儿童锁]



儿童锁

■ 回到电视模式

退出



[儿童锁] - 控制节目观看权限

- 1 输入 PIN 码 (4 位数)



- 2 选择[儿童锁列表]



• 初次设定时，须输入 PIN 码两次。

- 3 选择要锁码的频道/输入

名称	输入	类型	锁定
1	电视	电视	🔒
2	电视	电视	🔒
3	电视	电视	🔒
4	电视	电视	🔒
5	电视	电视	🔒
6	电视	电视	🔒
7	电视	电视	🔒
8	电视	电视	🔒



• 取消 → 选择锁码的频道/输入



🔒：锁定频道/输入端子时显示

• 全部锁码

• 全部取消锁码

• 要跳至下一频道区块

■ 更改 PIN 码

在[儿童锁]中选择[修改 PIN 码]，然后输入新的 PIN 码两次。

说明

• 请记下 PIN 码，以防忘记。

• 恢复[出厂设置] (第 30 页) 后将清除 PIN 码与所有设定。

输入标签

标记每一输入模式或跳过未连接任何设备的端子，将方便您识别及选择输入模式。

● 选择输入模式 ➔ (第 17 页)



准备工作:

1 显示菜单

菜单



2 选择[设置]



1 选择[显示设定]

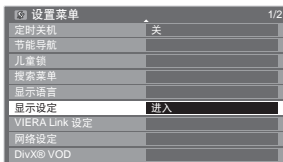

2 选择[输入标签]

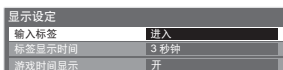

3 选择输入端子及设定

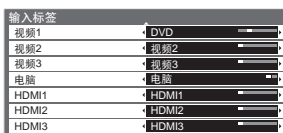

■ 回到电视模式

退出



您所设定的标签会显示在[输入选择]菜单(第 17 页)或标签中。

● 若选择[跳过]，即无法选择该个输入模式。

输入
标签

■ 自定义名称

您可以随意地为每一个输入模式命名。

1 选择[自定义名称]

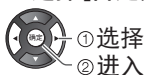

2 逐个字符设定



3 存储

返回



(长度上限:十个字符)

● 您也可以使用数字按钮设定字符。

➔ (第 20 页)

出厂设置(恢复设置)

将电视机复位为初始状态，例如不含任何搜索到的频道。
所有设定(如频道、图像、声音设定等)都会复位。



准备工作:

1 显示菜单

菜单



2 选择[设置]

① 选择



② 进入

1 选择[系统菜单]



① 选择



② 进入

2 选择[出厂设置]

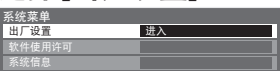

① 选择



② 进入

■ 回到电视模式

退出



出厂设置(恢复设置)

[出厂设置] - 恢复设定

1 查看信息并重设

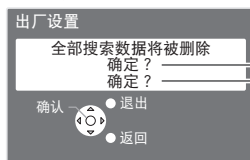

(确认)



(确认)



(开始[出厂设置])

2 请执行屏幕指示

已恢复为出厂设置，
请关机

• 当下次开启电源开关时，将会自动启动
[自动搜索](第 11 页)。

■ 重新搜索电视频道，例如乔迁之后

➔ “搜索及编辑频道”里的[自动搜索](第 27 页)

使用媒体播放器

您可以使用媒体播放器欣赏保存在SD卡和USB存储设备中的照片、视频或音乐。VIERA 影像播放器是一种使用方便的照片或视频观赏功能，使用该功能时只需将内含刻录照片或视频的SD卡插入SD卡插槽中，然后就能在电视上观赏其中的内容。

照片模式：显示数码相机所拍摄的静态图像。

视频模式：播放数码摄像机录制的动态图像。

音乐模式：播放数码音乐资料。

当使用这些功能，音频信号输出音频输出端子。

- [日期] 显示拍摄设备执行拍摄的日期。没有拍摄日期的文件显示为 “**/**/****”。
- 根据使用的录制设备，图像可能无法在本电视机上正确显示。
- 当SD卡或USB存储设备中有很多文件和文件夹时，显示可能需要一段时间。
- 部分品质较差的文件可能会以较低的分辨率显示。
- 文件夹和文件名可能根据使用的数码相机或数码摄像机的不同而不同。

插入或拔下 SD 卡 / USB 存储设备

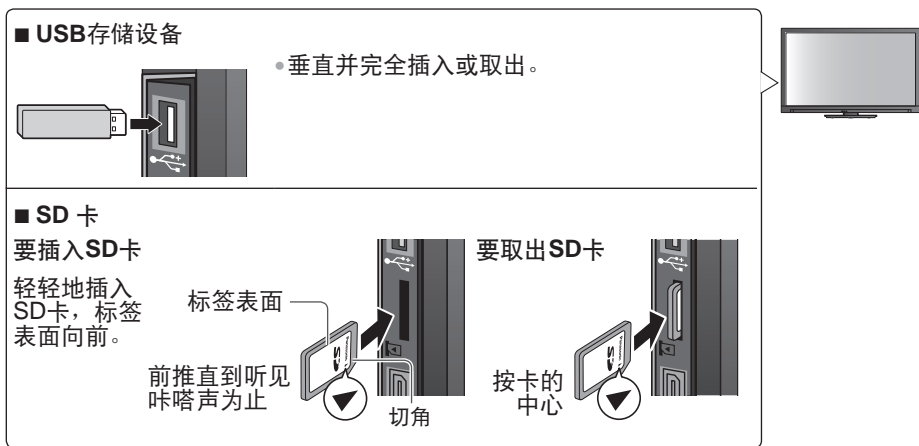

- 如需 SD 卡，USB 存储设备和所支持文件格式的更多资讯 ➡ (第 60 - 62 页)



1 插入 SD 卡或 USB 存储设备

➔ (第 31 页)
当 SD 卡插入后，输入模式自动切换至媒体播放器。



2 切换至媒体播放器

3 选择您要进入的图示



① 选择
② 进入
● 如果只连接一个设备，此步骤将被略过。

所选设备名称

4 选择内容

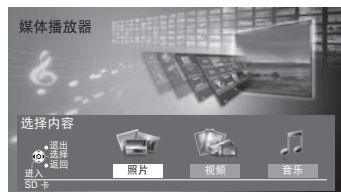

[照片] ➔ “照片模式” (第 33 页)
[视频] ➔ “视频模式” (第 36 页)
[音乐] ➔ “音乐模式” (第 38 页)

● 您也可以通过 VIERA 工具直接进入各个模式。
➔ “如何使用 VIERA 工具” (第 18 页)

使用媒体播放器

■ 回到电视模式

退出
● 或

■ 返回上一个画面

返回
⏪

更换设备

如果连接两个设备，可直接更改至另一个处于相同模式的设备。

1 显示菜单

黄
⏸

2 选择您要进入的图示

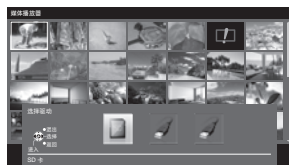

所选设备名称

照片模式

所支持的文件格式 → (第 61 页)

显示在SD卡或USB存储设备的所有照片的缩略图。

示例: 缩略图 - [所有相片]

更改每次显示在屏幕上的照片数 (7 × 4 ↔ 10 × 6)

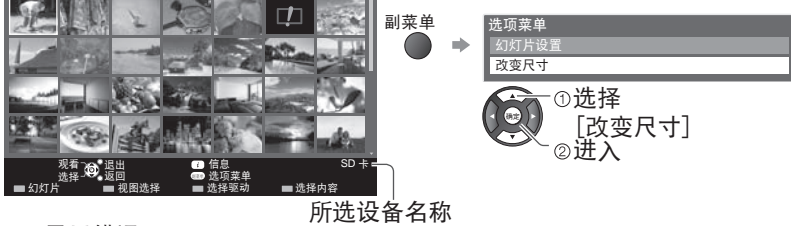

T: 显示错误

更改背景音乐 → “照片设定” (第 34 页)

显示高亮显示的的照片的资讯

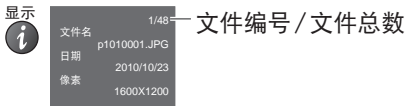

按照文件夹、拍摄日期或月份分类

1 显示视图选择



2 选择分类类型

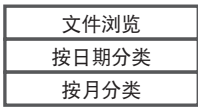

[文件浏览]:

显示按文件夹组的照片的缩略图

• 不在文件夹内的文件都会被收集到名为“/”的文件夹下。

[按日期分类]:

显示日期相同的缩略图群组

• 没有拍摄日期的照片群组显示为[未知的]。

[按月分类]:

显示月份相同的缩略图群组

• 没有拍摄日期的照片群组显示为[未知的]。



3 选择其中一个分类群组以显示所选群组的缩略图

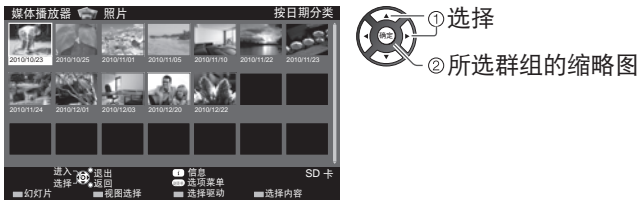

返回所有照片的缩略图

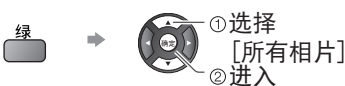

显示高亮显示的群组的资讯

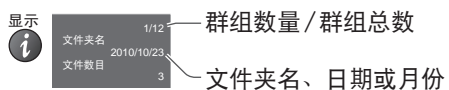

[单画面] - 照片会逐张显示。
从观看的照片缩略图中选择文件



示例:



操作指南

• 显示/隐藏操作指南



• 返回缩略图



• 操作单画面

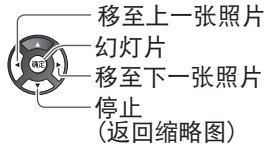

• 旋转 90°



[幻灯片] - 幻灯片将显示缩略图中的内容，并且从第一个缩略图开始。

1 选择要观看的第一张照片



• 显示/隐藏操作指南



2 开始播放幻灯片



• 暂停 (返回单画面)



• 返回缩略图



照片设定

设置照片模式的设定。

1 显示选项菜单



2 选择 [幻灯片设置]



3 选择项目并设定

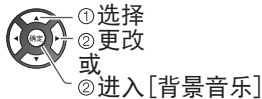
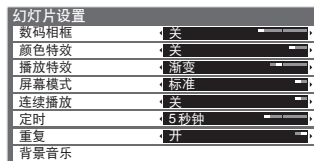

说明

- 根据幻灯片设置的不同，图像质量可能会降低。
- 根据幻灯片设置的不同，图像设定可能会不起作用。

项目	调节/配置(选项)
数码相框	<p>选择幻灯片的显示相框 [关]/[多个]/[拼图]/[漂移(带日历)]/[漂移]/[画廊(带日历)]/[画廊]/[影院] [多个]: 9个部分以平铺设计显示 [拼图]: 照片以随意位置和大小显示。 [漂移(带日历)]/[漂移]: 照片以流动影像显示。 • 您可选择是否显示日历。在观看幻灯片时按左右游标按钮更改日历的月份。 [画廊(带日历)]/[画廊]: 在框架中显示大小不同的照片。 • 您可选择是否显示日历。在观看幻灯片时按左右游标按钮更改日历的月份。 [影院]: 照片显示方式类似旧影片(棕褐色调)</p>
颜色特效	<p>选择单画面和幻灯片照片的色彩效果 [关]/[深褐色调]/[灰度] •当[数码相框]设为[漂移]、[画廊]或[影院]时, 此功能无效。</p>
播放特效	<p>选择幻灯片时切换照片的过度效果[关]/[渐变]/[幻灯片]/[溶镜]/[动画]/[随机] [渐变]: 下一张照片逐渐淡入。 [幻灯片]: 下一张照片滑入, 从左侧出现。 [溶镜]: 照片被模糊的单元块取代。 [动画]: 照片被放大、缩小、上移或下移。 [随机]: 随机选择各个转场。 •当[数码相框]设定为[关]时, 才可使用此功能。</p>
屏幕模式	<p>选择是放大单画面和幻灯片还是以标准大小观看[标准]/[全方位扩大] •当[数码相框]设为[拼图]、[漂移]、[画廊]或[影院]时, 此功能无效。 •当[播放特效]设为[动画]时, 此功能无效。 •根据照片尺寸的不同某些照片可能无法放大。</p>
连续播放	<p>选择在幻灯片时是否要以较快的速度显示连续拍摄的照片[关]/[开] •当[数码相框]设为[漂移]、[画廊]或[影院]时, 此功能无效。 •当[播放特效]设为[动画]时, 此功能无效。</p>
定时	<p>选择幻灯片间隔[5]/[10]/[15]/[30]/[60]/[90]/[120](秒钟) •当[播放特效]设为[动画]时, 此功能无效。 •当[数码相框]设为[漂移]、[画廊]或[影院]时, 此功能无效。</p>
重复	<p>幻灯片重复[关]/[开]</p>
背景音乐	<p>选择照片模式时播放的背景音乐 [关]/[类型1]/[类型2]/[类型3]/[自定义]/[自动] •[类型1]、[类型2]和[类型3]是预设曲目。 [自定义]: 将播放您在音乐模式下设定的当前设备中的音乐数据。 设定音乐</p> <p>1 选择音乐文件 取决于目前装置的状态, 选择文件夹直至您要的音乐文件。</p> <p>2 选择[文件]或[文件夹]</p> <p>设定为照片幻灯片播放的背景音乐?</p> <p>文件 文件夹</p> <p>背景音乐</p> <p>PRIVATE DCIM MISC 001 photo 002 photo 003 music 01 song.mp3 类型1</p> <p>① 选择 ② 进入</p> <p>① 选择 ② 设定</p> <p>[文件]: 所选音乐文件将被设定为背景音乐。 [文件夹]: 在所选音乐文件的文件夹内的所有音乐将被设定为背景音乐。</p> <p>•若没有设定音乐或所设定的音乐设备被移除, 则不会发出声音。 [自动]: 储存在目前设备的根目录内的音乐数据将随意播放。 •如果没有可用的音乐数据, 则不会发出声音。</p>

更改内容

您可从缩略图切换至其它媒体播放器的模式。

1 当缩略图显示时，
显示内容选择



2 选择内容



- [照片] → “照片模式” (第 33 页)
- [视频] → “视频模式” (如下)
- [音乐] → “音乐模式” (第 38 页)

视频模式

所支持的文件格式 → (第 61 页)

显示在 SD 卡或 USB 存储设备中的视频标题缩略图。

示例: 缩略图 - [标题视图]



若标题支持预览，当标题高亮显示时预览即开始。

- 关闭预览 → “视频设定” (第 37 页)
- 显示高亮显示标题的资讯



显示	1/15	文件数量/ 标题总数
文件夹名	Trip1	
文件数目	8	

: 显示错误

: 文件不支持缩略图视图。

• 观看标题的场景

选择标题

示例: 缩略图-[场景视图]



若场景支持预览，当场景高亮显示时预览即开始。

- 关闭预览
→ “视频设定” (第 37 页)

• 显示高亮显示场景的资讯



显示	AVCHD	文件格式
文件名	Trip1_1	场景数量/ 场景总数
日期和时间	2010/02/19 11:21	
持续时间	00h04m12s	

使用
媒体
播放
器



■ 自标题视图播放

开始播放所选题目。

• 重复播放 → “视频设定” (第 37 页)

1 选择标题



2 开始播放



■ 从标题中的所选场景播放

将从所选场景开始播放直到标题结尾。

● 要重复播放 → “视频设定”（如下）

1 选择标题



2 选择场景



3 开始播放



说明

● 标题和场景的结构视所使用的数码摄像机而不同。

■ 如何执行播放操作

示例：播放

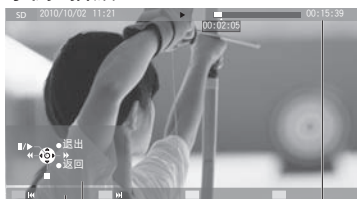

操作指南

资讯标签

● 显示/隐藏操作指南和资讯标签



● 执行播放操作



快退



暂停/播放



快进



停止

● 更改宽高比

宽高比



● 至上一个标题/场景

红



● 至下一个标题/场景

绿



● 返回缩略图

返回



■ 要更改内容 → “更改内容”（第 36 页）

视频设定

设置视频模式的设定。

1 以缩略图显示选项菜单

副菜单



2 选择[视频设定]



进入

3 选择项目并设定



① 选择
② 更改

项目	调节/配置(选项)
视频预览	设定此选项后可以在缩略图屏幕中启动标题或场景的预览[关]/[开] ● 在缩略图屏幕中，图像可能会有片刻时间不显示。将预览设置为“关”可解决此问题。
重复	重复播放该标题[关]/[开]

确认或更改目前状态

您可确认或更改内容的目前状态。

• 菜单项目和可选选项视内容而不同。

1 播放时显示选项菜单

副菜单



2 选择 [视频设定]



3 选择项目并更改



项目	调节 / 配置 (选项)
多伴音	让您在可选音轨之间选择 (若可使用) • 这需要数秒钟以更改声音。
字幕	开 / 关字幕和选择字幕文件 (若可使用) [关] / [字幕1] (/ [字幕2] ...)
字幕文本	字幕文本不正确显示时, 选择字型。 [拉丁文1] / [拉丁文2] / [西里尔字母] / [土耳其语] / [Unicode] / [中文1] / [中文2] • 有些字幕文本可能会显示不正确。
宽高比修改	[缩放模式1]: 以全屏显示内容 [缩放模式2]: 以正方形显示内容 [原始]: 以原本大小显示内容 • 您也可使用宽高比按钮更改宽高比。 • 宽高比更改视内容可能无法运作。

使用媒体播放器

音频输出设定

您可以使用与HDMI2 (ARC功能) 端子相连的功放欣赏多声道声音。

• 要确认或更改当前声音状态 ➡ “确认或更改目前状态” (如上)

1 显示菜单

菜单



2 选择 [声音]

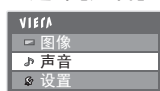

3 选择 [SPDIF选择] 然后设定

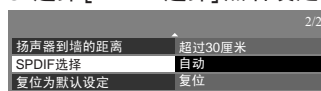

项目	调节 / 配置 (可选项)
SPDIF选择	SPDIF: 标准音频传输文件格式 选择HDMI2 (ARC功能) 端子所输出的数字音频输出信号的初始设置 [自动] / [脉冲编码调制] [自动]: 杜比数字会输出为Dolby Digital Bitstream。MPEG输出为脉冲编码调制。 [脉冲编码调制]: 数字输出信号固定为脉冲编码调制。

音乐模式

所支持的文件格式 → (第 62 页)

显示在 SD 卡或 USB 存储设备的音乐文件夹缩略图。

示例: 缩略图-[文件浏览]



● 显示高亮显示标题的资讯

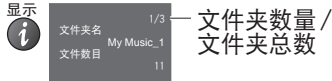

■ 从文件夹视图播放

播放所选文件夹内的所有文件。

1 选择文件夹



2 开始播放



■ 从文件视图播放

播放所选文件

1 选择文件夹



2 选择文件



3 开始播放



显示高亮显示标题的资讯

显示高亮显示标题的资讯



■ 如何执行播放操作

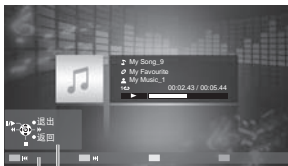

操作指南

● 显示/隐藏操作指南

● 执行播放操作



● 移至上一个曲目



● 移至下一个曲目



● 返回缩略图



音乐设定

建立音乐模式设置。

1 显示选项 2 选择 [音乐设定]

副菜单



选项菜单

音乐设定



3 设定

音乐设定菜单

重复



[文件夹]: 在所选文件夹中重复播放
[单曲]: 重播所选单曲

使用网络服务

DLNA®

本电视机是 DLNA Certified™ 产品。

DLNA (数字生活网络联盟) 是让 DLNA Certified (认证) 数码电子设备在家庭网络更简易和更方便使用的标准。要了解更多信息, 请浏览 www.dlna.org。

DLNA 使您能够共享与家庭网络相连的 DLNA Certified 媒体服务器 (例如安装 windows 7 的电脑, DIGA 刻录机等) 中存储的照片和影片, 同时还可在电视中欣赏这些内容。

所支持的文件格式 ➔ (第 61-62 页)

媒体服务器

确保连接设备具有 DLNA Certified 媒体服务器。

要使用电脑, 需先在电脑上安装用于连接媒体服务器的服务器软件。

将照片, 视频或音乐储存入媒体服务器, 您即可在电视机观看。

“TwonkyMedia server 6” 和 “Windows 7” 是已经与本电视机通过性能测试的服务器软件 (截至 2011年 1月)。

有关安装的详细资讯, 请参阅服务器软件的说明书。

- 本电视机不支持 Windows 7 的 DLNA 控制功能。
- 当在电脑上安装了使用媒体服务器所需的服务器软件后, 其中的数据可能会存在被他人查看的风险。当在办公室、宾馆或家中不使用路由器时, 请注意网络环境下的设置和连接。

将与 DLNA 相容的 DIGA 刻录机连接至您的家庭网络, 您即可视之为媒体服务器而享用和控制。

- 如需详细资讯, 请参阅 DIGA 刻录机的说明书。

网络连接

➔ “网络连接” 中的 “示例 1” 或 “示例 2” (第 41 页)

网络设定

➔ (第 42 - 44 页)

使用 DLNA 功能

➔ (第 45 - 47 页)

互联网内容

您可存取互联网内容。

网络连接

➔ “网络连接” 中的 “示例 1” 或 “示例 3” (第 41 页)

网络设定

➔ (第 42 - 44 页)

存取互联网内容

➔ (第 48 页)

网络连接

若只要使用 DLNA 功能，您无需宽带网络环境即可操作该功能。
要享用互联网内容，您需要宽带网络环境。

- 若您没有任何宽带网络服务，请咨询您的零售商寻求协助。
- 请向您的互联网服务供应商 (ISP) 或电信公司确认合同的条款。
- 设置和连接所有的网络环境所需的设备。
- 所需速度（有效）：SD 和 HD 图像像素至少分别需要 1.5 Mbps 和 6 Mbps。若传输速度比这低，内容可能无法正常播放。
- 请同时详细阅读网络设备的使用说明书。

示例 1

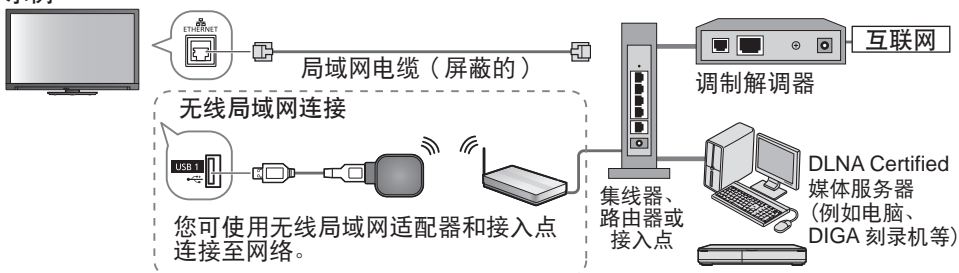

- 务必使用局域网直通电缆进行此连接。
- 若您的调制解调器没有宽带路由器功能，请使用宽带路由器。
- 若您的调制解调器有宽带路由器功能，但没有空缺的端口，请使用集线器。
- 确保宽带路由器和集线器与 10BASE-T / 100BASE-TX 兼容。
- 若您使用的设备只与 100BASE-TX 兼容，则需要类别 5 局域网电缆。

示例 2

您可以直接连接电视机和设备以使用 DLNA 功能。

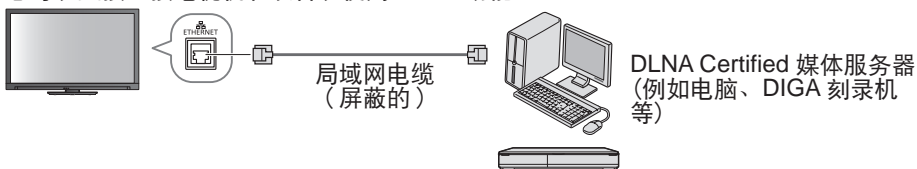

- 务必使用局域网交叉电缆进行此连接。

示例 3

您可以直接连接电视机和通信设备以享用互联网内容。

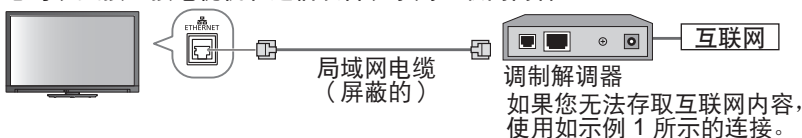

说明

- 视互联网服务供应商或电信公司而定，所需的设备和互联网连接程序会有所不同。务必只使用您的互联网服务供应商和电信公司授权的网络设备。
- 您不能在本电视机设定网络设备，您需要在您的电脑进行设定。
- 视您的互联网服务供应商或电信公司的合同条款，您可能需要缴付额外费用或可能无法进行多路连接至互联网。
- 请向您的互联网服务供应商或电信公司寻求有关网络设备的协助。

[网络设定]

- 开始网络设定之前，请确保完成接线。
 - ▶ “网络连接”（第 41 页）



准备工作：
1 显示菜单
菜单



2 选择[设置]
① 选择
② 进入



1 选择[网络设定]



① 选择
② 进入



■ 回到电视模式 退出



局域网线缆连接的网络设置

此设定用于使用局域网电缆的网络连接。

1 选择[网络类型]并设为[有线]



① 选择
② 设定

若您如示例 2 所示进行网络连接（第 41 页），您无需设定 [获取 DNS 地址]、[代理主机] 和 [代理主机端口]。

2 选择[IP/DNS 设定]然后设定项目



① 选择
② 进入

设定之后，返回[网络设定]屏幕

返回



■ [获取 IP 地址]

■ [获取 DNS 地址]

设定 [IP 地址]、[子网掩码]、[网关]，[获取 DNS 地址] 和 [代理设定]。
对于大多数的用户，建议使用 [自动] 功能的连接网络方式。

选择 [获取 IP 地址] 然后设为 [自动]

选择 [获取 DNS 地址] 然后设为 [自动]



① 选择
② 设定

● 可使用的设定自动显示。

2 ■ [代理设定]

选择[代理设定]然后设定项目

IP/DNS 设定	
获取 IP 地址	自动
IP 地址	192.168.11.5
子网掩码	255.255.255.0
网关	192.168.11.1
获取 DNS 地址	自动
DNS 地址	192.168.11.1
代理设定	进入

① 选择

② 进入

设定之后, 返回[网络设定]画面

返回

进入

[代理主机]

设定代理主机地址。

• 这是连接至目标服务器, 而非浏览器和传输数据至浏览器的中继服务器地址。如果供应商指定了地址则需设定。

1. 选择[代理主机]

代理设定	
代理主机	
代理主机端口	0

① 选择

② 进入

2. 输入地址
逐个字符设定

代理主机	
主机	

① 选择

② 设定

• 您也可以通过使用数字按钮设定字符。

3. 存储

返回

进入

[代理主机端口]

设定代理主机端口编号。

• 此编号和代理主机地址由供应商指定。

1. 选择[代理主机端口]

代理主机设定	
代理主机	
代理主机端口	0

选择

2. 移动光标并输入数字

移动

1	2	3
4	5	6
7	8	9
	0	

3 选择[连接测试]然后进入测试

网络设定	
连接测试	进入
网络类别	有线
接入点设定	
IP/DNS 设定	
软体更新	
MAC 地址	12-34-56-78-9a-bc

① 选择

② 进入

• 执行电视网络连接自动测试。(该测试需要一段时间。)

连接测试	
<input checked="" type="checkbox"/>	检查网络连接。
<input checked="" type="checkbox"/>	检查获取 IP。
<input checked="" type="checkbox"/>	检查使用相同 IP 地址的设备。
<input checked="" type="checkbox"/>	检查网关的连接。
<input checked="" type="checkbox"/>	检查与服务器的通信。

: 已连接

测试成功, 电视机已连接至网络。

: 未连接

检查设定和连接, 然后重新执行此功能。

无线局域网连接的网络设置

此设定用于使用无线局域网适配器的网络连接。

- 开始设定前，请确认接入点的加密密钥、设定和位置。如需详细资讯，请参阅接入点的说明书。

1 选择 [网络类型] 并设为 [无线]

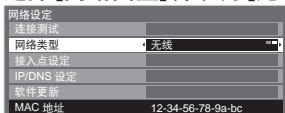

2 选择 [接入点设定]

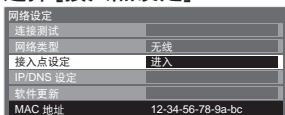

3 选择连接类型和设定



[WPS (按钮)] ▶ (第 13 页)
[WPS (PIN)]: 输入 PIN 码至接入点以设定
[搜寻接入点] ▶ (第 13 页)
[手动]: 输入接入点的 SSID 以手动设定
请遵循屏幕上的指示

4 选择 [连接测试] 然后进入测试

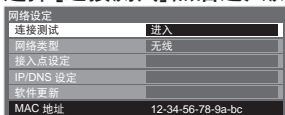

进行电视机的网络连接的自动测试。(该测试需要一段时间。)

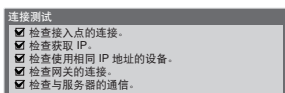

: 已连接

测试成功，电视机已连接至网络。

: 未连接

检查设定和连接情况，然后重新执行此功能。

若您持续面对困难，请向您的互联网服务供应商咨询。

更新电视软件

存取特定的网站以更新电视的软件，并搜索有无任何软件更新。

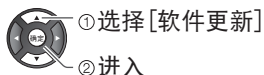
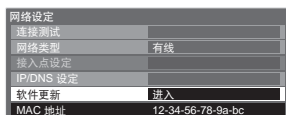

• 请遵照屏幕上的指示

说明

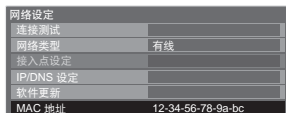

[MAC 地址]

- MAC 地址是辨识网络中的硬件的独特地址。
(仅供参考)

使用 DLNA® 功能

• 确保完成媒体服务器、网络连接和网络设定的准备工作。

➔ “媒体服务器” (第 40 页), “网络连接” (第 41 页), “网络设定” (第 42 - 44 页)



1 显示功能的图示

2 选择 [媒体服务器]



3 选择您要进入的其中一个媒体服务器 媒体服务器列表

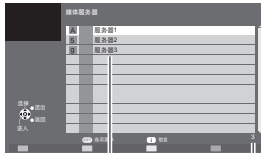

• 要显示高亮显示的媒体服务器的信息



可使用的媒体服务器

所列总数

4 选择要观看的文件 (照片或视频) 文件列表



• 取决于媒体服务器的状态, 您可能需要在选择文件之前选择文件夹。

• 幻灯片 ➔ (第 46 页)

• 要显示高亮显示的文件的信息



说明

• 您可选择和播放音乐文件。

• 无法播放的文件也列出, 但是不能被选。

• 关闭电视机, 然后在更改或再连接网络时才再次开启。

■ 回到电视模式

退出



■ 返回上一个画面

返回





相片文件



[单画面] - 一次显示一张照片



操作指南

- 显示/隐藏操作指南 
- 执行操作单画面
 - 至上一张照片
 - 至下一张照片
 - 幻灯片
 - 停止(回到列表)
- 要旋转 90° 
- 回到列表 

[幻灯片] - 幻灯片自所选的照片文件开始并在列表中完成开始播放幻灯片





- 显示/隐藏操作指南 
- 暂停(返回单画面) 
- 回到列表 

视频文件

播放 - 播放开始。



操作指南

- 显示/隐藏操作指南和资讯标签 
- 执行播放操作
 - 快退 [30秒快进] (只限 MPEG-2 (PS 格式和 TS 格式) 手动向前跳越固定时间)
 - 暂停/播放
 - 快进
 - 停止
- 至上一个内容 
- 至下一个内容 
- 更改宽高比 
- 回到列表 



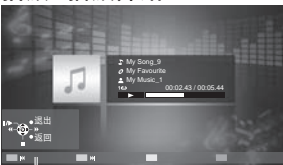

使用网络服务

对于音乐文件

播放 - 播放开始。



操作指南

- 显示/隐藏操作指南 
- 执行播放操作
 - 快退
 - 暂停/播放
 - 快进
 - 停止
- 移至上一个曲 
- 移至下一个曲 
- 返回缩略图 

相片设定 (用于照片内容)

设定照片的设定。

1 显示
选项菜单



2 选择 [幻灯片设定]

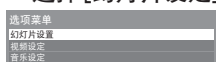

3 选择项目并设定



[背景音乐]

项目	调节 / 配置 (选项)
播放特效	选择在幻灯片播放过程中切换照片时使用的过渡效果 [关]/[渐变]/[幻灯片]/[溶镜]/[动画]/[随机] [渐变]: 下一张照片逐渐淡出。 [幻灯片]: 下一张照片滑入, 从左侧出现。 [溶镜]: 照片被模糊的单元块取代。 [动画]: 照片被放大、缩小、上移或下移。 [随机]: 随机选择各个转场。
定时	选择幻灯片间隔 [5]/[10]/[15]/[30]/[60]/[90]/[120] (秒钟)
重复	幻灯片重复 [关]/[开]
背景音乐	选择照片模式时播放的背景音乐 观赏照片 [关]/[类型1]/[类型2]/[类型3] • [类型1]、[类型2]和[类型3]是安装在此电视机的固定音乐。

声音设定 (对视频内容)

您可以使用与HDMI2 (ARC功能) 端子相连的功放欣赏多声道声音。

1 显示菜单

菜单



2 选择 [声音]



3 选择 [SPDIF选择] 然后设定

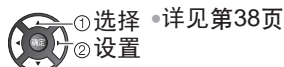
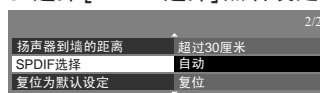

• 详见第38页

视频设定 (用于视频内容)

1 显示
选项菜单



2 选择 [视频设定]

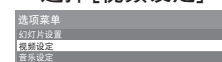

3 选择项目并设定



• 详见第38页

项目	调节 / 配置 (选项)
双声道	选择多重声音 (若可使用)
字幕语言	可让您选择字幕的语言 (若可使用)

音乐设定

建立音乐模式设置。

1 显示选项
菜单



2 选择 [音乐设定]



3 设定



[文件夹]: 播放在所选文件夹重复
[单曲]: 重播所菜单曲

存取互联网内容

此功能让您存取互联网内容。

- 您需要宽带互联网连接以使用这些功能。不可以使用拨号上网连接。
 - 请确保网络连接和网络设定已完成。
- “网络连接”（第 41 页），“网络设定”（第 42 - 44 页）



1 显示功能的图示

2 选择图示



(示例)

- 回到电视模式 

USB 键盘

您可以使用连接至 USB 端口的 USB 键盘输入字符。

- 您不能同时使用两个或以上的键盘。
- 不支持需要驱动的 USB 键盘。
- 视所连接的键盘而定，字符可能无法正确地在电视屏幕上显示。

说明

- 当软件更新通知出现在电视机屏幕上时，请务必更新软件。若软件没有更新，您将无法使用此功能。
您可以在稍后手动更新有关软件 → 网络设置菜单的 [软件更新] (第 44 页)
- 互联网内容是由相关的服务供应商所操作，服务可能会在不给予任何通知的情况下暂时性或永久性的终止。因此，Panasonic 对有关服务的内容或持续性不给予保证。
- 有关服务的网站的所有功能或内容可能无法进入。
- 可用的内容如有更改，恕不另行通知。
- 某些内容可能不适合某些观看。
- 某些内容可能仅限特定国家和可能以特定语言显示。
- 视连接环境而定，网络连接可能缓慢或可能不成功。
- 关闭电视机，然后在更改或再连接网络时才再次开启。
- 您需注册方可存取某些互联网内容。请参阅存取互联网内容功能时显示在画面上的注册步骤。

VIERA Link 功能

VIERA Link “HDAVI Control™”

体验配备“HDAVI Control”功能之 Panasonic 产品所带来额外的 HDMI 相互操作性。本电视机支持“HDAVI Control 5”功能。

使用 HDMI 电缆连接各项设备，如 DIGA 刻录机、HD 摄像机、影院播放机、功放等，即可自动让您与之互动。这些功能仅限于内建“HDAVI Control”与“VIERA Link”的机型。

- 部分功能可能会因为设备的 HDAVI Control 版本而无法使用。请确认连接设备的 HDAVI Control 版本。
- VIERA Link “HDAVI Control”基于本公司所开发的业界标准 HDMI 又称为 HDMI CEC (消费性电子控制) 所提供的独特控制功能。因此本公司不保证此技术与其它制造商所生产支持 HDMI CEC 之设备间的适用性。
- 请参阅设备的相关手册说明。如需了解适用之 Panasonic 外接设备的资讯，请联络当地的 Panasonic 经销商。

功能摘要

具备 VIERA Link 功能的 连线设备	DIGA 刻录机*1	DVD 播放机/ 蓝光光碟 播放机*1	HD 摄像机/ LUMIX 相机*1	影院 播放机*2	蓝光光碟 影院*2	功放*2
轻松播放	○	○	○	○*5	○*5	-
电源开联动	○	○	○	○	○	-
电源关联动	○	○	○	○	○	○
待机模式下减少不必要的电 源消耗	○*4	○*4	-	-	○*4	-
不用的设备自动待机	○*3	○*3	-	○*3*6	○*3*6	○*3
使用 VIERA 遥控器控制连接 设备的菜单	○*3	○*3	○*3	○*3	○*3	-
扬声器控制	-	-	-	○	○	○

*1: 仅限 HDMI 接线

*2: HDMI 和音频输出连线

*3: 仅限具备“HDAVI Control 2 或更新”功能的设备

*4: 仅限具备“HDAVI Control 4 或更新”功能的设备

*5: 播放光碟时

*6: 观看光碟时除外

- 使用 DIGA 刻录机 / DVD 播放机 / 蓝光光碟播放机 / HD 摄像机 / LUMIX 相机：



- 使用功放：

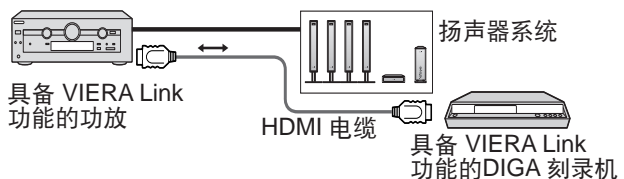

*7: 若连接设备拥有“HDAVI Control 5”功能，您不必使用此 RCA 电缆。在这情况下，经由 HDMI 电缆连接设备至电视机的 HDMI2 端子。

说明

- 对于具备 VIERA Link 功能的 DIGA 刻录机 / DVD 播放机 / 蓝光光碟播放机 / HD 摄像机 / LUMIX 相机，请采用 HDMI 电缆连接 HDMI1、HDMI2 或 HDMI3 端子。
- 对于影院播放机 / 蓝光光碟影院 / 功放，请采用 HDMI 电缆和连接 RCA 电缆连接 HDMI1、HDMI2 或 HDMI3 端子，用于电视机的音频输出。
- 使用完全符合规范的 HDMI 电缆。请勿使用不符合 HDMI 规范的电缆。
- 建议的 Panasonic HDMI 电缆零件编号：
 - RP-CDHS15 (1.5 m) • RP-CDHS30 (3.0 m) • RP-CDHS50 (5.0 m)

准备工作

- 连接支持 VIERA Link 的设备。
- 设定连接的设备。请同时详细阅读设备使用说明书。
- 将设置菜单的[VIERA Link]设为[开] ➔ **[VIERA Link]** (第 25 页)
- 设定电视机
 - ▶ 完成接线后，请开启设备，再开启电视。将输入模式选为 **HDMI1、HDMI2 或 HDMI3** (第 17 页)，并确定影像是否正确显示。

每当发生下列情况时，即应进行此设定：

- 初次使用
- 新增或重新连接设备时
- 更改设定时

轻松播放

自动输入切换 - 操作连接的设备时，会自动切换输入模式。

[电源开联动]

将设置菜单的[电源开联动]设为[开]以使用此功能 ➔ [电源开联动] (第 25 页)
当连接设备启动时，设备的播放或引导浏览/功能的菜单会随之启动，并自动开启电视。
(仅当电视处于待机模式时。)

[电源关联动]

将设置菜单的[电源关联动]设为[开]以使用此功能 ➔ [电源关联动] (第 25 页)
当电视设为待机模式时，连接设备亦会自动设为待机。
• 即使电视机因自动电源待机功能自动进入待机模式，此功能将仍然照常操纵。

[待机省电] - 待机模式下减少不必要的电源耗电

将设置菜单的[待机省电]设为[开]，以使用此功能 ➔ [待机省电] (第 25 页)
可根据电视机的开启/关闭状态将相连设备在待机模式下的耗电量同步控制为更高或更低，从而降低耗电量。
电视机设定为待机模式后，相连设备自动设定为待机，并且会自动最小化相连设备待机模式下的耗电量。
电视机开启后，相连设备仍处于待机模式，但会增加耗电量以提早启动时间。
• 如果相连设备可在待机模式下更改耗电量并被设定为更高耗电量，此功能有效。
• 此功能在[电源关联动]设为[开]时才能运作。

[智能自动待机] - 不用的设备自动待机

将设置菜单的[智能自动待机]设为[开(有提示)]或[开(无提示)]，以使用此功能
➔ [智能自动待机] (第 25 页)
电视机开启后，并未观看或使用相连设备会自动进入待机模式，以减少耗电量。例如，当输入模式自 HDMI 切换、当扬声器选择更改至[电视] (观看光碟时除外)。
• 若选择[开(有提示)]，将会显示屏幕信息，以提醒使用者在操作此功能之前注意到。
• 此功能可能会随连接设备不同而无法正常工作。若有必要，设至[关]。

[VIERA Link 控制] - 使用 VIERA 遥控器操作所连接的设备

您可以将本电视机的遥控器指着电视机的信号接收器控制连接设备的某些功能。

- 若无法操作，请检查设定及设备
 - ▶ “功能摘要”，“接线”，“准备工作”（第 49 - 50 页）
- 如需有关连接设备操作的详情，请阅读设备手册说明。

存取及操作设备的菜单



1 显示 [VIERA Link 菜单]

2 选择 [VIERA Link 控制]



3 选择要存取的设备

会显示连接设备的类型。
选择设备类型并加以存取。

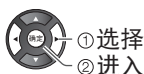

[刻录机]/[播放机]/[家庭影院]/[摄像机]/[LUMIX]/[数码相机]/[其它]

- 您也可以使用 VIERA 工具直接进入 ▶ (第 18 页)
- 有关显示专案视相连设备而定。
- [家庭影院]是指影院播放机，蓝光光碟影院或影院刻录机。
- [其它]是指机顶盒等。

所进入设备的菜单
(输入模式会自动更改)

4 操作连接设备

- 显示操作指南

副菜单



- 存储/设定/进入



- 移动游标/选择菜单



- 返回上一个菜单



- 移动游标/进入/调整



- 退出菜单



- 当关键字显示在色彩列时



说明

- 部分操作在某些设备上可能无法运作。如果这样，您必须使用专用遥控器。

■ 如果连接多台刻录机或播放机



[刻录机1-3/
播放机1-3]

该编号是由连接同类设备的电视机较低的 HDMI 端子确定的。例如，如果有两台刻录机连接到 HDMI2 和 HDMI3，连接 HDMI2 的刻录机显示为 [刻录机1]，而另一台连接到 HDMI3 的刻录机则显示为 [刻录机2]。

■ 若存取非 VIERA Link 设备



会显示连接设备的类型。

您可以存取设备的菜单。但您无法加以操作。您必须使用专用遥控器才可操作该设备。

[扬声器选择] - 扬声器控制

您可以将本电视机的遥控器指着电视机的信号接收器控制影院扬声器。

• 若无法操作，请检查设定及设备

► “功能摘要”，“接线”，“准备工作”（第 49 - 50 页）

存取及控制扬声器音量



1 显示[VIERA Link 菜单]

2 选择[扬声器选择]



3 设为[家庭影院]或[电视]



[家庭影院]

当处于待机模式时，若声音来自设备连接的影院扬声器，即会自动开启影院播放机、蓝光光碟影院或功放。

• 调高/调低音量



• 静音



• 电视机扬声器为静音。

• 当关闭设备时，电视机扬声器仍会保持开启。

[电视]

电视机扬声器开启中。

多声道声音

- 如果您想要使用功放享受多声道声音（例如杜比数字 5.1ch），请连接 HDMI 电缆和 RCA 电缆（第 49 页），然后选择[家庭影院]。如果您的功放有“HDAVI Control 5”功能，您只能使用 HDMI 电缆连接。在此情况，连接您的功放到电视机的 HDMI2 端子。要以多声道声音享受 DIGA 刻录机的声音，请将 DIGA 刻录机的 HDMI 电缆连接功放（第 49 页）。

说明

- 这些功能可能会随连接设备不同而无法正常工作。
- 在切换输入模式时的前几秒钟，可能会看不到影像或听不见声音。
- 通过使用遥控器，可轻松播放影院播放机、蓝光光碟影院或功放。请同时详细阅读设备使用说明书。
- “HDAVI Control 5”是 HDAVI Control 相容设备的最新标准（截至 2010 年 12 月为止）。此标准相容于旧型的 HDAVI 设备。
- 确认此电视机的 HDAVI Control 版本 ► [系统信息]（第 25 页）

外接设备

下列图表介绍推荐的电视机与各种设备的连接方法。

关于其它连接，请参阅各设备的使用说明书、下表和规格(第 63-64 页)

可连接到各端子设备的类型

设备	端子				
	视频/音频 输入1	视频/音频 输入2	视频/音频 输入3 (电视机侧) 面板	音频输出	HDMI 1 - 3
播放卡式录像带/ DVD (录像机/DVD 刻录机)	○	○	○	○	*1 ○
观看 DVD (DVD 播放机)	○	○	○		○
观看卫星播放(机顶盒)	○	○	○		○
观看摄像机的影像(摄像机)	○	○	○		○
玩游戏(游戏机)	○	○	○		○
使用家庭影院				○	*2 ○
VIERA Link					○

设备	端子	
	ETHERNET	USB 1 - 2
要使用网络服务	○	○

- ：推荐连接
 *1：只限 DVD 刻录机
 *2：使用 HDMI2 连接功放。使用具有 ARC (音频返回通道) 功能的功放时，才可使用此连接。

外接设备

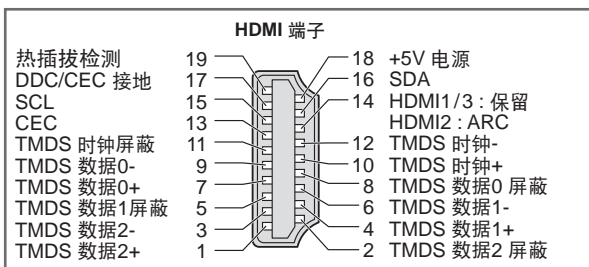

播放

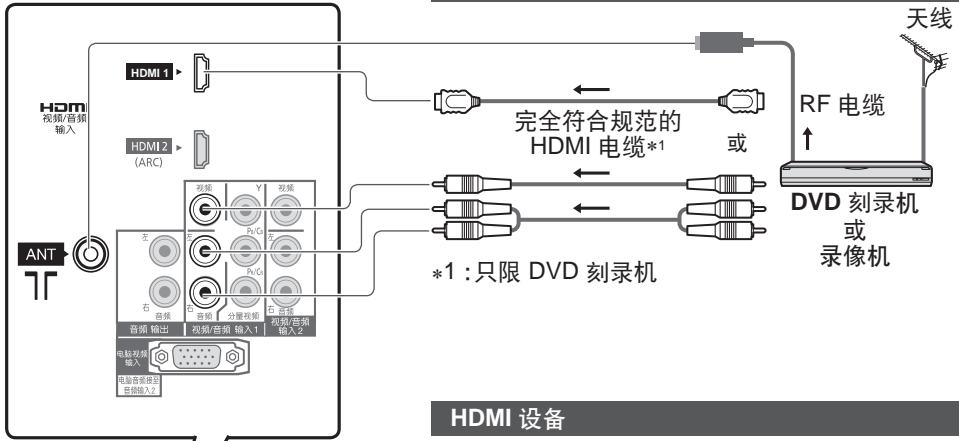

HDMI 设备



观看 DVD

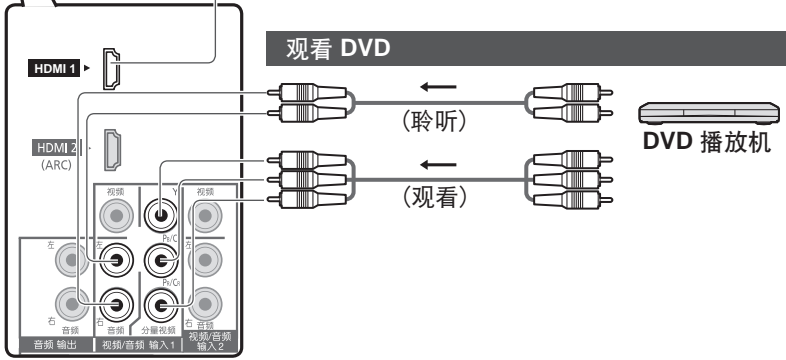

要使用家庭影院聆听

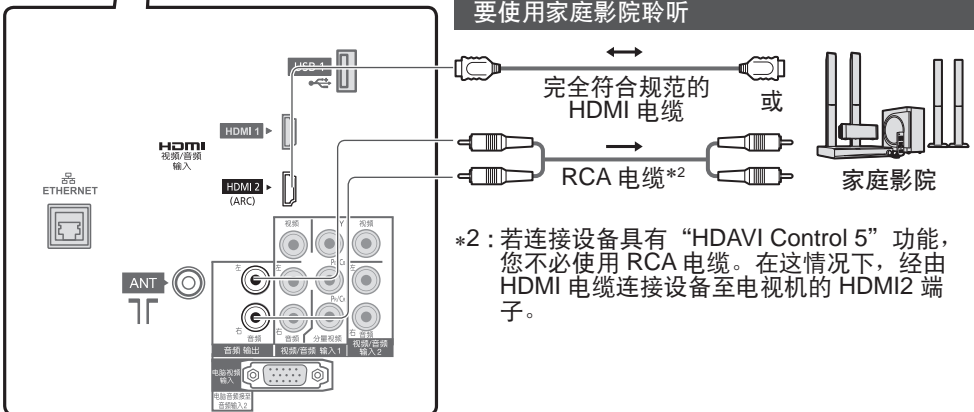

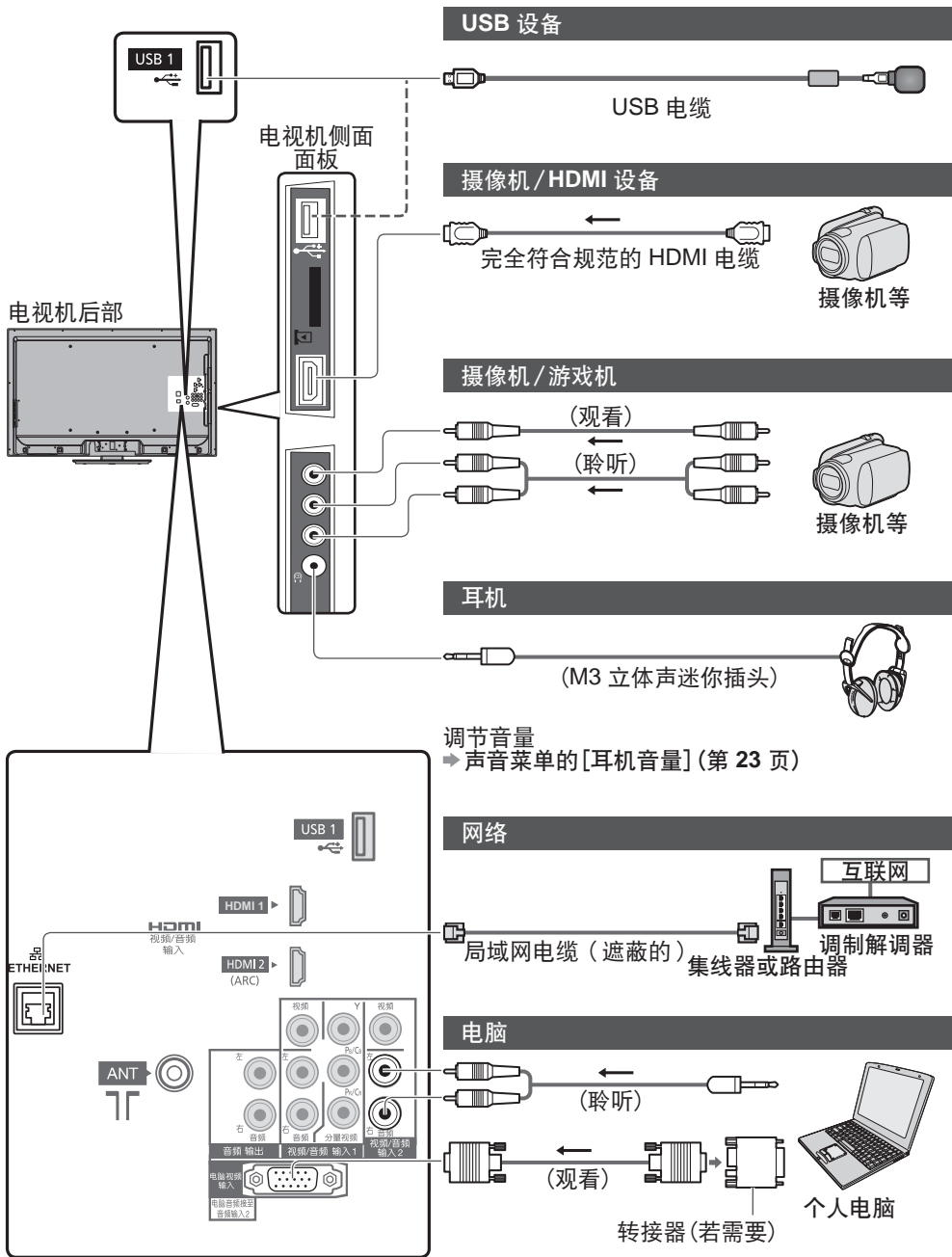

技术信息

节目分配

频道设定	亚洲/ 西欧	独联体/ 东欧	中国	中国香港	新西兰/ 印尼	印度有 线电视	南非	美国系统	美国有线 电视	日本
频道显示	接收频道									
0	-	-	-	-	-	-	-	-	-	-
1	-	1	1	-	-	1	1	-	1	1
2	2	2	2	-	2	2	2	2	2	2
3	~	~	~	-	-	3	~	~	~	~
4	~	~	~	-	-	4	~	~	~	~
5	~	~	~	-	-	S'1	~	~	~	~
6	~	~	~	-	-	S'2	~	~	~	~
7	~	~	~	-	-	S'3	~	~	~	~
~	~	~	~	-	-	S1	~	~	~	~
11	11	11	~	-	11	S2	11	~	~	~
12	12	12	12	-	-	S3	12	~	~	12
13	-	-	13	-	-	S4	13	13	~	13
14	-	-	-	-	-	-	-	14	~	-
15	-	-	~	-	-	~	-	~	~	~
16	-	-	~	-	-	~	-	~	~	~
~	-	-	~	-	-	~	-	~	~	~
19	-	-	~	-	-	~	-	~	~	~
20	-	-	~	-	-	S10	-	~	~	~
21	21	21	~	21	21	6	21	~	~	~
22	~	~	~	~	~	~	~	~	~	~
23	~	~	~	~	~	~	~	~	~	~
24	~	~	~	~	~	~	~	~	~	~
~	~	~	~	~	~	12	~	~	~	~
28	~	~	~	~	~	S11	~	~	~	~
~	~	~	~	~	~	~	~	~	~	~
57	~	~	57	~	~	S40	~	~	~	~
58	~	~	~	~	~	S41	~	~	~	~
59	~	~	~	~	~	21	~	~	~	~
~	~	~	~	~	~	~	~	~	~	~
62	62	62	-	62	62	24	62	62	62	62
63	63	63	-	63	63	25	63	63	63	C13
~	~	~	~	~	~	~	~	~	~	~
69	69	69	-	69	69	31	69	69	~	~
70	-	-	-	-	-	32	-	-	~	~
~	~	~	~	~	~	~	~	~	~	~
73	-	-	-	-	-	~	-	-	~	~
74	S'1	S'1	-	S'1	S'1	~	S'1	-	~	~
75	S'2	-	-	S'2	S'2	~	S'2	-	~	~
76	S'3	-	-	S'3	S'3	~	S'3	-	~	~
77	-	-	-	-	-	~	-	-	~	~
78	-	-	-	-	-	~	-	-	~	~
79	-	-	-	-	-	41	-	-	~	~
80	S1	S1	-	S1	S1	42	S1	-	~	~
81	S2	S2	Z1	S2	S2	~	S2	-	~	~
~	~	~	~	~	~	~	~	~	~	~
89	S10	S10	Z9	S10	S10	51	S10	-	~	~
90	S11	S11	Z10	S11	S11	52	-	-	~	~
91	S12	S12	Z11	S12	S12	~	-	-	~	~
92	S13	S13	Z12	S13	S13	~	-	-	~	~
93	S14	S14	Z13	S14	S14	~	S14	-	~	~
94	S15	S15	Z14	S15	S15	~	S15	-	~	~
95	S16	S16	Z15	S16	S16	~	S16	-	~	~
96	S17	S17	Z16	S17	S17	~	S17	-	~	~
97	S18	S18	Z17	S18	S18	~	S18	-	~	~
98	S19	S19	Z18	S19	S19	~	S19	-	~	~
99	S20	S20	Z19	S20	S20	61	S20	-	99	C49
100	S21	S21	Z20	S21	S21	62	S21	-	100	-
~	~	~	~	~	~	~	~	~	~	~
107	~	~	~	~	~	69	~	~	~	~
~	~	~	~	~	~	70	~	~	~	~
117	~	~	Z37	~	~	-	~	~	~	~
118	~	~	-	~	~	-	~	~	~	~
~	~	~	~	~	~	~	~	~	~	~
120	S41	S41	-	S41	S41	-	S41	-	~	~
~	~	~	~	~	~	~	~	~	~	~
125	-	-	-	-	-	-	-	-	125	-

HDMI 连接

HDMI (高清晰度多媒体介面) 是全球第一个采用非压缩标准的完整数字消费者视频音频接口。HDMI 可让您连接电视机与设备, 获得高清晰度数码影像与高音质声音的享受。

带有 HDMI 或 DVI 输出端子的 HDMI 相容设备*1, 例如 DVD 播放机、机顶盒或游戏机, 均可使用 HDMI 相容 (完全有线) 电缆连接至 HDMI 端子。

如需接线的资讯, 请参阅“外接设备”(第 54 - 56 页)。

适用之 HDMI 功能

- 输入音频信号: 双声道直线脉冲编码调制 (取样频率 - 48千赫兹、44.1千赫兹、32千赫兹)
- 输入视频信号: 480i, 480p, 576i, 576p, 720p, 1080i 和 1080p
 - ▶ “可显示输入信号”(第 59 页)
符合数码设备的输出设定。
- 输入电脑信号: ▶ “可显示输入信号”(第 59 页)
符合电脑的输出设定。
- VIERA Link (HDAVI Control 5): ▶ [VIERA Link] (第 49 页)
- 音频返回通道*2 (限于 HDMI2 端子)

DVI 连接

若外部设备只具有 DVI 输出, 即会通过 DVI 对 HDMI 的转接线连接 HDMI 端子*3。使用 DVI 对 HDMI 的转接线时, 请将音频电缆连接至音频输入端子 (HDMI1/2: 使用音频2端子/HDMI3: 使用音频3端子)。

说明

- 音频设定可以在声音菜单的 [HDMI1/2/3 输入] 中进行。(第 23 页)
 - 连接的设备若具有宽高比调整功能, 请将宽高比设为 [16:9]。
 - 这些 HDMI 接头属于“类型 A”。
 - 这些 HDMI 接头符合 HDCP (高频宽数码内容保护) 版权保护的规范。
 - 若设备不具备数码输出端子, 可以连接至“分量视频”或“视频”输入端子接收模拟信号。
 - 此电视机结合了 HDMI™ 科技。
- *1: 符合 HDMI 规范的设备上会显示 HDMI 标志。
*2: 音频返回通道 (ARC) 是通过 HDMI 电缆传送数字声音信号的功能。
*3: 请查询当地的数码设备零售店。

电脑连接

您可将电脑与本电视机连接, 借以显示电脑画面, 并从电视机聆听声音。

- 可输入的电脑信号: 水平扫描频率 31 至 69 千赫兹; 垂直扫描频率 59 至 86 赫兹 (超过 1,024 条信号线会导致图像显示不正确)。
- DOS/V 规格的 D-sub 15 针接头不一定需要使用电脑转接器。

说明

- 某些电脑机型无法连接至此电视机。
- 使用电脑时, 请将电脑的色彩显示品质设至最高。
- 如需了解适用之电脑信号的详细资讯, 请参阅第 59 页。
- 最大显示清晰度

宽高比	4:3	1,024 × 768 像素
	16:9	1,366 × 768 像素

D-sub 15 针接头信号



针脚号码	信号名称	针脚号码	信号名称	针脚号码	信号名称
①	R	⑥	GND(接地)	⑪	NC(未连接)
②	G	⑦	GND(接地)	⑫	NC(未连接)
③	B	⑧	GND(接地)	⑬	HD
④	NC(未连接)	⑨	NC(未连接)	⑭	VD
⑤	GND(接地)	⑩	GND(接地)	⑮	NC(未连接)

可显示输入信号

色差信号输入 (Y, PB/CB, PR/CR), HDMI

○ 标记: 适用的输入信号

信号名称	色差信号输入	HDMI
525 (480) / 60i	○	○
525 (480) / 60p	○	○
625 (576) / 50i	○	○
625 (576) / 50p	○	○
750 (720) / 60p	○	○
750 (720) / 50p	○	○
1,125 (1,080) / 60i	○	○
1,125 (1,080) / 50i	○	○
1,125 (1,080) / 60p	○	○
1,125 (1,080) / 50p	○	○
1,125 (1,080) / 24p	○	○

电脑 (从 D-SUB 15 针)

电脑适用的输入信号,基本上与 VESA 标准计时相容。

信号名称	水平频率 (千赫兹)	垂直频率 (赫兹)
640 × 400 @70 Hz	31.47	70.07
640 × 480 @60 Hz	31.47	59.94
640 × 480 @75 Hz	37.50	75.00
800 × 600 @60 Hz	37.88	60.32
800 × 600 @75 Hz	46.88	75.00
800 × 600 @85 Hz	53.67	85.06
852 × 480 @60 Hz	31.44	59.89
1,024 × 768 @60 Hz	48.36	60.00
1,024 × 768 @70 Hz	56.48	70.07
1,024 × 768 @75 Hz	60.02	75.03
1,024 × 768 @85 Hz	68.68	85.00
1,280 × 1,024 @60 Hz	63.98	60.02
1,280 × 768 @60 Hz	47.70	60.00
1,366 × 768 @60 Hz	48.39	60.04
Macintosh13" (640 × 480)	35.00	66.67
Macintosh16" (832 × 624)	49.73	74.55
Macintosh21" (1,152 × 870)	68.68	75.06

电脑 (从 HDMI 端子)

电脑适用的输入信号,基本上与 HDMI 标准计时相容。

信号名称	水平频率 (千赫兹)	垂直频率 (赫兹)
640 × 480 @60 Hz	31.47	60.00
750 (720) / 60p	45.00	60.00
1,125 (1,080) / 60p	67.50	60.00

说明

- 上列之外的信号可能无法正确显示。
- 上列信号会重新加以格式化,以便在您的显示器中观看。
- 电脑信号在显示时已经过放大或压缩,因此可能无法非常清晰地显示细节。

立体声 / 两国语言声音选择

∞/∇

I/II 当您接收立体声 / 两国语言声音选择时，通过按立体声选择按钮可以选择声音输出模式。

音频信号	立体声	主声道 I	副声道 II	单声道
模式指示	∞	I	II	∇

丽音(NICAM).....用于新西兰、新加坡、中国香港等。

电视广播类型	标准电视广播 (标准音频)	标准 + 丽音单声道 I (主声道 I)	丽音 立体声	丽音双声道 (主声道 I / 副声道 II)
模式指示	无指示 ← ∇	I ← ∇	∞ ← ∇	I → II ← ∇ →

A2(德语).....用于澳洲、马来西亚等。

电视广播类型	标准电视广播 (标准音频)	两国语或双声道: 主声道 I / 副声道	立体声
模式指示	无指示 ← ∇	I → II	∞ ← ∇

- 如果立体声信号不良、接收状态不佳，或自动切换“立体声:单声道”，建议您从立体声切换至单声道。
- 即使接收到的信号内容发生更改，选择模式也会维持不变。
- 当接收状态变差时，若使用声音选择按钮将模式设定为“单声道”位置，将比较易于聆听。
- 某些国家目前并不发射“双声道”（也称为“双单声道”或“两国语”）。

媒体播放器

SD 卡

卡的格式:SDXC 卡 - exFAT SDHC卡/SD 卡 - FAT16或FAT32
符合规范的卡类型(最大容量):SDXC卡(64 GB)、SDHC卡(32 GB)、SD卡(2 GB)、miniSD卡(2 GB)(需要 miniSD 转接器)

- 若使用 miniSD卡，请将它和转换器一起插入/拔出。
- 请访问下列网站，查看最新的SD卡类型资讯。(仅英语)
<http://panasonic.jp/support/global/cs/tv/>
- 使用符合SD标准的SD卡。否则可能导致电视机故障。
- 请勿在电视机存取资料时拔下SD卡（这可能会损坏SD卡或电视机）。
- 请勿触摸SD卡背面的针脚。
- 请避免SD卡受到重压或重击。
- 请以正确方向插入SD卡（否则SD卡可能会损坏）。
- 电子干扰、静电或操作不当皆可能导致资料或SD卡受到损害。
- 请定期备份录制资料，以备资料发生错误或损坏，或电视机运作异常时使用。
(Panasonic 对于录制资料发生错误或损坏概不负责。)

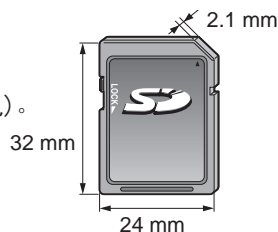

USB 存储设备

格式: FAT16, FAT32 或 exFAT

屏幕信息

信息	意义 / 动作
无法读取文件	<ul style="list-style-type: none"> • 文件已毁损或无法读取。 • 电视机不支持此格式。
设备未连接	<ul style="list-style-type: none"> • 确定正确插入 SD 卡或 USB 设备。
无正确文件可播放	<ul style="list-style-type: none"> • SD 卡没有资料。
操作无法进行	<ul style="list-style-type: none"> • 您的操作无法使用。

媒体播放器 / DLNA 所支持的文件格式

■ 照片

格式	文件扩展名	影像清晰度 (像素)	详情 / 限制
JPEG	.jpg	8 × 8至 30,719 × 17,279	DCF*1 和 EXIF*2 标准 替代采样率：4:4:4, 4:2:2, 4:2:0 • 不支持渐进式 JPEG。

*1: 相机文件系统的设计规则-由日本电子资讯技术产业协会 (JEITA) 制订的统一标准

*2: 可交换影像文件 - 数码相机使用的影像文件格式

■ 视频

格式	文件扩展名	视频编解码	音频编解码	详情 / 限制
SD-视频	.mod	MPEG1 MPEG2	MPEG 杜比数字	SD-视频标准版本 1.3 (娱乐视频定档) • 若目前装置上的文件夹结构已被更改, 数据可能无法被读取。
AVCHD	.mts	H.264	杜比数字	AVCHD 标准 • 若目前装置上的文件夹结构已被更改, 数据可能无法被读取。
AVI	.avi .divx	DIV3 DIV4 DIVX DX50 DIV6 XviD MPEG4 SP/ASP	MP3 杜比数字 MPEG	DivX 视频文件 ➔“DivX”(第 62 页) DivX Certified® 可播放 DivX® 视频高达 HD 1080p, 包括优质 内容。
MKV	.mkv	H.264 BP/MP/HP	MP3 杜比数字 MPEG	• 不支持 DTS 声音的 MKV。
ASF	.asf .wmv	Windows Media 视频 v9 VC-1	WMA	• 无法播放复制受保护的文件。 • 不支持 WMA Pro 和 WMA Lossless。
MP4	.mp4	H.264 BP/MP/HP	MP3 杜比数字 AAC	—
MOV	.mov	动态 JPEG H.264 BP/MP/HP	RAW TWOS SOWT MP3 杜比数字 LPCM AAC	• 本电视机支持 Panasonic LUMIX 相机拍摄的动态 JPEG。 • 部分文件视录制情况而定可能 无法播放。 • 动态 JPEG 只可由媒体播放器 播放。
TS	.ts .tp	MPEG2 H.264	杜比数字 AAC MP3	• 此格式只可在 DLNA 功能中 播放。

■ 音乐

编解码	文件扩展名	限制
MP3	.mp3	—
AAC	.m4a	•无法播放复制受保护的文件。
WMA	.wma	•无法播放复制受保护的文件。 •不支持 WMA Pro 和 WMA Lossless。

说明

- 即使符合这些条件，部分文件仍然可能无法播放。
- 数据勿使用双字节字符或其它特殊字符。
- 若更改文件或文件夹名称，可能会导致该卡无法在本电视机上使用。

DivX

DivX Certified® 可播放 DivX® 视频高达 HD 1080p，包括优质内容。

关于 DIVX 视频：

DivX® 是 DivX, Inc 创造的数码视频格式。这是官方 DivX Certified® 可播放 DivX 视频的设备。请浏览 www.divx.com 有关更多信息以及可转换您的文件至 DivX 视频的软件工具。

DivX 的字幕文本文件

字幕格式 - MicroDVD, SubRip, TMLayer

- DivX 视频文件和字幕文本文件在相同文件夹中，其文件名相同但是文件扩展名不同。
- 若相同文件夹中有超过一个字幕文本文件，它们将会以以下优先顺序显示：“.srt”，“.sub”，“.txt”。
- 若要在播放 DivX 内容时确定或更改当前字幕状态，按副菜单按钮显示选项菜单。
- 视用于创建有关文件的方法或录制状态而定，可能仅部分字幕会被显示，或字幕可能完全不会被显示。
- 有些字幕文本可能会显示不正确。

说明

- 视您如何创建 SD 卡或 USB 存储设备，文件和文件夹可能不会按照您所编的次序显示。
- 视您用于创建 DivX 文件的软件而定，有些文件可能不能被播放。
- 视您如何创建文件以及有关文件夹的结构而定，有关文件和文件夹可能不会被显示。
- 若文件和文件夹太多，操作可能需较长时间完成或有些文件可能不会被显示或播放。

有关 DIVX 视频点播：

此 DivX Certified® 设备必须先注册以播放所购买的 DivX 视频点播（VOD）电影。请在您的设备的设置菜单的 DivX VOD 部分获取您的注册代码。请浏览 vod.divx.com 获取有关更多如何完成您的注册的相关信息。

要显示 DivX VOD 注册代码

►设置菜单中的 [DivX® VOD] (第 25 页)

- 若您要获取新的注册代码，您必须先撤销现有的注册代码。
当播放了 DivX VOD 内容一次后，确定撤销屏幕将会被显示在设置菜单中的 [DivX® VOD]。
若您在确定屏幕按确定按钮，撤销代码将会被生成，同时您将不能播放您使用当前注册代码所购买的任何内容。
您将会在撤销代码屏幕按确定按钮后获得新的注册代码。
- 若您使用与此电视机代码不同的注册代码购买 DivX VOD 内容，您将无法播放有关内容。
([您的设备未获得授权播放受到 DivX 保护的视频] 被显示。)

有关 DivX 内容仅可以播放特定次数

有些 DivX VOD 内容仅可以被播放特定次数。

当您播放此类内容时，剩余的播放次数会被显示。当剩余的播放次数为零时，您就不能播放此类内容。([此DivX租用已过期。] 会被显示。)

- 当播放此类内容时，剩余的播放次数会在以下情况下减少一次：
 - 若您退出当前应用程序。
 - 若您播放其它内容。
 - 若您进入下一个或上一个内容。

屏幕信息

消息	意义/动作
出现内部错误。	• 检查设置。➔(第 42 - 44 页)
无法读取文件	• 文件已毁损或无法读取。检查可用的数据格式。 ➔(第 61-62 页)
服务器通讯失败。	• 这可能是媒体服务器出现问题。请详细阅读服务器软件的使用说明书。
服务器连接失败。	• 检查连接和设置。➔(第 42 - 44 页)
未发现服务器	• 您的家庭网络没有媒体服务器。检查连接和设置。 ➔(第 42 - 44 页)
软件更新未完成。	• 网络下载失败。检查连接和设置。➔(第 42 - 44 页)

USB 连接

- 建议您将 USB 存储设备直接连接至电视机的 USB 端口。
- 有些 USB 设备或 USB 集线器可能不能用于此电视机。
- 您不能使用 USB 卡读取器连接任何设备。

已测试可以使用于各电视机 USB 端口的 USB 设备组合。

USB 端口 1 + 端口 2 组合（反之亦然）：

- USB 存储设备 + 无线局域网适配器
- USB 存储设备 + USB 键盘
- 无线局域网适配器 + USB 键盘

说明

- 在以下网站可获得 USB 设备的其它资讯。（仅英语）

<http://panasonic.jp/support/global/cs/tv/>

规格

电源	220V ~50 Hz	
耗电量	额定功率	122 W
	待机消耗功率	0.25 W
显示屏	宽高比	16:9
	可见屏幕尺寸	106 cm (对角线) 930 mm (宽) × 523 mm (高)
	像素数	2,073,600 (1,920 (宽) × 1,080 (高))
声音	扬声器	160 mm × 42 mm × 2, 8 Ω
	音频输出	14 W (7 W + 7 W) 7% THD
	耳机	M3 (3.5 mm) 立体声迷你插座 × 1
电脑信号	VGA, SVGA, WVGA, XGA SXGA, WXGA …… (压缩) 水平扫描频率 31 - 69 kHz 垂直扫描频率 59 - 86 Hz	

规格

接收系统 / 频带名称	17 种系统		功能	17 种系统		功能
	1	PAL B, G, H	接收广播传输和通过录像机的播放	8	NTSC 4.43/5.5 MHz	通过专用的录像机或 DVD 播放
2	PAL I	9		NTSC 4.43/6.0 MHz		
3	PAL D, K	10		NTSC 4.43/6.5 MHz		
4	SECAM B, G	11		NTSC 3.58/5.5 MHz		
5	SECAM D, K	12		NTSC 3.58/6.0 MHz		
6	SECAM K1	13		NTSC 3.58/6.5 MHz		
7	NTSC M (NTSC 3.58/4.5 MHz)	14		SECAM I		
			15	PAL 60 Hz/5.5 MHz	通过专用的光碟播放机和专用的录像机或 DVD 播放	
			16	PAL 60 Hz/6.0 MHz		
			17	PAL 60 Hz/6.5 MHz		
接收频道	VHF 波段 2-12(PAL/SECAM B, K1) 0-12(PAL B 澳洲) 1-9 (PAL B 新西兰) 1-12(PAL/SECAM D) 1-12(NTSC M 日本) 2-13(NTSC M 美国)		UHF 波段 21-69 (PAL G, H, I/ SECAM G, K, K1) 28-69(PAL B 澳洲) 13-57(PAL D, K) 13-62(NTSC M 日本) 14-69(NTSC M 美国)		有线电视 S1-S20(OSCAR) 1-125(美国有线电视) C13-C49(日本) S21-S41(HYPER) Z1-Z37(中国) 5A, 9A(澳洲)	
天线-背部	VHF / UHF					
使用环境	温度：0 °C - 40 °C 湿度：20 % - 80 % 相对湿度(无结露)					
连接端子	视频/音频输入1	音频 左-右	RCA 插针式 × 2	0.5 V [rms]		
		视频	RCA 插针式 × 1	1.0 V [p-p] (75 Ω)		
		色差信号输入	Y P _B /C _B , P _R /C _R	1.0 V [p-p] (包括同步) ±0.35 V[p-p]		
	视频/音频输入2	音频 左-右	RCA 插针式 × 2	0.5 V [rms]		
		视频	RCA 插针式 × 1	1.0 V [p-p] (75 Ω)		
	视频/音频输入3	音频 左-右	RCA 插针式 × 2	0.5 V [rms]		
		视频	RCA 插针式 × 1	1.0 V [p-p] (75 Ω)		
	音频输出	音频 左-右	RCA 插针式 × 2	0.5 V [rms] (高阻抗)		
	其它	HDMI1 - 3 输入	A 型连接器	● 本电视机支持“HDAVI Control 5”功能。		
		电脑输入	高密度 D-SUB 15针	R / G / B: 0.7 V [p-p] (75 Ω) HD / VD: TTL 级 2.0 - 5.0 V [p-p] (高阻抗)		
储存卡插槽		SD 卡插槽 × 1				
USB 1/2		USB 2.0 类型 A 转接器	DC 5 V, 最高 500 mA			
	以太网	10BASE-T / 100BASE-TX				
尺寸(宽×高×厚)	1003 mm × 646 mm × 288 mm (包括电视机底座) 1003 mm × 611 mm × 75 mm (仅电视机)					
重量	净重 16.0 kg (包括电视机底座) 净重 14.0 kg (仅电视机)					
执行标准	Q/0100RSA146-2011					

规格

说明

- 设计和规格如有变更，恕不另行通知。所示尺寸和重量为近似值。
- 本设备符合下述所列标准。

保养

首先将电源插头从电源插座上拔下。

显示屏、机壳、底座

日常维护：

用软布轻轻擦拭显示屏表面，前壳或底座，清洁灰尘和手印。

顽固污物：

可用软布浸上清水或用 100 倍水稀释的中性洗涤剂擦拭表面。然后拧干软布擦拭表面。最后抹干所有湿气。

注意

- 不要用硬布擦拭或者过于用力擦拭，否则会划伤表面。
- 小心不要用水或洗涤剂直接清洁电视机表面。渗入电视机部件内部的液体可能会导致产品故障。
- 小心不要使表面接触驱虫剂、溶剂、稀释剂或其它挥发性物质。这会降低显示屏表面质量或者导致外漆脱落。
- 显示屏表面经过特殊处理，极易损坏。请勿用指甲或其它硬物敲击或刮划表面。
- 切勿使机壳和底座长时间接触橡胶或塑料物品。这会降低显示屏表面质量。

电源插头

定期用干布清洁电源插头。潮湿和灰尘可能引起火灾或触电。

常见问题解答

维修或寻求协助之前，请先遵循下列简单的准则解决问题。

若问题依然无法解决，请联络当地的 Panasonic 经销商寻求协助。

影像出现光点或阴影(杂讯)

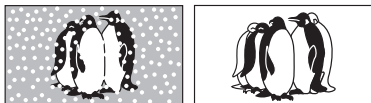

- 请检查天线的位置、方向及接线。
- 让电视机和 RF 电缆保持距离。

既无影像，亦无声音

- 电视机是否为“视频模式”？
- 是否已将电源线插头完全插入插座？
- 是否已开启电视机？
- 请查看图像菜单(第20 - 23页)及音量。
- 检查所需电缆和连接都稳固。

出现错误信息

- 请遵循信息的说明指示。
- 若问题依然无法解决，请联系当地的 Panasonic 经销商。



当用手指按液晶显示屏面板时，面板会产生轻微移动并能听见“咔嚓”的响声

- 在面板周围有一些松弛的物质，以防止损坏面板。当用手指按液晶显示屏面板时，面板会产生轻微移动，并能听见“咔嚓”的响声。这不是故障。

屏幕上可能出现红、蓝、绿和黑斑点

- 这是液晶显示屏的特点，不是故障。液晶显示屏使用极精密技术制造，可获得细腻的图像细节。偶尔在画面上会出现红、绿、蓝或黑色的固定点之类的少许死像素。请注意这并不会影响您的液晶显示屏的性能，而且不是品质问题。

	问题	检查
屏幕	影像杂乱，并出现杂讯	<ul style="list-style-type: none"> 更改图像菜单的[图像减噪]设定(以去除杂讯)。→(第21页) 检查附近是否有电子产品(汽车、机车、日光灯)。
	无法显示任何影像	<ul style="list-style-type: none"> 是否将图像菜单的[色彩]或[对比度]设为最小值?→(第20页)
	影像模糊或失真 (没有声音或音量过小)	<ul style="list-style-type: none"> 重设频道→(第26页)
	显示异常影像	<ul style="list-style-type: none"> 使用电源开关按钮关闭电视机，然后再次开启电视机。
声音	没有声音	<ul style="list-style-type: none"> 是否启用了“静音”?→(第10页) 是否将声音菜单的[音量控制]设为[输出音频]? 是否将音量设为最小值?
	音量过低或声音失真	<ul style="list-style-type: none"> 声音信号接收可能已经减弱。 将声音菜单中的[MPX]设为[单声道]→(第23页)
HDMI	声音异常	<ul style="list-style-type: none"> 将连接设备的声音设定设为“2ch L.PCM”。 检查声音菜单的[HDMI 1/2/3 输入]设定。→(第23页) 若数字声音接线发生问题，请选择模拟声音接线。→(第58页)
	通过 HDMI 连接，外接设备的图像出现异常	<ul style="list-style-type: none"> 检查 HDMI 电缆接线是否正确。→(第49, 54 - 56页) 关闭电视机及设备，然后再次开启。 检查来自设备的输入信号。→(第59页) 使用符合 EIA/CEA-861/861B 规范的设备。
网络	无法连接至网络	<ul style="list-style-type: none"> 检查局域网电缆或无线局域网适配器接线是否正确。→(第41页) 检查连接和设定。→(第42 - 44页) 检查网络设备和网络环境。 若问题依然无法解决，请洽询您的互联网服务提供商或电信公司。
	无法在 DLNA 作业时选择文件	<ul style="list-style-type: none"> 媒体服务器准备好了吗?→(第40页) 检查可用的数据格式。→(第61 - 62页)
	无法存取互联网内容	<ul style="list-style-type: none"> 检查连接和设定。→(第41 - 44页) 服务器或连接线可能正繁忙。
其它	电视机跳至待机模式	<ul style="list-style-type: none"> 启动定时关机功能。 电视机会在模拟播放结束后约 30 分钟进入待机模式。
	遥控器无法或间歇运作	<ul style="list-style-type: none"> 电池安装是否正确?→(第5页) 是否开启电视机? 将遥控器指向电视机前面(电视机前面约7米和30度角内)。 离阳光放置电视机或避免其它光源照射到电视机遥控器信号接收器。

备忘

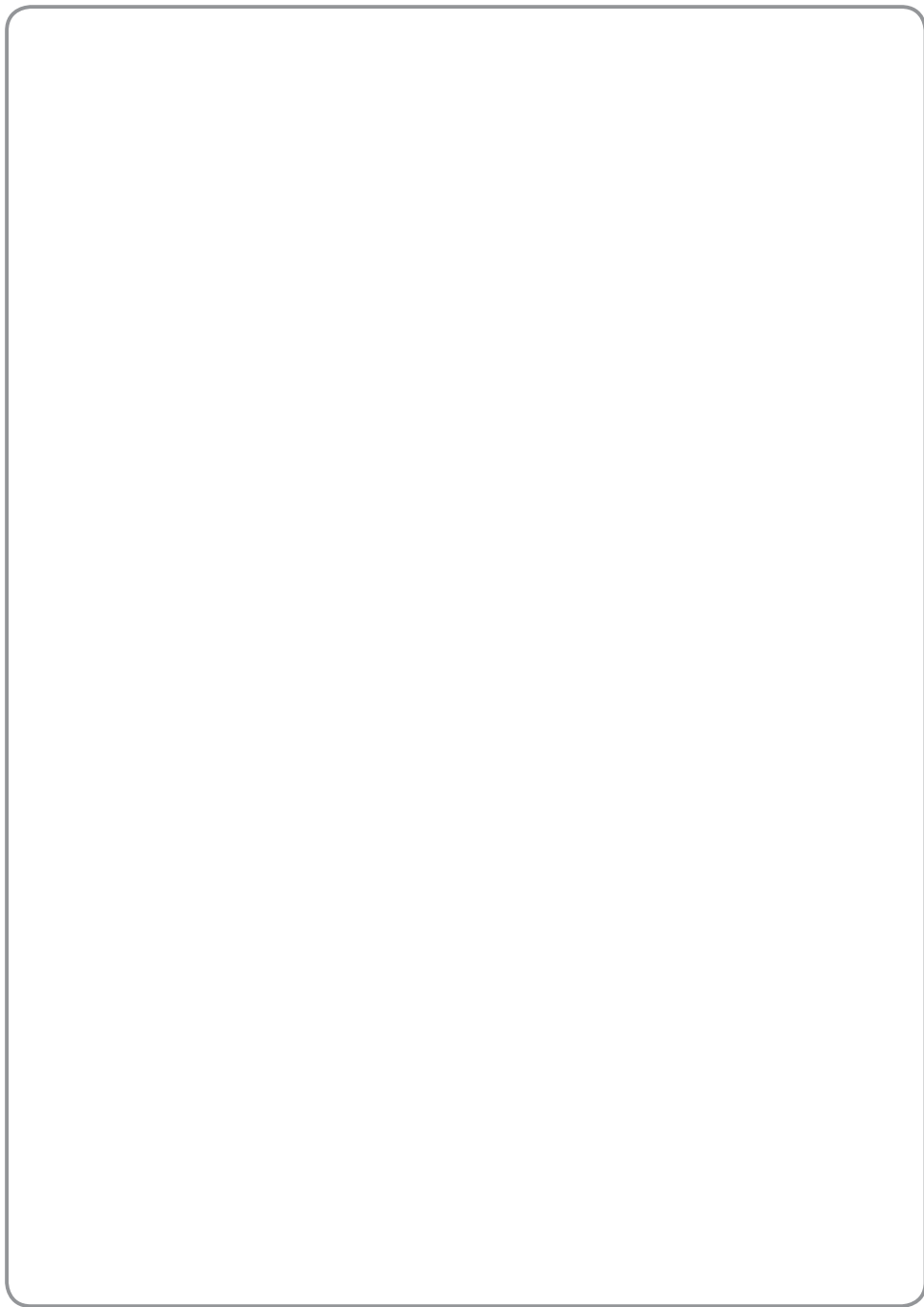

电子信息产品污染控制标识



- 有毒有害物质或元素标识



产品中有毒有害物质或元素的名称及含量

部件名称	有毒有害物质或元素					
	铅 (Pb)	汞 (Hg)	镉 (Cd)	六价铬 (Cr (VI))	多溴联苯 (PBB)	多溴二苯醚 (PBDE)
实装机板	×	○	○	○	○	○
液晶面板	○	○	○	○	○	○
机壳	○	○	○	○	○	○
扬声器	○	○	○	○	○	○
随机附件	○	○	○	○	○	○
遥控器	×	○	○	○	○	○

○：表示该有毒有害物质在该部件所有均质材料中的含量均在 SJ/T11363-2006 规定的限量要求以下。
 ×：表示该有毒有害物质至少在该部件的某一均质材料中的含量超出 SJ/T11363-2006 规定的限量要求。

Panasonic 顾客咨询服务中心：800-8100781
 手机/小灵通/未开通800业务地区：400-8100781

顾客记录

本机的后盖上标注有产品的型号和编号。请您在下面认真填好型号和编号并妥善保管好说明书以及购买发票，以此作为您购买的永久记录。这样有助于您在发生遗失或者失窃时进行识别，以及作为保修服务之用。

型号

编号

山东松下电子信息有限公司

济南市高新技术开发区新泺大街312号

原产地：中国

© Panasonic Corporation 2011

中国印刷
 发行：2011年6月