

SANYO

使用说明书

SFX-117A

图文传真机

SFX-217A

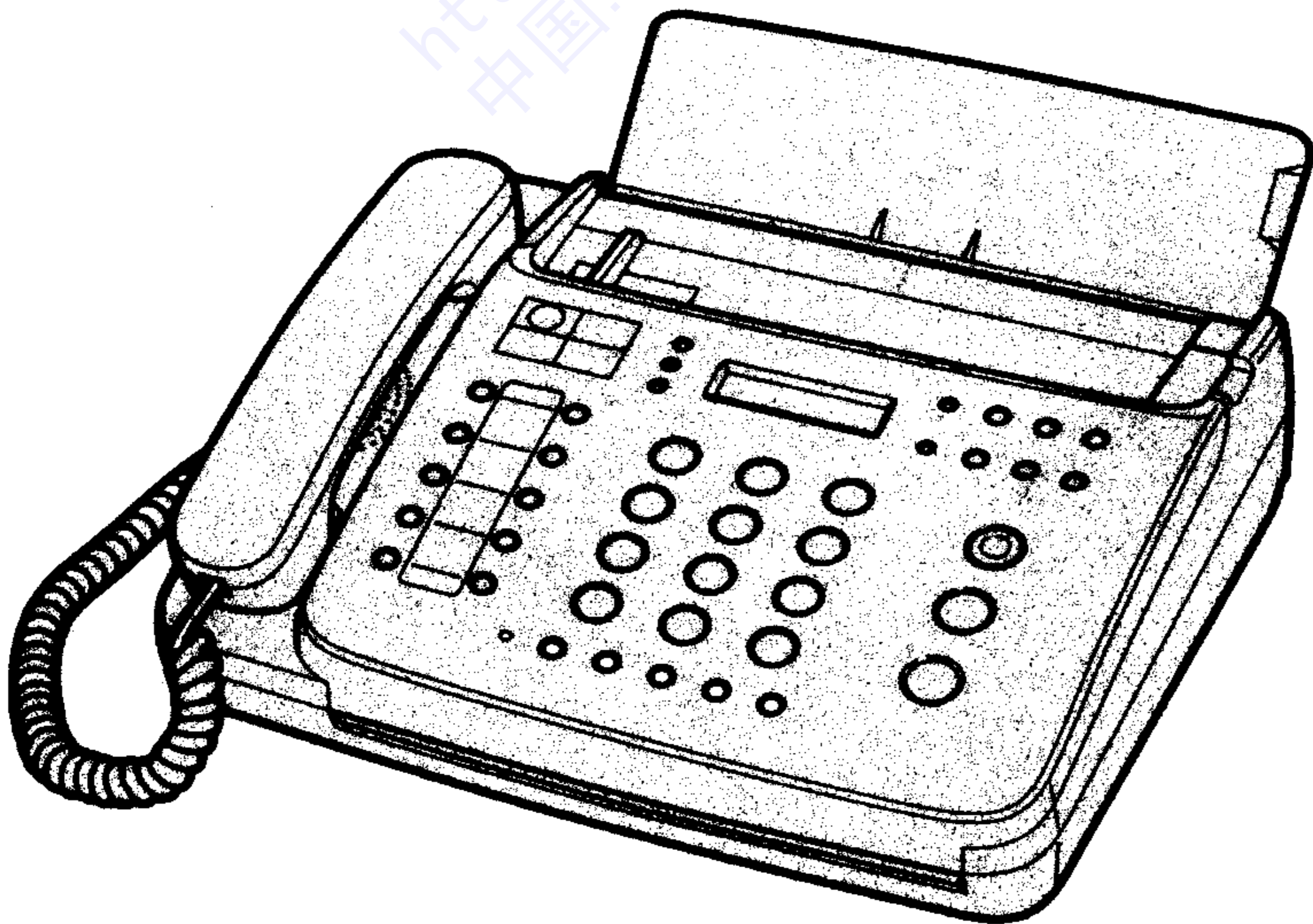

<http://www.oahelp.net>
中国普广资料网

注意事项

放置的注意事项：

- 请勿将传真机放置在潮湿或多灰尘的地方，或放置在高温环境中（如直射阳光，发热器等）。
- 请勿踏在电源电缆上，或在电源电缆上搭挂任何物品，以避免损坏电源电缆，确保安全和防止火灾的发生。
- 请将传真机放置在稳定的桌面上。
- 请勿将传真机与其他产生大量干扰的器具（温加热器，带马达的装置等）共用同一个交流电源插座，最好能使用完全分离的插座。
- 请将传真机远离水源，如果有水偶然间溅入机内，请立即拔出电源插头，并且绝对不要再次插上电源插头，请与指定的三洋服务中心或分销商联络。

装卸的注意事项：

- 请勿拆卸有螺丝固定的任何部分（该机没有任何可以让用户维修的项目）。
- 请在标准室温 5°C - 35°C (41°F - 95°F) 范围下使用，请勿对传真机施加冲击和振动，请勿移动使用中的传真机。
- 在寒冷的天气中，室温骤升的话，要避免使传真机内部产生冷凝水，如果产生了冷凝水的话，在试图再次进行操作之前，至少要等待15分钟，否则会造成纸的堵塞或影响印刷质量。
- 在对外壳和操作面板进行清洁时，请使用蘸有少量中性洗洁精的软布擦拭，切勿使用蘸有化学溶剂的软布擦拭。

简介

感谢您购买 SFX-117/217 传真机，该传真机具有突出的功能，包括：

传真机的功能：

- 10张原稿输送；
- 自动切纸；
- 3个精细度模式（精细/超精细/标准）；
- 16级灰度；
- 定时传送；
- 转移接收
- 海外传送模式；
- 自动重拨；
- 选择接收/拒绝接收的选择性接收；
- 30米记录卷纸；
- 可兼用类似普通纸的热敏纸。

电话/拨号的特点：

- 附带数码应答系统和时间/日期标志（仅适用于 SFX-217）
- 30个自动拨号记忆；
- 号码库最多可贮存20个频繁使用的电话号码；
- 应答系统连接准备（仅适用于 SFX-117）；
- 附带扬声器可免提通话（仅适用于 SFX-217）；
- 自动切换电话/传真/应答系统；
- LCD 显示16字位；
- 附带电话受话器。

为了使 SFX-117/217 传真机能正常地为您服务，请您仔细阅读本使用说明书，并且妥善保存，以备日后查阅。

目录

使用前：

开箱及附属品	5
各部位名称及功能	6
SFX-217的操作面板	8
SFX-117的操作面板	10
安装	12
电话线及电源线的连接	12
拨号模式	13
记录纸	14
电池的安装（仅适用于 SFX-217）	16
复印（确认工作正常）	18

电话的使用：

电话传呼	19
保留	22
重拨	23
单触拨号	24
快速拨号	25
号码库	26

传真的使用：

文件原稿	28
传送	29
放置文件原稿	29
对比度/精细度	30
手动传送	31
自动传送	32
重拨	33
海外传送	34
定时传送	35
接收	37
自动接收模式	38
手动接收模式	40
应答接收模式	41
遥控接收	43
转移接收	44
选择接收	45
电话保留	47
诊断报告	48
双响铃（仅适用于香港）	49

应答系统 (仅适用于SFX-217)

数码应答系统	50
播放留言	51
删除留言	52
自动删除留言	53
遥控操作	54
设置密码	55
留言录音模式	56
话费节省设定	57
应答系统复位	59

设置功能

输入名称	60
设置拨号记忆	62
单触拨号设置	62
快速拨号设置	64
打印号码清单	67
号码库编辑	68
日历及时钟	70
标题打印 (设置发送方的名称及传真号码)	71
传送接收记录报告	73
功能开关	75
功能开关清单	77
打印功能开关清单	79

维护

热敏记录纸的取用	80
原稿堵塞/记录纸堵塞	81
机械的错误	82
清洁	83
故障排除	85

规格	87
----	----

开箱及附属品

打开 SFX-117/217 的包装：

1. 从纸箱中取出传真机后，卸下附属品（手机，记录纸等）；
2. 卸下机体两端的泡沫缓冲垫；
3. 解下机体外的塑料袋；
4. 撕下包装用的胶带；
5. 保留纸箱和泡沫缓冲垫，以便日后保存及运输传真机时使用；
6. 将传真机放置在有交流电源插座和电话线插座的地方，
(请遵守第一页所述的注意事项)。

附属品

请确认传真机是否附有下列附属品。

附属品 (机体外附带的)

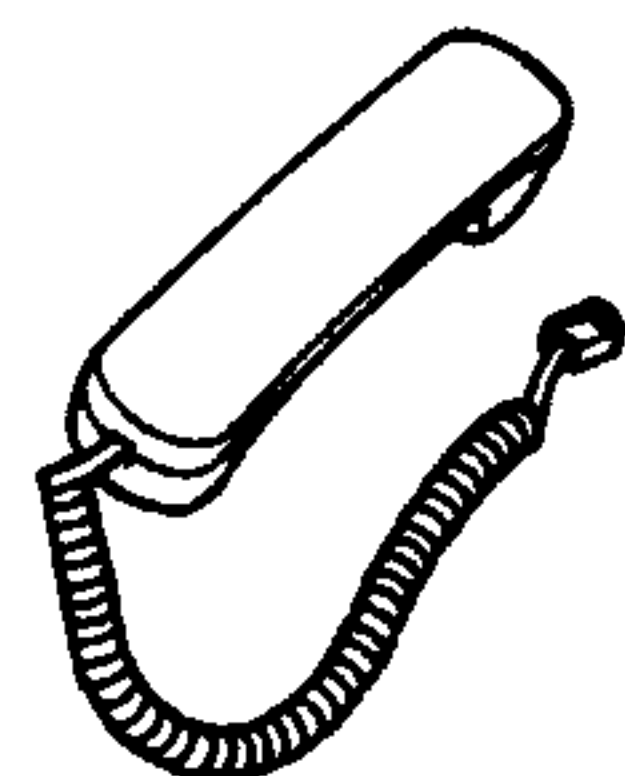

- 受话器
- 使用说明书

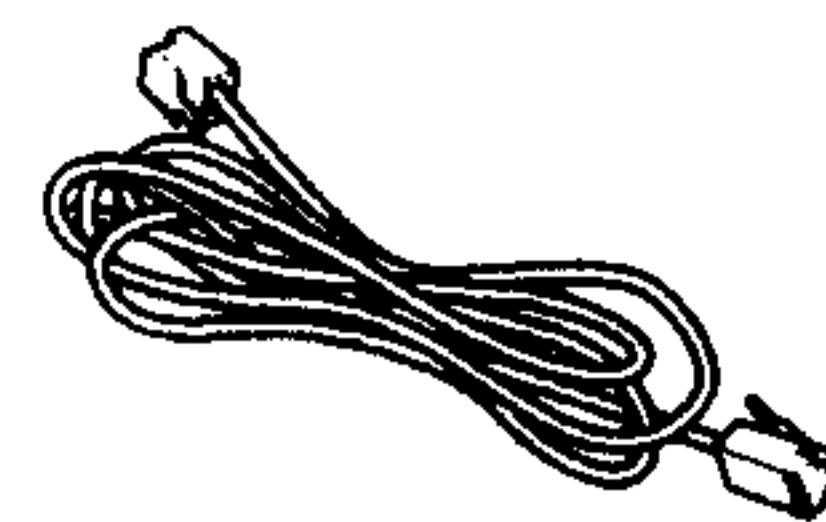

- 电话软线
- 保护用电池 (仅适用于 SFX-217)

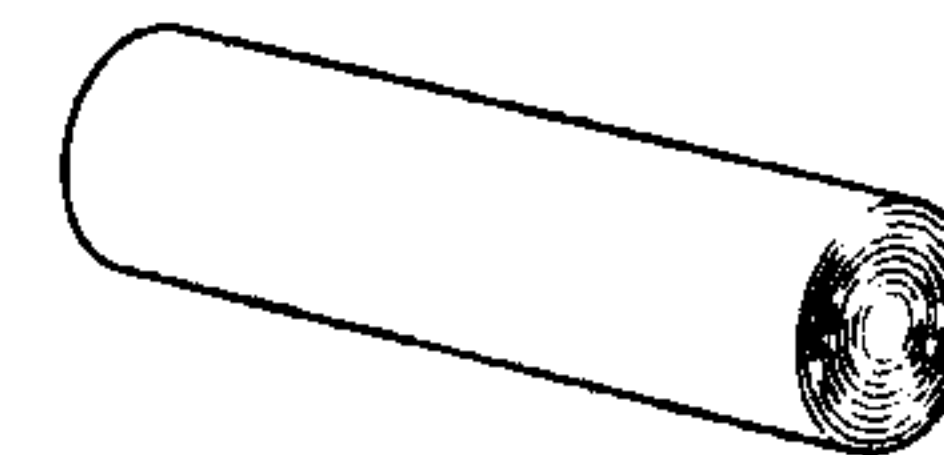

- 热敏记录纸

各部位名称及功能

前视：



*在本使用说明书中，如果没有另行指定的话，一般使用SFX-217的操作面板作为插图。

左侧后视：

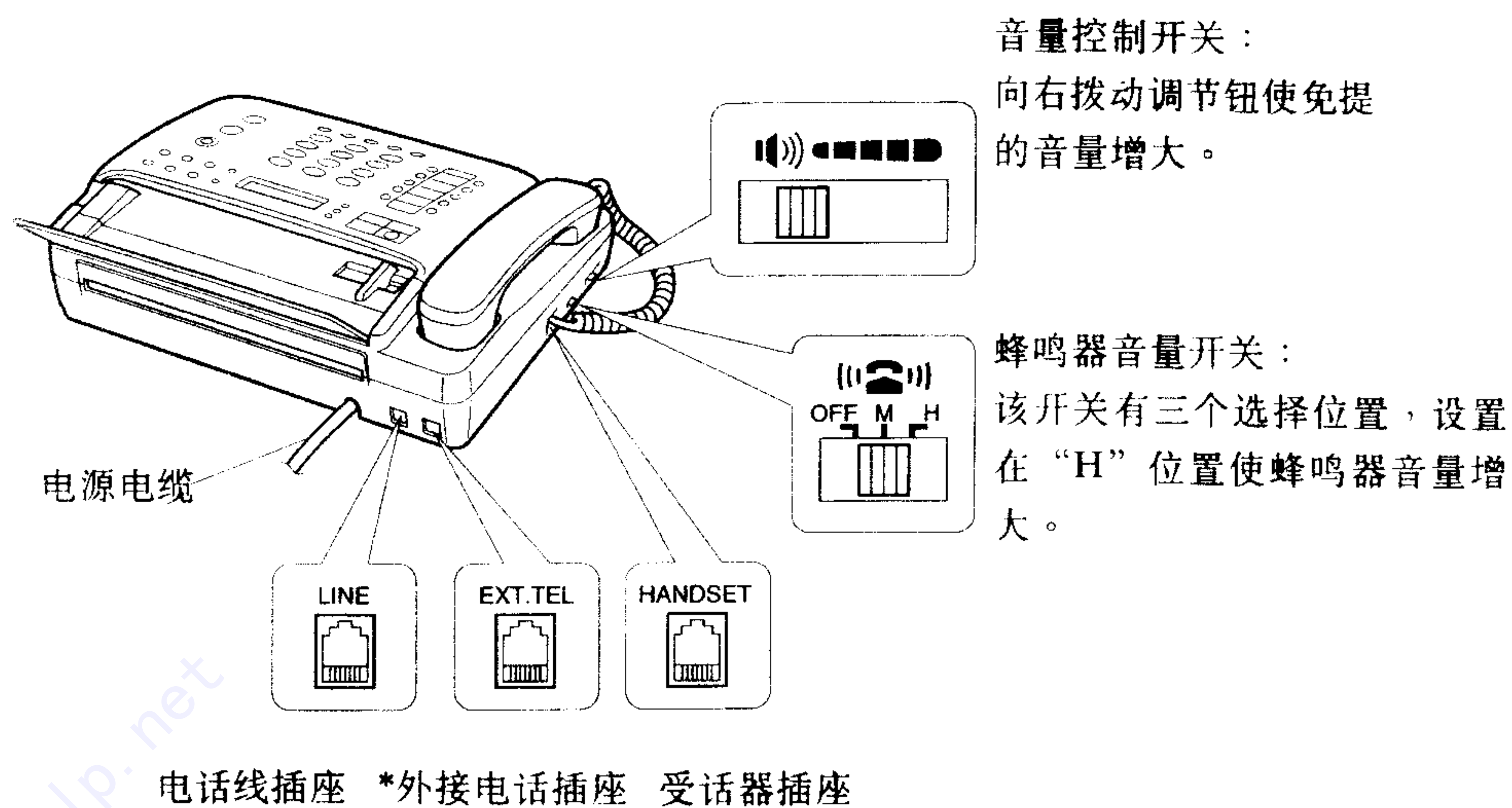

*可在后面的“EXT.TEL”插座上连接其他的外接电话或应答机器（仅适用于SFX-117）。

俯视：

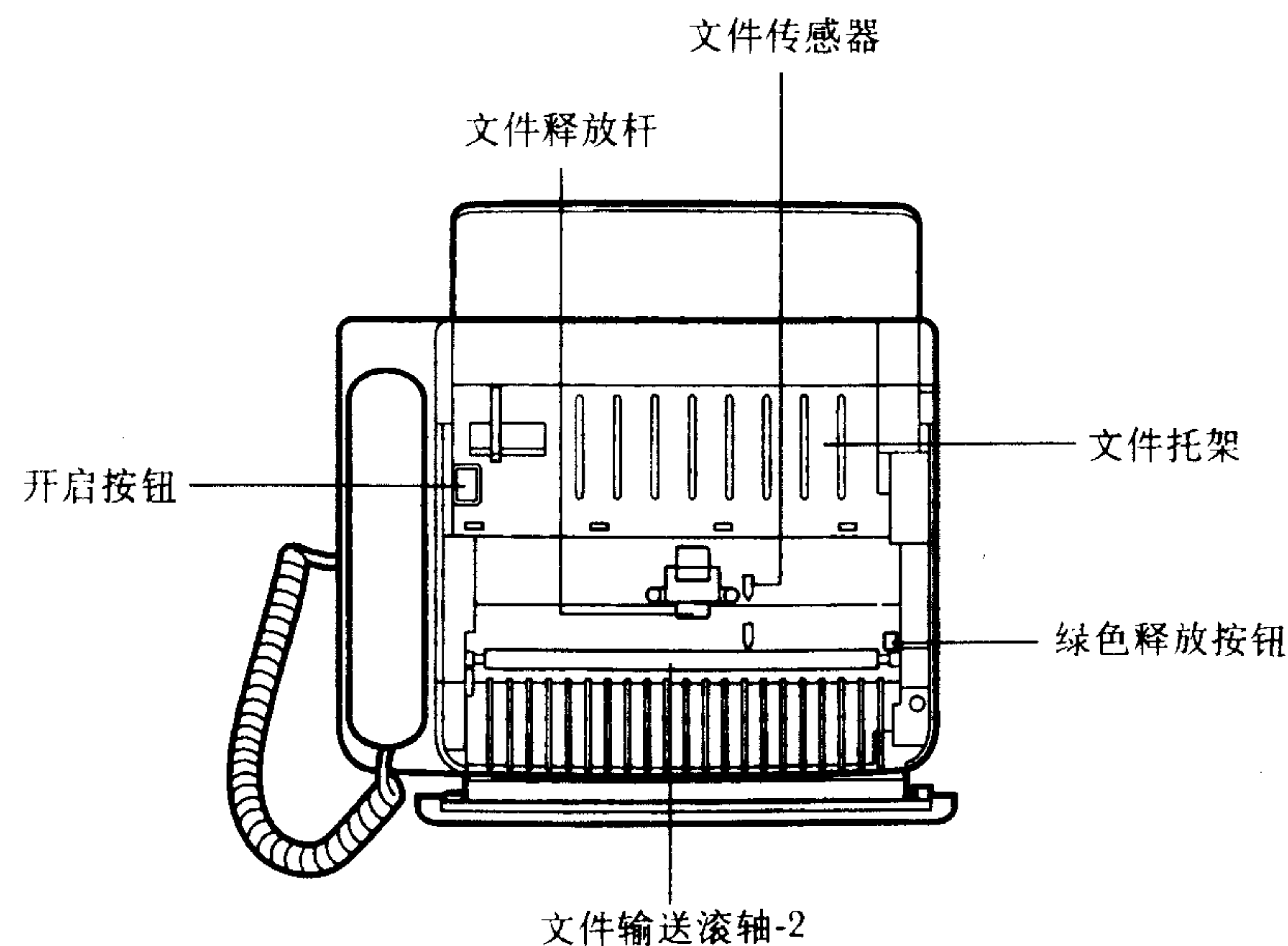

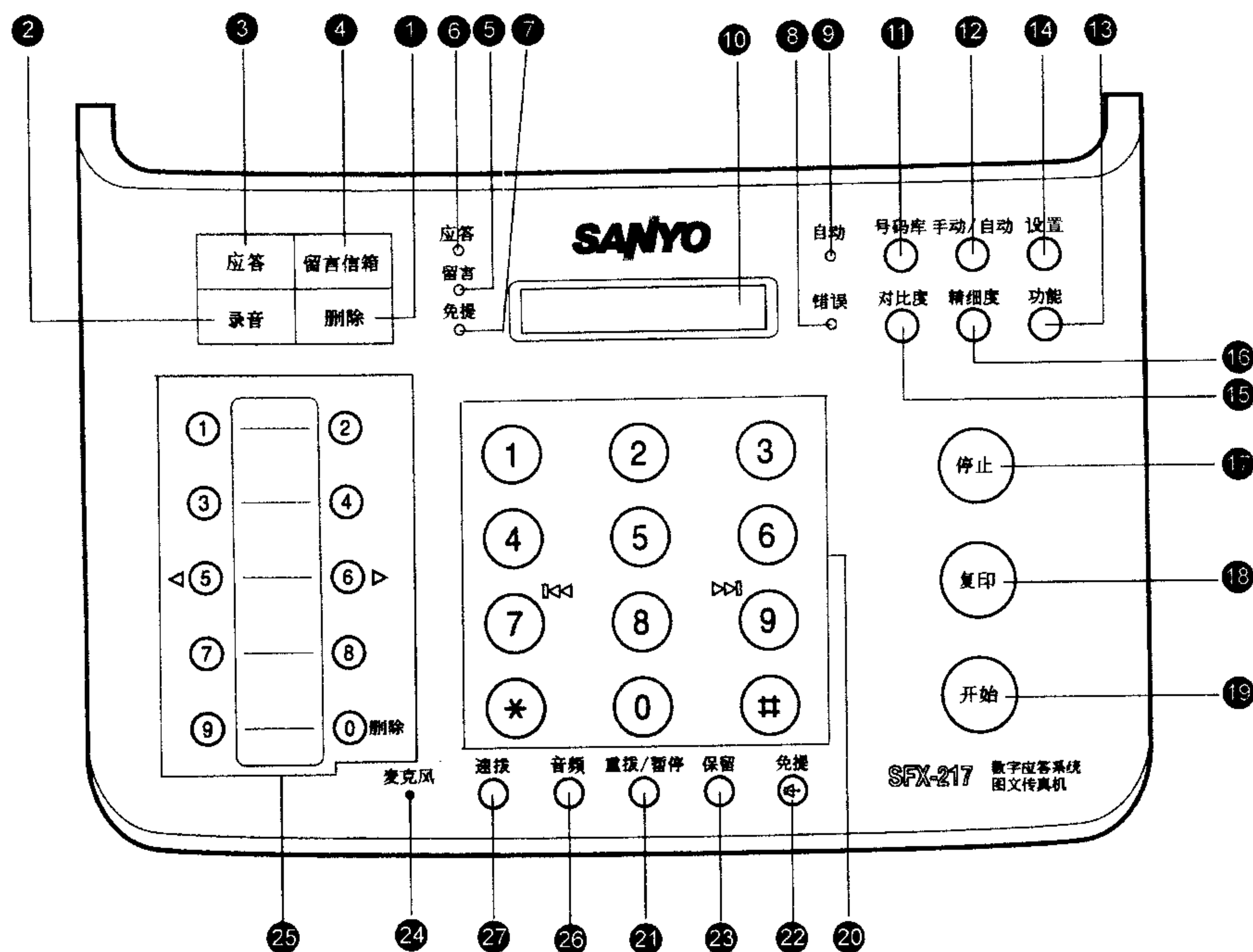

1. [删除] 键	• 按该键删除内部的应答系统中的外来留言记录。
2. [录音] 键	• 按该键录下您的问候语（应答内容）。
3. [应答] 键	• 按该键将接收模式设置在应答状态。
4. [留言信箱] 键	• 按该键听取录音的留言。
5. 留言灯	• 当录下留言时点亮。
6. 应答灯	• 当传真机设置在应答接收模式时点亮。
7. 免提灯	• 当按下 [📞] 键（免提键）时点亮。
8. 错误灯	• 当通信发生错误时点亮。
9. 自动灯	• 当传真机设置在自动接收模式时点亮。

10. 显示屏	• 显示日历/时间的功能及操作提示。
11. [号码库] 键	• 按该键再次浏览号码库贮存的电话号码。
12. [自动/手动] 键	• 按该键在“自动”接收模式及“手动”接收模式两者间切换。
13. [功能] 键	• 按该键选择各种功能。
14. [设置] 键	• 按该键确定选择。
15. [对比度] 键	• 按该键选择对比度。
16. [精细度] 键	• 按该键选择精细度。
17. [停止] 键	• 按该键终止传送/接收/复印或关闭错误灯。 • 按该键取消各种设置/拨号程序及移去已设置在文件原稿托架上的文件原稿。
18. [复印] 键	• 按该键进行复印及打印报告清单。
19. [开始] 键	• 按该键开始传送或手动接收。
20. 数字键0-9及#/*键	• 按这些键进行传真拨号/电话拨号及切换各种功能。
21. [重拨/暂停] 键	• 按该键重拨最后一次被输入的号码。 • 按该键在两个拨出的号码之间插入停顿符。
22. [📞] 键 [免提] 键	• 在不使用受话器的情况下，可进行通话。
23. [保留] 键	• 暂时终止通话。
24. 麦克风	• 用麦克风录制您的问候语（应答内容），同样，麦克风用于免提通话。
25. [单触拨号] 键	• 用这10个键可以贮存经常使用的号码。 • 同样可用于设置。 (5) : ◀ (使光标向左移动)。 (6) : ▶ (使光标向右移动，在输入名称时，与“输入”键有同样的作用)。 (0) : 删除 (作用与“删除”键同。)
26. [音频] 键	• 按该键将脉冲拨号模式暂时切换成音频拨号模式。
27. [快速拨号]	• 按该键使用快速拨号。

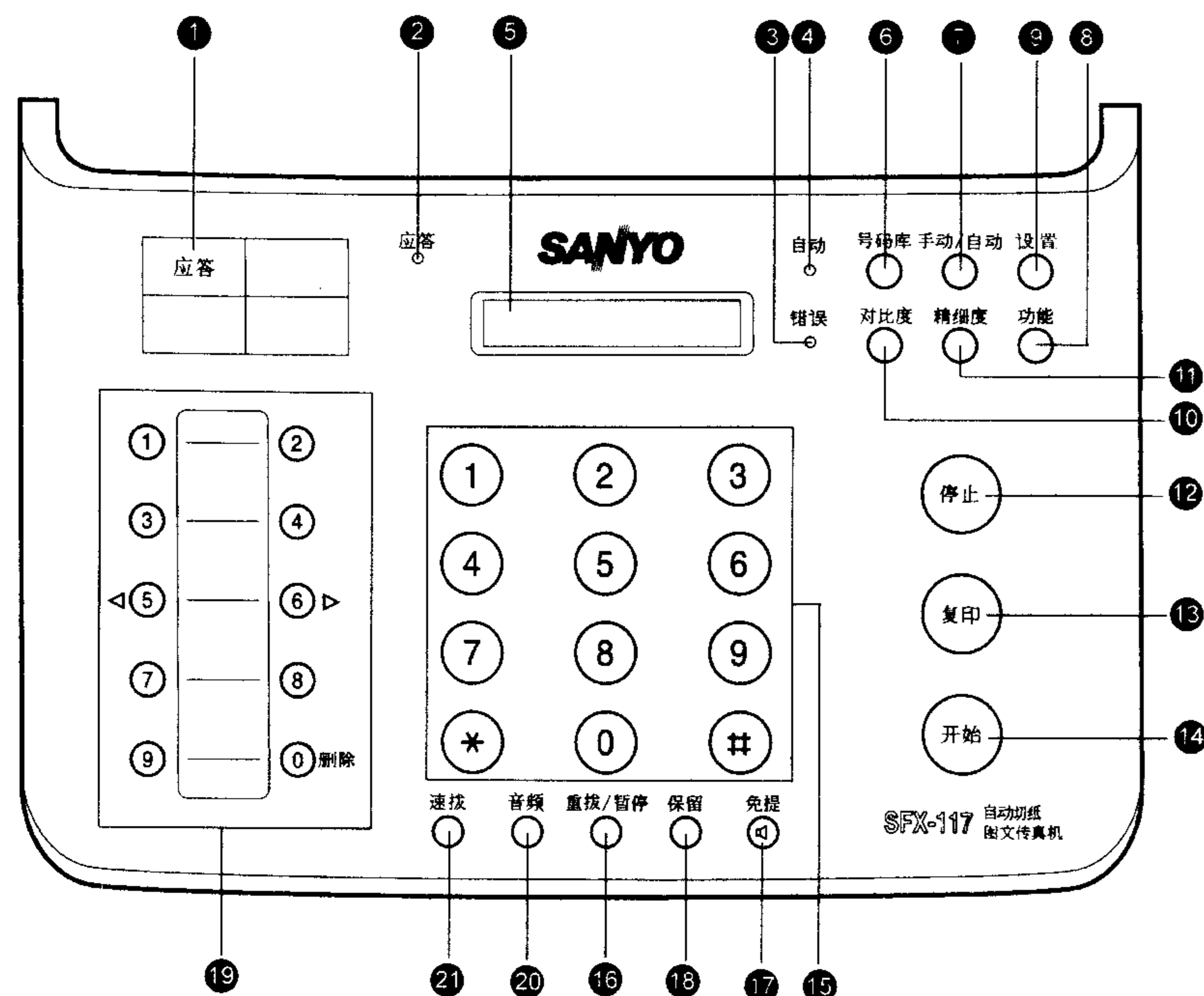

1. [应答] 键	• 按该键将接收模式设置在应答状态。
2. 应答灯	• 当传真机设置在应答接收模式时点亮。
3. 错误灯	• 当通信发生错误时点亮。
4. 自动灯	• 当传真机设置在自动接收模式时点亮。
5. 显示屏	• 显示日历、时间、操作的指引和机器的状况等。
6. [号码库] 键	• 按此键可拨贮存于号码库中的号码。
7. [自动/手动] 键	• 按该键在“自动”接收模式及“手动”接收模式两者间切换。

8. [功能] 键	• 按该键选择各种功能。
9. [设置] 键	• 按该键确定选择。
10. [对比度] 键	• 按该键选择对比度。
11. [精细度] 键	• 按该键选择精细度。
12. [停止] 键	• 按该键终止传送/接收/复印或关闭错误灯。 • 按该键取消各种设置/拨号程序及移去已设置在文作原稿托架上的文件原稿。
13. [复印] 键	• 按该键进行复印。
14. [开始] 键	• 按该键开始传送或开始手动接收。
15. 数字键0-9 # /*键	• 按这些键进行传真拨号/电话拨号及切换各种功能。
16. [重拨/暂停] 键	• 按该键重拨最后一次被输入的号码。 • 按该键在两个拨出的号码之间插入停顿符。
17. [免提] 键	• 可以在不使用受话器的情况下, 进行传真/电话的拨号。
18. [保留] 键	• 暂时终止通话。
19. [单触拨号] 键	• 用这10个键可以贮存经常使用的号码。 • 同样可用于设置。 [5] : ◀ (使光标向左移动)。 [6] : ▶ (使光标向右移动, 在输入名称时, 与“输入”键有同样的作用)。 [0] : 删除 (作用与“删除”键同。)
20. [音频] 键	• 按该键将脉冲拨号模式暂时切换到音频拨号模式。
21. [快速拨号] 键	• 按该键使用快速拨号。

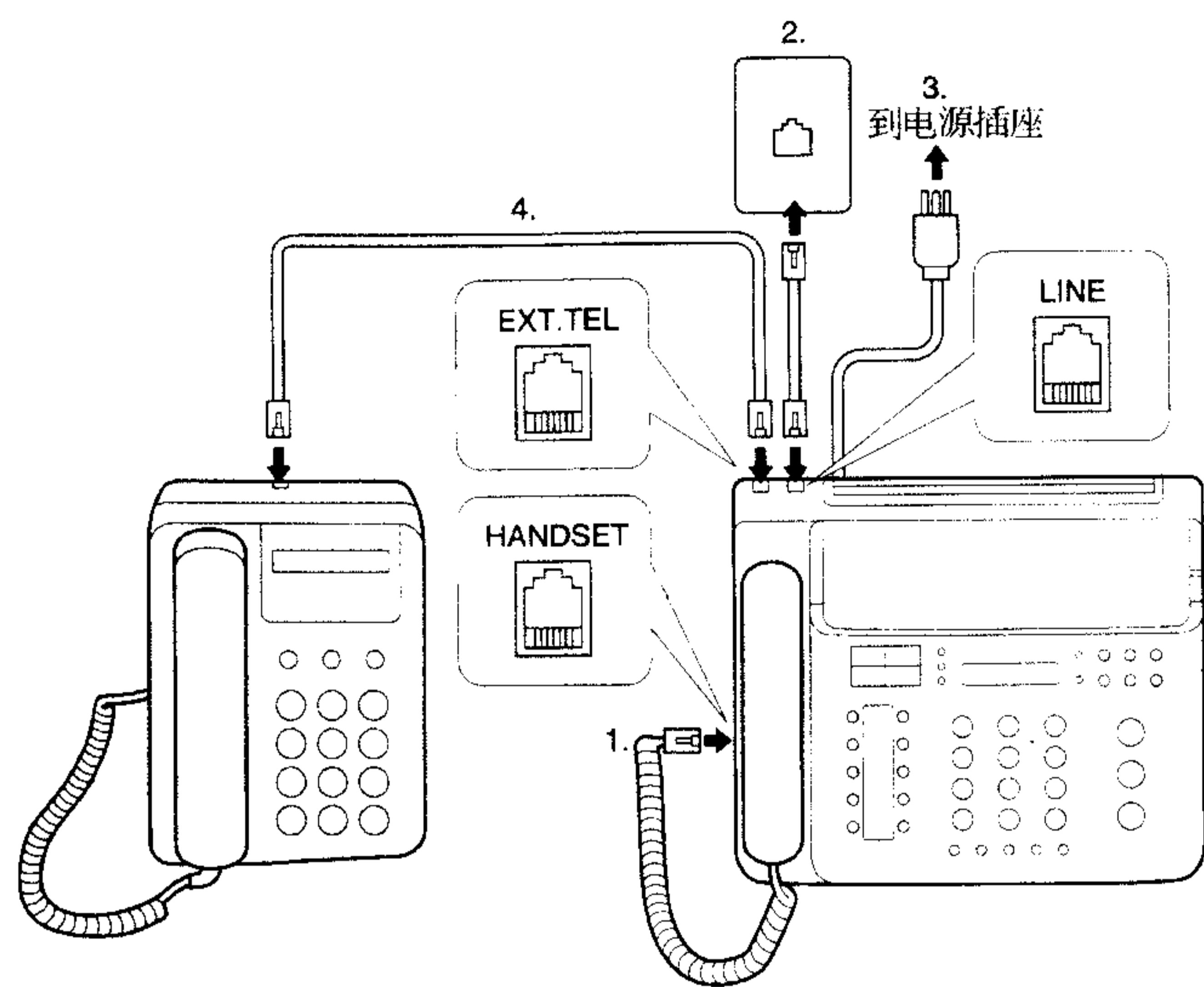

1. 将电话受话器软线插入〔HANDSET〕插座。
2. 用自带的电话软线将电话线路与〔LINE〕插座连接。
 - 请勿将 SFX-117/217 与其他通信设备共用一条电话线路，否则会影向传真机的正常功能。
3. 将 SFX-117/217 的电缆插入电源插座。
 - 请将电源插座安装在便于安装的和靠近传真机的地方。
4. 其他外接电话或应答机器可连接在〔EXT. TEL〕插座上（仅适用于SFX-117）。

注意：

- 如果您有使用传呼服务的习惯的话，有可能会因为在使用电话路线时（如传呼等待）产生变调或杂音，影响您的传真机的操作，这时，请与电话公司联络。

警告：

- 在闪电期间，请不要进行电话线路的连接工作。
- 除非电话线插座是为潮湿的环境特别设计，否则请不要将电话线插座安装在潮湿的环境中。
- 除非电话线与网络处于分离状态，否则请不要触及电话软线的破损部分或端子部分。
- 当安装和调试电话线路时要小心。
- 在风暴来临期间，请避免使用电话（此电话并非无绳电话）因为此时可能有闪电带来冲击的危险。
- 请勿使用在泄漏易燃气体的现场附近的电话报告灾情。

SFX-117/217 在出厂前设定脉冲拨号模式。

如果您的电话线路用的是音频拨号模式的话，就必须重新将功能开关No.00进行设置。

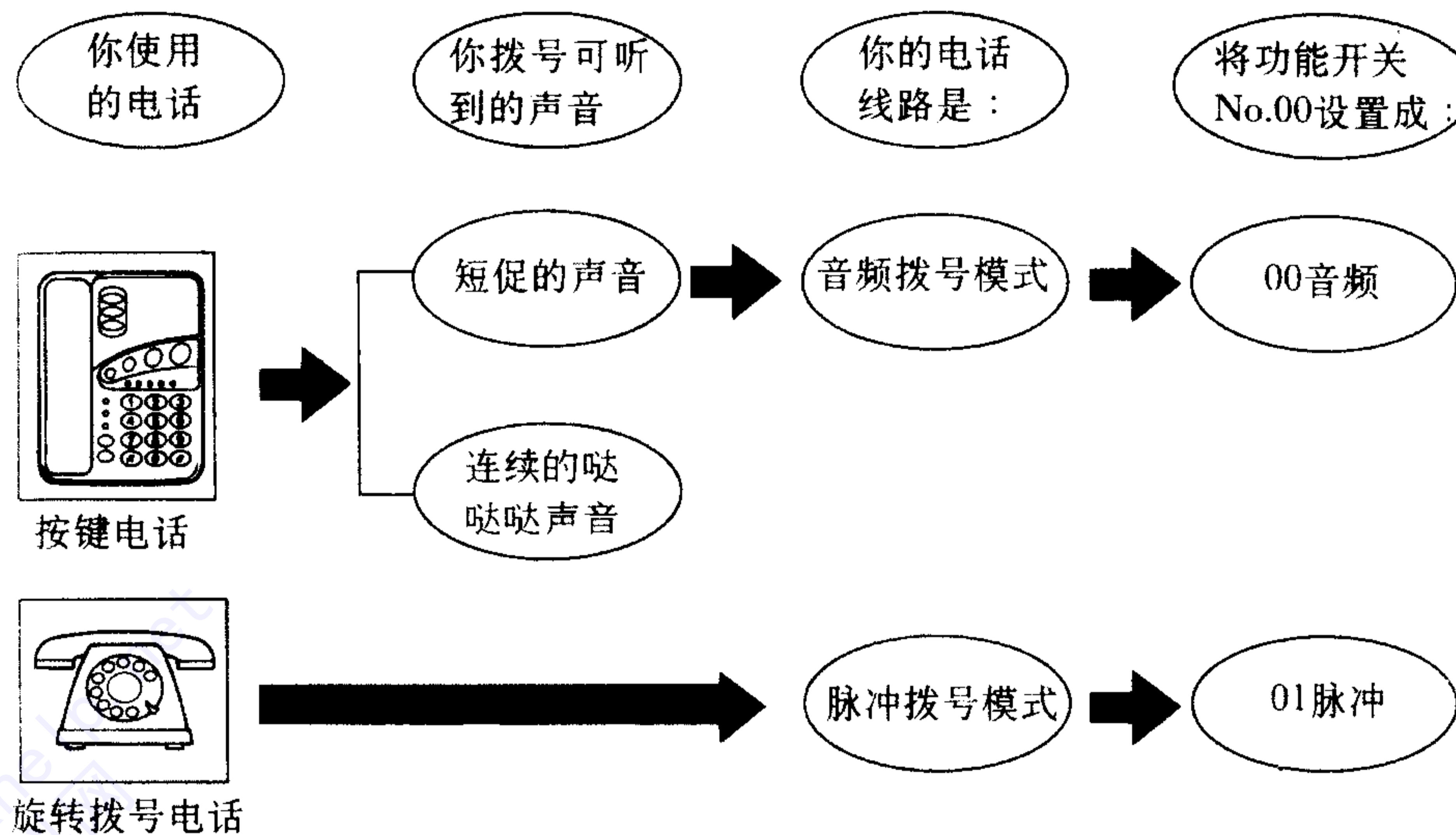

如果您还未能确定您的电话线路的拨号模式的话，请与您所在地的电信局联系。

将拨号模式设置在音频模式：

1. 按〔功能〕键4次

SFX-217: 4: SET FAX MODE ?

SFX-117: 4: SET MODE ?

2. 按〔设置〕键

1: SET TIME ?

3. 按〔功能〕键2次

3: FEATURE SW. ?

4. 按〔设置〕键

(0) DIAL MODE

5. 按〔设置〕键

10 PPS (0)

6. 输入〔0〕〔0〕选择TONE模式

TONE (0)

7. 按〔设置〕键

(0) PAUSE TIME

8. 按〔停止〕键2次，恢复到待机状态

SFX-217: 26 Jun. 12:00 00

SFX-117: 26 Jun. '96 12:00

如何安装记录纸卷：

1. 打开文件原稿托架。

3. 按下〔开启〕按钮
打开记录纸仓盖。

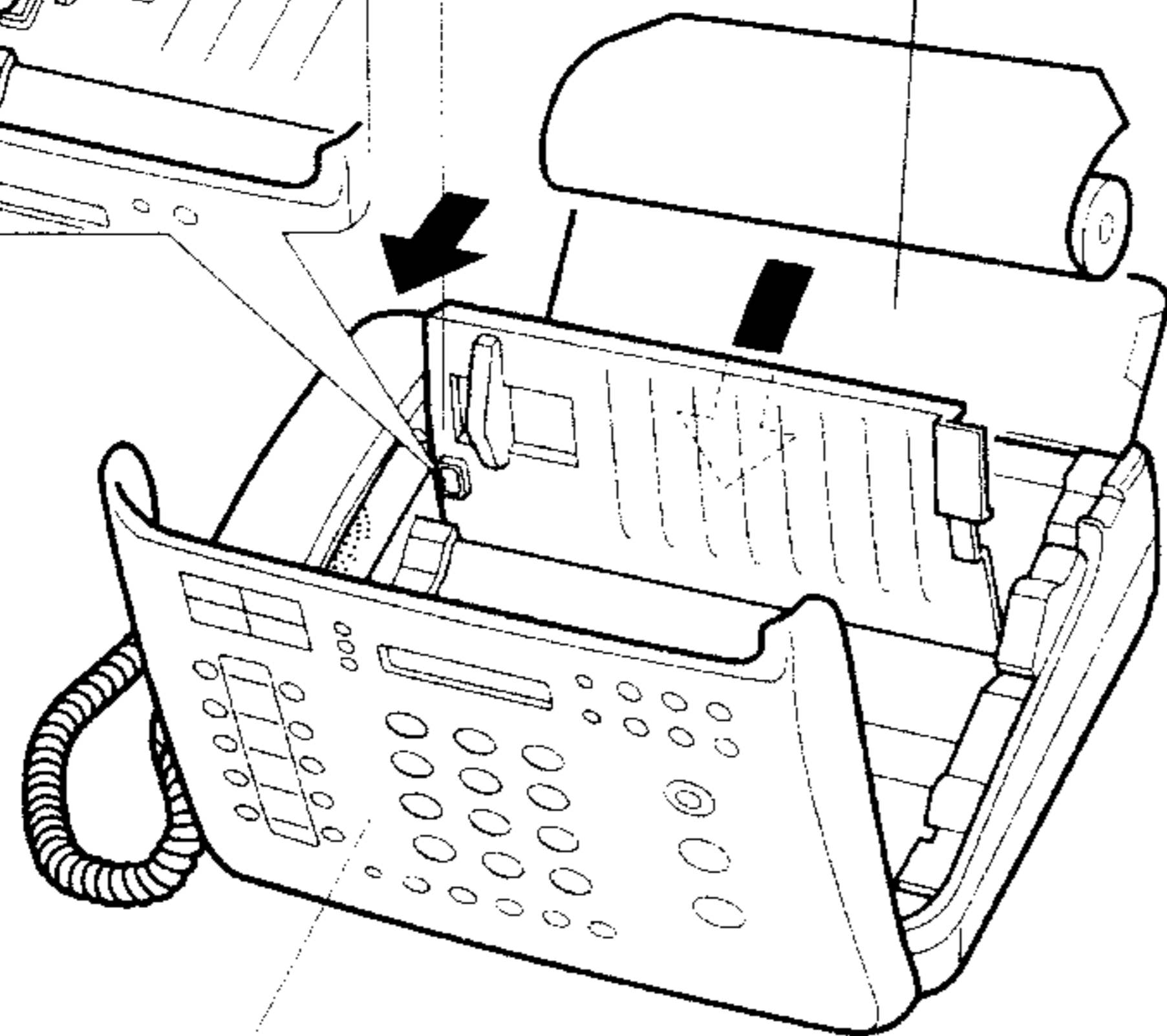
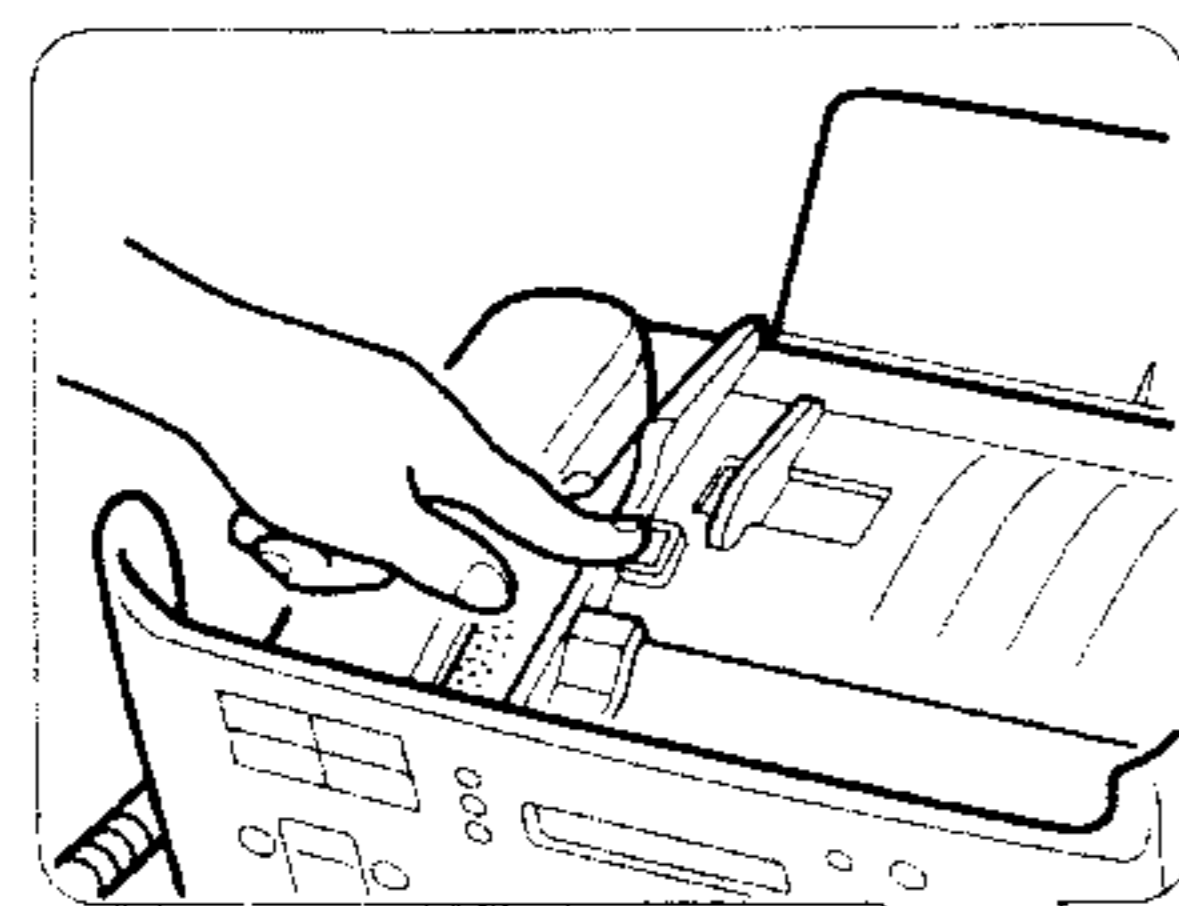

4. 按图解方向将记录
纸卷放入纸仓。

正确 错误



2. 打开操作面板。

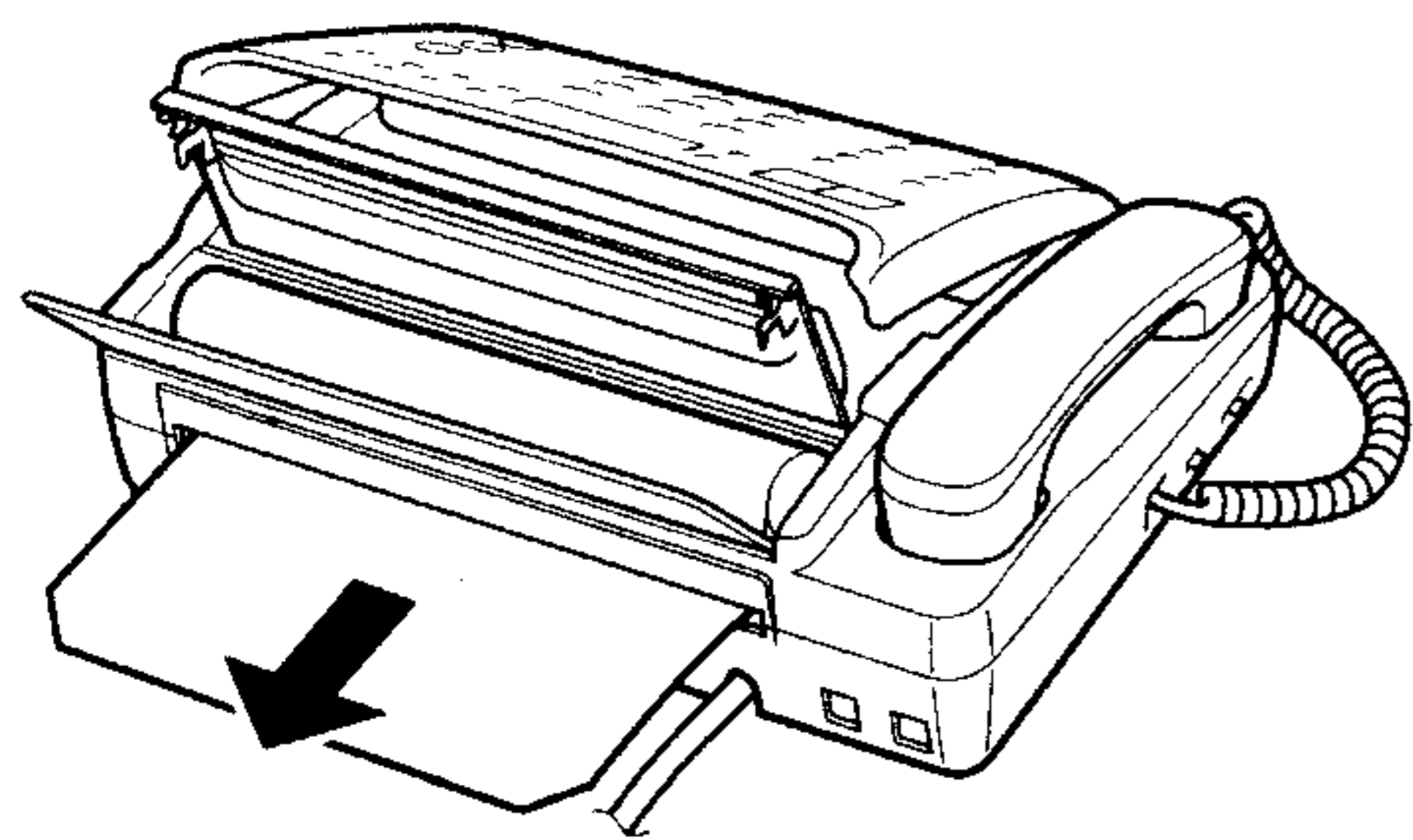

5. 将记录纸端拉出塞入记录纸出口，
并抽出约10cm。

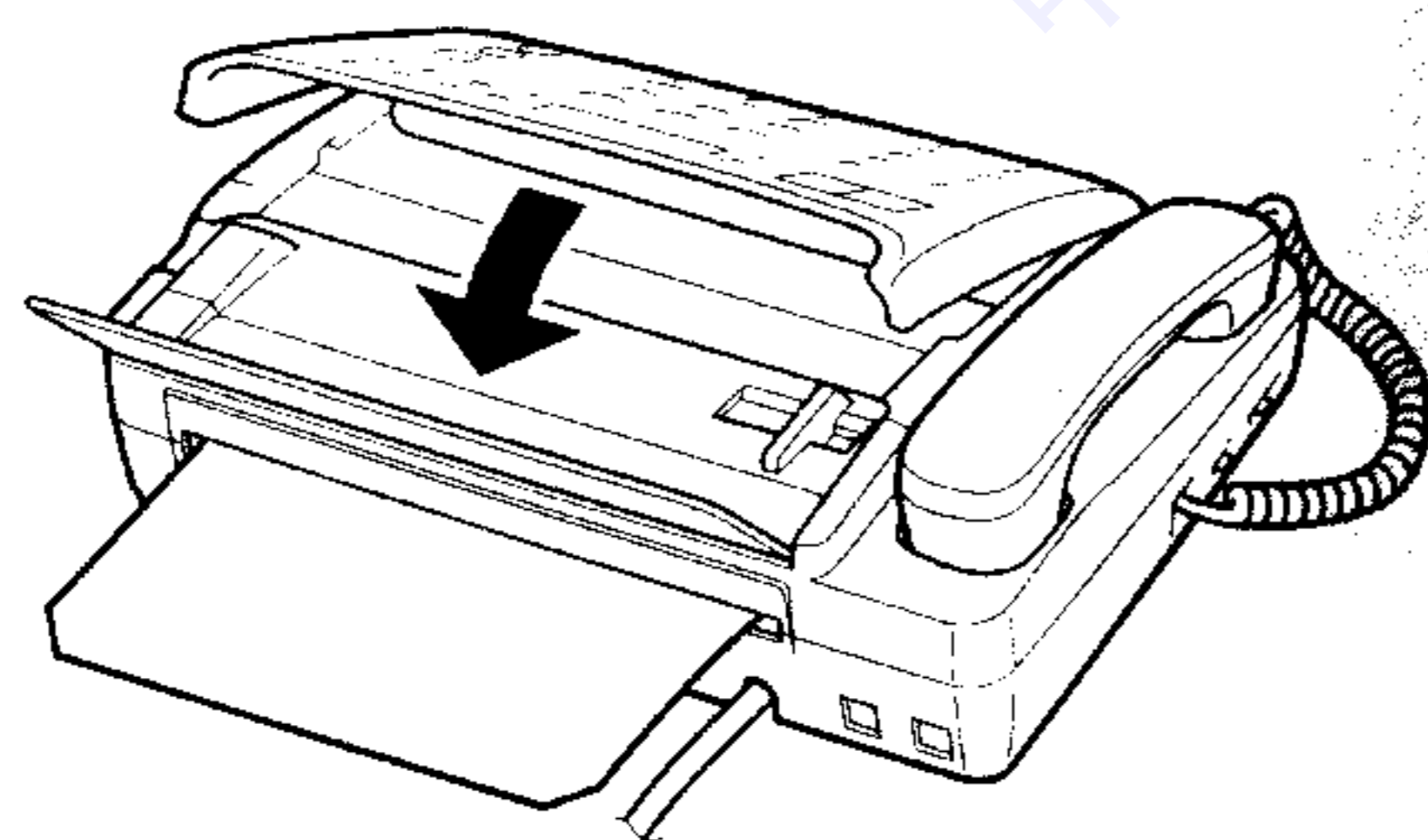

6. 按住纸仓盖左右两端，关闭记录纸仓盖，
此时，SFX-117/217 的切纸刀会自动将多余的
纸切断。

• SFX-117/217 应使用指定的记录纸。

高级热敏纸：

SFX-117/217 可使用高级热敏纸，这是一种新型的具有普通纸质量的传真用记录纸，不同于以前的热敏纸，具有长期保存也不褪色，并且用铅笔书写后，可以擦除的优点。

SANYO型号：3RE2182800450，216mm (8.5") 宽 x 25m (82') 长。

热敏纸：

SANYO型号：R-4079448-1，216mm (8.5") 宽 x 30m (98') 长。

如需要购买，请与供应商联系。

电池的安装 (仅适用于 SFX-217)

停电时, SFX-217 需要用 一个电池来保护录制下来的问候语 (应答内容) 和留言, 一个新的 9V 电池可维持 48 小时。

1. 卸下位于底壳上的电池仓盖。

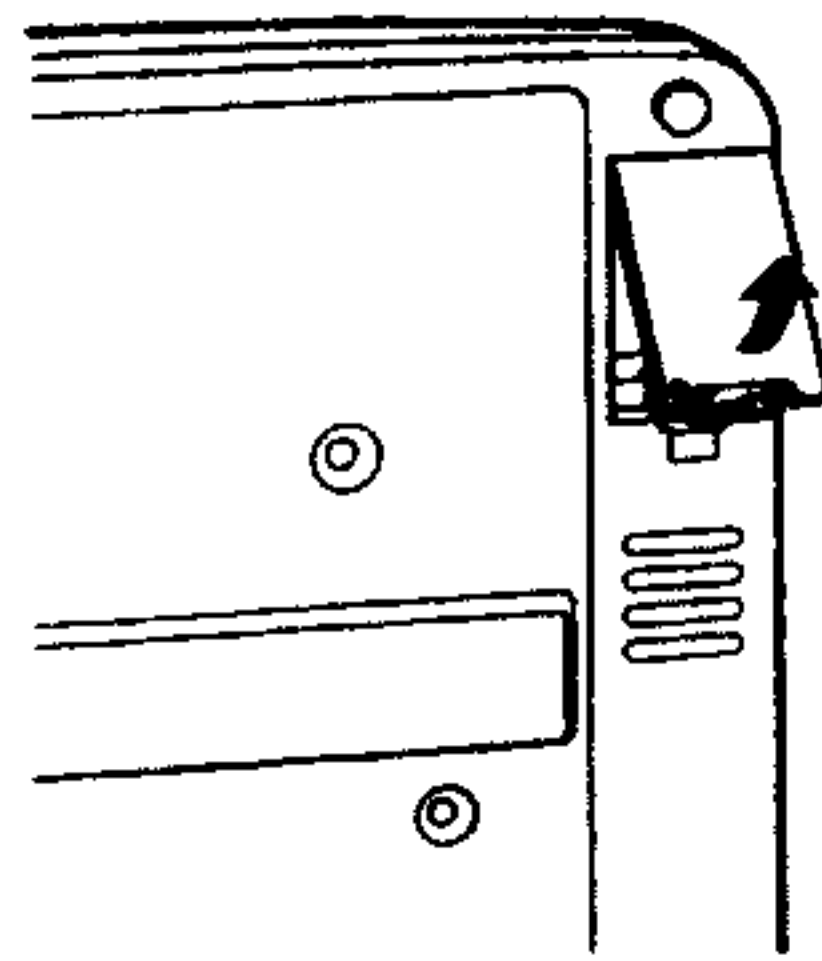

2. 按图将附属的电池安装好。

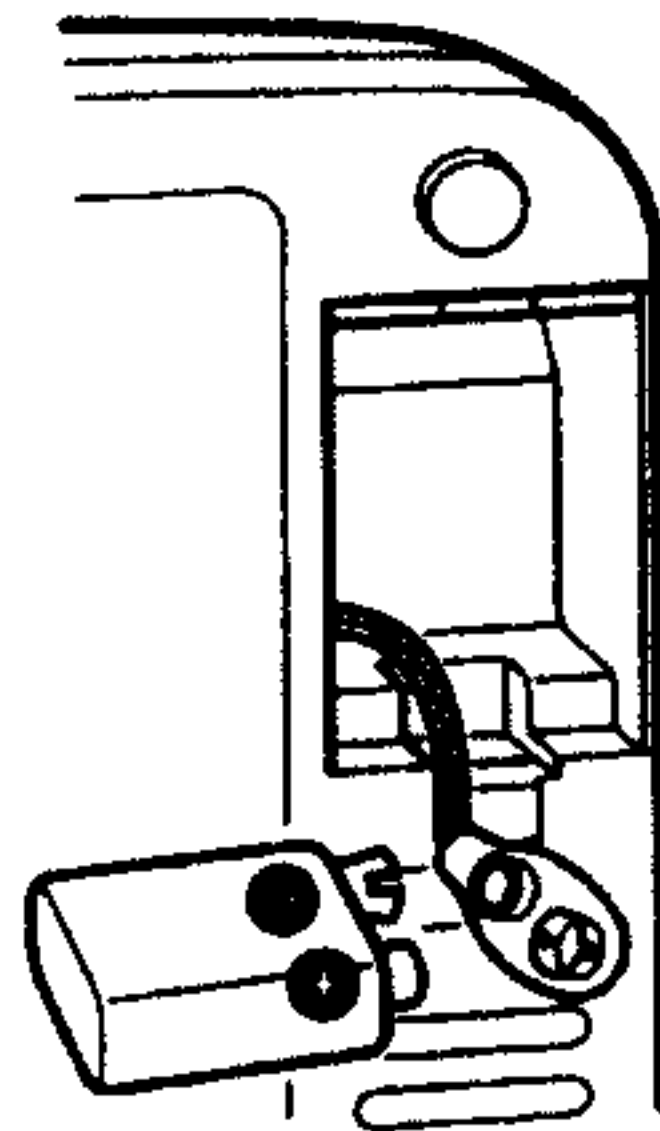

3. 然后将电池放入电池仓内。

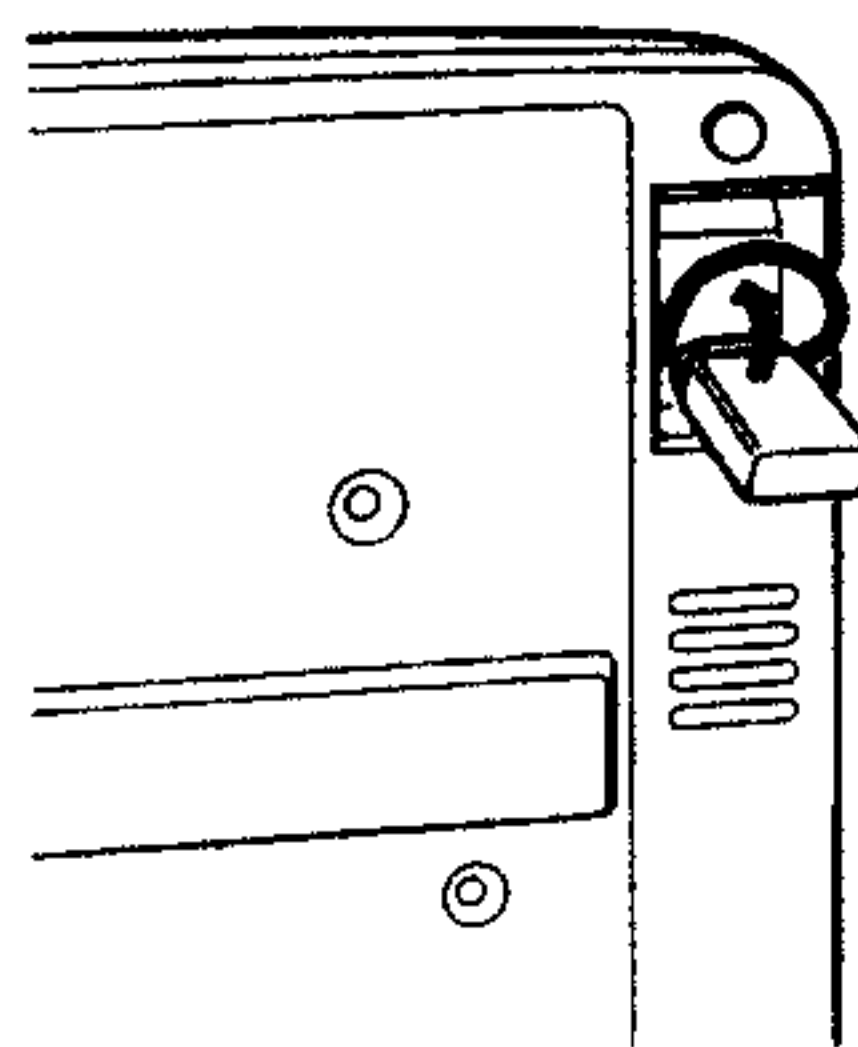

4. 盖上电池仓盖。

电池的更换

当电池需要更换, 处于待机状态时, 在显示屏上间歇显示警告信息。

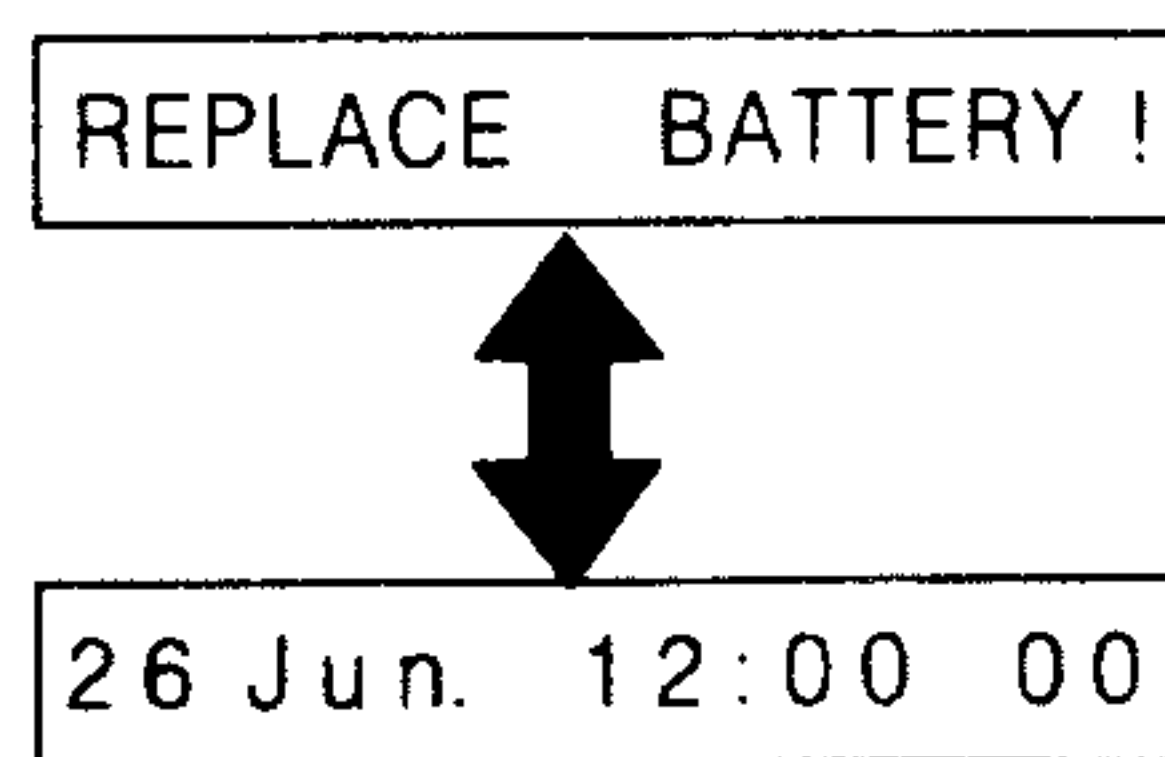

警告

安装电池时:

为防止电池漏出的腐蚀性液体, 使人体或传真机受到损害, 请遵守如下规则:

1. 电池的安装必须正确, 要使电池的极性 (+, - 号) 和电池夹的极性相配合。
2. 如果传真机长期存放, 应从传真机中取出电池。
3. 请注意电池厂家的关于电池使用和处置的说明。
4. 不允许儿童取用电池。

注意: 更换出来的电池, 必须依照有关法规, 用安全的处理方式处理。

复印 (确认工作正常)

通过复印确认传真机的工作正常。

1. 放置文件原稿时有内容的一面向下。

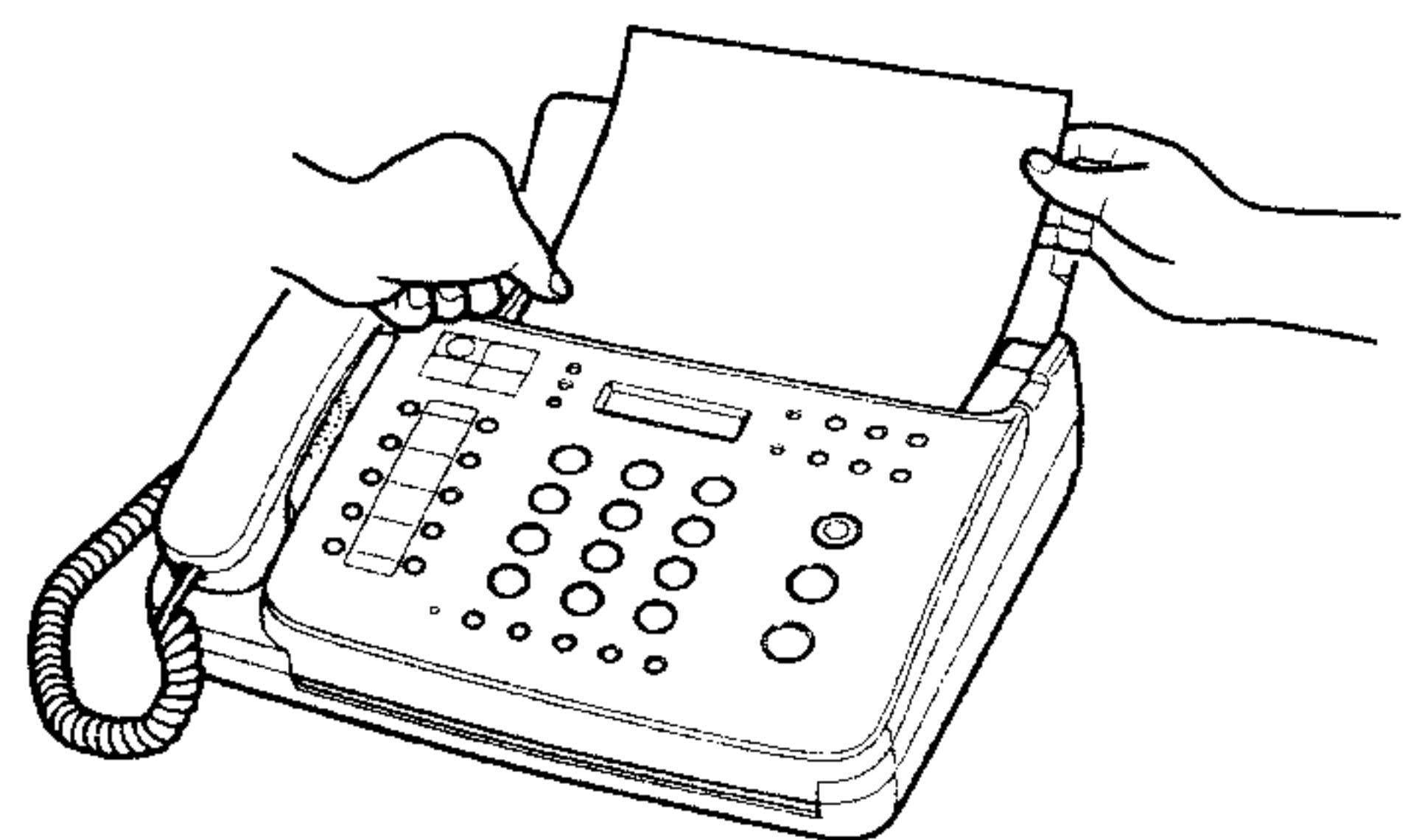

STD NORMAL

2. 按〔复印〕键。

*** COPY ***

3. 复印完毕后，自动切断记录纸。

SFX-217: 26 Jun. 12:00 00

SFX-117: 26 Jun. '96 12:00

• 备忘录表格

你可以发行一份空白表格作为书写备忘录使用。

在未插入文件原稿的状态下，

按〔复印〕键，SFX-117/217 可印制出一份长约10cm的备忘录表格，

该功能便于打电话时作记录。

电话传呼

适用于 SFX-217

打电话 (使用〔免提〕键) :

1. 按〔☎〕 (免提键)。
 ➔ ☎ 灯亮。

* SPEAKERPHONE *

2. 拨您想拨的电话号码。

例: 111-2222

1 1 1 2 2 2 2

*您可以用下列几种方法进行拨号:

- 使用单触拨号 (第24页) ;
- 使用快速拨号 (第25页) ;
- 使用号码库拨号 (第26页) ;
- 使用〔重拨/暂停〕键拨号 (第23页) ;
- 使用数字键。

3. 当对方接听电话时，请向着麦克风讲话。

为了获得最佳的音质，请距离麦克风30-50厘米讲话，如果周围环境噪音较大，请靠近麦克风说话。

4. 通话完毕后，按〔☎〕键。

接听电话:

1. 电话铃声响起。
 按〔☎〕键 (免提键)。

* SPEAKERPHONE *

2. 面向麦克风讲话。

3. 再按〔☎〕挂断电话。

- 如果您不想使用免提功能，请提起受话器接听电话，然后放下受话器切断电话。

使用免提键的提示：

- 调节机体左边的音量控制开关调节到您要求的音量。
- 如果通话双方同时讲话时，会有某一方的话听不见。
- 如果在噪音较大的环境下，使用免提键时，会暂时性终止会话。
- 如果需要将免提通话切换成受话器通话，只需简单地提起受话器即可。
- 如果您在听到传真的声音时，SFX-217会自动接收传真。
- SFX-217在插上电源时，才可通话和接收。
- 如果在拨号时发生错误，请按〔〕键重新开始拨号。

适用于 SFX-117

打电话（使用〔免提〕键）：

26 Jun. '96 12:00

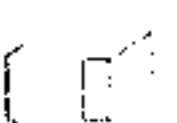
1. 按〔〕（免提键）或提起受话器。

2. 拨您想拨的电话号码。

1112222

例：111-2222

*您可以用下列几种方法进行拨号：

使用单触拨号（第24页）；

使用快速拨号（第25页）；

使用号码库拨号（第27页）；

使用〔重拨/暂停〕键拨号（第23页）；

使用数字键。

3. 当对方接听电话时，请提起受话器讲话。

接听电话：

1. 电话铃声响。

提起受话器。

2. 通话完毕后，放下受话器。

暂时切换到音频拨号模式

假如您的电话线路是脉冲拨号，您可以暂时切换到音频拨号，以便使用电子信箱和遥控的应答机器等特殊服务。

1. 拨您想拨的电话号码。

2. 当您的电话被接听时，按〔音频/暂停〕键。

3. 输入号码要求得到特殊服务。

- SFX-117/217 切换到音频模式，直到通话结束为止，之后，自动恢复到脉冲拨号模式。

保留

1. 在通话时按〔保留〕键，电话会进入保留状态。
2. 您可暂时将受话器放回原处。
3. 可按〔保留〕键或再次提起受话器继续通话。

*** HOLD ***

- 通话人的电话处于保留状态时外接电话的用户不能使用电话。
- SFX-117/217在出厂前将保留功能设置在放音乐状态。（音乐名为《绿色的衣袖》），可使用第10号功能开关将其关闭（电话处于保留状态时无放音乐），请参考第74至76页详细说明。

重拨

按〔重拨/暂停〕键重拨最后一个拨过的号码。

适用于 SFX-217

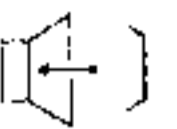
1. 按〔〕（或提起受话器）。
2. 按〔重拨/暂停〕键。
➔重拨最后一个拨过的号码。
3. 当对方接听到电话时，请靠近麦克风讲话。

* SPEAKERPHONE *

1 2 3

适用于 SFX-117

1. 按〔〕（或提起受话器）。
2. 按〔重拨/暂停〕键。
➔重拨最后一个拨过的号码。
3. 当对方接听电话时，请提起受话器通话。

26 Jun. ' 96 12 : 00

1 2 3

单触拨号

该功能允许您按一个键拨您贮存了的电话号码。
在单触键可以使用以前，必须将电话号码设置在内存中，最多可以设置10个电话号码。
(请参考第62至63页的设置说明。)

使用单触键拨号键打电话：

适用于 SFX-217

1. 按 [📞] (或提起受话器)。
2. 按您想拨的电话号码的单触键(0~9)。
→ 贮存在单触拨号内存中的电话号码被拨出，
此时，显示屏上显示被设置的对方的名称。
3. 当对方接听电话时，请靠近麦克风讲话。

* SPEAKERPHONE *

DEALER A

如果您不想使用免提，请提起受话器通话，挂上受话器结束通话。

适用于SFX-117

1. 按 [📞] (或提起受话器)。
2. 按您想拨的电话号码的单触键(0~9)。
→ 贮存在单触拨号内存中的电话号码被拨出，
此时，显示屏上显示被设置的对方的名称。
3. 当对方接听电话时，请提起受话器讲话。

26 Jun.' 96 12 : 00

DEALER A

26 Jun.' 96 12 : 00

快速拨号

该功能允许您在不需拨出所有号码数字就可以拨出您想要拨的电话号码。在快速拨号可以使用以前，必须将电话号码设置在内存中，最多可以设置20个快速拨号号码。
(请参考第64至65页的设置说明。)

使用快速拨号键打电话：

适用于 SFX-217

1. 按 [📞] (或提起受话器)。
2. 按 [快速拨号] 键。
3. 输入您想拨出的电话号码的快速拨号号码(01~20)。
被设置的电话号码被拨出，此时，在显示屏上
显示被设置的对方的名称
4. 当对方接听电话时，请靠近麦克风讲话。

* SPEAKERPHONE *

S. D : ■

DEALER A

- 如果您不想使用免提功能，请提起受话器通话，挂上受话器结束通话。

适用于 SFX-117

1. 按 [📞] (或提起受话器)。
2. 按 [快速拨号] 键。
3. 输入您想拨出的电话号码的快速拨号号码(01~20)。
被设置的电话号码被拨出，此时，在显示屏上显示被设置
的对方的名称。
4. 当对方接听电话时，提起受话器通话。

26 Jun.' 96 12 : 00

S. D : ■

DEALER A

26 Jun.' 96 12 : 00

SFX-117/217的号码库可以自动贮存多至20个频繁使用的电话号码。您可以使号码库中的电话号码显示于显示屏上，并可以只按1个键将电话号码拨出，或转移到单触拨号或快速拨号的内存中

用号码库打电话：

适用于 SFX-217

1. 按 [] (或提起受话器)。

* SPEAKERPHONE *

2. 按 [号码库] 键。

- 被贮存在号码库的一个电话号码出现在显示屏上。

1 1 2 2 3 3

3. 再按 [号码库] 键，翻阅电话号码清单。

- 先显示使用次数最多的电话号码。

1 1 2 2 3 3

4. 当您想要的电话号码出现后，按 [开始] 键。

* SPEAKERPHONE *

→ SFX-217拨出该电话号码。

- 由单触拨号或快速拨号拨出的电话号码，不能贮存于号码库内。

在号码库中编辑电话号码：

- 贮存在号码库中的电话号码可编辑名称，请参考第68至69页。
- 当您在发送传真时，接收方的名称出现在显示屏上，该名称和您刚拨过的号码会自动贮存在号码库中。
- 在每个号码库号码中最多可贮存16个文字或32个数字。

适用于 SFX-117

1. 按 [] (或提起受话器)。

26 Jun.' 96 12 : 00

2. 按 [号码库] 键。

- 被贮存在号码库中的电话号码出现在显示屏上。

1 1 2 2 3 3

3. 再按 [号码库] 键，翻阅电话号码清单。

- 先显示使用次数最多的电话号码。

1 1 2 2 3 3

4. 当您要找的电话号码出现后，按 [开始] 键。

→ SFX-117拨出该电话号码。

26 Jun.' 96 12 : 00

- 由单触拨号或快速拨号拨出的电话号码，不能贮存于号码库内。

在号码库中编辑电话号码

- 贮存在号码库中的电话号码可编辑名称，请参考第68至69页。
- 当您在发送传真时，接收方的名称出现在显示屏上，该名称和您刚拨过的号码会自动贮存在号码库中。
- 在每个号码库号码中最多可贮存16个文字或32个数字。

■ 传送文件尺寸

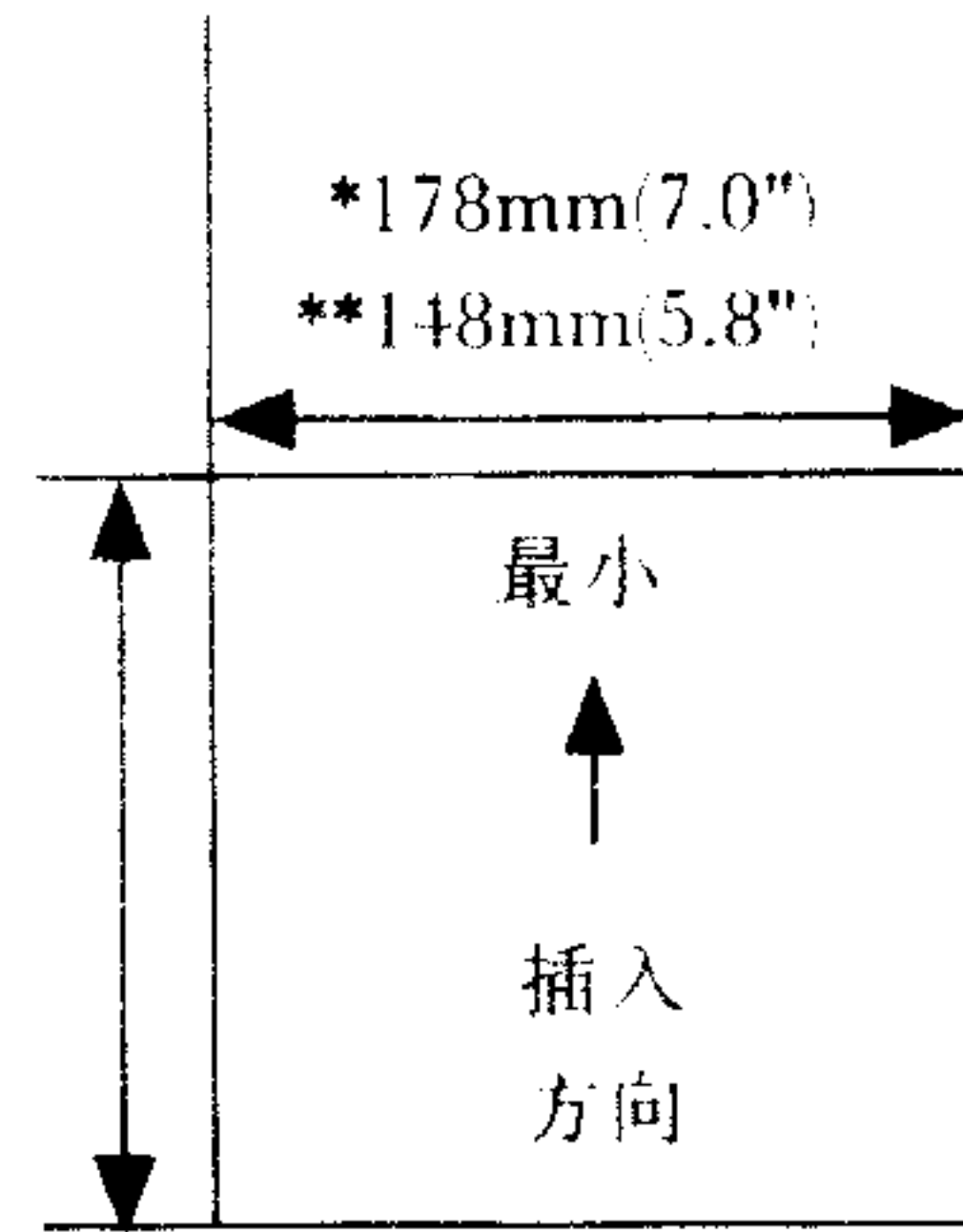
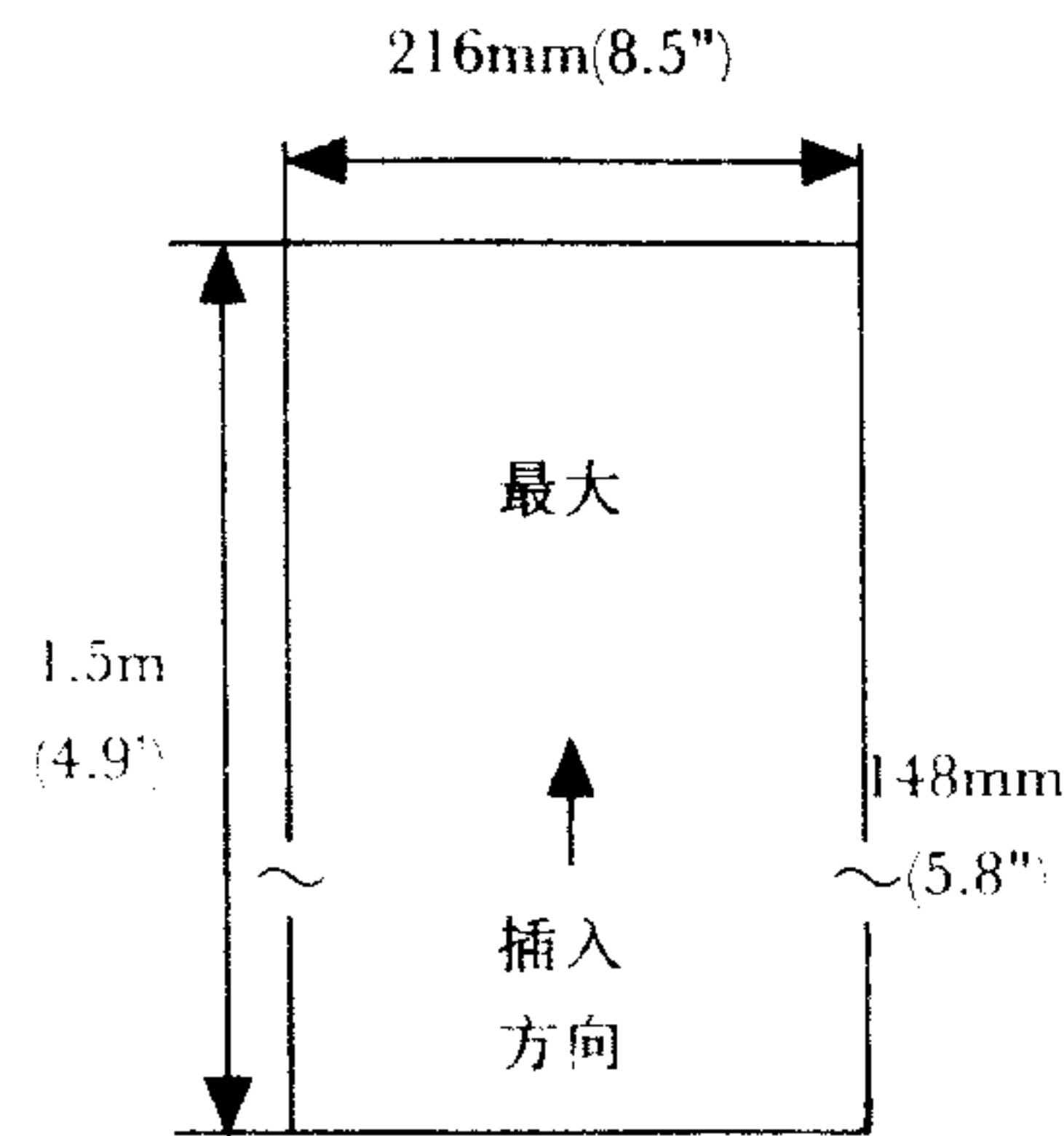

* : 多页原稿
** : 单页原稿

注意：如果文件原稿大于或小于上面指定的尺寸，就需用复印机缩小或扩大复印，用复印件作为传真机的文件原稿。

■ 有效厚度

	1份文件	多份文件
厚度 (每页)	0.05-0.15mm (0.002"-0.006")	0.08-0.13mm (0.003"-0.005")

注意使用适合的原稿：

- 在插入原稿前要让墨水和/或胶水干燥。
- 请勿传送卷曲或双重的原稿。
- 请去除原稿中的回形针、钉书针、大头针等。
- 当文件是碳纸、蜡纸或过塑纸，请先复印，然后以复印件作为原稿。
- 请勿使用厚度超过0.15mm (0.006") 的纸、金属片或布料作为原稿，请用复印件代替。

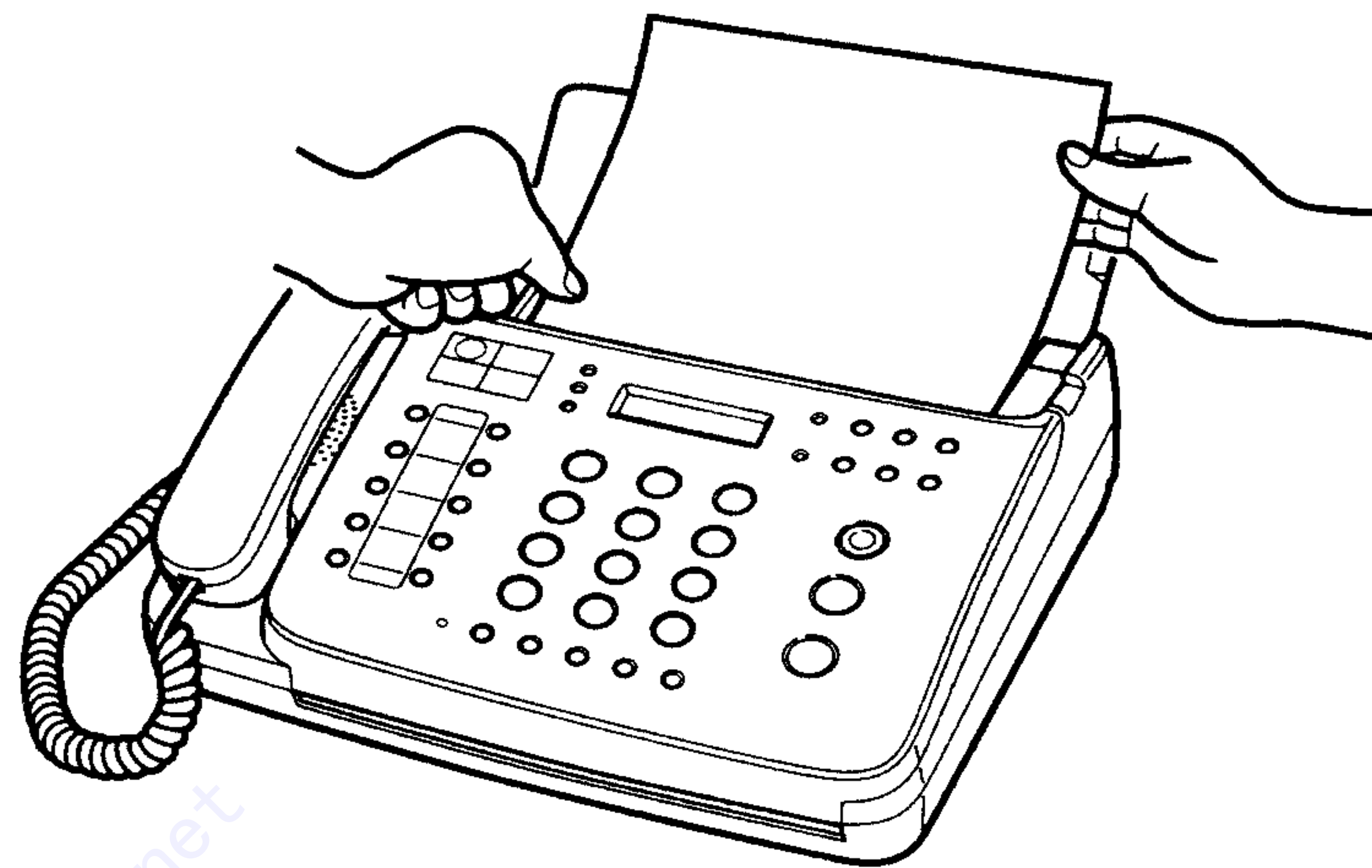

1. 将导纸器调整到原稿的宽度。
2. 请将原稿文字面朝下插入原稿托架中，原稿开始慢慢地输入。

当传送多页原稿时：
请将原稿前部边缘对齐成一直线。

注意：

- 如果原稿少于10张，可同时放入文件原稿托架上，当原稿超过10张时，请在第一个10张纸传送的过程中，再继续放其他原稿。

对比度/精细度

SFX-117/217 允许您在传真和复印时选择不同对比度/中间色调和精细度模式。

使您在将文件原稿设置在原稿托架之后，可以选择最佳模式。

您也可以将 SFX-117/217 设置在其他两个模式之中，直至您再选择下一个模式为止。或者设置为每次传真/复印后换到缺省模式。请使用功能开关 No.27 和 No.28 切换 [not return] 和 [return home] 模式，在出厂前的初始化设置为 [not return] 位置。（参考第75至76和78。）

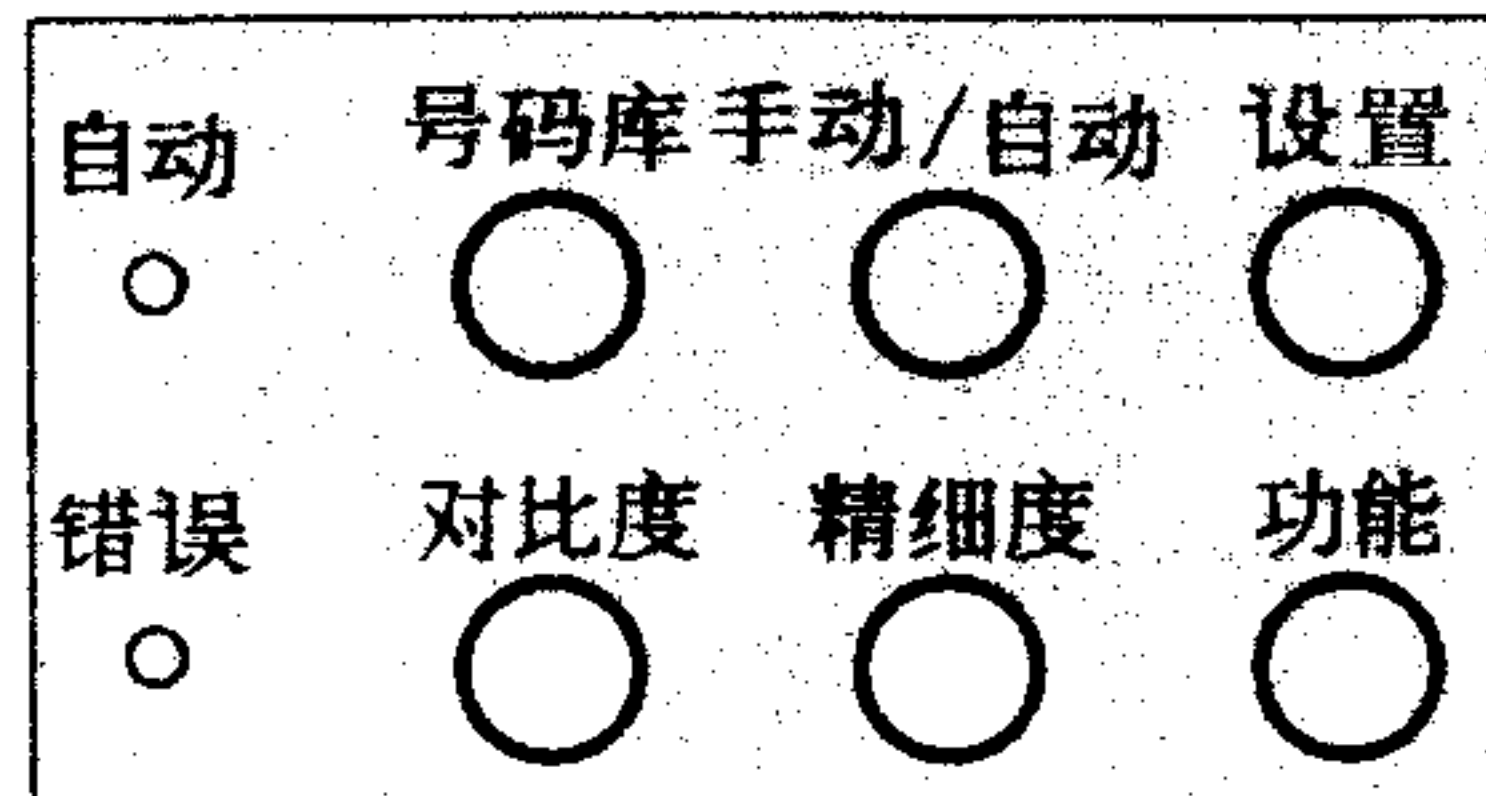

1. 将文件原稿放置在文件原稿托架上。

第一页原稿慢慢推进，并且显示内容改变：

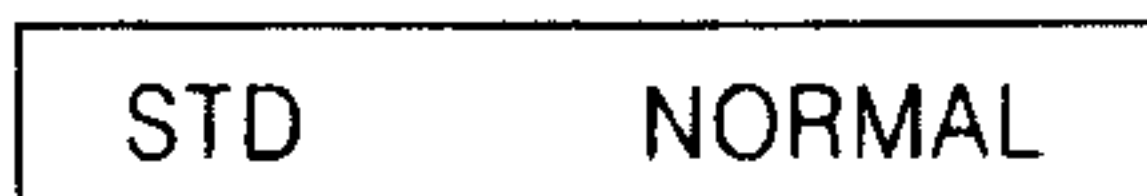

该显示说明本机处于标准(STD)精细度及普通(NORMAL)对比度模式

2. 按 [对比度] 键和 [精细度] 键1~3次，选择想要的模式。

[对比度]

NORMAL 普通：

适用于普通对比度的原稿。



LIGHT 浅：

适用于低对比度的原稿，以加深传送或复印的颜色。



HALFTONE 中间色调：

适用于中间色调的原稿的传真或复印。

(例：图片)。

当选择了中间色调时，精细度模式自动选择到 [精细]。

[精细度]

STD [标准]：

适用于标准铅字字体的正文。



FINE [精细]：

适用于精细字体的正文及图画。



SUPERFINE [超精细]：

适用于微细特征的正文、图表，只有三洋的传真机型号或符合国际标准(ITU-T)的非三洋传真机型号，才具有进行超精细传送的模式。

手动传送

手动传送类似打电话后传真，当对方传来一个传真的声音后，SFX-117/217 自动开始发送传真。使用免提或受话器，都可监听电话线路的活动。

1. 将文件原稿文字面向下设置，将导纸器的宽度调整到同原稿的宽度。

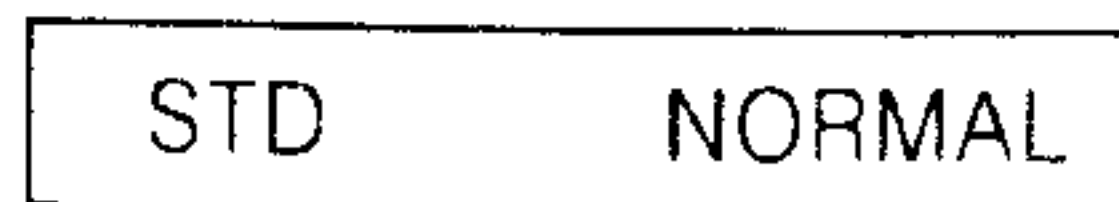

2. 如果有必要，请选择对比度/精细度（请参考第30页）

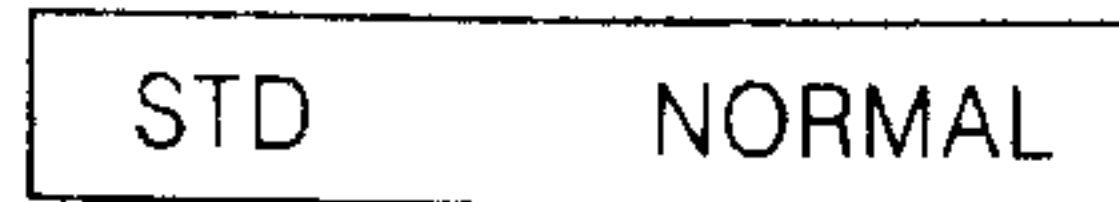

3. 提起受话器（或按免提键）。

4. 拨出电话号码。

例：111-2222

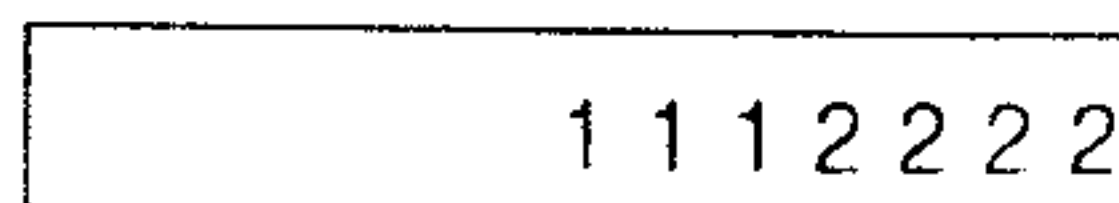

您也可以使用下列拨号方法：

单触拨号

按 [单触拨号] 键 (0-9) .内容需要预先设置，请参考第62至63页。

快速拨号

按 [快速拨号] 键，并输入快速拨号号码 (01-20) ，内容需要预先设置，请参考第64至65页。

[号码库] 拨号

按 [号码库] 在号码库的贮存中选择频繁使用的20个号码中的一个号码，然后按 [开始] 键，请参考第26至27页。

直接拨号

用数字键直接拨号。

5. 当 SFX-117/217 直接收到接收方的传真音后，自动开始传送。

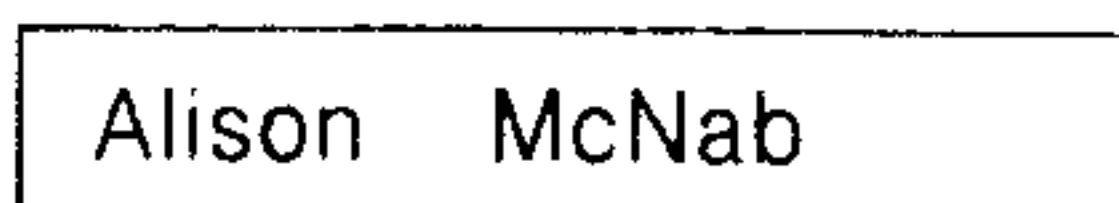

→如果接收方的传真机有设置名称，就会显示于您的传真机的显示屏上。

6. 挂起电话受话器。

- 在第5步中，如果接收方有人接听电话，您可以在通话后按 [开始] 键发送传真。
- 在发送传真过程中，可按 [停止] 键中断传真，或从传真机中卸除原稿。
- 如果您在拨号中发生错误，您可以重新挂起和提起受话器（或按免提键两次），然后重新输入正确的号码。
- 第54号功能开关必须设置为打开 (01) 位置，才可以在第5步进行自动传送。（该功能开关在出厂前设置在打开的位置），请参考第78页。如果第54号开关设置在关闭 (00) 位置，只有按 [开始] 键才能开始传送。

自动传送

您可以在不使用受话器或免提键的情况下，发送传真。

如果您在不使用受话器或免提键的情况下，由您的传真机自动向对方发出一个传真信号，这称为〔自动传送〕。

1. 将文件原稿文字面朝下放置。
调整导纸器的宽度到原稿宽度。

STD NORMAL

2. 选择需要的对比度/精细度的模式
(请参考第30页)。

STD NORMAL

3. 拨电话号码。

例：123456

您可以用以下的拨号方式拨号：

单触拨号

按〔单触拨号〕键(0-9)，内容需要预先设置，请参考第62至63页。

快速拨号

按〔快速拨号〕键和输入速拨号码(01-20)，内容需要预先设置，请参考第64至65页。

号码库拨号

按〔号码库〕键在贮存于号码库中的频繁使用的20个号码中选择一个号码，

然后按〔开始〕键，请参考第26至27页。

直接拨号

用数字键直接拨号，然后按〔开始〕键。

1 2 3 4 5 6

4. 当电话线路连接后，开始自动传送。

- ▶如果接收方的传真机有设置名称/号码，就会显示在您的传真机的显示屏上。

Alison McNab

- 如果遇到线路繁忙或无应答，传真机会自动拨该号码2次。(请参考第33页)
- 按〔停止〕键可终止传送或卸除原稿。
- 如果您拨号时发生错误，请按〔停止〕键，然后再输入正确的号码。

重拨

自动重拨

当自动传送因线路繁忙(或无应答)而告失败时，SFX-117/217会自动重拨该号码两次。

显示屏显示：

WAITING REDIAL

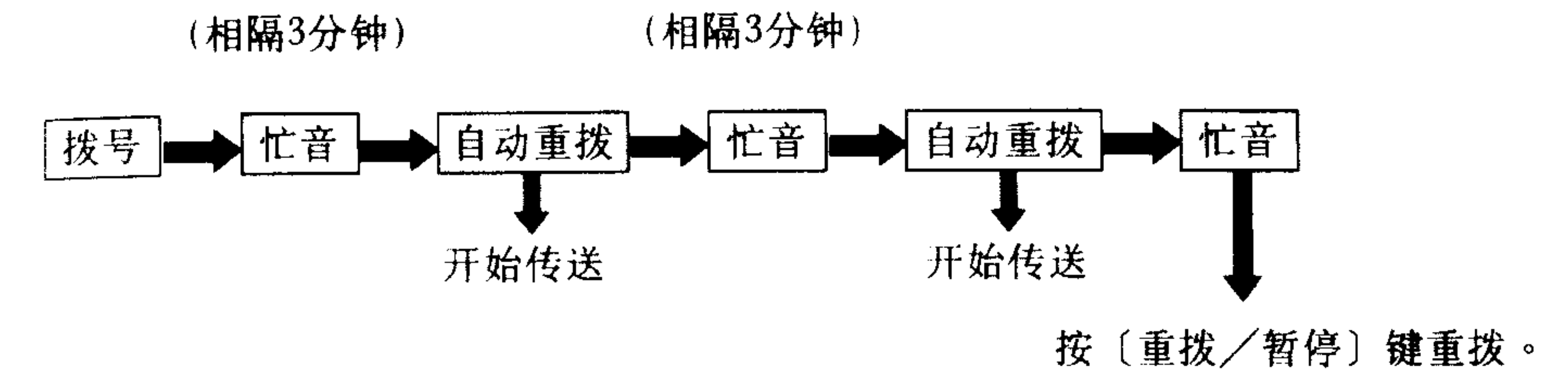

- 如果原稿被卸除，自动重拨自行取消。
- SFX-117/217设置两次(在定时传送时，每个号码拨三次)自动重拨，每次隔3分钟，可用第5号和第6号功能开关改变这些设置(请参考75至77页)。

手动重拨

1. 按〔重拨/暂停〕键。
重拨该号码。

海外传送

当您把传真传送到海外时，可能会因为线路连接问题而造成传送错误的发生，该海外传送功能帮助您减少海外传送错误的发生。

1. 将文件原稿文字面朝下放置。
调整导纸器宽度到原稿宽度。
2. 选择您需要的对比度/精细度模式
(请参考第30页)。
3. 按〔快速拨号〕键。
4. 按〔#〕键。
→响起一个连续信号音。
5. 输入海外通路代码。
例如：001
6. 按〔重拨/暂停〕键输入一个3秒暂停。
7. 拨出国家代码和传真号码。
例：49111222333
8. 按〔开始〕键。
→当电话线路连接后，开始自动传送。

STD NORMAL

STD NORMAL

S. D. : ■

OVERSEAS · Tx. SET

001

001;

001 ; 49111222333

001 ; 49111222333

- 暂停时间在厂时设置在3秒，可通过设置第1号功能开关将暂停时间设定在2-12秒，
(请参考75至77页)。
- 海外传送功能也可在当地传送发生错误时使用。

定时传送

SFX-117/217可设定定时传送，定时的开始时间可设定在未来24小时之内，使用定时功能可向一个目的地发送多达10张传真。

1. 将文件原稿文字朝下放置。
调整导纸器宽度到原稿宽度。
2. 选择您需要的对比度/精细度的模式。
(请参考第30页)。
3. 按〔功能〕键3次。
4. 按〔设置〕键。
5. 用数字键输入预定开始时间
(预定开始时间必须要用24小时制输入)。
例：13:30
6. 按〔设置〕键。
7. 输入传真号码。
您可以用单触拨号，快速拨号或数字键拨号。
例如：单触拨号1
8. 按〔设置〕键。
→响起一个连续信号音。

STD NORMAL

STD NORMAL

3 : TIMER Tx. ?

START TIME : ■

START TIME 13 : 30

PARTY ?

Alison McNab

< TIMER Tx. 13 : 30 >

- 按〔停止〕键终止传送或卸除原稿。
- 如果您在第5步的操作中发生错误，请按〔删除〕键删除后，输入正确的时间。
- 如果您在第7步的操作中发生错误，请按〔停止〕键后，输入正确的号码。

取消定时传送

取消设定的定时传送：

1. 按〔功能〕键3次。
2. 按〔设置〕键。
→显示屏上显示〔CANCEL?〕
3. 按〔设置〕键。
→响起一个连续信号音。
• 按〔停止〕键卸除原稿。

变更定时传送：

1. 按〔功能〕键3次。
2. 按〔设置〕键。
→显示屏上显示〔CANCEL?〕
3. 按〔功能〕键选择〔CHANGE?〕
→显示屏上显示〔CHANGE?〕
4. 按〔设置〕键。
5. 按〔删除〕键删除错误时间。
6. 输入正确的预定时间。
7. 按〔设置〕键。
8. 按〔停止〕键删除错误号码。
9. 输入正确的传真号码。
10. 按〔设置〕键。
→响起一个连续信号音。

定时传送报告

使用第32号功能开关可设置 SFX-117/217 自动发行定时传送报告

(请参考75至76页和78页)：

00	OFF	(不发行)
01	ON	(每次传送后发行)
02	ON	(错误发生时发行)

- 该功能开关出厂时设置在〔OFF〕(不发行)位置。
- 当定时传送遇到电话线路繁忙时，会自动重拨该号码三次。
可以用第5号功能开关改变重拨的次数(请参考第75至77页)。

接收

选择接收模式

SFX-117/217 提供三种接收模式：自动/手动和应答。按〔手动/自动〕键在自动和手动两个模式之间切换，当您选择了自动模式时，自动灯亮。

按〔应答〕键，设置应答模式，应答灯亮，一旦设置应答模式，就无必要设置手动/自动键。
再按〔应答〕键关闭应答模式，传真机恢复到原来设定的模式。

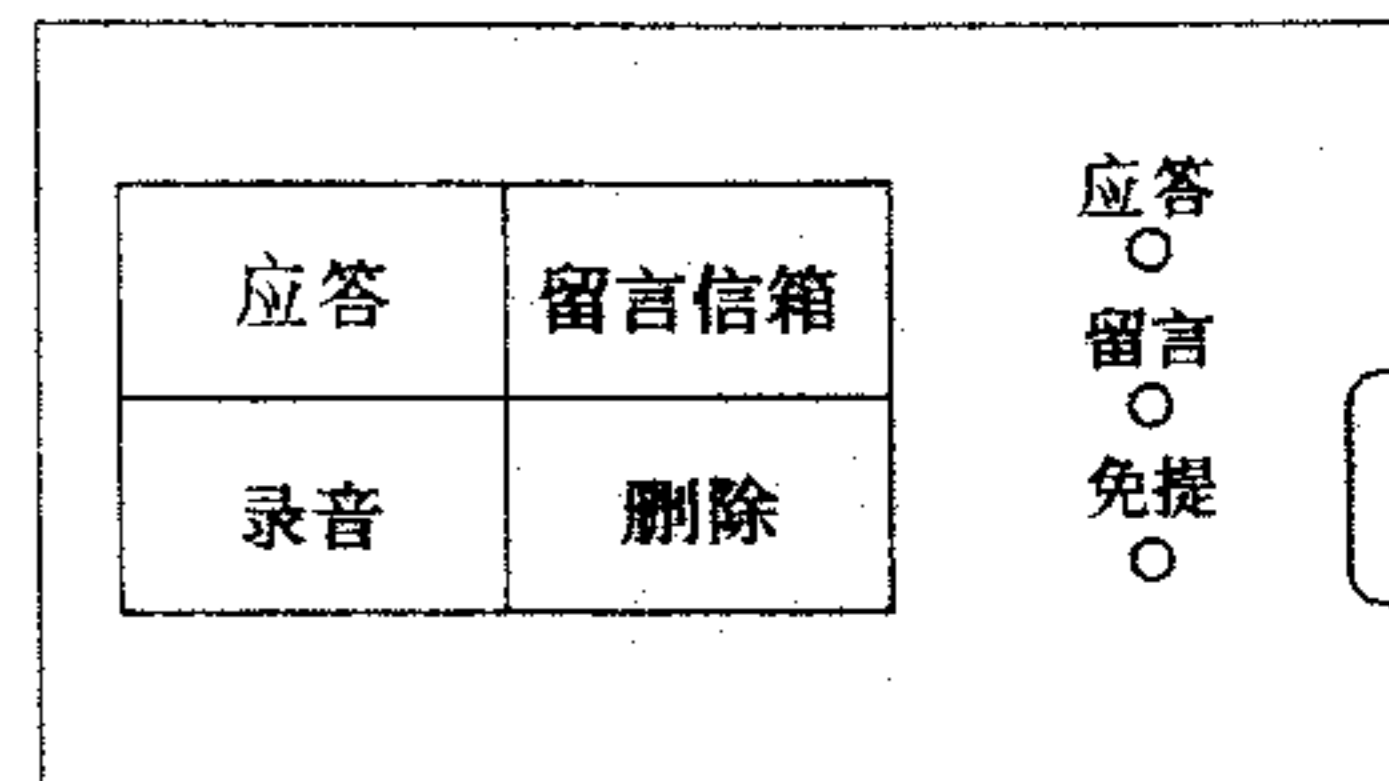
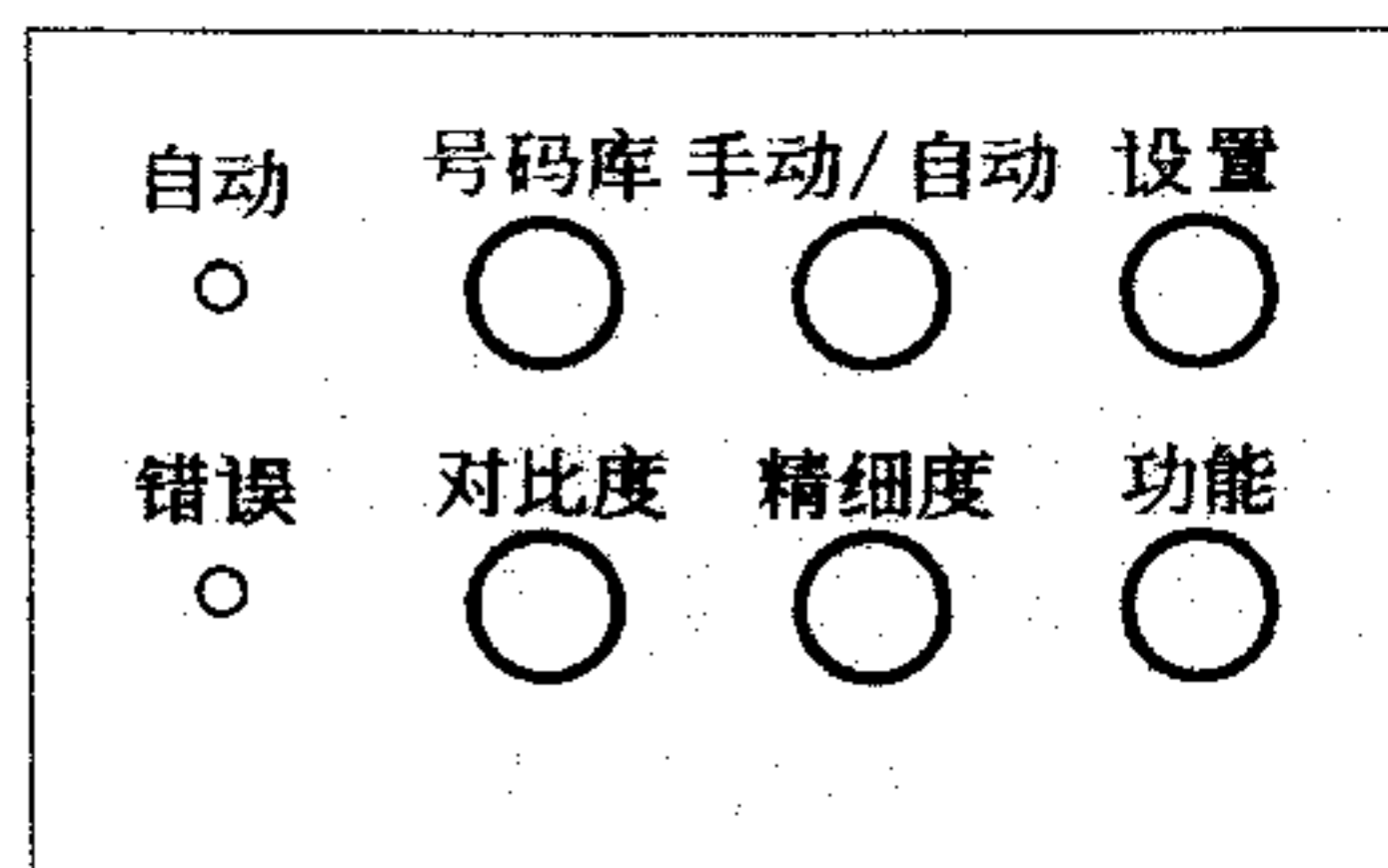

自动模式

在自动模式中自动接收传真。在传真机或接在传真机后面〔EXT. TEL.〕插座上的外接电话不进行操作的情况下，可接收传真。

当您拥有一条专用的传真电话线时，可选择该模式，用户响铃时间设置功能，可对响铃时间的重新设置，令人称心满意。

自动模式适用于单一线路的用户在一个电话号码既接收传真又接听电话。

在自动模式中的响铃时间

当传真机在自动模式，在电话线路连接前响铃三次*，如果无对电话进行应答的话，在电话线路连接好后，传真机响起正式的模拟铃声。

*两种铃声的先后次序和铃声的次数可由用户设定。

香港用户的注意事项：

模拟铃声的缺省设置是无铃声，迅速连接电话线路，SFX-110/210用传真信号来应答来电。
请参考下面两页内容，了解更多关于自动接收模式的细节。

手动模式

如果您的 SFX-117/217 主要用于传真传送，并且希望由您来控制传真接收的话，请选用该模式。一切传真都要经您应答电话之后才可以接收。

应答模式

当您在外出时，希望 SFX-117/217 同时自动接收传真和留言，请选择该模式。

适用于 SFX-217

所有的语音电话由内藏的电话应答系统管理，请参考第41页的细节内容。

适用于 SFX-117

所有的语音电话由外接的电话应答机器管理，请参考第42页的细节内容。

自动接收模式

自动接收的操作步骤

当有电话拨入时，SFX-117/217 在铃声响过 3 次*后，连接电话线路，（*用户响铃时间设置参考下面的〔重要内容〕一节。）

➔ 在这一刻，可了解来电是电话。

2A. 来电是某一自动传真：
SFX-117/217 检测到传真信号后开始接收。

2B. 来电是电话或手动传真：
SFX-117/217 会根据第9号**功能开关的设置而切换到接收模式。
**（用户选择，请参考下面的〔重要内容〕。）

** RECEIVING **

重要内容

当您选择自动模式时，您可能希望改变响铃时间的设置，以便于您传真和打电话——无论您是有专用传真线路或您只有一条既传真又打电话的线路，使用功能开关第7和第9号。

*第7号功能开关（第一组铃声）

可设置短铃声或有规则的铃声，缺省设置为3次铃声。

**第9号功能开关（第二组铃声）可以设置无铃声或3-11次铃声，缺省设置为无铃声。

请参考第75至77页，关于恢复功能开关的步骤。

传真/电话的使用

如果您使用单一线路既传真又打电话的话，建议您改变第2组铃声的次数（第9号功能开关）到3至11次。（代码01-05）。

仅使用传真

如果您有专用的传真线路，建议您改变第1组铃声的次数（第7号功能开关）到1个短音（代码#00）。

如果您在 SFX-117/217 连接线路前，要应答传真时，应该怎么办？

- 如果您提起受话器，SFX-117/217 自动开始接收传真，请挂起受话器。
- 如果您在跟传真机连接的外接电话上接听了传真，您可以按外接电话〔3〕键2次，使传真机开始接收传真。

看第43页的遥控接收。

遥控接收的控制代码可随意设定在10-99的某一个数字上（第8号功能开关的遥控接收号码缺省设置号码为〔3〕〔3〕）。

- 按 SFX-117/217 的〔开始〕键将会开始接收传真。

手动接收模式

当设置在手动模式时，SFX-117/217 的铃声就象电话铃声一样，当有电话拨入时，传真机外接电话机的铃声响起，直到您使用某一方接听电话为止。如果是传真的话，需由您来启动传真机进行接收。

1. 当铃声响起后，提起受话器。

2A. 来电是电话：
讲话。

3A. 如果通话双方在通话后想发送传真，
当您按〔开始〕键，对方在听到传真
信号后，传送传真。

2B. 来电是传真：当您听到了传真的信号音，
SFX-117/217 自动接收传真。*

*如果电话线路噪音大或者将54号功能开关
设置在〔00〕时，您可能需要按〔开始〕
键开始接收。

3B. 挂起受话器。

** RECEIVING **

4B. 当传真接收完毕后，显示屏显示日期
和时间。

SFX-217: 26 Jun. 12:00 00

SFX-117: 26 Jun. '96 12:00

如果您在外接电话上接听了传真：

- 如果您在传真机的外接电话上接听了传真，请在外接电话上按〔3〕键两次，启动传真机接收传真。
请参考第43页的遥控接收内容。

注意：在第1步您可以使用〔免提〕键〔☎〕，如果是电话，请靠近麦克风讲话（仅适用于SFX-217）。

应答接收模式

适用于SFX-217

当设置在应答模式，SFX-217（和外接电话）响铃3次或依照节省话费设置内藏应答系统。如果您开启此功能。（请参考第57页至58页的关于节省话费的铃声设置。）

之后，如果来电没有被接听，电话线路会与内藏的应答系统连接，播放您的问候语（应答内容）。

当有电话拨入：

1. SFX-217（和外接电话）的铃声响3次*。

*铃声的次数是用户设置，使用第7号功能开关改变次数。请参考75至77页。

2. 电话线路与内藏的应答系统播放问候语（应答内容）应答来电。

3A. 来电是传真（来自自动传送）：
SFX-217 在播放了问候语（应答内容）
后，自动地接收传真。

** RECEIVING **

3B. 来电是电话（或者是手动传真）：您的应
答系统在播放问候语（应答内容）及响起
一声连接信号音后，开始录音，此时，来
电话的一方可留下口信。

请提醒您的来电者，在播放问候语（应答
内容）时或之后，可以接收传真。

例：如果您发送传真，请现在开始传送，
或者在响过信号音之后，留下口信。

➔ 在播放了您的问候语（应答内容）6秒后，如果没有听到声音，SFX-217 自动切换到传真接收模式并向对方发送传真信号。

➔ 您可以听取来电者留下的口信。当您提起受话器或按〔☎〕键与来电者通话时，录音停止。

适用于 SFX-117

如果您在外出时想同时接收电话口信和传真，请使用该模式（可以在传真机后面的EXT.插座上连接应答机器）。

当电话拨入时：

1. SFX-117(和外接电话) 会依照您的应答机器的铃声延续设置响起铃声。
2. 电话线路与您的应答机器连接，播放您的问候语（应答内容），以应答来电。

3A. 来电是传真

（来自自动传送）：
SFX-117在您的问候语（应答内容）播放完毕后，自动接收。

**** RECEIVING ****

3B. 来电是电话（或者是手动传真）：您的应答机器在播放了您的问候语（应答内容），响起了一声连续信号音后，开始录音。

请提醒您的来电者，在播放问候语（应答内容）时或之后，可以接收传真。

例：如果您发送传真，请现在开始传送者在响过信号音之后，留下口信。

- 在播放了您的问候语（应答内容）6秒后，如果没有听到声音，SFX-117自动切换到传真模式并向对方发送传真信号。
- 应答机器必须将电话应答铃声设置在4次以内。
- 当SFX-117设置在应答模式时，在遥控外接应答机器方面可能会存在困难。如果您需要连接外接应答机器，必须将SFX-117设置在手动模式。

遥控接收

该遥控接收功能允许在使用外接电话接听电话后，接收传真。

电话线路

SFX-117/217

外接电话

第8号功能开关（遥控接收）必须设置在ON的位置（出厂前设置在ON的位置）。

1. 当有来电时，提起外接电话的受话器接听。
2. 接听来电后通话，如果是传真，然后：
3. 按外接电话的〔3〕键两次启动传真机接收传真。
4. 挂起受话器。

- 遥控接收的控制号码设置为〔33〕。
可以使用第8号功能开关改变这个号码。
（请参考第75—77页。）

注意：

- 在SFX-117设置在应答状态时遥控接收功能不起作用。
- 在某些电话上可能不能实现遥控接收。

转移接收

该转移接收功能允许您传呼另一方和指令另一方将文件原稿传送到您的号码的传真机上。(一方的传真机必须设置在转移传真模式。) 传呼的费用计算在接收一方。

1. 按〔功能〕键一次。

2. 按〔设置〕键。

3. 拨另一方传真机的号码。

例：111-2222

您可以用单触拨号、快速拨号或数字键拨号。

4. 按〔设置〕键。

→传真机开始拨号。

- 当电话线连接后，自动开始接收。

- 按〔停止〕键中断接收。

注意：

- 另一方的传真机必须使用国际标准 (ITU-T) 的转移接收。

1: POLLING Rx. ?

PARTY ?

1 1 1 2 2 2 2 ■

1 1 1 2 2 2 2

选择接收

该功能允许您限制某些传真的接收。使用第26号功能开关在〔接受〕〔拒绝〕或〔关闭〕三者中选择其一。(出厂前设置在〔OFF〕位置。) 请参考第78页。

接受

当对方的传真号码已经贮存在您的传真机的单触拨号或快速拨号记忆中时，才接收其传真。

- 如果以其他号码 (您的传真机中贮存的号码以外的) 传真到来后，SFX-117/217 会在显示〔RECEIVING〕之后切断电话线路。
- 如果有某台传真机的发送方名称或发送方号码没有被设置在他们的传真机上，那么，将不会接收到从这台传真机上来的传真。(即使是这些号码已经贮存在您传真机上。)

拒绝

SFX-117/217 允许您在贮存器中制订一份20个号码的拒绝接收的清单。SFX-117/217 将会拒绝接收以这些清单中列举的号码传送过来的传真。

- 该拒绝接收功能确认号码的最后4位数字。
- 当选择了拒绝模式时，SFX-117/217 将不会接收那些从没有设置发送方名称，或没有设置发送方号码的传真机传送来的传真。

设置拒绝接收清单

1. 按〔功能〕键4次。

2. 按〔设置〕键。

3. 按〔功能〕键4次。

4. 按〔设置〕键。

5. 按〔设置〕键。

SFX-217: 4: SET FAX MODE ?

SFX-117: 4: SET MODE ?

1: SET TIME ?

5: REFUSE LIST ?

■: SET 2: DELETE

(01) ■: SET

6. 按〔功能〕键选择拒绝接收清单号码 (01至20)。
- 随着按〔功能〕键，号码会依次显示于显示屏上。

(01) ■ : SET

7. 输入您想拒绝接收的电话号码的最后4位数字。
- 例：1234

(01) 1234 : SET

8. 按〔设置〕键。
- ➔响起一个连续信号音。
 - 接着重复第6至8步骤，设置其他号码。

(01) 1234 : SET

9. 按〔停止〕键两次回复待机状态。

SFX-217: 26 Jun. 12 :00 00

SFX-117: 26 Jun. '96 12 :00

- 如果您在输入号码时发生错误，请按〔删除〕键，清除错误号码后输入正确的号码。
- 当有从清单中列出的号码的来电时 SFX-117/217 会用铃声提醒您，让您与其通话。
- 如果要关闭选择接收功能，请将第26号功能开关设置在关闭位置。

更改拒绝接收清单中的号码：

1. 按上述的第1至5步骤操作。
2. 按〔功能〕键选择您想更改的号码。
3. 按〔删除〕键。
4. 输入新号码的最后4位数字。
5. 按〔设置〕键。
- ➔响起一个连续的长音。
6. 按〔停止〕键两次。

删除拒绝接收清单中的号码：

1. 按上述的第1至4步骤操作。
2. 按〔功能〕键选择 "2:DELETE"。
3. 按〔设置〕键。
4. 按〔功能〕键选择拒绝接收清单中您想删除的号码。
5. 按〔设置〕键。
- ➔响起一个连续信号音。重复第4至5步骤。
6. 按〔停止〕键两次。

电话保留

该功能允许您在传送或接收传真之后，开始通话。

在传送传真之后，开始通话：

1. 传送传真时，提起受话器。
- 当传真传送完毕后，在对方的传真机上响起一个7秒钟的连续信号音。
2. 当对方提起受话器后，您可以听到一个信号音，然后就可以与对方通话。

在接收传真之后，开始通话：

1. 在接收传真时，提起受话器。
- 当传直接收完毕后，在对方的传真机上，响起一个14秒钟的连接信号音。
2. 当对方提起受话器后，您可以听到一个信号音，然后就可以与对方通话。

- 如果您提起受话器后再挂上受话器，电话保留取消。
- 如果在信号音响的过程中，对方不提起受话器，电话线路将会被切断。
- 如果对方没有使用电话保留，电话线路将被切断。

接收时电话保留。

- 如果对方使用电话保留，那么您在听到信号音和看见显示屏显示〔PHONE CALLING〕后，提起受话器与对方通话。

下表中出现的代码是为了使您在传真机的运转和定时传送时，精确/快捷地诊断问题所在。

错误代码	描述内容
OK:	• 传送接收令人满意。
10:	• 对方无应答，与对方联络，确认对方传真机是否已准备接收。 • 确认电话插座 (LINE) 插座上。
12:	• 在定时传送时无应答。
16:	• 机械上的错误 (参考第82页)。
20:	• 在传送/接收过程中按了〔停止〕键。
21:	• 文件原稿堵塞，卸除和重新设置。
23:	• 在接收时记录纸用完，重新设置记录纸。
24:	• 在接收过程中记录纸堵塞，检查记录纸。
25:	• 接收时不切纸，请与三洋授权的服务中心联系。
27:	• 定时传送被取消或在定时传送状态下卸除了原稿。
30:	• 在信号弱的电话线连接状态下印刷质量低劣，如果此代码出现频繁，请与三洋授权的服务中心联络。
40:	• 对方的传真机不正常。(无记录纸等。) 与对方联络。
50:	• 传送被对方终止 (当传送/接收时线路切断)。
60:	• 电话线路故障不能通信。
71:	• 发生兼容性问题时，不能通信，请与对方联络，确认26号功能开关是否设置在〔OFF〕状态。

可以用第56号功能开关将 SFX-117/217 设置成双响铃状态，请参考第75、76页和78页。
出厂前第56号开关设置在〔OFF〕位置 (无双响铃)。
适用香港电信的该项服务，请设置在〔ON〕位置 (需要提出申请)。
一旦选择了该模式 SFX-117/217 的操作如下：

适用于 SFX-217

在普通的铃声状态： 当接收模式设定在〔自动〕或〔手动〕：
无辨别铃声送出，只有电话铃响，直到用户提起受话器。
当接收模式设定在〔应答〕：
在 SFX-217 响过2次以上铃声后内藏应答系统辨别来电 (用第7号功能开关设置，缺省设置为3次)。
• 节省费用功能开关的设置不涉及第7号功能开关。请参考第57到58页关于节省费用的功能细节。

在传真的铃声状态： 在响过2次铃声后，SFX-217 辨别铃声，并且发送一个传真信号音给对方。

适用于 SFX-117

在普通的铃声状态： 无辨别铃声送出，只有电话铃声响，直到用户提起受话器。

在传真的铃声状态： SFX-117 在2次铃声响过后，开始辨别铃声，并且发送传真信号音给对方。

注意：

- 一旦设置双响铃在〔ON〕位置，SFX-117 会依照上面描述的那样响铃声，即使是设置在接收模式中也一样。

数码应答系统（仅适用于 SFX-217）

SFX-217 内藏数码应答系统，使用片式IC贮存您的问候语（应答内容）和来电者的口信，可录音时间累计达14分钟。

录制您的问候语（应答内容）

您在使用数码应答系统之前，必须先录制问候语（应答内容）。

1. 按〔录音〕键1秒钟。

→响2次短信号音。

RECORDING

2. 对著麦克风讲下你的问候语（应答内容）。

- 您的问候语（应答内容）最长可录制3分钟。
- 为了使录音的音质清晰，请距离麦克风大约30-50厘米：如果在噪音较大的环境中，请再靠近一点麦克风。

RECORDING

3. 再按一次〔录音〕键结束录音。

→为了证实刚才的录音是否存在，请您放音。

PLAYING GREETING

- 按〔停止〕键终断录音。
- 如果录音时间超过3分钟，传真机会发出5次短信号音，并停止录音，再重新从步骤1开始
- 当传真机的电话部分或外接电话正在使用时，不可以进行录音。
- 如果在录音的时候，有电话拨入，录音将会被取消。

设置应答模式

1. 按〔应答〕键进入应答模式。

→应答灯亮，并且放送您的问候语（应答内容）一次。

PLAYING GREETING

- 再按一次〔应答〕键，关闭应答模式，应答灯熄灭。
- 如果无装保护用电池或电池用完，在 SFX-217 插上电源36秒后，应答系统可以正常工作
- 应答模式不涉及自动/手动模式的设置。

播放留言（仅适用于 SFX-217）

录制了留言后，留言灯闪烁，显示屏显示接收留言序号。

26 Jun. 12 : 00 02

↑
留言序号

播放留言：

1. 按〔留言信箱〕键。

→由最早的留言开始播放，显示屏显示正在播放的留言的日期和时间。

Sun 10 : 20 1 / 02

2. 您可以播放下一条，重复播放前一条留言。

- 按〔9〕键播放下一条留言。
- 按〔7〕键重复播放留言。
- 按〔7〕键两次；播放前一条留言。

3. 所有留言播放后停止播放。

如果您保留留言，那么为新留言准备的内存就会越来越小，故此，建议在听取留言后，将可以删除的多余的留言删除，参考下一页关于留言删除的操作。

- 按〔停止〕键可终断播放留言。
- 在无留言的情况下，如果按〔留言信箱〕键，会响起5次信号音，并且显示屏显示〔NO MESSAGES!〕。
- 如果在播放留言时有电话拨入，SFX-217会停止播放留言，并且响起电话铃声。
- 如果在 SFX-217 开始录音之后6秒内，来电者不讲话，传真机会自动切换到接收传真模式，该来电被作为一个留言记录。
- 如果来电者在电话线路接通后3秒内挂起受话器，该来电不作为记录。

删除留言 (仅适用于 SFX-217)

您可以删除某一条留言，或同时删除所有留言，您也可以设置传真机，使它在您听取留言后自动删除全部留言。

删除全部留言：

1. 按〔删除〕键的同时按〔留言信箱〕键。

ERASE ALL MSGS ?

2. 再按〔删除〕键。

ERASED

→响起一个连续信号音。

全部留言被删除。

- 在步骤1按〔停止〕键可以取消全部留言的删除。

个别留言删除

1. 在播放留言的同时，按〔删除〕键。

ERASE THIS MSG ?

2. 再按〔删除〕键一次。

ERASED

→响起一个连续信号音。

该留言被删除。

下一条留言开始播放。

重复步骤1.2的操作，删除其他留言。

3. 按〔停止〕键结束删除。

- 如果您在播放留言时，不小心按了〔删除〕键，可按〔停止〕键取消删除。

自动删除留言 (仅适用于 SFX-217)

您可以将SFX-217设置在自动删除每一条已经播放过的留言，在出厂前设置在〔OFF〕位置。〔无自动删除〕。

1. 按〔功能〕键5次。

5 : SET ANSW MODE ?

2. 按〔设置〕键。

1 : PASSWORD ?

3. 按〔功能〕键2次。

3 : AUTO ERASE ?

4. 按〔设置〕键。

AUTO ERASE OFF

5. 按〔功能〕键选择〔ON〕。

AUTO ERASE ON

〔功能〕键在〔ON〕和〔OFF〕之间切换

6. 按〔设置〕键。

4 : TOLL SAVER ?

→响起一个连续信号音。

7. 按〔停止〕键恢复待机状态。

26 Jun. 12 : 00 00

- 自动删除功能不能删除未播放过的留言。
(例：通过选择后一条信息或按〔停止〕键。)
- 如果您使用其他电话进行遥控听取留言，自动删除功能不起作用。

遥控操作 (仅适用于 SFX-217)

您可以由外接的音频电话听取在内藏应答系统录制下来的留言。

遥控操作方便简易，SFX-217 必须设置在应答模式，并且您应该设置一个4位数字的密码，请参考下一页关于设置密码的内容。

基本操作

1. 由其他的音频电话拨电话到 SFX-217 上。
2. 在播放您的问候语 (应答内容) 的同时，按 [*] 键2-3秒钟。
→ 问候语停止播放，并且发出3个短信号音。
3. 输入4位的密码。
→ 响起两个短信号音。
• 请参考下一页关于4位密码的设置。
4. 在10秒钟内，输入您想实施的遥控项目的操作代码。

功能项目	遥控操作代码
播放留言	[#]
单条留言删除	[#] (播放留言的同时) + [0] + [0]
全部留言删除	[0] + [0] (在所有留言播放之后。)
越过留言	[9] (播放的同时)
重复留言	[7] (播放的同时)
向前越过留言	[7] + [7] (播放的同时)
关闭应答系统	[*] + [*] *

当您按 [] 键两次，关闭了应答系统之后，一个连续信号音响起，接着，电话线路切断。

5. 您可以在听到3个短信号音后，输入其他遥控操作的代码。

• 您可以通过遥控操作将传真机的接收模式由自动切换成应答。

- 1) SFX-217 响起模拟铃声 (第2个铃声) 的同时，按 [*]。
→ 您听到3个短信号音。
- 2) 输入密码。
→ 您听到3个短信号音。
SFX-217 现在被设置在应答模式。

- 如果您输入了错误的密码或错误的遥控代码，将会有5个短信号音提醒您。之后，响两个信号音，您可以继续输入正确的密码或遥控代码。
- 如果您连续地输入了3次错误的密码，电话线路将会被切断。
- 如果您输入 [*] 键后，问候语 (应答内容) 还未停止，请再一次按 [*] 键2-3秒。
- 如果您超过10秒后还未输入遥控操作代码，电话线路被切断。

设置密码 (仅适用于 SFX-217)

遥控操作方便简易，您必须设置一个4位数字密码，缺省密码为 [3210]。

1. 按 [功能] 键5次。
2. 按 [设置] 键。
3. 再次按 [设置] 键。
4. 输入您的新的密码。
例：4321
5. 按 [设置] 键。
→ 响起一个连续信号音。
6. 按 [停止] 键恢复到待机状态。

5 : SET ANSW MODE ?

1 : PASSWORD ?

PASSWORD ? 3 2 1

PASSWORD ? 4 3 2

2 : RECORD MODE ?

26 Jun. 12 : 00 00

- 如果您在步骤4输入了错误密码，请重新输入正确的。
- 再次由步骤1开始，改变密码。

留言录音模式 (仅适用于SFX-217)

内藏的应答系统允许您选择3种留言的录制方式：

VOX (最长3分钟) 录制在3分钟之内的留言。
这是出厂前的缺省设置。

仅作应答 播放您的应答内容，但不进行录音。

固定30秒 每个来电者仅能录制30秒的留言
即使来电者未留下留言而挂起受话器，
应答系统也进行30秒的录音。

1. 按〔功能〕键5次。
2. 按〔设置〕键。
3. 按〔功能〕键。
4. 按〔设置〕键。
5. 按〔功能〕键选择录音模式。
6. 按〔设置〕键。
 ▶响起一个长信号音。
7. 按〔停止〕键恢复待机状态。

5 : SET ANSW MODE ?

1 : PASSWORD ?

2 : RECORD MODE ?

VOX (MAX 3 MIN)

FIX 30 SEC.

3 : AUTO ERASE ?

26 Jun. 12 : 00 00

话费节省设置 (仅适于SFX-217)

话费节省设置可以节省您的长途电话费用，当您离家外出，通过遥控传呼（拨电话）到SFX-217，在未接通内藏应答系统的情况下，通过铃声的改变，让您知道内藏应答系统是否存在留言。

该费用节省功能在出厂前设置于〔OFF〕。

当功能开关设置在〔ON〕，双铃声延续次数（有和无留言）是用户选择。

1. 按〔功能〕键5次。
2. 按〔设置〕键。
3. 按〔功能〕键3次。
4. 按〔设置〕键。
5. 按〔功能〕键切换〔ON〕和〔OFF〕，选择〔ON〕。
6. 按〔设置〕键。
7. 输入无留言状态时，
 您想要的铃声次数的代码（2和9之间）。
8. 按〔设置〕键。

5 : SET ANSW MODE ?

1 : PASSWORD ?

4 : TOLL SAVER ?

TOLL SAVER OFF

TOLL SAVER ON

NO MSGS ■ RINGS

NO MSGS ■ RINGS

MESSAGES ■ RINGS

9. 输入有留言状态时，您想要的铃声延续次数的代码（在0*—9之间）

*当铃声次数设置为0，传真机发送一个短铃声。

例如：3

MESSAGES **3** RINGS

10. 按〔设置〕键。

→响起一个连续信号音。

5 : RESET ANSWER ?

11. 按〔停止〕键恢复待机状态。

26 Jun. 12 : 00 00

- 〔无留言〕铃声延续次数必须要设置在最小2次，并且要比〔有留言〕铃声延续次数要多。
- 当话费节省功能设置在〔OFF〕位置，要用第7号铃声延续功能开关设置SFX-217的铃声。

应答系统复位（仅适用于SFX-217）

初始化命令允许您将应答系统各种功能开关恢复到出厂时的缺省设置状态。

删除全部留言：

为了删除全部的录音留言。

删除问候语（应答内容）：

为了删除您的问候语（应答内容）。

恢复到DEFLT状态：

为了将以下功能开关恢复到出厂时的缺省设置。

- 密码
- 留言录音模式。
- 自动删除留言。
- 话费节省。

全部清除：

为了恢复以上所有的内容。

1. 按〔功能〕键5次。

5 : SET ANSW MODE ?

2. 按〔设置〕键。

1 : PASSWORD ?

3. 按〔功能〕键4次。

5 : RESET ANSWER ?

4. 按〔设置〕键。

CLEAR ALL ?

5. 按〔功能〕键选择您想实施的命令。

ERASE GREETING ?

6. 按〔设置〕键。

RESET TO DEFLT ?

→重复步骤5、6，实施其他命令。

如果您选择了〔CLEAR ALL〕或在

→步骤5选择〔RESET TO DEFLT〕，

会响起一个连续信号音。

7. 按〔停止〕键两次恢复到待机状态。

26 Jun. 12 : 00 00

•如果在步骤5选择了〔CLEAR ALL〕

和〔RESET TO DEFLT〕，一旦按

〔停止〕键，就会恢复到待机状态。

输入名称

在编辑您的拨号记忆或您的目标名称之前，事先了解输入名称所需的数字键和单触拨号键。数字键 [2]、[4]、[5]、[6]、[8]、[0]，单触拨号键 [5]、[6] 和 [0] 是用于名称的输入。

将字符按其特征分组如下：

第一组	第二组	第三组
ABCDE	abcde	12345
FGHIJ	ghij	67890
KLMNO	klmno	.,:;. .
PQRST	pqrst	+ - / & *
UVWXT	uvwxy	# ' " ()
Z	z	< > ! ? =

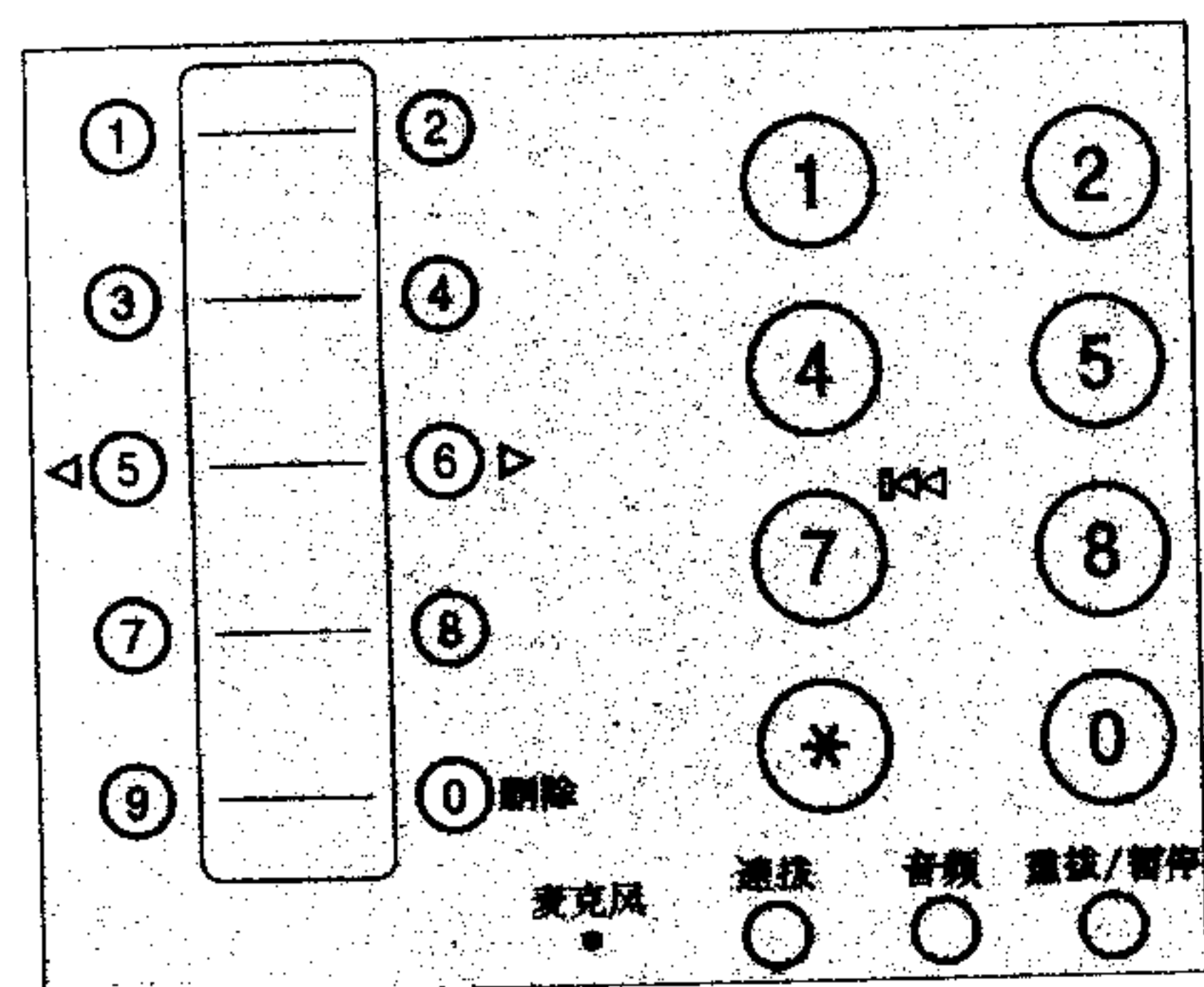
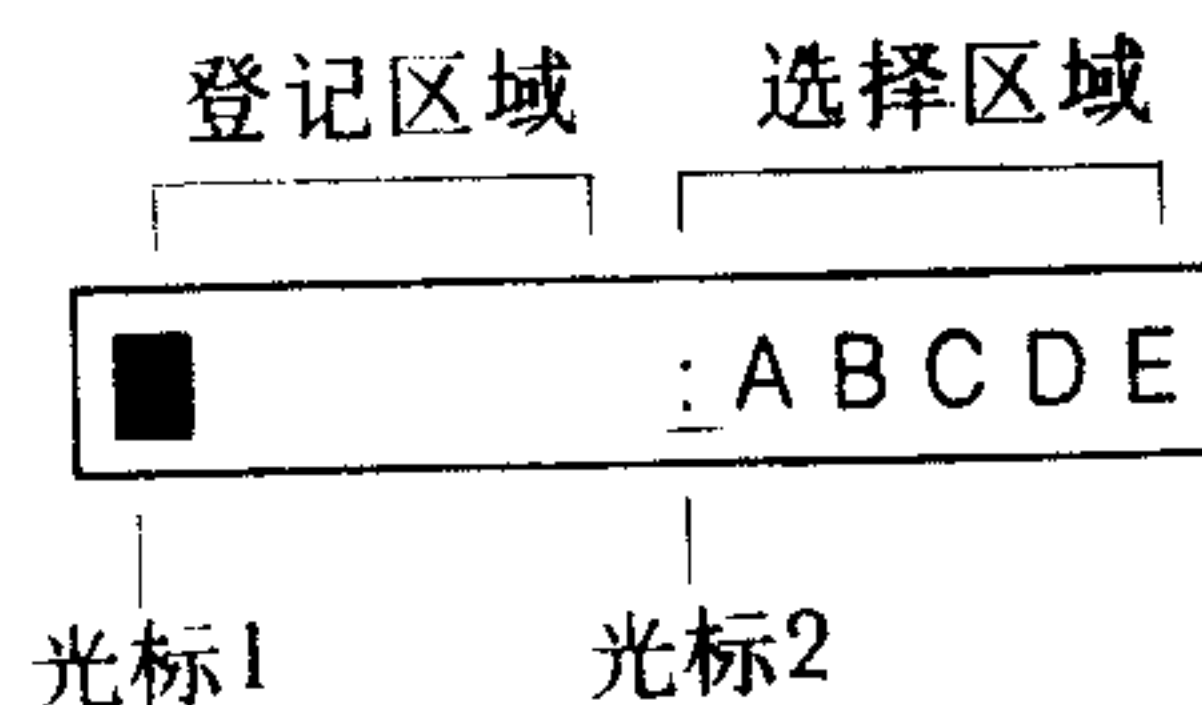
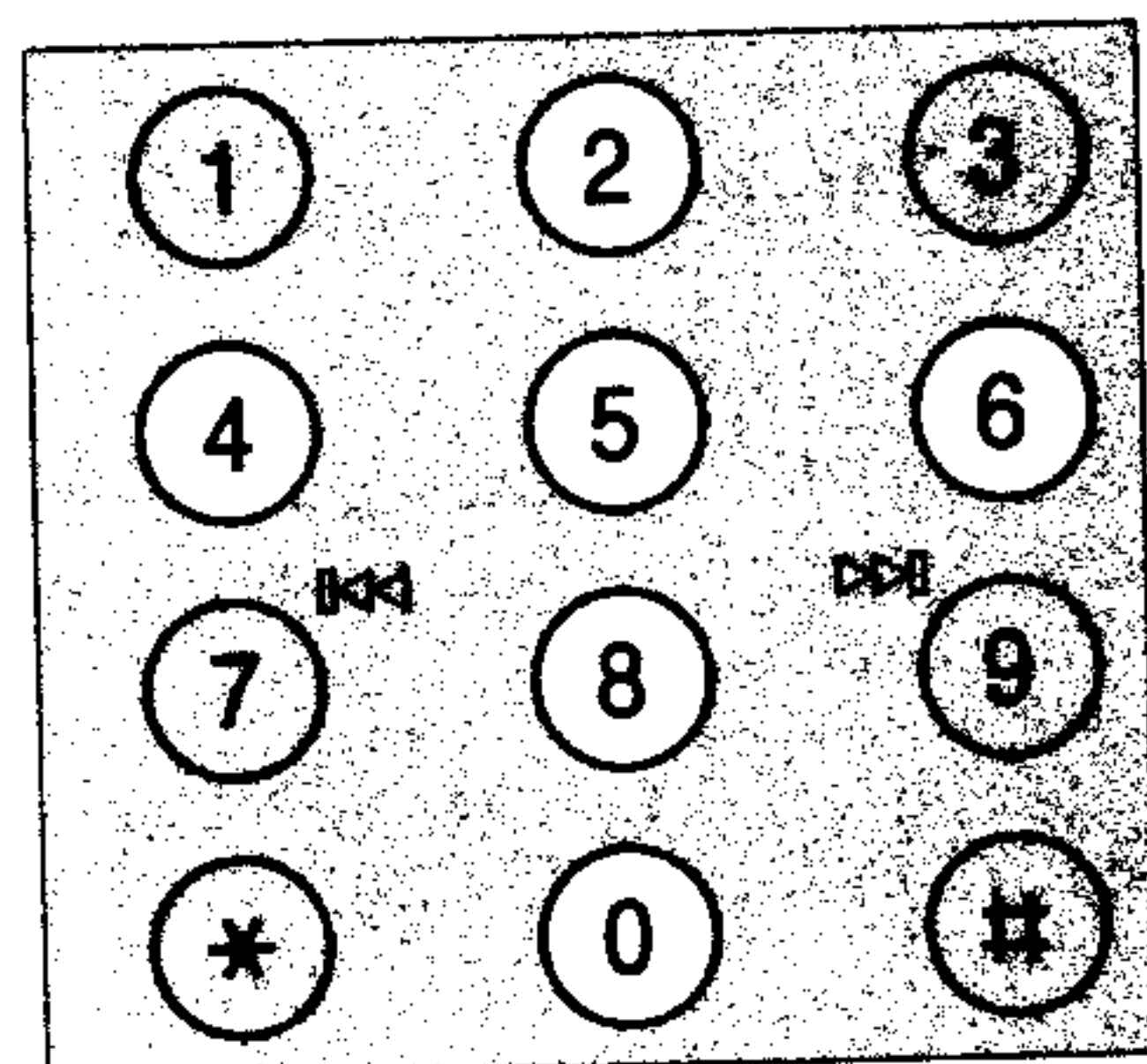

LCD的显示划分为2部分：左面的登记区域显示输入的名称，右面的选择区域；一次可显示五个字符，每个区域有一个光标。

选择字符

- 按数字 [5] 键选择您想要的字符组。
- 使用数字 [2] 或 [8] 作字符翻页。
- 使用数字键 [4] 或 [6] 移动光标2选择字符。
- 按 [▶] (单触拨号键6) 将选择的字符，输入到登记区域，光标1向右移动。
- 重复步骤1-4结束编写名称。

- 按数字键 [0] 在名称中设置空格。
- 按 [◀] 键 (单触拨号5) 使光标向左移动。
- 按 [▶] 键 (单触拨号6) 使光标向右移。
- 若要删除字符，请将光标1移到该字符上，按 [删除] 键 (单触拨号0)。

例：输入SFX-217

1. 首先输入S:

- 按 [8] 翻页，选择PQRST
- 按 [6] 移动光标2到S上。
- 按 [▶] 输入S。
- 光标1移到下一个位置。

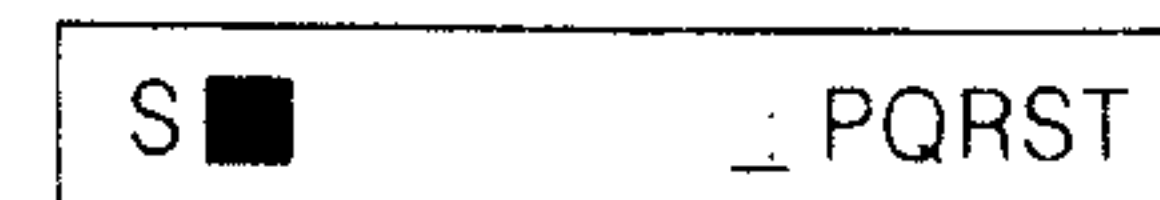

2. 接著输入F:

- 按 [2] 翻页，选择FGHIJ。
- 光标2已经停留在F上。
- 按 [▶] 输入F

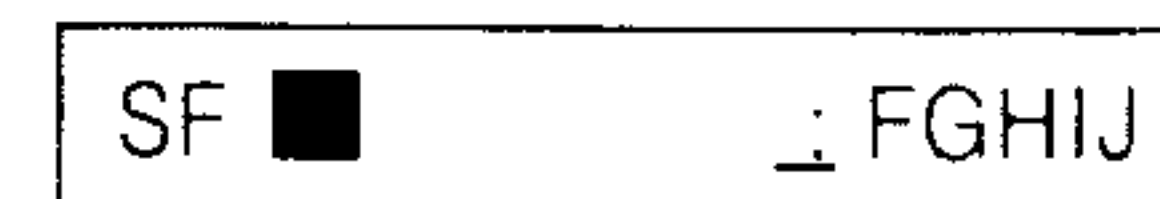

3. 输入X:

- 按 [8] 进行翻页，选择UVWXY。
- 按 [6] 移动光标键到X上。
- 按 [▶] 输入X。

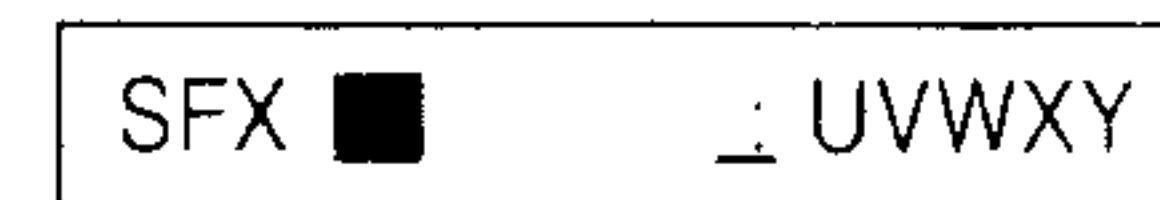

4. 输入空格。

- 按 [0] 键。



5. 输入217。

- 按 [5] 键使第三组字样显示。

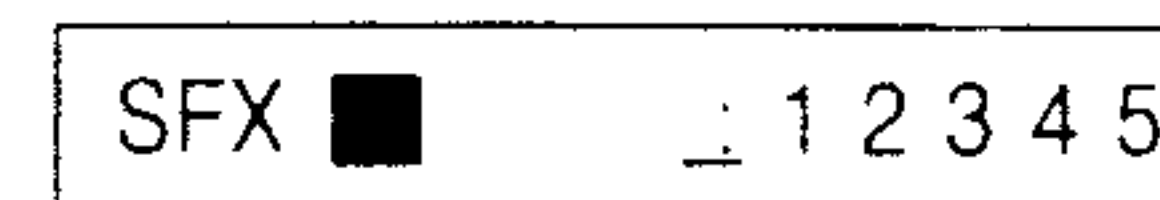

按 [6] 选择2，按 [▶]

按 [6] 选择1，按 [▶]

按 [8] 翻页，显示和选择67890。

按 [6] 选择0，按 [▶]



- 如果要改错，请移动光标1到错误字符，并删除它，之后输入正确的字符。
- 如果操作中断一分钟以上，显示屏恢复到待机状态，要重新输入的话，请从步骤1开始。

设置拨号记忆

在内存中最多可记忆30个电话号码或传真号码（包括相应的名称）。

电话/传真号码可贮存于10个单触拨号键中，只要按1个单触拨号键就可以拨出电话。

另外还有20个号码可贮存在快速拨号号码中（01-20）。

单触拨号号码设置：

1. 按〔功能〕键2次。

2 : O. T & S. D SET ?

2. 按〔设置〕键。

O. T No. = 1 ?

3. 按单触拨号键〔0-9〕。

O. T No. = 2 ?

例：按单触拨号键2，将号码设置在单触拨号键2。

4. 按〔设置〕键。

■ ABCDE

5. 输入对方的名称（最多容纳16字符）。

EDWARD ■ ABCDE

请参考60-61页说明的细节。

6. 按〔设置〕键。

■

7. 输入传真（或电话）号码。

1 - 222 - 3333 ■

（最多容纳32位数，包括停顿、字符）。

例：1-222-3333。

8. 按〔设置〕键。

O. T No. = 3 ?

→响起一个连续信号音。

• 重复上面的步骤3-8，设置其他的单触拨号号码。

9. 按〔停止〕键，结束单触拨号号码的设置。

SFX-217: 26 Jun. 12:00 00

SFX-117: 26 Jun. '96 12:00

• 请参考第67页的关于印刷设置电话号码和名称的清单。

• 按〔停止〕键可终止设置。

• 按〔快速拨号〕键输入〔-〕。

• 如果在两个号码之间需要一个3秒钟的停顿，请在该位置输入一个分号〔:〕，显示分号的地方，表示要暂停。

• 如果您在输入传真/电话号码时发生错误，请使用光标键〔▶〕（单触拨号6）和光标键〔◀〕（单触拨号5）将光标移到错误的字符上，按〔删除〕键（单触拨号0）删除错误字符，然后输入正确字符。

快速拨号号码设置

1. 按〔功能〕键两次。
2. 按〔设置〕键。
3. 用数字键输入快速拨号号码。
例：按〔1〕和〔0〕将传真号码指定贮存在快速拨号号码〔10〕上。
4. 按〔设置〕键
5. 输入对方的名称（最多容纳16个字符）。
（请参考第60—61页的细节说明）。

2: O.T & S.D SET?

O.T No. = 1 ?

S.D No. = 10 ?

ABCDE

EDWARD ABCDE

6. 按〔设置〕键。

7. 输入传真（电话）号码。

最多可以输入32位数字，包括停顿和字符。
例如：1-222-3333

8. 按〔设置〕键。

▶响起一个连续信号音。
重复步骤3—8设置其他号码。

9. 按〔停止〕键结束快速拨号号码的设置。

SFX-217: 26 Jun. 12:00 00

SFX-117: 26 Jun. '96 12:00

- 请参考第67页的关于打印设置电话号码和名称清单的说明。
- 按〔停止〕键可终断设置。
- 按〔快速拨号〕键输入〔—〕
- 如果在两个号码之间需要一个3秒钟的停顿，请在该位置输入一个分号〔;〕，显示分号的地方，表示要暂停。
- 如果您在输入传真/电话号码时发生错误，请使用光标键〔▶〕（单触拨号键6）和光标〔◀〕（单独拨号键5）将光标移到错误的字符上，按〔删除〕键（单触拨号键8）删除错误字符，然后输入正确字符。

打印号码清单

您可以打印单触拨号/快速拨号号码的设置清单。

打印单触拨号/快速拨号号码清单。

1. 按〔功能〕键两次。

2: O.T & S.D SET?

2. 按〔复印〕键。

O.T & S.D LIST

3. 在清单印刷完毕后，

SFX-217: 26 Jun. 12:00 00

按〔停止〕键恢复待机状态。

SFX-117: 26 Jun. '96 12:00

单触拨号/快速拨号号码清单的样本。

* * * ONETOUCH, SPEED DIAL LIST * * *			
26 Jun. '96 12:00			
	NO.	PARTY'S NAME	NUMBER
ONE TOUCH DIAL	1	AAA	111222333
	2	BBB	444555666
	3	CCC	777888999
SPEED DIAL			
	01	DDD	111444666
	02	EEE	333222111
	03	FFF	555777999

变更单触拨号/快速拨号号码的设置

1. 按〔功能〕键两次。

2. 按〔设置〕键。

3. 按您想变更的单触拨号键或输入您想变更的快速拨号号码。

例：变更快速拨号号码10中的电话号码和名称，按〔1〕和〔0〕键

4. 按〔设置〕键。

→显示屏显示〔CHANGE〕

5. 按〔设置〕键。

6. 将光标移到要删除的字符上，按〔删除〕键，然后输入新名称。

(请参考第60-61页关于〔输入名称〕。)

7. 按〔设置〕键。

8. 将光标移到要删除的数字上，按〔删除〕键，然后输入新号码。

9. 按〔设置〕键。

→响起一个连续信号音。

重复步骤3-9变更其他单触拨号键/快速拨号号码。

10. 按〔停止〕键结束变更。

取消单触拨号键/快速拨号号码的设置

1. 按〔功能〕键两次。

2. 按〔设置〕键。

3. 按您想取消的单触拨号键/快速拨号号码。

例：取消单触拨号键2。

按单键拨号键2。

4. 按〔设置〕键。

5. 按〔功能〕键选择〔CANCEL〕。

6. 按〔设置〕键。

→响起一个连续信号音。

重复步骤3-6取消其他单触拨号键/快速拨号号码。

7. 按〔停止〕键结束。

您可以编辑号码库中贮存的数据——添加名称或删除号码。
您也可以将号码库的数据转移到单触拨号或快速拨号的内存中。

添加名称

1. 按〔功能〕键4次。

SFX-217: 4: SET FAX MODE ?

2. 按〔设置〕键。

SFX-117: 4: SET MODE ?

1: SET TIME ?

3. 按〔功能〕键5次。

6: DIAL BANK ?

4. 按〔设置〕键。

1 1 1 2 2 2 2

→显示号码库中第一个号码。

5. 按〔号码库〕键，选择您想添加的名称。

1 1 1 3 3 3 3

6. 按〔设置〕键。

■ ABCDE

7. 输入名称（最多容纳16个字符）

EDWARD ■ ABCDE

请参考60—61页的细节说明。

• 下页将介绍如何由步骤6转移这些名称和号码，
到单触拨号或快速拨号号码的内存中的内容。

8. 按〔设置〕键。

1 1 1 4 4 4 4

→显示屏显示下一个号码库的号码。

• 重复步骤5—8，在其他号码库号码中追加名称。

9. 按〔停止〕键两次结束编辑。

SFX-217: 26 Jun. 12:00 00

SFX-117: 26 Jun.' 96 12:00

- 号码库的内存只能保留最多20个号码，当有新号码加入时，
号码库会删除最旧的和使用频率最低的号码。
- 一旦号码在号码库添加了名称，该号码就不会被号码库自动删除，
直到您故意用删除操作来删除为止（参考下一页）。

转移单触拨号/快速拨号内容

实施步骤1—4添加名称，接着说明如下：

5. 按〔号码库〕键选择转移的号码。

1 1 1 2 2 2 3 3 3

6. 按〔功能〕键。

DESTINATION ?

7. 按〔单触拨号〕键（0—9）或按〔快速拨号〕键。
并输入2位快速拨号号码，作为转移目的地。
例：您选择单触键3。

O.T : ■

8. 按〔设置〕。

→响起一个连续信号音。

重复步骤5—8转移其他号码。

TRANSFERRED

9. 按〔停止〕键结束转移。

SFX-217: 26 Jun. 12:00 00

SFX-117: 26 Jun.' 96 12:00

删除号码库中的号码

实施步骤1—4添加名称，接着说明如下：

5. 按〔号码库〕键，选择您想删除的号码。

1 1 1 2 2 2 3 3 3

6. 按〔删除〕键。

DELETE DATA ?

7. 按〔设置〕键。

→响起一个连续信号音。

→显示屏显示下一个号码库的号码。

• 重复步骤5—7删除其他号码。

DELETED

8. 按〔停止〕键两次结束删除。

SFX-217: 26 Jun. 12:00 00

SFX-117: 26 Jun.' 96 12:00

设置时钟时间。

1. 按〔功能〕键4次。

SFX-217: 4 : SET FAX MODE ?

SFX-117: 4 : SET MODE ?

2. 按〔设置〕键。

1 : SET TIME ?

3. 按〔设置〕键。

3 04.' 96 15:00

4. 使用数字键输入日、月、年、和时间。

6 06.' 96 12:00

- 时间必须是24小时制。
- 日、月、年应分别输入2位数字。

例：输入26 June, 1996, 12:00,

按〔2〕、〔6〕、〔0〕、〔6〕、〔9〕、〔6〕、〔1〕、
〔2〕、〔0〕和〔0〕。

5. 按〔设置〕键。

2 : STATION CODE ?

→响起一个连续信号音。

6. 按〔停止〕键结束日历/时钟的设置。

SFX-217: 26 Jun. 12 : 00 00

SFX-117: 26 Jun.' 96 12 : 00

- 如果您发生输入错误，请将光标移动到适当的位置。

删除错误时间，重新输入正确时间。

按〔▶〕键使光标向右移动。

按〔◀〕键使光标向左移动。

一旦您在 SFX-117/217 的内存中，设置了您的目标名称和传真号码，传真机就会在您发出的传真的顶端追加您的发送方名称和传真号码。

1. 按〔功能〕键4次。

SFX-217: 4 : SET FAX MODE ?

SFX-117: 4 : SET MODE ?

2. 按〔设置〕键。

1 : SET TIME ?

3. 按〔功能〕键。

2 : STATION CODE ?

4. 按〔设置〕键。

ABCDEF

5. 输入您的发送方名称。(最多容纳24个字符)。
(参考第60-61页〔输入名称〕一节。)

CHARLES PQRST

6. 按〔设置〕键。

7. 输入您的传真号码。

您的传真号码最多可输入20位数字。

例：111-2222

1 1 1 - 2 2 2 2 ■

8. 按〔设置〕键。

▶响起一个连续信号音。

3 : FEATURE SW. ?

9. 按〔停止〕键结束以上操作。

SFX-217: 26 Jun. 12 : 00 00

SFX-117: 26 Jun. ' 96 12 : 00

• 按〔停止〕键两次可终止设置。

• 如果您发生输入错误，请用〔▶〕（单触拨号键6）或〔◀〕键（单触拨号键5），移动光标到错误字符上，按〔删除〕键（单触拨号键0）删除然后输入正确的字符。

• 按〔快速拨号〕键可以在两个字符之间输入一个（-）。

• 按〔保留〕键可以在您的传真号码中输入一个（+）。

• 您可以使用第20号功能开关（参考第75-76和78页），来设置发送方标志的打印位置，可打印在文件原稿边框线以外或以内。该功能的缺省设置是打印的边框线外面。

注意：如果您选择打印在文件原稿里面，那么传真件上的表头的尺寸缩短约1cm。

打印在文件框以外

26 Jun. '96 12:00 SANYO FAX012345 P:1

印刷在文件边框以内

26 Jun. '96 12:00 SANYO FAX012345 P:1

传送接收记录报告

您可以设置让 SFX-117/217 在每天或传送/接收满20次发行传送接收记录报告，也可以设置在不发行传送/接收记录报告。

1. 按〔功能〕键4次。

SFX-217: 4 : SET FAX MODE ?

SFX-117: 4 : SET MODE ?

2. 按〔设置〕键。

1 : SET TIME ?

3. 按〔功能〕键3次。

4 : ACT. REPORT ?

4. 按〔设置〕键。

ACT. REPORT ON

5. 按〔功能〕键选择在〔ON〕或〔OFF〕。

如果选择〔OFF〕,请跳到步骤8。

例：ON

ACT. REPORT ON

6. 按〔设置〕键。

PRINT TIME : ■

7. 用数字键输入您想选择的发行时间。

• 输入的时间必须是24小时制。

例：16 : 00

PRINT TIME 16 : 00 ■

8. 按〔设置〕键

▶响起一个连续信号音。

5 : REFUSE LIST ?

9. 按〔停止〕键恢复到待机状态。

SFX-217: 26 Jun. 12 : 00 00

SFX-117: 26 Jun. ' 96 12 : 00

功能开关

- 如果您错误地输入时间，按〔删除〕键删除错误的时间，重新输入正确的时间。
- 如果在步骤7没有输入时间，传真机会在传送/接收满20次时自动发行传送/接收记录报告
- 在出厂前设置在〔ON〕，但是无发行时间的位置。
- 如果您无传送/接收传真，即使是到了发行时间也不发行报告。

传送/接收记录报告样本。

*** ACTIVITY REPORT ***

26 Jun. '96 12:00

TRNS. TOTAL PAGE 00003
RECV. TOTAL PAGE 00002

TRNS.						
NO.	DATE	START TIME	PARTNER	PAGE	RESULT	ERROR CODE
1	26 Jun.	9:00	AAA	2	OK	
1	26 Jun.	10:00	BBB	1	OK	
RECV.						
NO.	DATE	START TIME	PARTNER	PAGE	RESULT	ERROR CODE
1	26 Jun.	9:30	CCC	1	OK	
1	26 Jun.	10:30	DDD	1	OK	

在 SFX-117/217 上的各种功能开关在出厂前作了标准的设置（缺省设置）。它为您提供了更多的选择，SFX-117/217 允许您变更这些功能开关的设置。所有的功能开关和其功能都罗列在第77—78页。

变更功能开关的设置

1. 按〔功能〕键4次。

SFX-217 : 4 : SET FAX MODE ?

SFX-117 : 4 : SET MODE ?

2. 按〔设置〕键。

1 : SET TIME ?

3. 按〔功能〕键两次。

3 : FEATURE SW. ?

4. 按〔设置〕键。

(00) DIAL MODE

5. 输入您想变更的功能开关。

(01) PAUSE TIME

例如：按〔0〕和〔1〕选择第1号功能开关，变更暂停的时间。

6. 按〔设置〕键。

3 sec (03)

功能开关清单

7. 输入您选择的代码。

(参考第77-78页有用的代码。)

例：输入〔0〕和〔4〕，将暂停时间设置在4秒钟。

4 sec (04)

8. 按〔设置〕键。

重复步骤5-8进行额外的变更。

(按您的要求)。

(05) TIMER REDIAL

9. 按〔停止〕键两次结束功能开关的设置。

SFX-217: 26 Jun. 12:00 00

SFX-117: 26 Jun. '96 12:00

10. 打印功能开关清单，以便于您进行确认。

(参考第79页)

• 按〔停止〕键两次，终断功能开关的设置。

开关号码	开关的描述	代码	代码描述	工厂设置
00	拨号模式	00	音频	01
		01	脉冲(10 PPS)	
01	暂停时间	02	2秒	03
		03	3秒	
		04	4秒	
		05	5秒	
		06	6秒	
		07	7秒	
		08	8秒	
		09	9秒	
		10	10秒	
		11	11秒	
		12	12秒	
		05	在定时传送时重拨的次数(间隔3-4分钟)。	
01	1次			
02	2次			
03	3次			
06	在一般的手动的单触拨号或快速拨号的传真传送时，遇到忙音信号后的重拨次数。	00	OFF(无重拨)	02
		01	1次	
		02	2次	
		03	3次	
07	铃声的延续，当传真机设置在自动模式时，传真机连接电话线前响铃的次数。	00	1次短音	03
		01	1次	
		02	2次	
		03	3次	
		11	11次	
08	遥控接收的启动号码。	00	OFF	33
		10	ON(在10-99中	
		至99	任选其一)	
09	在 SFX-117/217 处于自动模式，在连接电话线路之后，及在将传真模式切换到手动接收(或电话)之前，发出的模拟铃声的次数。	00	OFF(无铃声/自动切换)	00
		01	3次(自动切换)	
		02	5次(自动切换)	
		03	7次(自动切换)	
		04	9次(自动切换)	
		05	11次(自动切换)	
10	按保留键时有否播放音乐。	00	OFF(无音乐)	01
		01	ON(绿色的衣袖)	

印刷功能开关清单

开关号码	开关的描述	代码	代码描述	工厂设置
17	键的操作音	00	OFF (无操作音)	02
		01	LOW (音量小)	
		02	HIGH (音量大)	
20	发送方标志印刷决定目标名称, 传真号码和日期/时间是否印刷在传真上。	00	OFF (无印刷)	01
		01	ON (印刷在文件框外)	
		02	ON (印刷在文件框内)	
26	选择接收决定是否以接受或拒绝的方式控制接收。	00	OFF (无)	00
		01	ACCEPT (接受)	
		02	REFUSE (拒绝)	
27	切换精细度的设置位置。	00	STD (标准)	03
		01	FINE (精细)	
		02	SUPER FINE (超精细)	
		03	Not return (不切换)	
28	切换对比度的设置位置。	00	NORMAL (普通)	03
		01	LIGHT (浅)	
		02	HALFTONE (中间调)	
		03	Not return (不切换)	
32	定时传送报告	00	OFF (无报告)	00
		01	ON (每次传送后发行报告)	
		02	ON (错误发生时发行报告)	
36	中间调质量 (有关通信速度)	00	快速传送	01
		01	精细中间调质量 低速传送	
54	自动切换传送/接收	00	OFF (须按〔开始〕键, 适用于手动传送/接收。)	01
		01	ON (不须按〔开始〕键, 适用于手动传送/接收。)	
56	双响铃 (只适用于香港用户)	00	OFF	00
		01	ON	

您可以印刷全部功能开关和现行的设置状态的清单。

1. 按〔功能〕键4次。

SFX-217: 4: SET FAX MODE ?

SFX-117: 4: SET MODE ?

2. 按〔设置〕键。

1: SET TIME ?

3. 按〔功能〕键2次。

3: FEATURE SW. ?

4. 按〔复印〕键。

FEATURE SW. LIST

5. 在印刷结束后, 按〔停止〕键恢复待机状态。

SFX-217: 26 Jun. 12:00 00

SFX-117: 26 Jun. '96 12:00

功能开关清单的样本

*** FEATURE SW. LIST ***			
26 Jun. '96 12:00			
No.	SWITCH NAME	SET CODE	INITIAL SET
[00]	DIAL MODE	(01) 10PPS	(01) 10PPS
[01]	PAUSE TIME	(03) 3sec	(03) 3sec
[05]	TIMER REDIAL	(03) 3 TIMES	(03) 3 TIMES
[06]	AUTO REDIAL	(02) 2 TIMES	(02) 2 TIMES
[07]	NO. OF RINGS	(03) 3 TIMES	(03) 3 TIMES
[08]	REMOTE Rx.	(33) 33	(33) 33
[09]	F/T SW. OVER	(00) OFF	(00) OFF
[10]	MELODY	(01) GREENSLEEVES	(01) GREENSLEEVES
[07]	KEY SOUND	(02) HIGH	(02) HIGH
[20]	HEADER PRINT	(01) ON: OUTSIDE	(01) ON: OUTSIDE
[26]	SELECTIVE Rx	(00) OFF	(00) OFF
[27]	RESOLUTION	(03) NOT RETURN	(03) NOT RETURN
[28]	CONTRAST	(03) NOT RETURN	(03) NOT RETURN
[32]	TIMER REPORT	(00) OFF	(00) OFF
[36]	HALFTONE	(01) HIGH QUALITY	(01) HIGH QUALITY
[54]	AUTO PROG.	(01) ON	(01) ON
*[56]	DUPLEX RING.	(00) OFF	(00) OFF

* 仅适用于香港用户

热敏记录纸的取用

热敏记录纸对热敏感。取用的时候注意以下事项。

贮存注意事项：

在70℃ (158℉) 的条件下，热敏纸会逐渐变色。

当不使用的時候，请勿暴露在热的、潮湿的、光照的环境中。

希望遵守下列保管注意事项：

1. 贮存于阴暗、凉爽、干燥的地方。
避免贮存在有热源的地方。（例如：密闭的汽车中）。
2. 一旦打开包装，应尽快使用。

取用注意事项：

1. 如果用多汗的手接触热敏纸，会使热敏纸蘸上指印或污染图案。
2. 如果用手来回摩擦热敏纸，会因摩擦而变色。
3. 如果油或化学物和热敏纸接触，会发生着色，褪色的现象。
希望遵守下列取用注意事项：
 - 只能用水溶性粘合剂粘合。
 - 如果想使用胶带粘合，建议您使用双面胶在底面粘合，否则可能会变色。
 - 使用聚乙烯或聚脂塑料箱存放热敏纸。
(请勿使用PVC塑料箱)
 - 请务必将热敏纸与PVC胶片、热敏蜡纸一起存放，否则这些敏感材料会使热敏纸褪色。
 - 不能把已经复印好的热敏纸和重氮化合物或湿式图片等堆放在一起，阿莫尼亚等化学品会使其褪色。
 - 热敏纸接触酒精或其他有机溶剂时褪色。
4. 避免使热敏纸暴露于直射阳光下，否则会逐渐变黄。

原稿堵塞

如果发生原稿堵塞，传真机会响起一个连续信号音和显示〔ORIGINAL JAM〕（原稿堵塞）。
（如果在原稿堵塞时〔错误〕灯亮，在按以下步骤操作之前，按下〔停止〕键。）

1. 打开操作面板。
2. 提起文件释放杆。
3. 按下绿色释放按钮后，卸除堵塞的纸张。
4. 按下原稿释放杆，并且关闭操作面板。

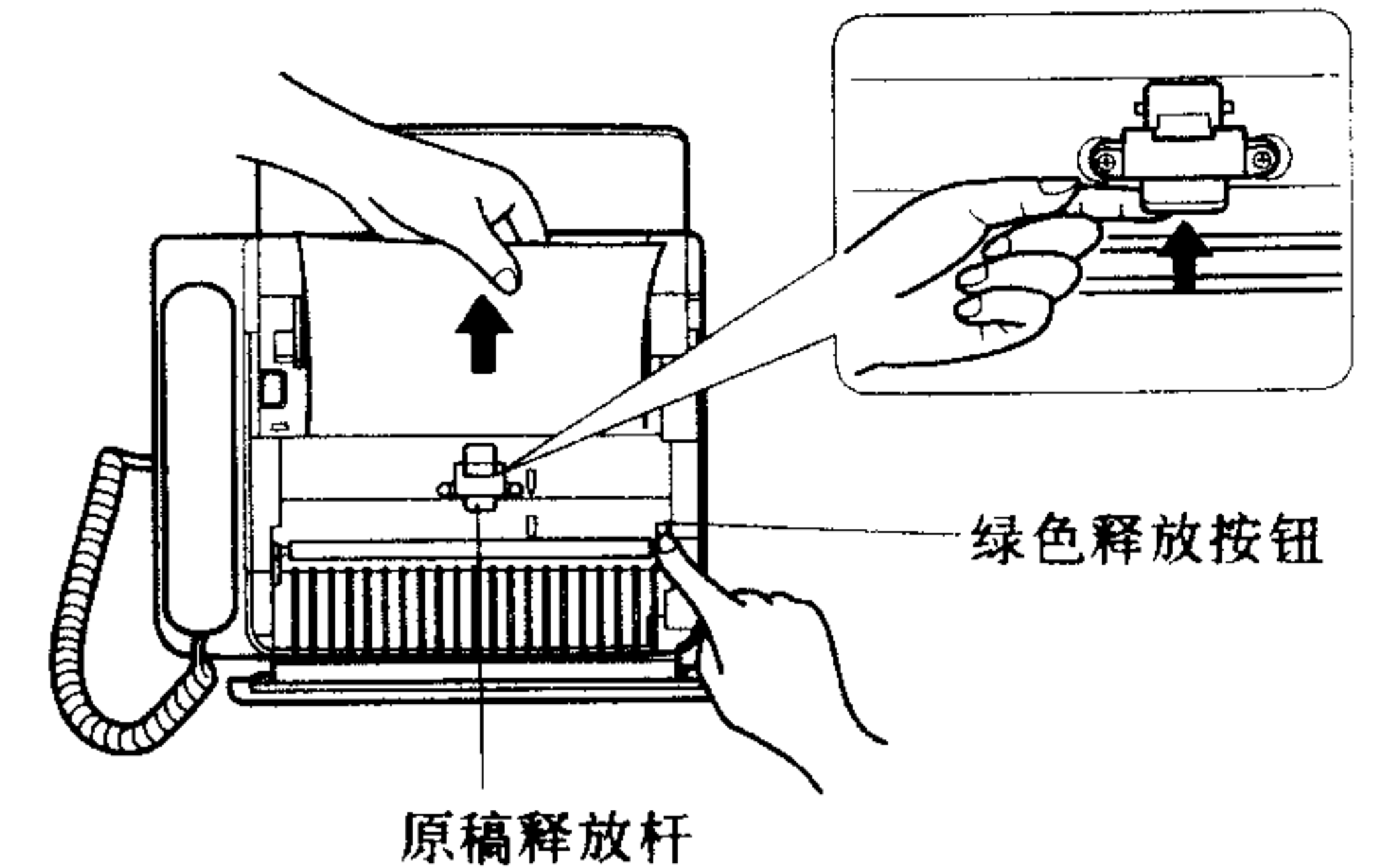

记录纸堵塞

如果发生记录纸堵塞，传真机会响起一个连续信号音和显示〔CHECK PAPER ROLL〕（检查纸卷）。

1. 打开文件原稿托架。
 2. 打开操作面板。
 3. 按下〔开启〕按钮。打开纸仓盖。
 4. 拉出堵塞的记录纸，并用剪刀剪断。
 5. 将纸端穿过记录纸出口。
 6. 按着纸仓盖两端的拐角部分，轻轻关闭仓盖。
→记录纸被自动切断。
- 如果切纸刀的刀刃堵塞记录纸出口，请将记录纸端放在热敏纸滚轴上，然后关闭记录纸仓盖，记录纸自动输出，并且切除多余部分。

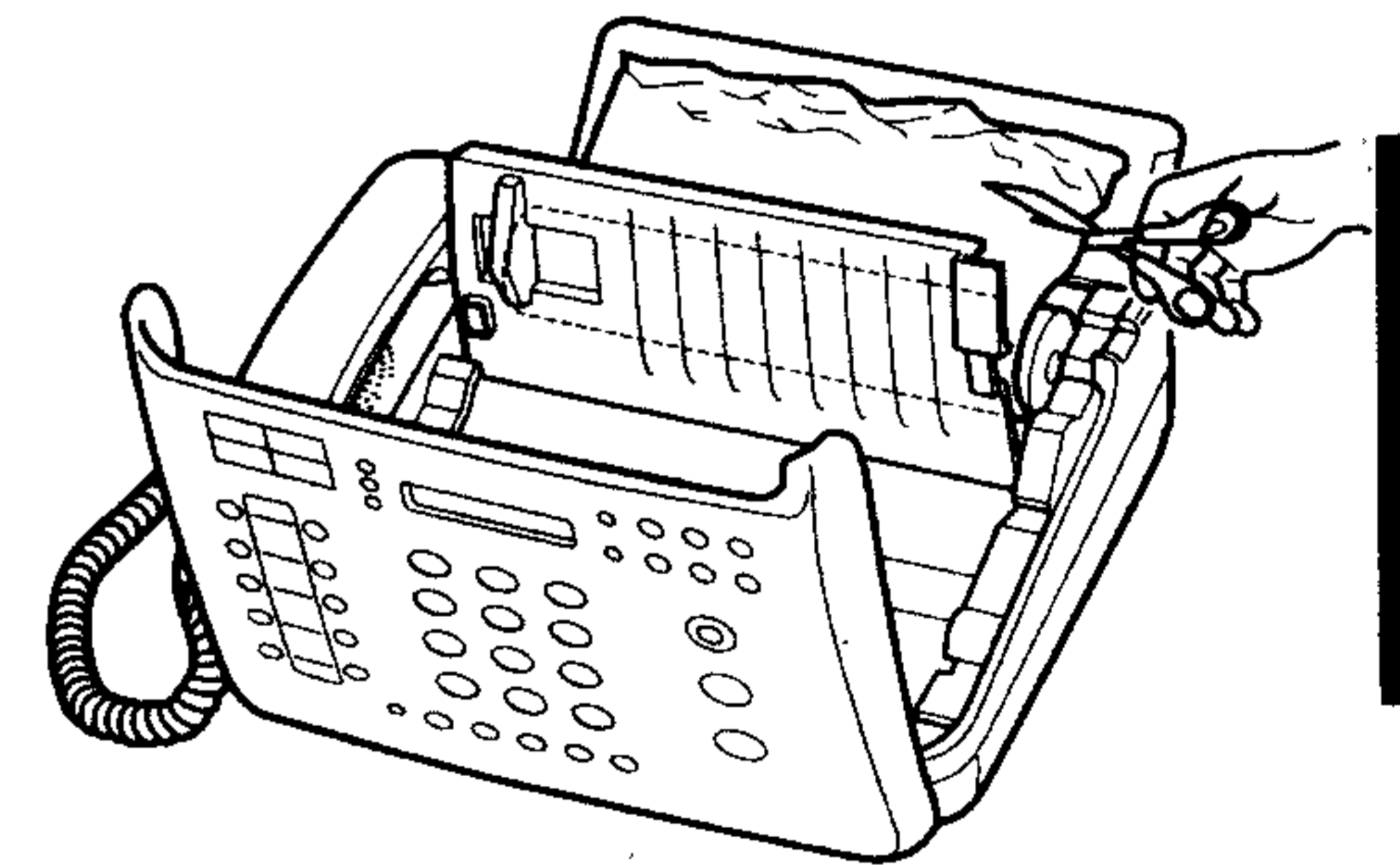

机械的错误

当显示屏显示〔MECHANICAL ERROR〕时，请按以下程序操作，以清除错误。
(如果错误灯还亮着，请在进行下列步骤的操作前按〔停止〕键以清除错误。)

1. 打开文件原稿托架。

2. 打开操作面板。

3. 按〔开启〕键打开记录纸仓盖。

4. 如果如插图1所示齿轮①卡在齿轮②上面，请提起齿轮①。
• 齿轮①和齿轮②的正确位置，如插图3所示。

5. 将记录纸端插入记录纸出口。

6. 按着纸仓盖左右两端的拐角，关闭记录纸仓盖。
→记录纸多余部份被自动切断。



插图 1



插图 2

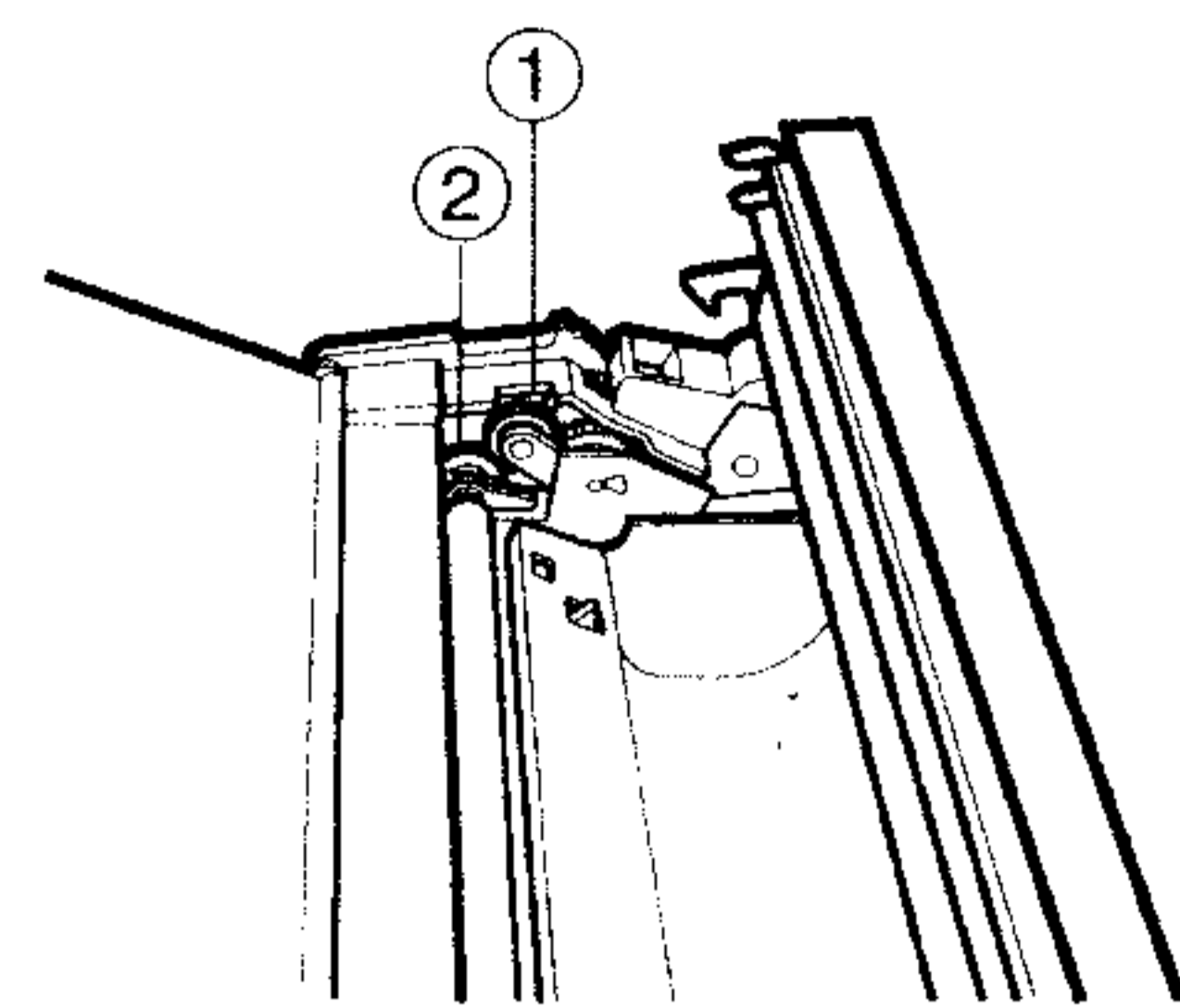

插图 3

• 如果〔MECHANICAL ERROR〕的显示还不能清除，请与三洋授权的服务中心联络。

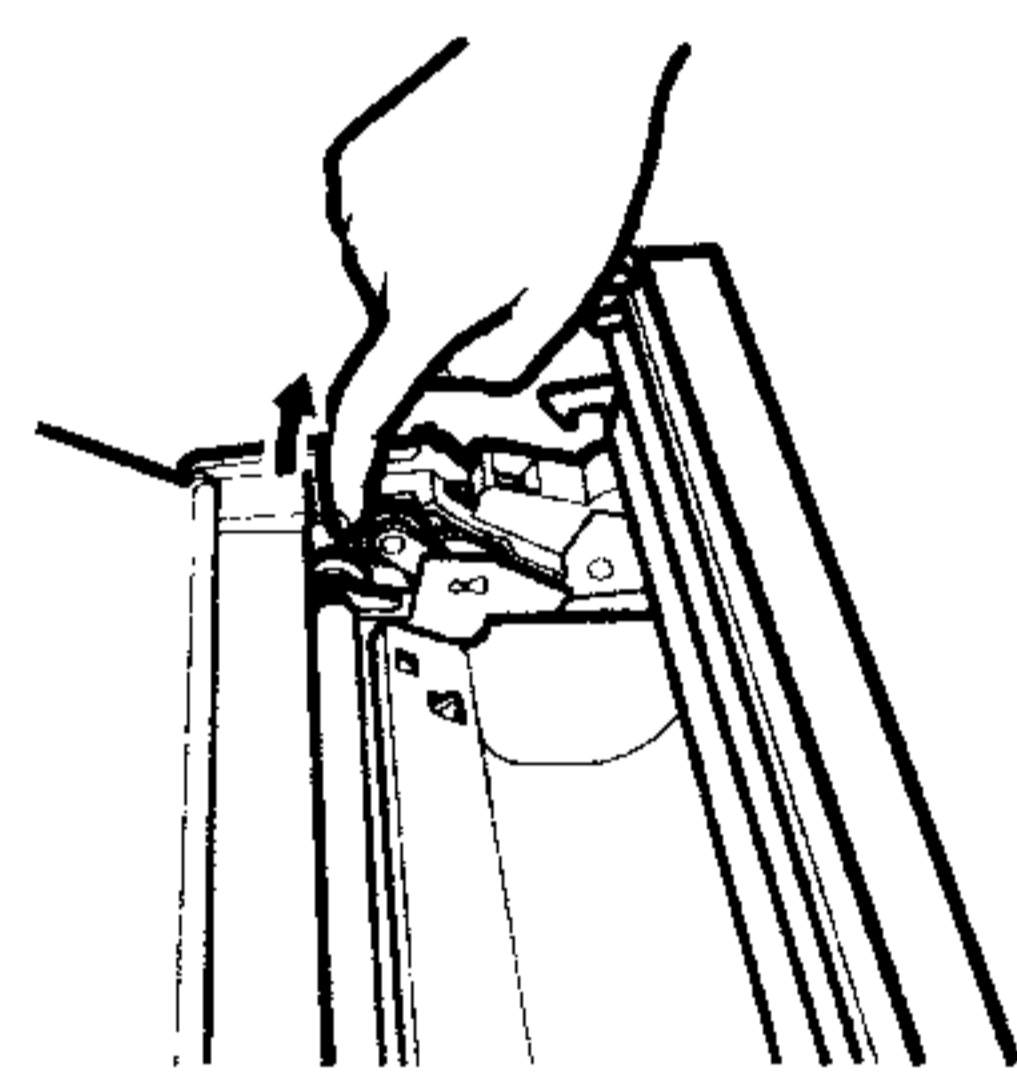
清洁

清洁外表（外表的塑料件）

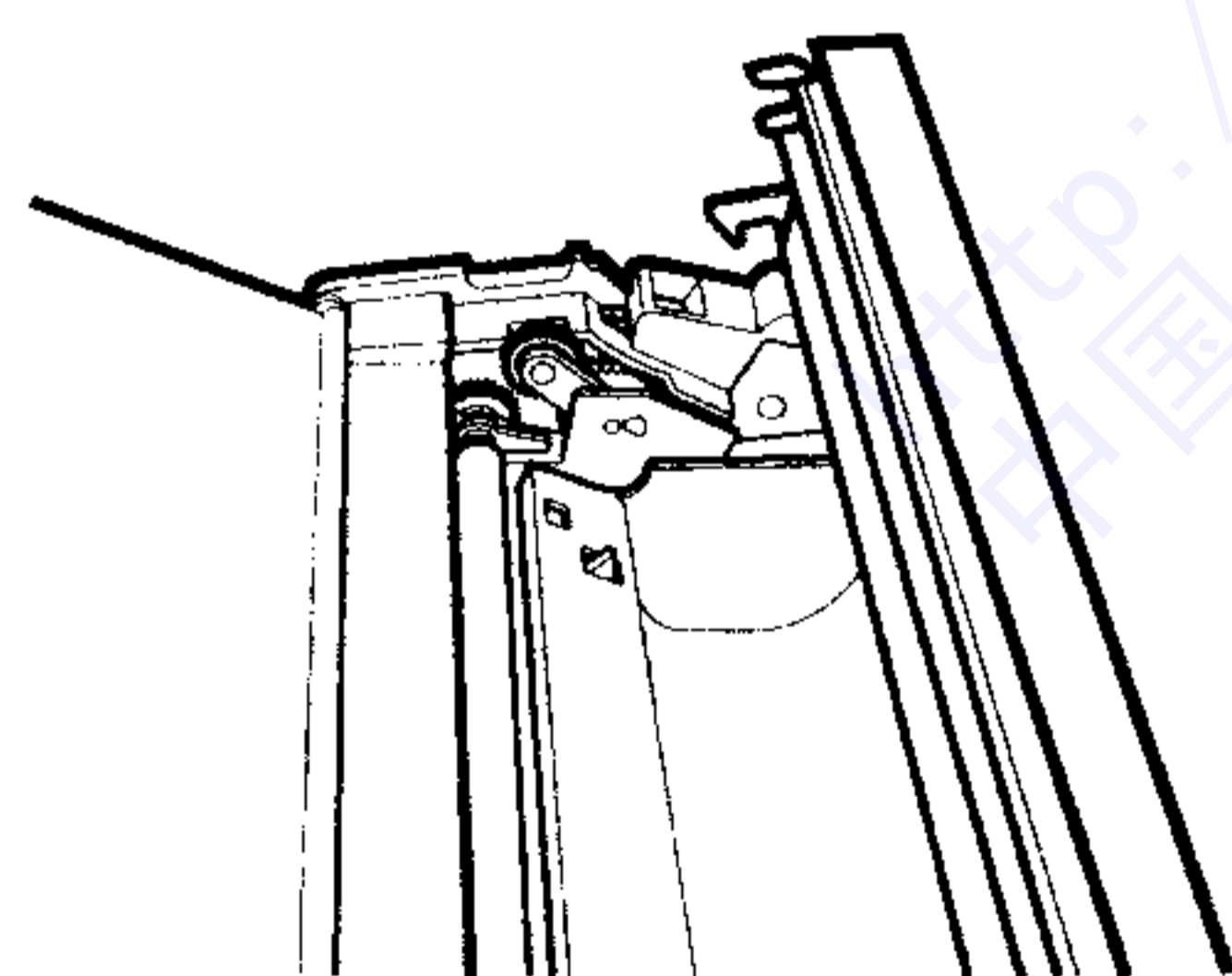
请用湿润的、清洁的软布，蘸一点洗洁精轻轻擦拭。

• 请勿使用酒精或苯等有机溶剂作为清洁剂。

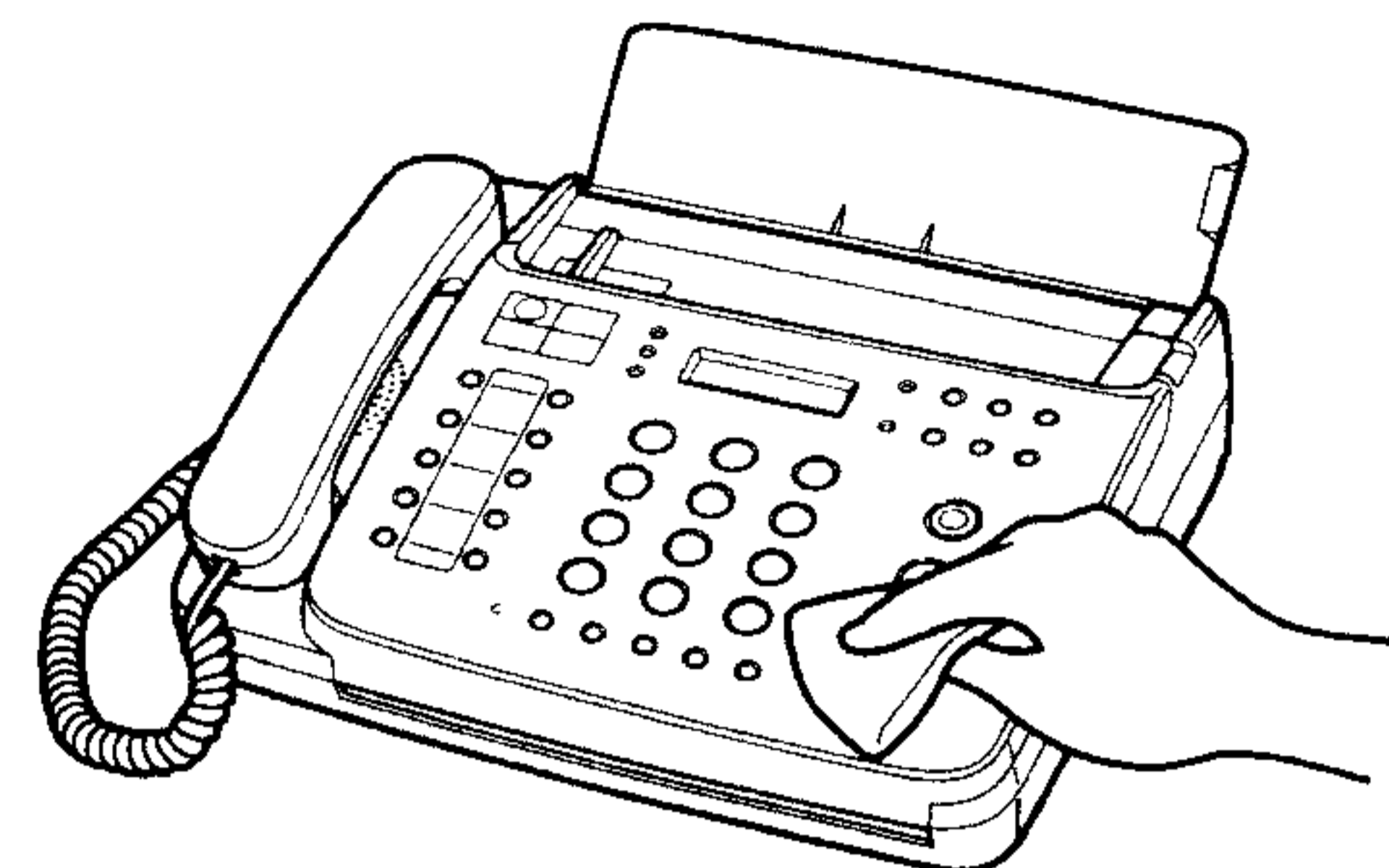

清洁原稿输送器滚轴2。

如果在复印和传送时出现条纹或污脏的斑纹，请用湿润的、清洁的软布，蘸一点洗洁精轻轻擦拭滚轴2。

1. 打开文件原稿托架。

2. 打开操作面板。

3. 如插图所示，按下原稿传感器
驱动原稿输送滚轴。

4. 清洁原稿输送滚轴2，然后
让其充分干燥，防止原稿堵塞。

5. 关闭操作面板。

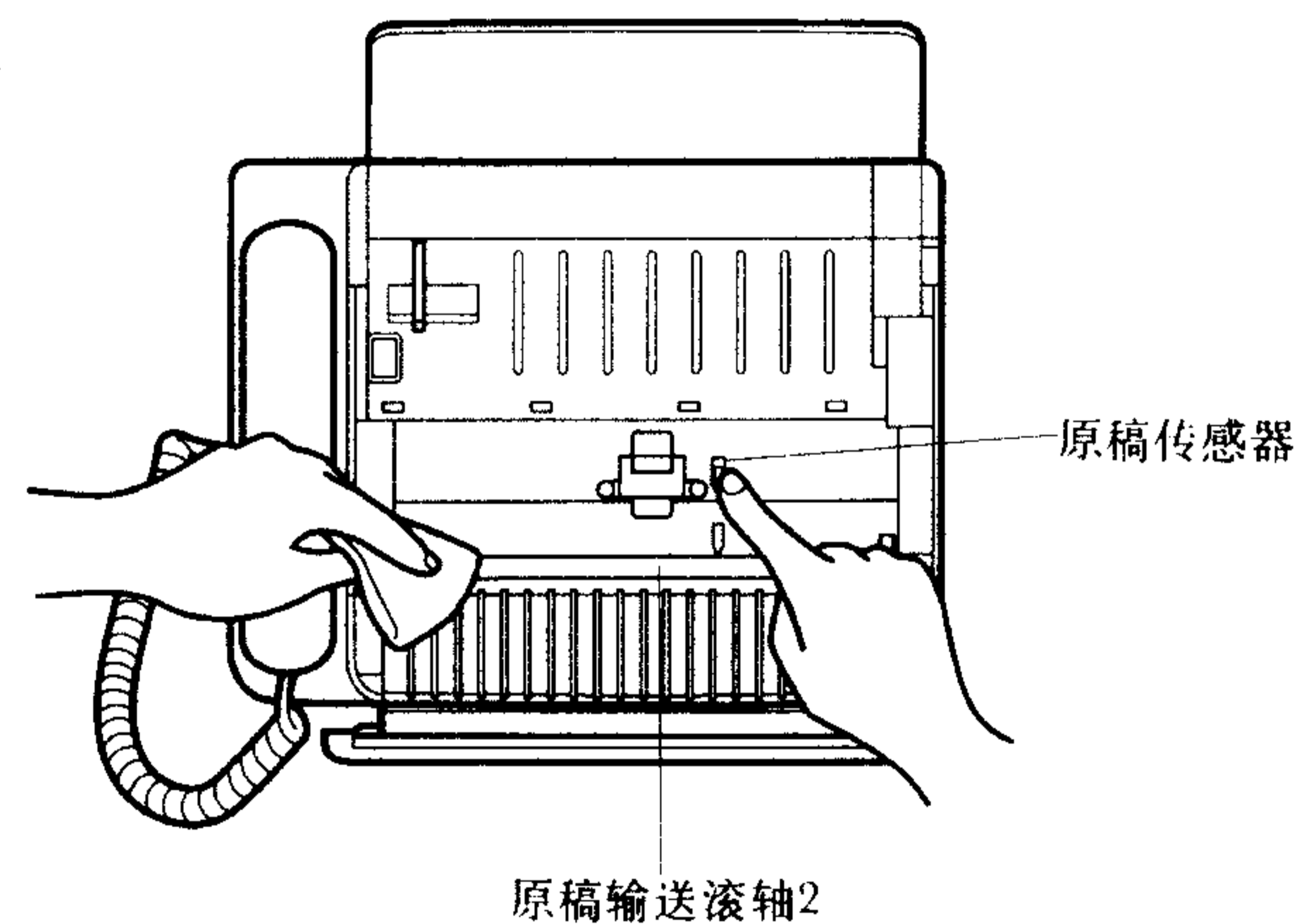

原稿传感器

原稿输送滚轴2

清洁原稿输送滚轴1

如果频繁发生原稿堵塞或原稿重叠，请用蘸有少量洗洁精的湿润棉棒，对原稿输送滚轴1进行清洁。

1. 打开文件原稿托架。
2. 打开操作面板和掀起原稿释放杆。
3. 如图所示，按下原稿传感器驱动原稿输送滚轴1。
4. 清洁原稿输送滚轴1，然后让其充分干燥，防止发生原稿堵塞。
5. 按下原稿释放杆，并且关闭操作面板。

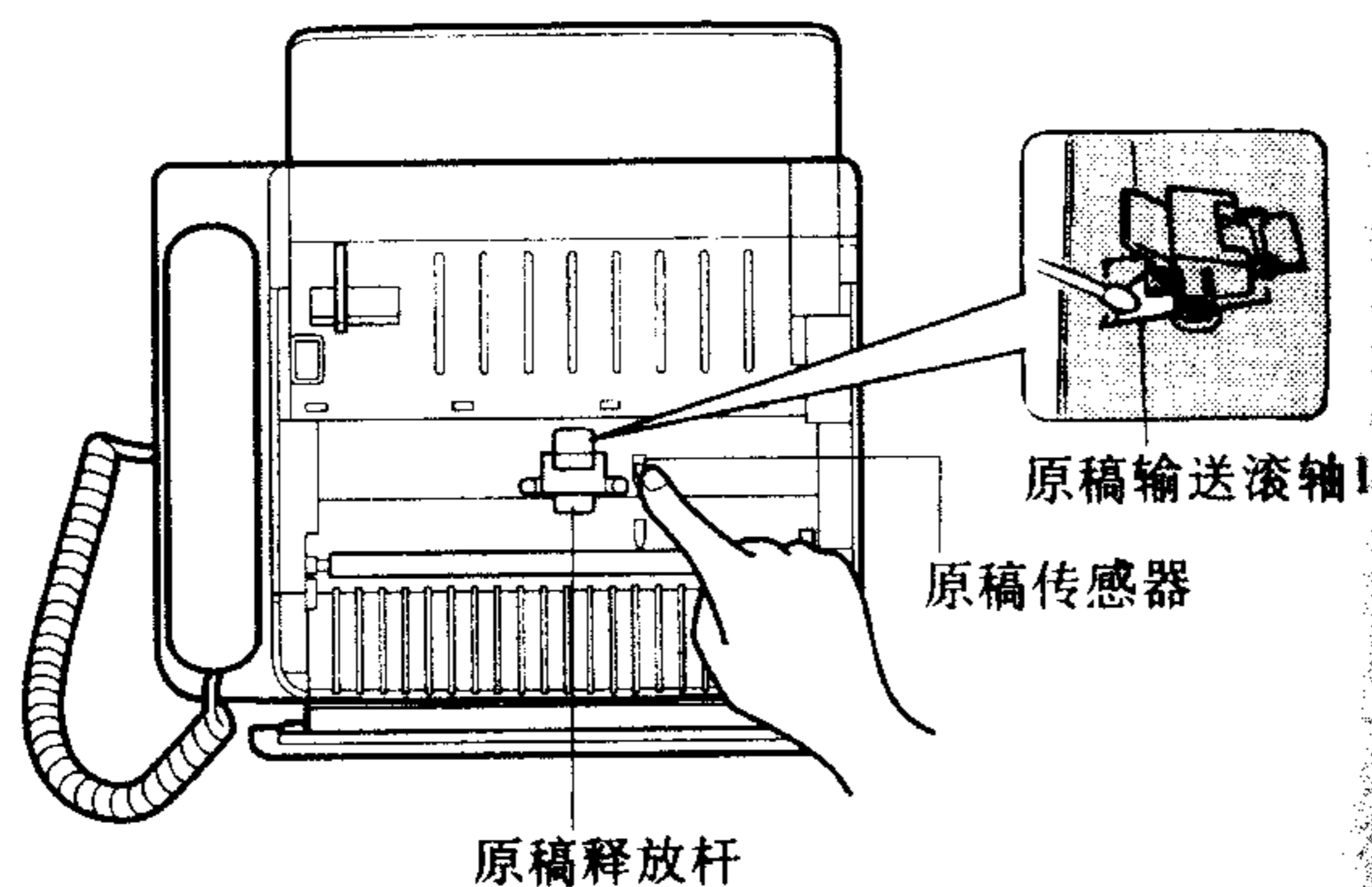

故障排除

如果在操作时频繁出现问题，送往服务中心之前，请作如下确认。

	症状	可能的原因/解释	页码
总体	传真机不能操作	电源电缆可能未插好。	12
	显示屏显示〔check paper roll〕信息	记录纸可能设置不适当。	14
		记录纸可能已经用完。	—
	原稿不能输入	原稿太薄或太厚	28
可能有其他原稿堵塞，打开面板，卸除堵塞的原稿。		81	
您可能放入超过10张的原稿。		29	
传送	不能传送	原稿可能未充分插入。	29
		接收方的记录纸可能用完。	—
		接收方可能设置在手动接收模式。	—
		您的电话线可能插错在EXT. TEL插座上。	12
接收	不能接收	传真机可能设置在手动接收，提起手机按下〔开始〕键就可以接收。	40
		电源电缆可能没插好。	12
		记录纸可能用完。	—
		选择接收功能可能已经启动，检查第26号功开关。	45
		您的电话线可能插错在EXT. TEL插座上。	12
收	接收的传真件不够黑	无使用指定的记录纸。	15
		传真原稿可能较淡。	30
	接收的传真件空白	记录纸正面、底面可能反过来放。	14
		传真的原稿正面、底面可能反过来放。	—
	接收的传真件有模糊难辨/扭曲的现象	电话线路条件恶劣。 (如果问题不能解决，请联络分销商)	—
记录纸出现红线	记录纸即将用完。重新装上新记录纸。	14	

规格

	症状	可能的原因/解释	页码
错误灯	错误灯亮	按〔停止〕键关闭错误灯。 可能因电话线路恶劣而出现错误。	—
电话传呼	提起受话器无拨号音	电话连接线没有连接好。	12
	喇叭的声音太小	控制音量拨动开关可能设置在音量小的位置。	7
	听不见铃声	铃声开关切换到〔OFF〕位置。	7
	不能拨出电话/传真	可能是拨号模式的设置错误，请检查第00号功能开关。	13
外接电话	不能打电话	可能正在传送或接收。	—
	电话无铃声	可能是太多电话打入同一条线路。	12
	不能遥控接收	可能是遥控接收功能开关第8号设置在〔OFF〕位置 如果电话是从您的电话上拔出，不能遥控接收。	77
应答系统	无留言录音 (只适用于SFX-217)	可能是应答系统的内存已满。 (您有很多的留言。) 请删除部分或全部留言。	59
		可能是留言录音模式设置在应答位置，请将其设置到VOX (3分钟) 或FIX (30秒钟) 的位置。	56
	不能录制您的问候语 (应答内容) (仅适用于SFX-217)	应答系统的内存已满。(您有很多的留言。) 删除部分或全部留言。	59
		可能是传真机的电话或外接电话正在使用。	—
	不能遥控操作 (只适用于SFX-217)	您可能使用了脉冲拨号电话，请改用音频电话。 可能是〔*〕键没有被正确地输入，被押住。 4位密码可能没有被正确地输入。	54 54

型号	SFX - 117 / 217
型式	桌面型传真机
连接线路	公用电话交换网
记录纸尺寸	216mm (8.5英寸) x 30m (98英尺) / 25m (82英尺) *
最大扫描宽度	208mm (8.2英寸)
最大记录宽度	212mm (8.3英寸)
传送速度	9600/7200/4800/2400 BPS
主扫描密度	8点/mm
次扫描密度	3.85线/mm (标准模式) 7.7/mm (精细模式) 15.4线/mm (超精细模式)
压缩模式	改良型霍夫曼调制模式和三洋调制模式。
记录方式	平板式接触式图像传感器。
记录方式	平板式热打印头。
电源装置	AC 220V, 50/60Hz
消费功率	待机：7W；传送：20W；接收：85W；复印：75W
总尺寸	337(宽) x 104(高) x 255(深) mm 13.3"(宽) x 4.1"(高) x 10.1"(深)
重量	约3.5kg (7.7磅)
环境温度	5℃ - 35℃ (41℉ - 95℉)

*高级热敏纸的规格为长25m。

操作的附属品

品名	品番
热敏纸 (30m/98')	R-4079448-1
高级热敏纸 (25m/82')	3RE2182800450