

SONY®

4-143-379-71(1)

数码照相机 使用说明书

DSC-W180/W190

开始使用本机前，请仔细阅读本手册，
并保留该手册以供日后参考。



LITHIUM ION **K**
TYPE

© 2009 Sony Corporation

准备工作

拍摄 / 观看影像

使用拍摄功能

使用观看功能

删除影像

连接至其它设备

改变相机设置

CS

Cyber-shot

警告

为减少发生火灾或触电的危险，请勿让本装置淋雨或受潮。

为减少火灾或触电的危险，请勿在本装置上放置如花瓶等盛有液体的物体。

重要安全说明

— 请保存这些危险说明

为减少火灾或电击的危险，请仔细遵照这些说明操作

如果插头的形状不适合电源插座，请安装适合电源插座的正确规格的插头适配器。

小心

电池组

如果电池组使用不当，电池组可能会爆炸，引起火灾，甚至化学灼伤。请遵守下列注意事项。

- 切勿拆卸。
- 切勿压坏电池组，切勿让电池组受到敲打，跌落或遭到踩踏等外力或震动。
- 切勿让电池组短路，切勿让金属物与电池端子接触。
- 切勿放在温度超过 60 °C 的高温处，如直射阳光下或停在太阳下的车内。
- 切勿焚烧或丢弃在火中。
- 切勿使用损坏或漏液的锂离子电池。

- 务必用原装的 Sony 电池充电器或可以给电池组充电的设备给电池组充电。
- 请将电池组放在儿童取不到的地方。
- 请保持电池组干燥。
- 只能用 Sony 建议的相同或同等类型进行更换。
- 请按按照指示中的说明立即丢弃用过的电池组。

电池充电器

即使 CHARGE 指示灯未点亮，只要电池充电器连接到墙壁插座，便未与交流电源断开。使用电池充电器期间如果发生问题，请立即从墙壁插座上拔下插头切断电源。

注意

本产品已经过测定并确定符合 EMC 指示中所提出的使用不超过 3 米的连接电缆的限制。

注意

特定频率的电磁场可能会影响此设备的图像和声音。

通知

如果静电或电磁导致数据传送中断（失败），请重新启动应用程序或断开连接，并重新连接通信电缆（USB 等）。

关于主机外壳金属部分感觉到微弱电流：在将电源适配器与主机连接后，根据接触部位和个人的不同，您有时在接触金属外壳或接口时可能会感觉到微弱电流。

产生这种现象的原因是因为电源适配器中有抑制电磁干扰的元件，该元件在初、次级之间构成了必要的回路。

您可以放心的是此微弱电流被控制在国家安全标准所规定的限值范围之内，且本产品在生产出厂时已通过严格的质量检查，因此请您放心使用。

如您有疑问，请与附近的索尼维修站联系。

产品中有毒有害物质或元素的名称及含量

部件名称	有毒有害物质或元素					
	铅 (Pb)	汞 (Hg)	镉 (Cd)	六价铬 (Cr (VI))	多溴联苯 (PBB)	多溴二苯醚 (PBDE)
内置线路板	×	○	○	○	○	○
外壳	×	○	○	○	○	○
显示板	○	○	○	○	○	○
光学块	×	○	○	○	○	○
附件	×	○	○	○	○	○

○：表示该有毒有害物质在该部件所有均质材料中的含量均在 SJ/T11363-2006 标准规定的限量要求以下。

×：表示该有毒有害物质至少在该部件的某一均质材料中的含量超出 SJ/T11363-2006 标准规定的限量要求。

目录

有关使用本相机的注意事项	5
准备工作	6
检查随机附件	6
产品检视	7
为电池充电	8
插入电池 / “Memory Stick Duo” (另售)	10
设置时钟	12
拍摄 / 观看影像	14
拍摄影像	14
观看影像	15
<hr/>	
使用拍摄功能	16
自动检测笑脸并拍摄 (笑脸快门)	16
对被摄体的脸部对焦 (人脸检测)	17
拍摄特写 (微距)	18
使用自拍	18
选择闪光模式	19
改变画面显示	19
选择与用途匹配的影像尺寸	20
使用与场景匹配的拍摄模式 (场景选择)	23
拍摄动态影像	24
<hr/>	
使用观看功能	26
观看放大的影像 (播放变焦)	26
搜索影像 (影像索引)	26
观看一系列静止影像 (幻灯片播放)	27
<hr/>	
删除影像	28
删除影像	28
删除所有影像 (格式化)	29

连接至其它设备	30
在电视机上观看影像	30
打印静止影像	30
在电脑上使用本相机	32

改变相机设置	36
改变操作音	36
使用 MENU 项目	37
使用  (设置) 项目	39

其它	41
屏幕上显示的图标列表	41
学习更多有关相机的内容 (“Cyber-shot 手册”)	43
故障排除	44
使用须知	46
规格	47

■ 有关使用本相机的注意事项

内部存储器和“Memory Stick Duo”备份

不要在存取指示灯点亮时关闭相机电源、取出电池或取出“Memory Stick Duo”。否则，可能会损坏内部存储器的数据或“Memory Stick Duo”。请务必复制备份以保护您的数据。

有关拍摄 / 播放的注意事项

- 开始拍摄前，请先进行试拍以确保相机正常工作。
- 本相机不防尘、不防溅水、不防水。操作相机前，请阅读“使用须知”（第 46 页）。
- 请不要使相机受潮。如果水分进入相机内，可能会引发故障。在某些情况下，相机无法修复。
- 请勿把相机朝向太阳或其它强光。这可能导致相机故障。
- 请勿在靠近会产生强烈无线电波或放射辐射线的场所使用相机。否则，相机可能无法正常拍摄或播放影像。
- 在多沙或多尘土的地方使用相机可能会造成故障。
- 如果发生湿气凝聚，在使用相机前请除去湿气（第 46 页）。
- 请勿摇晃或撞击本相机。这可能会引起故障并且可能无法拍摄影像。此外，有可能使记录媒体无法使用或造成影像数据的损坏。
- 使用前请清洁闪光灯表面。闪光所散发出来的热量可能会使得闪光灯表面的污迹变色或粘在闪光灯表面，从而造成散发的光线不足。

有关 LCD 液晶屏和镜头的注意事项

- LCD 液晶屏是采用超高精密技术制造的，其有效像素为 99.99% 以上。但是，LCD 液晶屏上可能会出现一些小黑点和 / 或亮点（白、红、蓝或绿色）。出现这些点是制造过程中产生的正常现象，不会对录制和拍摄造成任何影响。
- 当电池电量变低时，镜头可能会停止移动。请插入一个充了电的电池，然后再次接通相机电源。

关于相机的温度

连续使用可能会导致相机和电池变热，这不是故障。

关于过热保护

根据相机和电池的温度，电源可能会自动关闭以保护相机。
电源关闭前会在 LCD 液晶屏上显示信息。

关于影像数据的兼容性

- 本相机符合 JEITA (Japan Electronics and Information Technology Industries Association) 制定的 DCF (Design rule for Camera File system) 通用标准。
- Sony 不保证能够在本相机上播放用其它设备拍摄或编辑的影像或在其它设备上播放用本相机拍摄的影像。

有关版权的警告事项

电视节目、影片、录影带及其它资料可能具有版权。未经许可录制这些资料可能会触犯版权法。

对内容损坏或拍摄失败不予赔偿

Sony 对由于相机或记录媒体等的故障而导致的拍摄失败、拍摄内容丢失或损坏不予赔偿。

检查随机附件

- 电池充电器 BC-CSKA (1)

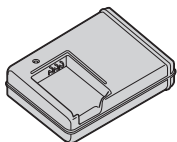

- 电源线 (1)
(美国和加拿大机型未附带本品)



- 可重复充电电池 NP-BK1 (1)

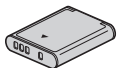

- 专用 USB 连接线 (1)

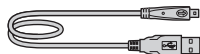

- 专用 A/V 连接线 (1)

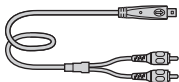

- 腕带 (1)



- CD-ROM (1)
 - Cyber-shot 应用程序软件
 - “Cyber-shot 手册”
 - “Cyber-shot 进阶指南”
- 使用说明书 (本说明书) (1)

■ 使用腕带

出厂时配备有腕带。

安装腕带并将手腕穿过绳套以防止相机掉落而损坏。

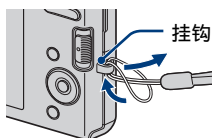

产品检视

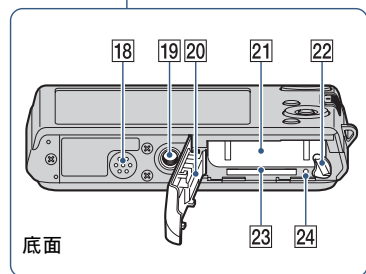
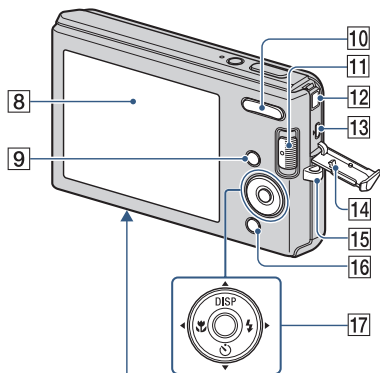
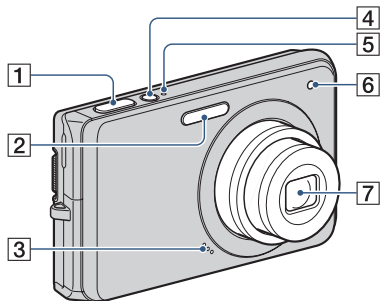

- 1 快门按钮
- 2 闪光灯
- 3 麦克风
- 4 ON/OFF (电源) 按钮
- 5 ON/OFF (电源) 指示灯
- 6 自拍指示灯
- 7 镜头
- 8 LCD 液晶屏
- 9 MENU 按钮
- 10 拍摄时: W/T (变焦) 按钮
观看时: Q (播放变焦) 按钮 /
[索引] 按钮
- 11 模式开关
- 12 DC IN 插孔
 - 连接相机和电源适配器 AC-LS5K (另售) 不会给电池充电。请使用电池充电器给电池充电。
- 13 [USB] (USB) • A/V OUT 端子 (侧面)
- 14 插孔盖
- 15 腕带用挂钩
- 16 拍摄时: ☺ (笑脸) 按钮
观看时: 🗑️ (删除) 按钮
- 17 控制按钮
菜单打开: ▲/▼/◀/▶/●
菜单关闭: DISP/☺/🗑️/⚡
- 18 扬声器
- 19 三脚架安装孔
 - 请使用螺丝长度小于 5.5 mm 的三脚架。否则, 您无法牢固地固定相机, 并可能会损坏相机。
- 20 电池 / “Memory Stick Duo” 盖
- 21 电池插入槽
- 22 电池退出杆
- 23 “Memory Stick Duo” 插槽
- 24 存取指示灯

为电池充电

1 将电池插入电池充电器。

- 即使电池仍然有部分电量，也可以为电池充电。

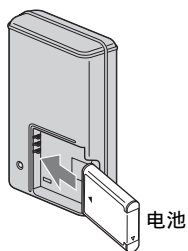

2 将电池充电器连接到墙壁电源插座。

- 如果您在 CHARGE 指示灯熄灭后继续给电池充电约一个小时，电池电力会持续稍长一些时间（完全充电）。

CHARGE 指示灯

点亮：充电

熄灭：充电完成（标准充电）

对于美国和加拿大的客户

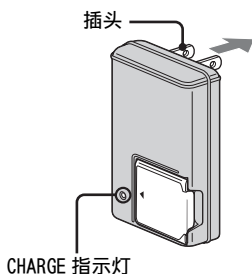

对于美国和加拿大以外国家 / 地区的客户

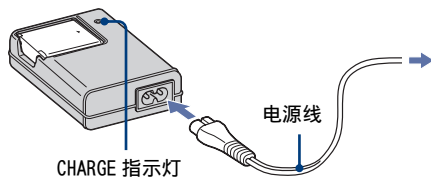

3 充电完成后，断开电池充电器的连接。

■ 充电时间

完全充电时间	标准充电时间
约 300 分钟	约 240 分钟

注意

- 上表显示在 25 °C 的温度下为完全放电的电池充电所需的时间。根据使用和环境条件的不同，充电可能需要更长时间。
- 将电池充电器连接到最近的墙壁插座上。
- 充电完成后，从墙壁插座上拔下电源线，并从电池充电器中取出电池。
- 请务必使用纯正 Sony 品牌的电池或电池充电器。

■ 电池使用时间和可拍摄 / 观看的影像数

	电池使用时间 (分钟)	影像数
拍摄静止影像	约 145	约 290
观看静止影像	约 240	约 4800

测量方法基于 CIPA 标准。(CIPA: Camera & Imaging Products Association)

注意

- 根据相机设置的不同，电池使用时间和静止影像数可能有所不同。



在海外使用本相机时

您可以在电源为交流 100 V 到 240 V、50 Hz/60 Hz 范围内的任何国家或地区使用本相机、电池充电器（附件）和 AC-LS5K 电源适配器（另售）。
请不要使用电子变压器（旅游变压器）。这可能会导致故障。

插入电池 / “Memory Stick Duo”（另售）

1 打开盖子。

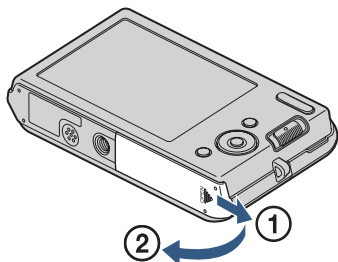

2 插入“Memory Stick Duo”（另售）。

令端子侧朝向镜头，将“Memory Stick Duo”插入到位直到发出咔嚓声。

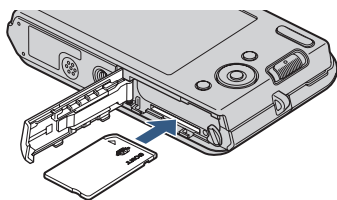

3 插入电池。

按照箭头方向按退出杆的同时插入电池。

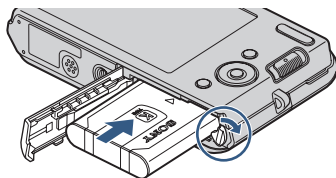

4 关闭盖子。

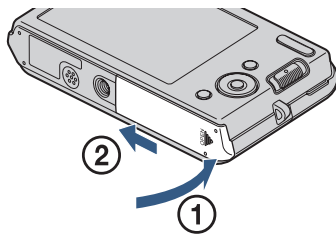

■ 您可以使用的 “Memory Stick”

“Memory Stick Duo”



您还可以在本相机上使用 “Memory Stick PRO Duo” 或 “Memory Stick PRO-HG Duo”。

有关能够记录的影像数 / 时间的详细说明，请参见第 22、25 页。其它类型的 “Memory Stick” 或存储卡与本相机不兼容。

“Memory Stick”

在本相机上不能使用 “Memory Stick”。



■ 要取出 “Memory Stick Duo” 时

存取指示灯

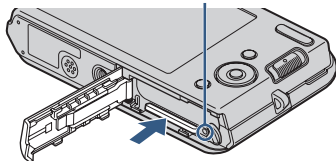

确认存取指示灯没有点亮，然后向里按一次 “Memory Stick Duo”。

注意

- 当存取指示灯点亮时，切勿取出 “Memory Stick Duo” / 电池。这可能会导致 “Memory Stick Duo” / 内部存储器上的数据损坏。

■ 没有插入 “Memory Stick Duo” 时

影像被存储在相机的内部存储器中 (约 12 MB)。

要将影像从内部存储器复制到 “Memory Stick Duo” 时，请在相机中插入 “Memory Stick Duo”，然后选择 MENU →  (设置) → [“Memory Stick” 工具] → [复制]。

■ 要取出电池时

电池退出杆

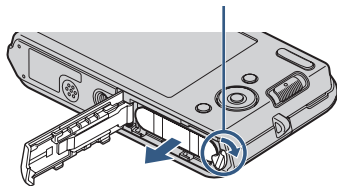

滑动电池退出杆。请小心不要让电池掉落。

■ 查看剩余电池电量

剩余电量指示出现在 LCD 液晶屏的左上角。



注意

- 从开机到出现正确的剩余电量指示为止大约需要 1 分钟。
- 某些环境下剩余电量指示可能不正确。
- 电池容量会随着时间的经过和使用次数的增加而减少。当每次充电后的可操作时间显著下降时，需要更换电池。请购买新的电池。
- 当相机电源打开时，如果您大约 3 分钟不操作相机，相机会自动关闭电源 (自动断电功能)。

设置时钟

1 按 ON/OFF（电源）按钮。

相机打开。

- 开启电源并进入可正常操作状态的过程需要消耗一些时间。

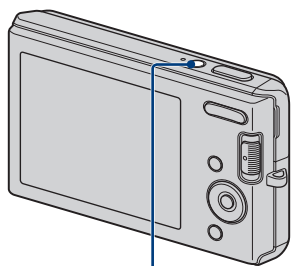

ON/OFF（电源）按钮

2 用控制按钮上的 ▲/▼ 选择日期和时间显示格式，然后按 ●。

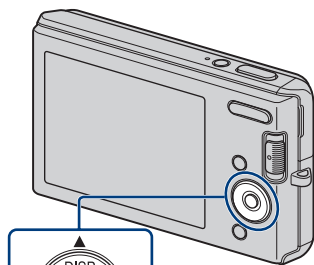

控制按钮

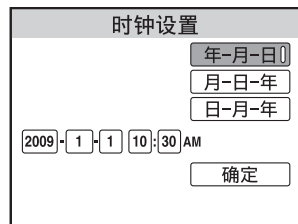

3 用 ▲/▼/◀/▶ 设定数值，然后按 ●。

- 午夜会显示为 12:00 AM，而中午则显示为 12:00 PM。

4 选择 [确定]，然后按 ●。

注意

- 本相机不具有在影像上叠加日期的功能。通过使用 CD-ROM（附件）中的“PMB”，您可以打印或保存带有日期的影像。

重新设定日期和时间

按 MENU 按钮，然后选择 （设置） → [时钟设置]（第 40 页）。

拍摄影像

- 1 将模式开关设定为  (静止影像)，然后按 ON/OFF (电源) 按钮。

要拍摄动态影像时，将模式开关设定为  (动态影像) (第 24 页)。

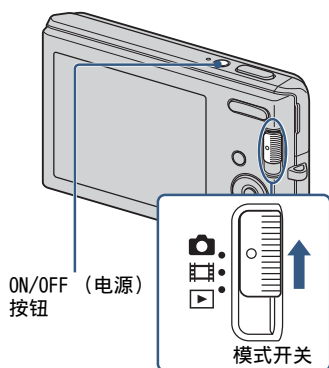

- 2 如图所示握稳相机。

- 按 T 按钮放大变焦，按 W 按钮缩小变焦。

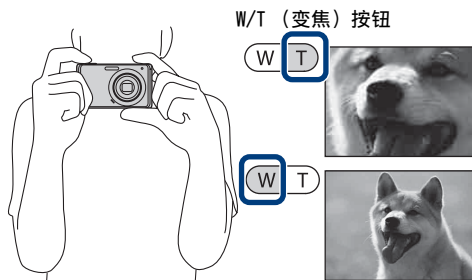

- 3 半按下快门按钮以对焦。

当影像对焦时，会发出哔音，并且 ● 指示点亮。

- 最短拍摄距离约为 5 cm (W) / 40 cm (T) (自镜头起)。



- 4 全按下快门按钮。

拍摄影像。



观看影像

1 将模式开关设定为▶ (播放)。

显示最后拍摄的影像。

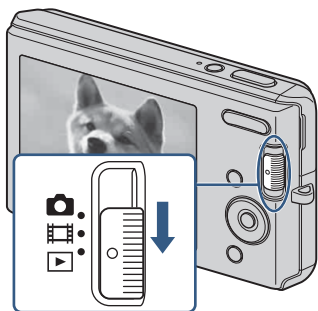

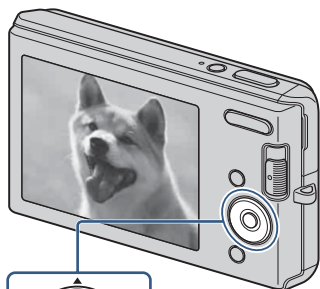

■ 选择下一个 / 前一个影像

用控制按钮上的▶ (下一个) / ◀ (前一个) 选择影像。



控制按钮

■ 删除影像

- ① 按 (删除) 按钮。
- ② 用控制按钮上的◀/▶ 选择 [这个影像]，然后按。

■ 返回拍摄影像

将模式开关设定为 (静止影像) 或 (动态影像)。

■ 关闭相机

按 ON/OFF (电源) 按钮。

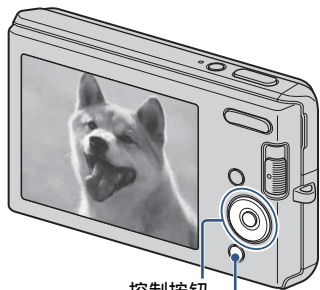

控制按钮

 (删除) 按钮

自动检测笑脸并拍摄（笑脸快门）

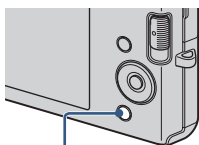

1 将模式开关设定为 （静止影像）。

2 按 （笑脸）按钮。



（笑脸）按钮

3 等待检测笑脸。

当笑脸等级超过指示上的  点时，相机自动拍摄影像。当您再次按下 （笑脸）按钮时，笑脸快门结束。

- 即使您在笑脸快门期间按快门按钮，相机也会拍摄影像，然后返回到笑脸快门模式。

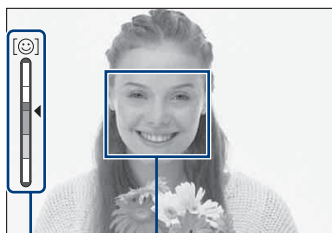

人脸检测框

笑脸检测灵敏度指示



有关更好地捕捉笑脸的提示

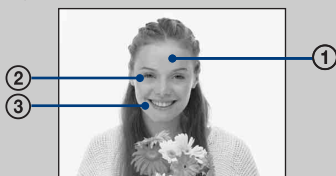

- ① 不要让眼睛被刘海遮挡。
- ② 尽可能让脸处于相机前方并水平地面向相机。当眼睛变细时，更容易检测到笑脸。
- ③ 张开嘴微笑使笑脸清晰。当露出牙齿微笑时更容易检测到笑脸。

对被摄体的脸部对焦（人脸检测）

相机检测被摄体的脸部并对其对焦。您可以选择优先对焦的被摄体。

1 按 MENU 按钮。

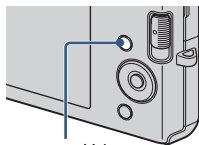

MENU 按钮

2 用控制按钮上的 ▲/▼/◀/▶ 选择 [] (人脸检测) → 所需模式 →



[] (自动)：自动选择并对优先人脸对焦。

[] (关)：不使用人脸检测。

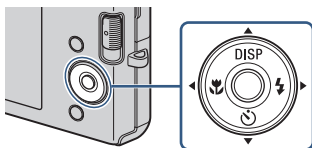

拍摄特写（微距）

您可以拍摄昆虫或鲜花等较小被摄体的美观特写影像。

1 反复按控制按钮上的 （微距）选择所需模式 → ●。

 AUTO：相机自动对远距至近距被摄体调节对焦。

通常相机设为该模式。

：相机对近距被摄体优先调节对焦。



拍摄近距离的被摄体时，设定微距拍摄开启。



使用自拍

1 反复按控制按钮上的 （自拍）选择所需模式 → ●。

 OFF：不使用自拍。

 10：延迟 10 秒后开始拍摄。如果您想要把自己包含在影像中，请使用该设置。若要取消，再次按 。

 2：延迟 2 秒后开始拍摄。该设置用于防止由按下快门按钮时的不稳定导致的模糊。



2 按下快门按钮。

自拍指示灯闪烁，并发出哔音直到快门动作。

选择闪光模式

1 反复按控制按钮上的⚡（闪光灯）选择所需模式 → ●。

⚡AUTO：当光线不足或背光时闪光。

⚡：闪光灯始终工作。

⚡SL：闪光灯始终工作。在暗的地方快门速度较慢，因此可以清楚地拍摄不在闪光范围内的背景。（慢速同步）

Ⓜ：闪光灯不工作。



注意

- 在连拍期间，您无法使用闪光灯。

改变画面显示

1 反复按控制按钮上的DISP（画面显示）选择所需模式。

指示开启：将屏幕设为标准亮度并且显示信息。

指示开启*：将屏幕设为更亮并且显示信息。

直方图开启*：将屏幕设为更亮并且显示影像亮度图形。

指示关闭*：将屏幕设为更亮并且只显示影像。

*LCD背光的亮度变亮。



直方图和亮度设置

直方图是显示影像亮度的图示。图形显示偏向右边时表示影像比较亮，偏向左边时表示影像比较暗。

- 在明亮的室外光线下观看影像时，可以调亮屏幕的亮度。但是，此种条件下电池电力可能消耗得较快。

选择与用途匹配的影像尺寸

影像尺寸决定您拍摄影像时记录影像文件的尺寸。

影像尺寸越大，在大幅纸张上打印影像时越能再现更多细节。影像尺寸越小，能够拍摄更多影像。选择适于您观看影像的影像尺寸。



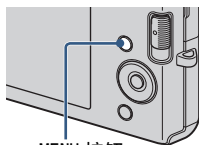





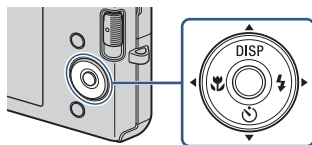









1 按 MENU 按钮。



MENU 按钮

2 用控制按钮上的 ▲/▼/◀/▶ 选择 (影像尺寸) → 所需尺寸 → ●。



影像尺寸	用法指南	影像数	打印
 (4000 × 3000) (仅限于 DSC-W190)	适于打印最大 A3+ 尺寸的影像	较少 	精细 
 (3648 × 2736) (仅限于 DSC-W180)			
 (3264 × 2448) (仅限于 DSC-W190)	适于打印最大 A3 尺寸的影像		标准 
 (2592 × 1944)	适于打印最大 A4 尺寸的影像		较少
 (2048 × 1536)	适于打印最大 L/2L 尺寸的影像	较多	精细
 (640 × 480)	适于电子邮件附件		标准
 (4000 × 2672) (仅限于 DSC-W190)	适于 3:2 纵横比的照片打印和明信片	较少	精细
 (3648 × 2056) (仅限于 DSC-W180)			
 (4000 × 2248) (仅限于 DSC-W190)	适于在高清电视机上观看。	较少 	精细 
 (3648 × 2056) (仅限于 DSC-W180)			
 (1920 × 1080)			较多

注意

- 当您打印以 16:9 纵横比拍摄的影像时，影像两端可能会被切除。

■可以拍摄的静止影像数

DSC-W190

(单位: 影像张数)

容量 尺寸	内部 存储器	用本相机格式化的“Memory Stick Duo”						
	约 12 MB	256 MB	512 MB	1 GB	2 GB	4 GB	8 GB	16 GB
12M	2	49	93	197	395	790	1600	3200
8M	3	72	140	288	580	1170	2350	4700
5M	4	90	170	350	710	1420	2900	5850
3M	7	148	293	600	1200	2400	4850	9800
VGA	60	1200	2360	4800	9650	19300	38600	77200
3:2(11M)	2	49	93	197	395	790	1600	3200
16:9(9M)	3	66	130	262	533	1060	2150	4300
16:9(2M)	11	230	450	900	1800	3700	7500	15000

DSC-W180

(单位: 影像张数)

容量 尺寸	内部 存储器	用本相机格式化的“Memory Stick Duo”						
	约 12 MB	256 MB	512 MB	1 GB	2 GB	4 GB	8 GB	16 GB
10M	2	58	115	230	470	940	1900	3800
5M	4	90	170	350	710	1420	2900	5850
3M	7	148	293	600	1200	2400	4850	9800
VGA	60	1200	2360	4800	9650	19300	38600	77200
3:2(8M)	2	58	115	230	470	940	1900	3800
16:9(7M)	3	75	150	300	600	1200	2450	5000
16:9(2M)	11	230	450	900	1800	3700	7500	15000



注意

- 根据拍摄条件和记录媒体的不同, 静止影像数目可能会有所不同。
- 剩余可拍摄影像数目大于 9999 时, 会出现 “>9999” 指示。
- 当在本相机上播放用其它相机拍摄的影像时, 影像可能不会以实际影像尺寸显示。

使用与场景匹配的拍摄模式（场景选择）

1 将模式开关设定为 （静止影像）。

2 按 MENU 按钮。

3 用控制按钮上的 ▲/▼/◀/▶ 选择 （相机）→ 所需场景选择 → 。

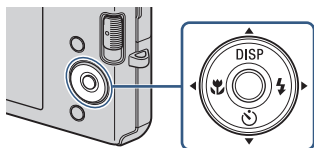

（高感光度）：即使在光线不足的条件下不使用闪光灯也能拍摄影像。



（柔和快照）：可拍摄带有柔和气氛的人像、花卉等影像。



（风景）：可对远处的被摄体对焦并拍摄。



（夜景人像）：可在黑暗处拍摄清晰的人物影像，且不会失去夜间气氛。



（夜景）：可拍摄夜景，且不会失去夜间气氛。



（海滩）：拍摄海边或湖畔场景时，使拍摄的水的湛蓝色更加鲜艳。



（雪景）：可更清晰地拍摄白色雪景。



注意

• 在某些模式下，闪光灯不工作。

拍摄动态影像



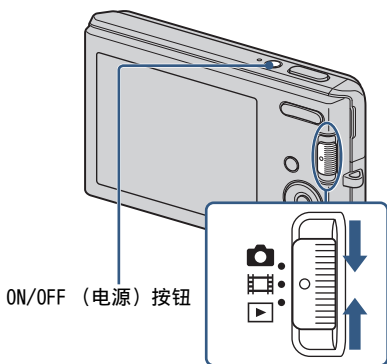

- 1 将模式开关设定为  (动态影像)，然后按 ON/OFF (电源) 按钮。







- 2 完全按下快门按钮开始录制。

- 3 再次完全按下快门按钮停止录制。

■ 观看动态影像

- ① 将模式开关设定为  (播放)，然后按控制按钮上的  (下一个) /  (前一个) 选择要观看的动态影像。
- ② 按 。

按钮	播放功能
	暂停
	快进
	快倒
	显示音量控制画面。用  调节音量。

■最长录制时间

下表显示近似的最长记录时间。这些为所有动态影像文件的总时间。影像尺寸固定为 320×240 。

(单位: 小时: 分: 秒)

容量 尺寸	内部 存储器	用本相机格式化的“Memory Stick Duo”						
	约 12 MB	256 MB	512 MB	1 GB	2 GB	4 GB	8 GB	16 GB
320×240	0:00:20	0:10:10	0:20:20	0:41:20	1:23:40	2:45:00	5:35:00	11:18:00

注意

- 根据拍摄条件和记录媒体的不同，录制时间可能会有所不同。
- 可记录的动态影像文件尺寸最大约为每个文件 2 GB。如果文件尺寸达到约 2 GB，相机自动停止记录。
- 本相机不支持动态影像的高清录制或播放。

观看放大的影像（播放变焦）

- 1 将模式开关设定为 （播放）以显示影像，然后按 **Q**（播放变焦）按钮。

以影像的中心为中心，影像被放大为二倍尺寸。

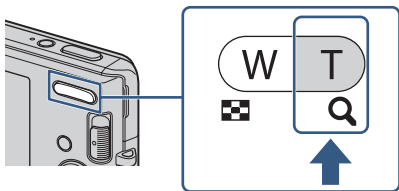

- 2 调节变焦倍数和位置。

Q按钮：放大。



W/T（变焦）按钮的W按钮：缩小。

控制按钮上的 ///：调节位置。





显示整幅影像的被显示区域

搜索影像（影像索引）

- 1 将模式开关设定为 （播放）以显示影像，然后按 （索引）按钮。

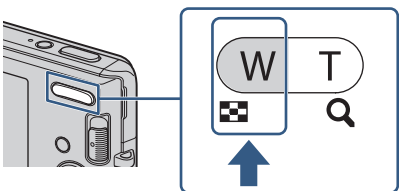
• 再次按 （索引）按钮以显示具有更多影像的索引画面。



- 2 用控制按钮上的 /// 选择影像。

• 要返回单幅影像画面时，按 。

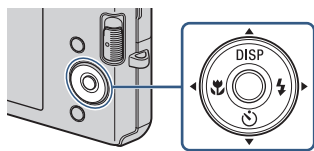

观看一系列静止影像（幻灯片播放）

- 1 将模式开关设定为 （播放）以显示静止影像，然后按 MENU 按钮。

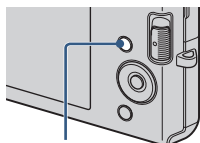

MENU 按钮

- 2 用控制按钮上的 ▲/▼ 选择 （幻灯片播放），然后按 。

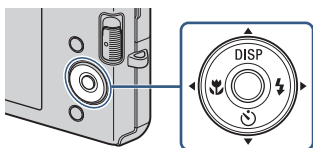

- 3 用 ▲ 选择 [开始]，然后按 。

幻灯片播放开始。



- 要结束幻灯片播放时，按 。

删除影像

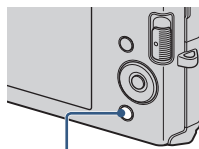

- 1 将模式开关设定为  (播放) 以显示影像，然后按  (删除) 按钮。



 (删除) 按钮

- 2 按控制按钮上的  /  选择所需设置。

 (这个影像)：您可以删除当前显示的影像。

 (多个影像)：您可以选择并删除多幅影像。选择影像，按 ，然后按 MENU 按钮进行删除。

 (文件夹内全部)：您可以删除所选文件夹中的所有影像。

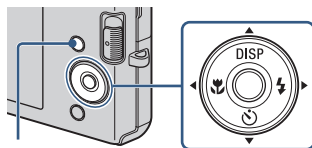

MENU 按钮

删除所有影像（格式化）

您可以删除存储在“Memory Stick Duo”或内部存储器上的所有数据。如果插有“Memory Stick Duo”，存储在“Memory Stick Duo”上的所有数据都会被删除。如果未插有“Memory Stick Duo”，存储在内部存储器中的所有数据都会被删除。

1 按 MENU 按钮。

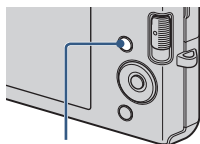

MENU 按钮

2 用控制按钮上的 ▼ 选择 （设置），然后按 。

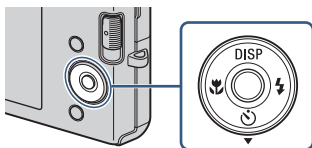

3 用控制按钮上的 ▲/▼ 选择 [“Memory Stick”工具] 或 [内部存储器工具]，然后按 [格式化] → 。

4 选择 [确定]，然后按 。

注意

• 格式化会永久删除所有数据，即使受保护的影像也会被删除，而且这些数据无法恢复。

在电视机上观看影像

1 用专用 A/V 连接线（附件）将相机连接到电视机。

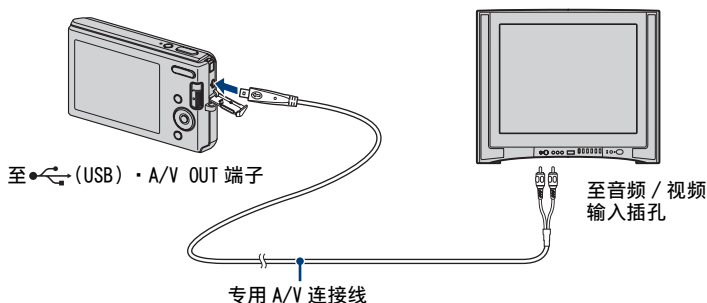

注意

- 出厂时将 [视频输出] 设置设定为 [NTSC] 模式，以便让您欣赏到最佳动态影像画质。当电视上不显示影像或影像晃动时，您可能正在使用只对应 PAL 的电视机。尝试将 [视频输出] 设置切换为 [PAL]（第 39 页）。

打印静止影像

如果您有 PictBridge 兼容的打印机，可以按照如下步骤打印影像。首先设定相机以确保相机和打印机之间的 USB 连接。

1 用专用 USB 连接线（附件）将相机连接到打印机。

2 打开相机和打印机。

完成连接后，会出现  指示。

3 用控制按钮上的 ▲/▼ 按 MENU → (打印) → .

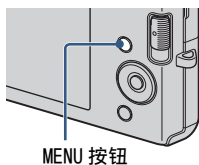

4 用控制按钮上的 ▲/▼ 选择所需模式 → ●。

这个影像：打印当前显示的影像。

多个影像：按 ◀/▶ 显示影像，然后按 ●。

5 选择所需设置项目，然后 [确定] → ●。

影像会被打印出来。

注意

- 如果无法连接打印机，请务必将  (设置) 下的 [USB 连接] 设定为 [PictBridge]。



在店铺打印

您不能在打印店直接从相机打印存储在内部存储器中的影像。请将影像复制到“Memory Stick Duo”，然后将“Memory Stick Duo”带到打印店。

如何复制：按 MENU →  (设置) → [“Memory Stick” 工具] → [复制] → [确定]。

有关详细说明，请向照片冲洗店咨询。



在影像上添加日期

本相机不具有在影像上添加日期的功能。这是为了防止在打印期间日期重复。

在店铺打印：

您可以要求打印添加有日期的影像。有关详细说明，请向照片冲洗店咨询。

在家中打印：

连接 PictBridge 兼容打印机，然后按 MENU 按钮，之后将 [打印] → [日期] 设定为 [日期] 或 [日期和时间]。

用 PMB 在影像上添加日期：

在电脑上安装有附带的“PMB”软件时（第 33 页），您可以直接在影像上添加日期。但是，请注意当打印添加了日期的影像时，根据打印设置的不同，日期可能会重复。有关“PMB”的详细说明，请参见“PMB 指南”（第 34 页）。

在电脑上使用本相机

■使用“PMB (Picture Motion Browser)”

通过使用该软件，您能够更好地欣赏拍摄的影像，而且“PMB”包含在 CD-ROM（附件）中。

除下列功能外，还有更多可以用来欣赏影像的功能。有关详细说明，请参见“PMB 指南”（第 34 页）。

导入到 电脑



媒体服务

将影像上传到媒体服务。

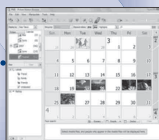

日历

在日历中观看影像。



打印

打印带有日期标记的影像。

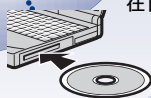

CD/DVD

使用 CD 刻录机或 DVD 刻录机刻录数据光盘。

导出至 相机

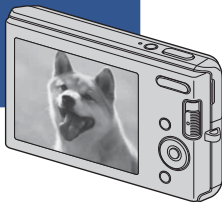

将影像导出到“Memory Stick Duo”并观看。

注意

- “PMB”与 Macintosh 电脑不兼容。

■ 第 1 阶段：安装 “PMB”（附件）

可以使用下述步骤安装软件（附件）。

- 以管理员身份登录。

1 查看您的电脑环境。

使用 “PMB” 时的推荐环境

操作系统（预先安装）：Microsoft Windows XP*¹ SP3/Windows Vista*² SP1

CPU：Intel Pentium III 500 MHz 或更快（建议使用：Intel Pentium III 800 MHz 或更快）

内存：256 MB 或更多（建议使用：512 MB 或更多）

硬盘（安装所需磁盘空间）：大约 500 MB

显示器：屏幕分辨率：1024 × 768 点或更多

视频内存：32 MB 或更多（建议使用：64 MB 或更多）

*¹ 不支持 64 位版本和 Starter（Edition）。

*² 不支持 Starter（Edition）。

2 接通电脑电源，然后将 CD-ROM（附件）插入 CD-ROM 驱动器。

出现安装菜单画面。

3 点击 [安装]。

出现 “Choose Setup Language”（选择设置语言）画面。



4 按照画面上的指示完成安装。

5 安装完成后取出 CD-ROM。



■ 第 2 阶段：用“PMB”将影像导入到电脑

1 在相机中装入充足电的电池，然后按 ON/OFF（电源）按钮。

2 将相机连接到电脑。

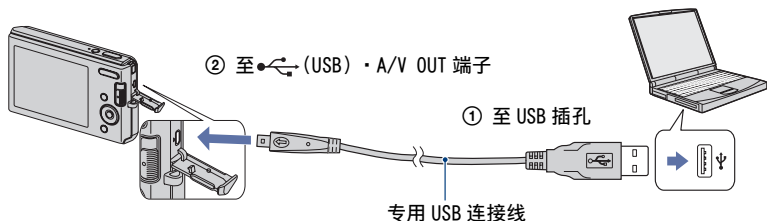
“连接中…”会出现在相机的屏幕上。



- 在通信过程中，屏幕上显示。在显示该指示期间，请不要操作电脑。当指示变为时，可重新开始使用电脑。

3 单击 [导入] 按钮。

有关详细说明，请参见“PMB 指南”。

■ 第 3 阶段：浏览“PMB 指南”

1 双击桌面上的（PMB 指南）图标。

- 要从开始菜单访问“PMB 指南”时：单击 [开始] → [所有程序] → [Sony Picture Utility] → [帮助] → [PMB 指南]。

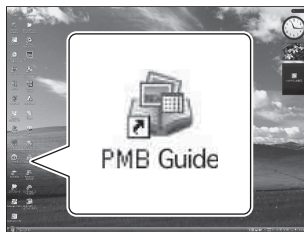

注意

- 当相机正在工作或“存取…”出现在相机屏幕上时，请不要从相机上拔下专用 USB 连接线。这样做可能会损毁数据。
- 当使用剩余电量较少的电池时，您可能无法传输数据或数据可能会损毁。建议使用电源适配器（另售）。

■ 在 Macintosh 电脑上使用本相机

您可以将影像复制到 Macintosh 电脑。但是，“PMB”不兼容。

推荐的电脑环境

建议连接至本相机的电脑为如下环境。

导入影像的推荐环境

操作系统（预先安装）：Mac OS 9.1/9.2/Mac OS X（v10.1 至 v10.5）

USB 插孔：标准提供

改变操作音

您可以设定操作相机时发出的声音。

1 按 MENU 按钮。

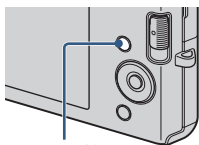

MENU 按钮

2 用控制按钮上的 ▼ 选择 (设置)，然后按 。

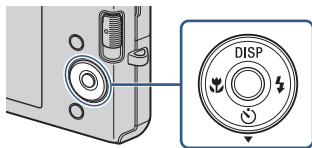

3 用控制按钮上的 ▲/▼ 选择 [主机设置]，然后按 [哔音] → 。

4 用控制按钮上的 ▲/▼ 选择所需模式 → 。

快门：开启按下快门按钮时的快门音。

开：开启按下控制 / 快门按钮时的哔音 / 快门音。

关：关闭哔音 / 快门音。

使用 MENU 项目

当相机处于拍摄或播放模式时，显示可利用的功能，以便您轻松设置。画面上只显示各模式可以利用的项目。

选择  (设置) → [主机设置] → [初始化] 以将设置设回为默认设置。

1 按 MENU 按钮显示菜单画面。

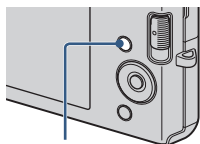

MENU 按钮

2 用控制按钮上的 ▲/▼/◀/▶ 选择想要的菜单项目。在播放期间，通过按 ● 进行确认。

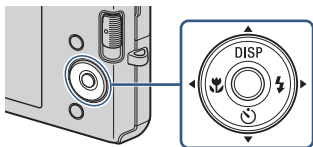

3 按 MENU 按钮关闭菜单画面。

■ 拍摄模式下的 MENU

项目	说明
相机	设定相机模式。 (自动调节 / 程序自动 / 高感光度 / 柔和快照 / 风景 / 夜景人像 / 夜景 / 海滩 / 雪景)
影像尺寸	设定影像尺寸。 DSC-W190 (/ / / / / / /) DSC-W180 (/ / / / / /)
SteadyShot	选择防抖模式。 (关 / 自动)
拍摄模式	选择连续拍摄方式。 (普通 / 连拍)
EV	手动调节曝光。 (-2.0 EV 至 +2.0 EV)
ISO	选择光照感光度。 (自动 / ISO 100 至 ISO 3200)
白平衡	根据周围的照明条件调节色调。 (自动 / 日光 / 多云 / 荧光灯 1、 荧光灯 2、 荧光灯 3 / 白炽灯 / 闪光灯)

项目	说明
对焦	改变对焦方式。 (多重 AF / 中心 AF / 0.5 m / 1.0 m / 3.0 m / 7.0 m / ∞)
测光模式	设定要测量被摄体的哪个部分决定曝光。 (多重测光 / 偏重中央测光 / 定点测光)
笑脸检测灵敏度	设定检测笑脸用灵敏度等级。 (低 / 中 / 高)
人脸检测	设定人脸检测。 (自动 / 关)
闪光灯亮度	调节闪光灯光量。 (- / 标准 / +)
红眼减弱	设定以减弱红眼现象。 (自动 / 开 / 关)
色彩模式	改变影像的鲜明度或添加特殊效果。 (标准 / 棕褐色 / 黑白)
(设置)	改变相机设置。

■ 观看模式下的 MENU

项目	说明
(幻灯片播放)	伴随效果连续播放影像。
(加工)	加工静止影像。 (修整 / 红眼校正)
(多个调整尺寸)	依据用途改变影像尺寸。 (HDTV / 博客 / 电子邮件)
(保护)	防止误删除。 (这个影像 / 多个影像)
DPOF	为“Memory Stick Duo”中您想要打印的影像添加打印命令标记。 (这个影像 / 多个影像)
(打印)	使用 PictBridge 兼容打印机打印影像。
(转动)	转动静止影像。
(选择文件夹)	选择观看影像用文件夹。
(设置)	改变设置。

使用 (设置) 项目

可以改变默认设置。

1 按 MENU 按钮显示菜单画面。

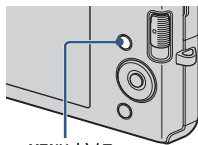

MENU 按钮

2 用控制按钮上的 ▼ 选择 (设置)，然后按 。

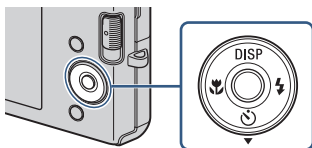

3 用 ▲/▼/◀/▶ 选择所需项目，然后按 。

4 按 MENU 按钮关闭设置画面。

类别	项目	说明
主机设置	静音	选择或关闭操作相机时发出的声音。
	USB 连接	选择当使用专用 USB 连接线将相机连接到电脑或 PictBridge 兼容打印机时使用的 USB 模式。
	视频输出	根据所连接的视频设备的电视彩色制式设定视频信号输出。
	初始化	将设置设回为默认设置。
拍摄设置	网格线	设定是否在液晶屏幕上显示网格线。
	数字变焦	选择数字变焦模式。
	自动检视	在拍摄静止影像之后立即将所记录的影像在画面上显示大约两秒钟。
"Memory Stick" 工具	格式化	格式化 "Memory Stick Duo"。
	建立记录文件夹	在 "Memory Stick Duo" 中建立一个记录影像用文件夹。
	改变记录文件夹	改变当前记录影像用的文件夹。
	复制	将内部存储器中的所有影像复制到 "Memory Stick Duo"。

类别	项目	说明
内部存储器工具	格式化	格式化内部存储器。
时钟设置	时钟设置	设定日期和时间。
Language Setting	Language Setting (语言设置)	选择在菜单项目、警告和信息中使用的语言。

屏幕上显示的图标列表

显示在屏幕上的图标指示相机状态。

您可以用控制按钮上的 DISP（屏幕显示）改变屏幕显示（第 19 页）。

拍摄静止影像时

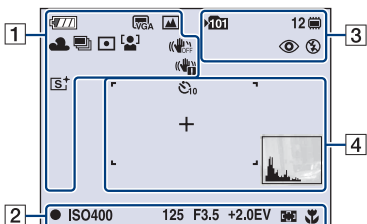

拍摄动态影像时

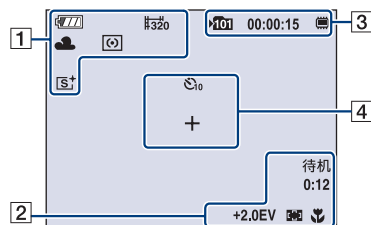

播放时

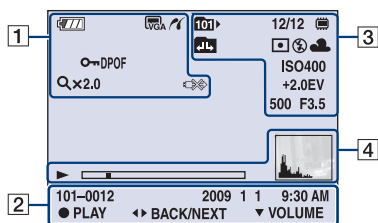

1

显示	含义
	电池电量残余
	电池电量低下警告
	影像尺寸 • 42M / 8M 仅在 DSC-W190 上显示。 • 40M 仅在 DSC-W180 上显示。
ISO	相机模式（场景选择）
	相机模式（程序自动）
P	白平衡
	连拍
	测光模式
	人脸检测
	SteadyShot
	抖动警告
	笑脸检测灵敏度指示
	变焦倍数
	色彩模式
	PictBridge 连接中
	保护
DPOF	打印命令（DPOF）
	PMB 导出
	PictBridge 连接中

其它

2

显示	含义
●	AE/AF 锁定
录影 待机	拍摄动态影像 / 动态影像 待机
ISO400	ISO 数值
125	快门速度
F3.5	光圈值
+2.0EV	曝光值
0:12	拍摄时间 (分: 秒)
	AF 域取景框指示
1.0 m	半手动值
	微距拍摄
00:00:12	计数器
101-0012	文件夹 - 文件编号
2009 1 1 9:30 AM	播放影像的记录日期 / 时间
● STOP ● PLAY	播放影像用功能指南
◀▶ BACK/NEXT	选择影像
▼ VOLUME	调节音量

3

显示	含义
×101	记录文件夹
12	可拍摄影像数
	记录 / 播放媒体 (“Memory Stick Duo”、 内部存储器)
00:00:15	可记录时间
	红眼减弱
	闪光模式
	闪光灯充电
101▶	播放文件夹
12/12	影像编号 / 记录于选定文 件夹中的影像数目
	变更文件夹
	测光模式
AWB    WB	白平衡
ISO 400	ISO 数值

显示	含义
+2.0EV	曝光值
500	快门速度
F3.5	光圈值

4

显示	含义
	自拍
+	定点测光十字框
	AF 域取景框
	播放
	播放条
	直方图 • 当停用直方图显示时 出现  。

学习更多有关相机的内容（“Cyber-shot 手册”）

CD-ROM（附件）上包含详细介绍本相机使用方法的“Cyber-shot 手册”。有关本相机的多种功能的更详尽说明，请参阅该手册。

- 阅读“Cyber-shot 手册”需要 Adobe Reader。如果您的电脑上未安装此软件，则可以从网页下载：<http://www.adobe.com/>

■ 对于 Windows 用户

1 接通电脑电源，然后将 CD-ROM（附件）插入 CD-ROM 驱动器。

2 点击“Cyber-shot Handbook”。
同时安装包含有关本相机附件信息的“Cyber-shot 进阶指南”。



3 从桌面上的快捷图标启动“Cyber-shot 手册”。

■ 对于 Macintosh 用户

1 接通电脑电源，然后将 CD-ROM（附件）插入 CD-ROM 驱动器。

2 选择 [Handbook] 文件夹并将 [CS] 文件夹中存储的“Handbook.pdf”复制到电脑。

3 复制完成后，双击“Handbook.pdf”。

故障排除

如果您使用相机时遇到问题，请试着按下面的方法解决。

❶ 检查如下项目，然后参阅“Cyber-shot 手册”（PDF）。

❷ 取出电池，等待大约一分钟后再重新插入电池，然后打开电源。

❸ 对设置进行初始化（第 39 页）。

❹ 向您的 Sony 经销商或当地授权的 Sony 维修站咨询。

当修理具有内部存储器功能的相机时，为验证和改善故障症状，仅在必要时相机中的数据可能会被检查。Sony 不会复制或保存任何数据。

电池和电源

无法装入电池。

- 通过推动电池退出杆正确地装入电池（第 10 页）。

无法打开相机电源。

- 将电池装入相机后，可能需要少许时间对相机供电。
- 正确地装入电池（第 10 页）。
- 电池已经放完电。装入充足电的电池（第 8 页）。
- 电池寿命已尽。请更换新的电池。
- 请使用推荐的电池。

电源突然关闭。

- 根据相机和电池的温度，电源可能会自动关闭以保护相机。这种情况下，电源关闭前会在 LCD 液晶屏上显示信息。
- 如果电源接通时大约三分钟没有操作相机，相机会自动关闭电源以免消耗电池电量。请再次打开相机（第 12 页）。
- 电池寿命已尽。请更换新的电池。

剩余电量指示不正确。

- 下述场合电池电量将会较快耗尽，并且实际剩余电池电量将比指示低：
 - 在极热或极冷的地方使用相机时。
 - 频繁使用闪光灯或变焦时。
 - 反复打开和关闭电源时。
 - 当您用 DISP（屏幕显示）设置设定较亮的屏幕亮度时。
- 电池已经放完电。装入已充电的电池（第 8 页）。
- 电池寿命已尽。请更换新的电池。

电池在相机内时，无法给电池充电。



- 无法使用电源适配器（另售）给电池充电。请使用电池充电器（附件）给电池充电。

在充电期间，CHARGE 指示灯闪烁。

- 取出并重新插入电池，确保正确安装电池。
- 温度可能不适于充电。在正常充电温度范围内（10 °C 至 30 °C）重新尝试给电池充电。

拍摄静止影像 / 动态影像

无法拍摄影像。

- 查看内部存储器或“Memory Stick Duo”的剩余可利用空间（第 22、25 页）。如果其容量已满，进行下列操作之一：
 - 删除不需要的影像（第 28 页）。
 - 更换“Memory Stick Duo”。
- 当闪光灯充电时，不能拍摄影像。
- 当拍摄静止影像时，将模式开关设定为 （静止影像）。
- 当拍摄动态影像时，将模式开关设定为 （动态影像）。

影像上出现白色、黑色、红色、紫色或其它颜色的条纹，或影像显得偏红。

- 该现象称为光斑溢出。这不是故障。

观看影像

相机不能播放影像。

- 将模式开关设定为 （播放）（第 15 页）。
- 在您的电脑上变更过文件夹 / 文件名称。
- 如果文件中含有在电脑上处理过的影像或使用其它相机拍摄的影像，不保证能够在本相机上播放这些文件。
- 相机处于 USB 模式。卸除 USB 连接。

使用须知

请勿在下列地方使用 / 存放相机

- 极热、极冷或潮湿的地方
诸如停放在阳光下的车中等场所，相机机身可能会变形，而且可能会造成故障。
- 阳光直射或者靠近加热器的地方
相机机身可能会褪色或变形，而且可能会造成故障。
- 有摇摆振动的地方
- 靠近强磁场的地方
- 有沙或灰尘的地方
小心不要让沙或灰尘进入相机内。这可能会造成相机故障，有时候这种故障是无法修理的。

关于携带

请勿在相机放在裤子或裙子的后衣兜里时坐在椅子上或其它场所，因为这可能会造成相机故障或损坏相机。

关于清洁

清洁 LCD 液晶屏

使用 LCD 清洁包（另售）擦拭液晶屏表面以清除指纹、灰尘等。

清洁镜头

使用软布擦拭镜头以清除指纹、灰尘等。

清洁相机表面

用蘸少许水的软布清洁相机表面，然后用干布擦拭表面。为防止损坏涂层或外壳：

- 请不要让相机沾上化学产品，如稀释剂、汽油、酒精、一次性擦布、驱虫剂、防晒霜或杀虫剂等。
- 手上沾有上述物品时请勿接触相机。
- 请勿让相机与橡胶或乙烯基长期接触。

关于操作温度

本相机设计在 0 °C 至 40 °C 之间的温度下使用。建议您不要在超出该范围的极冷或极热的地方进行拍摄。

关于湿气凝聚

如果将本相机从寒冷的场所直接带到暖和的场所，湿气可能会在相机内侧或外侧凝聚。凝聚的湿气可能会引起相机故障。

如果发生了湿气凝聚

关闭相机电源，等待大约一小时让湿气蒸发。请注意，如果您试图在镜头内残留有湿气的状态下拍摄，将无法拍摄到清晰的影像。

关于内置备用充电电池

本相机设有一内置充电电池，不管电源开启或关闭，该电池将一直保持日期、时间和其它设定值。

使用相机期间，将持续对本充电电池进行充电。然而，如果您使用相机的时间很短，该电池将逐渐放电，如果您约一个月完全不使用本相机，电池将完全放电。在这种情况下，使用相机前，请务必将该充电电池充电。

然而，即使未对该充电电池充电，您仍然可以使用本相机。但是，相机将不会显示日期和时间。

内置备用充电电池的充电方法

将电量充足的电池装入到相机内，然后在相机电源关闭状态下，将相机放置 24 小时或以上。

规格

相机

[系统]

影像装置:

DSC-W190: 7.79 mm (1/2.3 型) 彩色

CCD、原色滤光片

DSC-W180: 7.70 mm (1/2.3 型) 彩色

CCD、原色滤光片

相机的总像素数:

DSC-W190: 约 1240 万像素

DSC-W180: 约 1030 万像素

相机的有效像素数:

DSC-W190: 约 1210 万像素

DSC-W180: 约 1010 万像素

镜头: 3 倍变焦镜头

$f = 6.2 \text{ mm} - 18.6 \text{ mm}$ (35 mm - 105 mm

(35mm 胶片等效))

F3.1 (W) - F5.6 (T)

曝光控制: 自动曝光、场景选择 (7 种模式)

白平衡: 自动、日光、多云、荧光灯 1、2、

3、白炽灯、闪光灯

连拍模式的拍摄间隔: 约 1 秒

文件格式:

静止影像: 对应 JPEG (DCF Ver. 2.0、

Exif Ver. 2.21, MPF Baseline)、

DPOF 兼容

动态影像: AVI (Motion JPEG)

记录媒体: 内部存储器 (约 12 MB),

“Memory Stick Duo”

闪光灯: 闪光范围 (ISO 感光度 (推荐曝光

指数) 设定为自动): 约 0.5 m 至 3.0 m

(W) / 约 0.5 m 至 1.5 m (T)

[输入和输出转接器]

• (USB) · A/V OUT 端子:

视频输出

音频输出 (单声道)

USB 通信

USB 通信: Hi-Speed USB (对应 USB 2.0)

[LCD 液晶屏]

LCD 面板: 6.7 cm (2.7 型) TFT 驱动

总点数: 230 400 (960 × 240) 点

[电源, 常规]

电源: 可重复充电电池 NP-BK1、3.6 V

AC-LS5 电源适配器 (另售)、4.2 V

耗电量 (拍摄时): 1.2 W

操作温度: 0 °C 至 40 °C

存放温度: -20 °C 至 +60 °C

尺寸: 91.0 × 54.5 × 18.7 mm (长 / 高 / 宽、不包括突起部)

重量 (包括 NP-BK1 电池、“Memory Stick Duo”): 约 140 g

麦克风: 单声道

扬声器: 单声道

Exif Print: 兼容

PRINT Image Matching III: 兼容

PictBridge: 兼容

BC-CSKA 电池充电器

电源要求: 交流 100 V 至 240 V、50 Hz / 60 Hz、2.3 W

输出电压: 直流 4.2 V、0.30 A

操作温度: 0 °C 至 40 °C

存放温度: -20 °C 至 +60 °C

尺寸: 约 62 × 24 × 91 mm (长 / 高 / 宽)

重量: 约 70 g

可重复充电电池 NP-BK1

使用电池: 锂离子电池

最大电压: 直流 4.2 V

额定电压: 直流 3.6 V

最大充电电流: 1.4 A

最大充电电压: 直流 4.2 V

容量: 标准: 3.4 Wh (970 mAh)

最低: 3.3 Wh (930 mAh)

设计及规格如有变更, 恕不另行通知。

商标

• 下列标记是 Sony Corporation 的商标。

Cyber-shot、“Cyber-shot”、

“Memory Stick”、、“Memory Stick

PRO”、**MEMORY STICK PRO**、“Memory

Stick Duo”、**MEMORY STICK DUO**、

“Memory Stick PRO Duo”、

MEMORY STICK PRO DUO、“Memory Stick

PRO-HG Duo”、**MEMORY STICK PRO-HG DUO**、

“Memory Stick Micro”、

“MagicGate”、**MAGIC GATE**

• Microsoft、Windows、DirectX 和 Windows Vista 是 Microsoft Corporation 在美国和 / 或其他国家的注册商标或商标。

• Macintosh 和 Mac OS 是 Apple Inc. 的商标或注册商标。

• Intel、MMX 和 Pentium 是 Intel Corporation 的商标或注册商标。

• Adobe 和 Reader 是 Adobe Systems Incorporated 在美国和 / 或其他国家的商标或注册商标。

• 此外, 在本说明书中所使用的系统和产品的名称通常是各自的开发商或制造商的商标或注册商标。但是在本手册中并未在所有场合使用™或®标志。

关于提供的 CD-ROM 中所含的“Cyber-shot 手册”（PDF）的详细说明，请联络 Sony 中国顾客免费咨询热线（Toll-free hotline）。
在我们的客户支持网站可以查询到本产品新增的信息和日常问题的答案。

制造商：索尼（中国）有限公司
制造商地址：中国北京市朝阳区东三环北路
霞光里 18 号佳程大厦
A 座 25 层
企标编号：Q/CYSNC045
产地：中国广东省（主机）
出版日期：2009 年 3 月

<http://www.sony.net/>



使用基于不含有 VOC（挥发性有机成分）的植物油的油墨
在 70% 以上再生纸上印刷。

Printed in China



4143379710