

DCTG 570 Duo
HWDCD1888(C035)TSD

使用说明书



请将子机充电 12 小时后再使用。
增加子机需要先注册才能使用。

停电时，本话机不能拨打和接听电话。



A033196



飞利浦(中国)投资有限公司

地址：中国上海市天目西路218号嘉里不夜城第一座1602~1605室

邮编：200070

服务热线：400 880 0008

售后服务专线：0755-26981163

<http://www.philips.com>

(前面话机图片仅供参考，以实物为准)

本公司保留对产品技术改进、对本说明书作修改而不另行通知之权利。

DCTG570 Duo

PHILIPS

尊敬的顾客:

欢迎您使用本公司按中国标准生产的DCTG 570室内型2.4GHz彩屏数字无绳电话机。本话机采用世界领先的2.4GHZ 数字跳频技术,一个座机可注册三个子机。全集成电路化设计,大部分元器件采用贴片方式,工艺精湛。88个信道自动跳频,通话保密、清晰、更远的通信距离以及最小限度的电信号干扰。话机具有FSK/DTMF双制式来电显示、和弦音乐铃声、预拨号等先进功能。是一种适合现代家庭或办公场所使用的理想通信工具。

请您在使用前仔细阅读本说明书并妥善保存,若有任何疑问,请与销售单位联系,或者致电售后服务中心。





本产品符合中华人民共和国国家标准
执行标准编号: YD/T 1349-2005
YD/T 1277.1-2003
GB/T 15279-2002

目 录

主要功能特点	4
外形结构和按键作用	5
话机的安装和充电	6
一. 安装座机	6
二. 安装充电座	6
三. 电池的安装和充电	7
菜单结构	8
功能的设置	9
一. 注册/注销	9
1. 注册子机	9
2. 注销子机	9
二. 设置	10
1. 声音设置	10
2. 时间和闹钟设置	11
3. 语言设置	12
4. 屏幕显示	12
5. 来电报号设置	13
6. 自动应答	13
7. HD音质	13
8. 出厂设置	14
三. 其它设置	15
1. 拨号方式	15
2. 闪断时间	15
3. 出局码设置	15
4. 区域码设置	15
5. 更改密码	16
6. 出厂设置	16
功能的使用	17
1. 接听来电	17
2. 拨打电话	17
3. 预拨号拨打电话	17
4. 重拨功能	17

5. 静音功能.....	17
6. 来电号码查询、存储、回拨、删除.....	18
7. 去电号码查询、存储、重拨、删除.....	18
8. 电话本.....	19
9. IP号码的设置及使用.....	20
10. 子机按键锁.....	20
11. 子机低电报警.....	20
12. 子机超距报警.....	21
13. 子机开关机功能.....	21
子机间的对讲及电话转接.....	22
1. 两部子机之间的内部通话.....	22
2. 子机转子机功能及三方通话功能.....	22
3. 三方通话的通话切换.....	22
电源和电池的有关说明.....	23
1. 外接电源的使用.....	23
2. 电池低电压警告.....	23
3. 电池的安全使用.....	23
主要技术指标.....	24
常见故障、可能原因及处理方法.....	25

名词术语解释:

待机状态 — 子机没有在线使用, 屏幕上显示时钟状态, 来电可随时打入。
取线状态 — 子机按  键听到信号音或接听来电状态, 此时来电无法打入。
收线 — 子机按  键或直接放回座机返回待机状态。

特别注意:

请牢记或另纸记录您设置的话机密码(出厂密码为“0000”), 注册、注销及恢复出厂设置时需用到, 一旦更改后将不能恢复原来的密码。如忘记密码, 需要将话机寄回维修中心进行解密处理。

主要功能特点

- ◆ 2.4G数字跳频扩频技术, 保密性能好、通话高清晰、距离远
- ◆ 安全的数字传输, 88个信道自动跳频
- ◆ 一部座机可配置3部子机
- ◆ FSK/DTMF双制式来电显示
- ◆ 子机LCD彩屏
- ◆ 子机中文菜单显示
- ◆ 子机2组闹钟功能
- ◆ 子机来电语音报号功能
- ◆ 子机预置拨号32位
- ◆ 子机具有32位重拨功能
- ◆ 子机IP功能
- ◆ 子机能存50条来电信息
- ◆ 子机能存10条去电号码信息
- ◆ 子机具有内置15首和弦铃声, 共有5级音量调节及静音选择
- ◆ 子机具有电话本功能, 能存100条电话号码
- ◆ 子机非免提和免提通话, 4级音量调节功能
- ◆ 子机与子机间的外线可相互转接及通话保密
- ◆ 子机和子机也可进行内部通话
- ◆ 子机键盘锁功能
- ◆ 子机按键蓝色背光
- ◆ 子机超距报警功能
- ◆ 通话计时功能
- ◆ 子机电池检测功能, 3级显示, 低电提示及自动关机功能
- ◆ 子机具有出厂缺省设置功能

外形结构和按键作用

座机

1. 充电柱
2. 呼叫键
3. 外线插座
4. 外接电源插孔

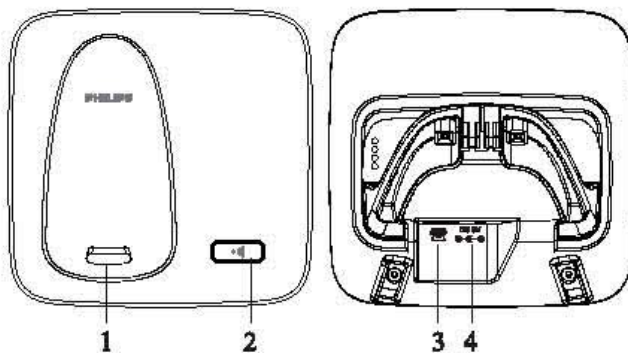

子机

1. 受话器
2. 液晶显示屏
3. 上翻(▲)键: 选择功能选项; 调大通话音量
4. 左软(☞)键: 随不同的功能项变化而变化, 对应屏幕左下角; 待机状态下按此键进入主菜单; 菜单操作时按此键为确定键
5. 取线/扬声键: 取线、非免提/免提通话
6. 下翻(▼)键: 选择功能选项; 调小通话音量
7. 电话本键: 可存入100组电话号码并随时查阅
8. IP键: IP号码的设置及使用
9. 送话器
10. 右软(☜)键: 随不同的功能项变化而变化, 对应屏幕右下角; 待机状态下, 按此键进入已拨电话列表; 菜单操作时, 按此键返回上级菜单
11. 结束键: 电话挂线/结束目前操作
12. 暂切键: 快速复位; 修改设置内容和删除错误的预拨号码
13. 重拨键: 重拨末次所拨号码; 拨号过程中插入暂停
14. 对讲键: 呼叫座机或其它子机, 并可进行对讲、电话转接等
15. 充电接触片

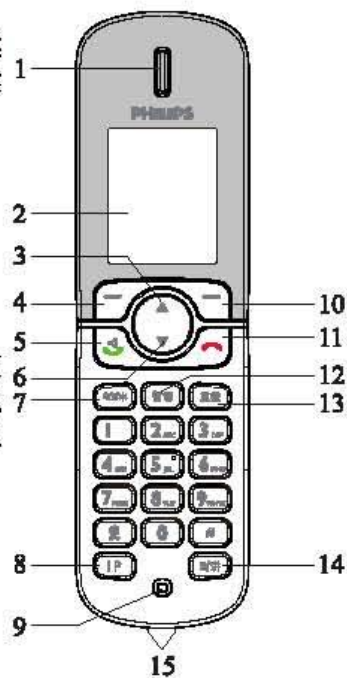

充电座

1. 充电柱
2. 外接电源插孔

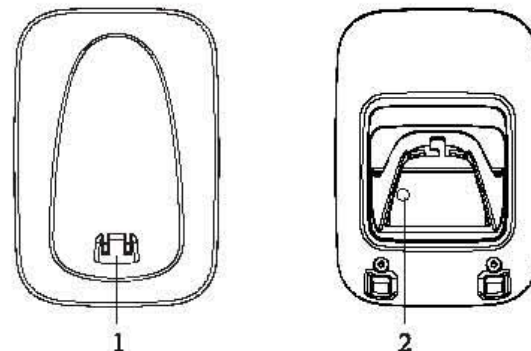

话机的安装和充电

一、安装座机

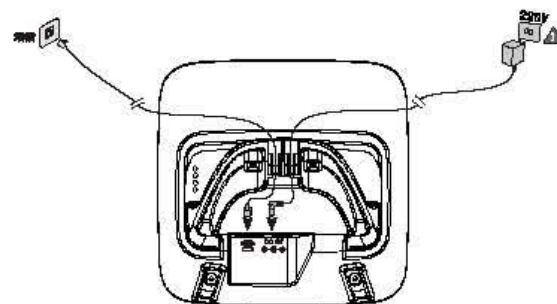

二、安装充电座

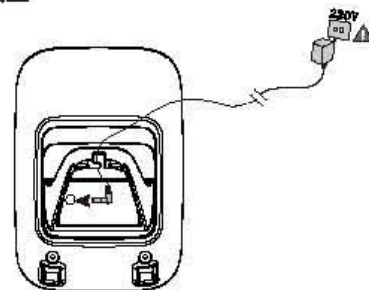

注意!
请勿湿手接插电源变压器, 以免发生触电意外。

三、电池的安裝和充电

注意:

充电电池也有一定的使用寿命。话机使用一定时间后，如发现子机通话正常但电池消耗很快，长时间充电后也无法改善，表示电池的寿命已到，请用户购买相同规格的电池（最好与本公司售后服务联系购买专用的电池）后再使用。

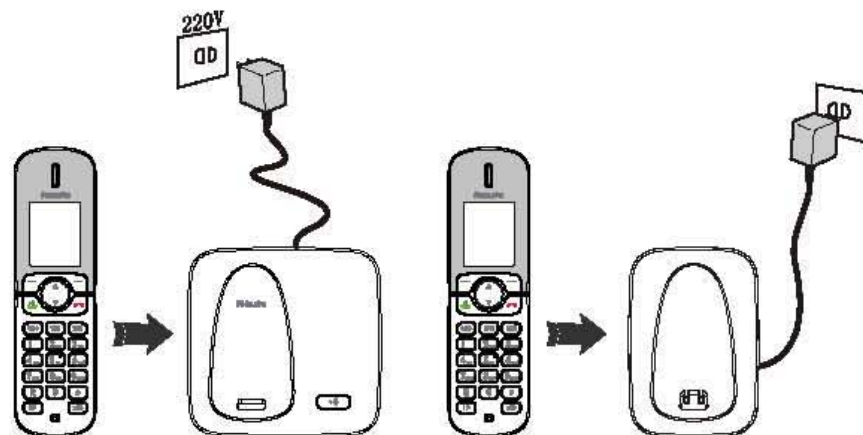
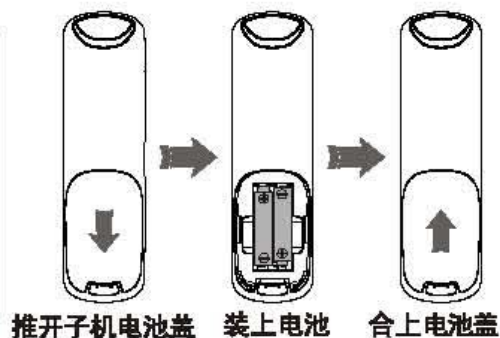

充电说明

子机装好电池后，首次充电需12小时以上，在使用过程中会自动检测并显示电池电量。低电时请尽快充电。充电时，屏幕上显示“充电中”且“ ”符号逐格显示；充满后，屏幕上显示“充电满”且“ ”符号不再闪烁。







在通话过程中，如果电池电量偏低，子机屏幕会闪烁显示“ ”符号，同时屏幕显示“低电”字符及“嘀嘀”报警音提示，此时应尽快将子机放回座机（或充电座）充电，否则会导致通话断续甚至通话中断。

通话时间说明：子机通话时的电池消耗与座机之间距离有关，因此，实际通话时间可能与所标注的通话时间有差异。

菜单结构

子机菜单	电话本	详细 编辑 新增 删除 删除所有		
	通话记录	来电	详细 保存 删除 删除所有	
		去电	详细 保存 删除 删除所有	
	设置	声音	呼叫铃	1-15
			呼叫铃音量	0-5
			来电铃	1-15
			来电铃音量	0-5
		时间和闹钟	按键音	打开/关闭
			设置时间	
			设置日期	
		语言	日期格式	
			时间格式	
			闹钟1	打开/关闭
	闹钟2		打开/关闭	
	English			
	简体中文			
	屏幕显示	繁体中文		
		亮度调节	亮度1~亮度5	
		墙纸设置		
	来电报号	桌布色彩	桌布色彩1~桌布色彩5	
背光时间		10秒/15秒/20秒		
关闭				
报号1次				
报号2次				
报号3次				
自动应答		打开/关闭		
其它设置	HD音质	打开/关闭		
	出厂设置	输入密码		
	拨号方式	音频/脉冲		
	闪断时间	100ms/300ms/600ms/1000ms		
	出局码	打开	输入出局码	
		关闭		
	区域码	打开	输入区域码	
		关闭		
	更改密码	输入密码		
	注册	出厂设置	输入密码	
注册子机		输入密码		
注销子机		输入密码		

功能的设置









子机待机状态按  左软键进入功能设置菜单，再逐步按  键选择功能项，选取某项后按  左软键进入设置状态，按  键选择功能进行设置，按  左软键确认设置的内容，按  右软键返回上级菜单，或者按  键退出设置返回待机状态或稍后自动退出。功能菜单目录如下：

进入设置后，若连续约16秒不操作，子机自动退出设置状态返回待机时的显示，设置过程中的结果不承认。

一、注册/注销

提示：本话机一拖一配置在出厂时已注册好，充电后可直接使用，如果子机无法取线请重新注册，或者增加子机也需注册，注册时子机与座机须同时进行，一部座机最多可注册3个子机，一个子机可与两部主机注册，按以下操作即可。









1、注册子机

- 1) 子机按  左软键进入主菜单；
- 2) 再按  键至注册子菜单，按  左软键进入；
- 3) 按  键选择“注册子机”，按  左软键确定；
- 4) 此时提示输入注册四位密码(出厂默认密码“0000”)，若输入的密码是错误的，按  左软键确认后，显示屏显示密码错误并发出警告音2秒钟后自动返回到上一步。
- 5) 若输入的密码是正确的(同时按住座机  键6秒)，按  左软键确认后开始注册，显示屏显示“注册中”；
- 6) 如果注册成功，子机显示成功，子机有一声确认音发出来。



2、注销子机

提示：已注册过的子机，需重新注册时，必须先进行注销操作。

- 1) 子机按  左软键进入主菜单；
- 2) 再按  键至注册菜单，按  左软键进入；
- 3) 按  键选择“注销子机”，按  左软键确定；
- 4) 此时提示输入注册四位密码(出厂默认密码“0000”)，若输入的密码是错误的，按  左软键确认后，显示屏显示密码错误并发出警告音2秒钟后自动返回到上一步。
- 5) 若输入的密码是正确的，则按  左软键确认后，选择要删除的子机或选择删除所有，选定后按  左软键完成操作。

















二、设置

1、声音设置















1.1 呼叫铃声及音量选择

可以根据需要选择自己的铃声和铃声音量，铃声音调默认值为第1个，铃声音量默认值为第3级。

- 1) 子机按  左软键进入主菜单；
 - 2) 再按  键至设置子菜单，按  左软键进入；
 - 3) 再按  键至声音，按  左软键进入；
 - 4) 再按  键至呼叫铃，按  左软键进入；
 - 5) 按  键选择需要的铃声1~铃声15，当前屏幕显示的音调会被播放；
 - 6) 按  左软键保存设置，回到上级菜单；此时如要设置呼叫铃音量按  键选择呼叫铃音量；
 - 7) 按  左软键进入呼叫铃音量设置；
 - 8) 按  键选择铃声关、音量1~音量5，当前屏幕显示的音量会被播放；
 - 9) 按  左软键保存；按  右软键回到上级菜单；按 键回到待机状态。
- 提示：**呼叫铃为座机、子机相互呼叫的铃声。









1.2、来电铃声及音量选择

- 1) 子机按  左软键进入主菜单；
 - 2) 再按  键至设置子菜单，按  左软键进入；
 - 3) 再按  键至声音，按  左软键进入；
 - 4) 再按  键至来电铃，按  左软键进入；
 - 5) 按  键选择需要的铃声1~铃声15，当前屏幕显示的音调会被播放；
 - 6) 按  左软键保存设置，回到上级菜单；此时如需设置来电铃音量按  键选择来电铃音量；
 - 7) 按  左软键进入来电铃音量选择；
 - 8) 按  键选择铃声关、音量1~音量5，当前屏幕显示的音量会被播放；
 - 9) 按  左软键保存；按  右软键回到上级菜单；按 键回到待机状态。
- 提示：**来电铃为外部来电时响的铃声，若铃声音量选择为“关”，屏幕上方显示“”符号，来电时子机不响铃声。



1.3、按键音设置

可以设置在按键时是否有提示音，默认为打开。

- 1) 子机按  左软键进入主菜单；
- 2) 再按  键至设置子菜单，按  左软键进入；
- 3) 再按  键至声音，按  左软键进入；
- 4) 再按  键至按键音，按  左软键进入；



- 按 键选择“打开”或“关闭”；
- 按 左软键保存；按 右软键回到上级菜单；按 键回到待机状态。

2、时间和闹钟设置

2.1 设置时间

- 子机按 左软键进入主菜单；
- 再按 键至设置子菜单，按 左软键进入；
- 再按 键至时间和闹钟菜单，按 左软键进入；
- 再按 键至设置时间菜单，按 左软键进入，液晶屏显示“请输入当前时间：00:00”，此时直接按数字键输入时间；
- 按 左软键保存；按 右软键回到上级菜单；按 键回到待机状态。



2.2 设置日期

- 子机按 左软键进入主菜单；
- 再按 键至设置子菜单，按 左软键进入；
- 再按 键至时间和闹钟菜单，按 左软键进入；
- 再按 键至设置日期菜单，按 左软键进入，液晶屏显示“请输入当前日期：2010-01-01”，屏幕中“2010”的“20”不能更改，年份第三位1闪亮，输入0-9的某个数字可以修改，修改后第四位“0”字闪亮，输入0-9的某个数字可以修改，后面月份/日期设置方法相同，在修改过程中，可用 键来向左或向右移动光标；
- 按 左软键保存；按 右软键回到上级菜单；按 键回到待机状态。



2.3 日期格式

- 子机按 左软键进入主菜单；
- 再按 键至设置子菜单，按 左软键进入；
- 再按 键至时间和闹钟菜单，按 左软键进入；
- 再按 键至日期格式菜单，按 左软键进入，有“日/月及月/日”两种日期格式可选（默认为“月/日”格式）；
- 按 左软键保存；按 右软键回到上级菜单；按 键回到待机状态。



2.4 时间格式

- 子机按 左软键进入主菜单；
- 再按 键至设置子菜单，按 左软键进入；
- 再按 键至时间和闹钟菜单，按 左软键进入；
- 再按 键至时间格式菜单，按 左软键进入，有“12小时制及24小时制”两种时间格式可选（默认为“24小时制”）；
- 按 左软键保存；按 右软键回到上级菜单；按 键回到待机状态。



2.5 闹钟设置

闹钟默认为关闭；打开时，屏幕上方显示“”符号，闹钟1及闹钟2的设置方法相同。

- 子机按 左软键进入主菜单；
- 再按 键至设置子菜单，按 左软键进入；
- 再按 键至时间和闹钟菜单，按 左软键进入；
- 再按 键选择闹钟1或闹钟2，按 左软键进入；
- 再按 键选择闹钟状态“打开”或“关闭”；
- 如选择“关闭”后按 左软键确认保存设置，闹钟关闭；
- 如选择“打开”后按 键进入闹钟的时间设置，时间闪动时直接输入数字设置闹钟时间；在设置的过程中，可用 键来移动光标；
- 按 左软键保存；按 右软键回到上级菜单；按 键回到待机状态。



3、语言设置

本机可提供3种语言环境的操作菜单，默认为简体中文。

- 子机按 左软键进入主菜单；
- 再按 键至设置子菜单，按 左软键进入；
- 再按 键至语言菜单，按 左软键进入；
- 再按 键选择“English”、“简体中文”、“繁体中文”等其中的一种；
- 按 左软键保存；按 右软键回到上级菜单；按 键回到待机状态。



4、屏幕显示设置

4.1 亮度调节

- 子机按 左软键进入主菜单；
- 再按 键至设置子菜单，按 左软键进入；
- 再按 键至屏幕显示菜单，按 左软键进入；
- 再按 键至亮度调节菜单，按 左软键进入，从亮度1~亮度5共五级亮度可调，按 键选择时屏幕会显示当前所选的亮度；
- 按 左软键保存；按 右软键回到上级菜单；按 键回到待机状态。



4.2 墙纸设置

- 子机按 左软键进入主菜单；
- 再按 键至设置子菜单，按 左软键进入；
- 再按 键至屏幕显示菜单，按 左软键进入；
- 再按 键至墙纸设置菜单，按 左软键进入，共有五种背景墙纸可选，按 键选择时屏幕会显示当前所选的墙纸；
- 按 左软键保存；按 右软键回到上级菜单；按 键回到待机状态。



4.3 桌布色彩

- 子机按 左软键进入主菜单；
- 再按 键至设置子菜单，按 左软键进入；
- 再按 键至屏幕显示菜单，按 左软键进入；



- 4) 再按 键至桌布色彩菜单，按 左软键进入，共有五种桌布色彩可选，按 键选择时屏幕会显示当前所选的桌布色彩；
- 5) 按 左软键保存；按 右软键回到上级菜单；按 键回到待机状态。

4.4 背光时间

- 1) 子机按 左软键进入主菜单；
- 2) 再按 键至设置子菜单，按 左软键进入；
- 3) 再按 键至屏幕显示菜单，按 左软键进入；
- 4) 再按 键至背光时间菜单，按 左软键进入，共有10秒/15秒/20秒三种背光时间可选；
- 5) 按 左软键保存；按 右软键回到上级菜单；按 键回到待机状态。



5、来电报号设置

选择来电报号次数或报号关闭，默认为关闭；当来电报号开启后，屏幕上方显示“☎”符号。

- 1) 子机按 左软键进入主菜单；
- 2) 再按 键至设置子菜单，按 左软键进入；
- 3) 再按 键至来电报号菜单，按 左软键进入；
- 4) 再按 键选择：关闭、报号1次、报号2次、报号3次；
- 5) 如果选择“关闭”后按 左软键确定，来电将不报号。
- 6) 选择“报号1/2/3次”后按 左软键保存设置（来电时将按设定的报号次数进行报号）；按 右软键回到上级菜单；按 键回到待机状态。



6、自动应答

设置子机在座机上充电时当有来电时拿起子机能否自动接通外线，自动应答默认为关闭。

- 1) 子机按 左软键进入主菜单；
- 2) 再按 键至设置子菜单，按 左软键进入；
- 3) 再按 键选择自动应答菜单，按 左软键进入；
- 4) 按 键选择是“关闭”或者“打开”；
- 5) 按 左软键保存；按 右软键回到上级菜单；按 键回到待机状态。



7、HD音质

HD音质默认为关闭；当打开时，屏幕上方显示“HD”符号。

- 1) 子机按 左软键进入主菜单；
- 2) 再按 键至设置子菜单，按 左软键进入；
- 3) 再按 键选择HD音质菜单，按 左软键进入；
- 4) 按 键选择是“打开”或者“关闭”（默认为关闭）；



- 5) 按 左软键保存；按 右软键回到上级菜单；按 键回到待机状态。

8、出厂设置









有关设置全部恢复到出厂默认值，恢复默认值后，子机所有的来电记录，IP号码和重拨记录都将被清空。

- 1) 子机按 左软键进入主菜单；
- 2) 再按 键至设置子菜单，按 左软键进入；
- 3) 再按 键选择默认值菜单，按 左软键确定后输入密码；
- 4) 输入正确的密码后按 左软键确定后屏幕显示“删除电话本N”，这是系统询问是否删除电话本；
- 5) 按 左软键来选择N或者Y，选择Y时将清除所有电话号码；选择N时不清除电话本中的电话号码；
- 6) 按 左软键确定后，系统显示“请稍候...”，2秒后回到待机状态。



三、其它设置









1、拨号方式

- 1) 子机按  左软键进入主菜单;
- 2) 再按  键至其它设置子菜单, 按  左软键进入;
- 3) 再按  键选择拨号方式菜单, 按  左软键进入;
- 4) 按  键选择“音频”或者“脉冲”拨号;
- 5) 按  左软键保存; 按  右软键回到上级菜单; 按  键回到待机状态。



2、闪断时间











座机闪断时间有100ms、300ms、600ms、1000ms四种可选, 默认为600ms。

- 1) 子机按  左软键进入主菜单;
- 2) 再按  键至其它设置子菜单, 按  左软键进入;
- 3) 再按  键选择闪断时间菜单, 按  左软键进入;
- 4) 按  键选择所需要设置的闪断时间100ms、300ms、600ms、1000ms四种可选;
- 5) 按  左软键保存; 按  右软键回到上级菜单; 按  键回到待机状态。



3、出局码设置





座机出局码的设置, 有内部交换机的用户, 在区别拨打内线还是外线时识别码, 所拨打的号码大于4位, 系统认为是拨打外线, 系统默认关闭。

- 1) 子机按  左软键进入主菜单;
- 2) 再按  至其它设置子菜单, 按  左软键进入;
- 3) 再按  选择出局码菜单, 按  左软键进入;
- 4) 按  状态选择“关闭”或者“打开”;
- 5) 如果选择“关闭”则按  左软键保存设置;
- 6) 如果选择“打开”, 则光标闪动, 按0-9数字键输入一位出局码;
- 7) 按  左软键保存; 按  右软键回到上级菜单; 按  键回到待机状态。









4、区域码设置

交换机在传送来电显示信息时, 有时含有地区信息, 本地区号是用来区分本地或外地电话, 在显示本地号码时则去掉地区信息字头, 从而方便用户回拨, 区域码设置默认值是关闭。









- 1) 子机按  左软键进入主菜单;
- 2) 再按  至其它设置子菜单, 按  左软键进入;
- 3) 再按  选择区域码菜单, 按  左软键进入;



- 4) 按  状态选择“关闭”或者“打开”;
- 5) 如果选择“关闭”则按  左软键保存设置;
- 6) 如果选择“打开”, 最后一位光标闪动, 按  键删除四位旧号码后重新按数字键输入四位区域码;
- 7) 按  左软键保存; 按  右软键回到上级菜单; 按  键回到待机状态。

5、更改密码

PIN码是话机的识别号码, 用于保护话机有关设置不被其他人更改, 默认为0000。







- 1) 子机按  左软键进入主菜单;
- 2) 再按  键至其它设置子菜单, 按  左软键进入;
- 3) 再按  键至更改密码菜单, 按  左软键后提示输入密码;
- 4) 直接按数字键输入旧密码; 若输入的密码是错误的, 则按  左软键确认后, 屏幕显示密码错误并发出警告音2秒钟后自动返回到上一步; 若输入的密码正确, 则按  左软键确认后, 屏幕提示输入新密码, 此时直接按数字键0-9输入新PIN码;
- 5) 按  左软键确认新的密码后, 屏幕显示“重复密码”;
- 6) 再次输入新密码后按  左软键确认, “嘀”一声后表示密码更改成功。

提示: 输入的PIN码必须是4位数字, 若两次输入的新的PIN码不一致, 屏幕显示错误PIN并发出警告音并返回到上一级重新输入。



6、出厂设置

座机有关设置恢复到出厂设置。

- 1) 子机按  左软键进入主菜单;
- 2) 再按  键至其它设置子菜单, 按  左软键进入;
- 3) 再按  键选择默认值菜单, 按  左软键确定后输入密码;
- 4) 按  左软键确定后, 系统显示“请稍候”, 2秒后回到待机状态。



功能的使用

1、接听来电

收到来电时，子机显示屏会显示新来电，如果申请了来电显示功能，来电号码将显示在液晶屏上。

- 1) 听到来电铃声后，按 键进行通话，按 键或将子机放回座机上结束通话。
- 2) 子机通话方式转换：在通话状态中，按 键进行受话器通话方式和免提通话方式之间的循环转换；受话器通话时显示屏显示“通话中”，免提通话时显示“免提通话中”。
- 3) 通话时音量调节：子机的受话器/扬声器有4个级别的音量可供选择，在通话状态中，按 键增大音量，按 键减小音量。

提示：当配有多个子机时，其中一个子机在使用，其它子机无法取线且显示“使用中”，“嘀”两声后回到待机状态。

2、拨打电话

- 1) 按 键，听到拨号音后输入电话号码；通话结束后，按 键或将子机放置于座机上挂机。

提示：按一下 键为受话器发音，按两下为扬声器发音，重复按 键可循环转换两种通话模式。

3、预拨号拨打电话

- 1) 待机状态下输入一个所需拨打的电话号码，该电话号码将会显示在屏幕上，最多可输入32位号码；如果拨错号码，按 键清除，再输入正确号码；在拨号时如需要暂停，在需要的地方按一下 键，LCD显示“P”，拨号会插入一个约3.6秒的暂停时间，按 键即可拨打该号码；通话结束后，按 键挂机或放回座机结束通话。

4、重拨功能

- 1) 接通外线之后，按 键，可将最后一次拨出的电话号码拨出外线。
- 2) 取外线后，拨一组号到外线，如果外线忙或过久不能拨通，这时可按 键，再按 键，这样可将前次拨过的号码再重拨一次到外线。

5、静音功能

通话期间，您可以将您的电话静音使对方听不到您的声音，当您的通话静音时，您能听到对方的声音。

- 1) 通话期间，按子机 左软键，显示屏显示“静音”；
- 2) 若要恢复通话，再按 左软键一次。(转接的时候自动取消静音)

6、来电号码查询、存储、回拨、删除

- 1) 来电查询：待机状态下，按 键或按 左软键选择“来电”菜单，进入来电号码浏览模式，如果来电号码记录是空的，则显示无记录；按 键可以浏览所有的来电号码，按 左软键进入选择详细菜单，可查看来电号码的来电日期、来电时间、通话时间等详细资料。
- 2) 来电回拨：在来电号码浏览模式下，按 键选择所需要的来电号码，按 键即可将号码拨到外线。
- 3) 来电转存：在来电号码浏览模式下，按 键选择所需要的来电号码，按 左软键进入，按 键选择“保存”，按 左软键确定保存，此时提示输入姓名，按 左软键后光标闪动，在光标处编辑名字，编辑完成后按 左软键确认，也可不编辑姓名直接按 右软键直接保存；编辑号码及铃声的方法与编辑姓名的方法相同。
提示：编辑过程中可以按 键进行修改。按 键返回到待机状态。

- 4) 删除来电：在来电号码浏览模式下，按 键选择所需要的来电号码；按 左软键进入，按 键选择“删除”或“删除所有”，选择“删除”只删除当前浏览的来电号码，如果选择“删除所有”，将会删除所有来电记录；按 左软键确认删除，显示“删除？”或“删除所有？”，再按一次 左软键确认删除。

7、去电号码查询、存储、重拨、删除

- 1) 去电查询：待机状态下，按 右软键或按 左软键选择“去电”菜单，进入去电号码浏览模式，如果去电号码记录是空的，则显示无记录；按 键浏览所有的已拨打过的电话号码，按 左软键进入选择详细菜单，可查看去电号码的来电日期、来电时间、通话时间等详细资料。
- 2) 重拨去电记录：在去电号码浏览模式下，按 键选择所需要的去电号码；按 键即可将号码拨到外线。
- 3) 去电转存：在去电号码浏览模式下，按 键选择所需要的去电号码，按 左软键进入，按 键选择“保存”，按 左软键确定保存，此时提示输入姓名，按 左软键后光标闪动，在光标处编辑名字，编辑完成后按 左软键确认，也可不编辑姓名直接按 右软键直接保存；编辑号码及铃声的方法与编辑姓名的方法相同。
提示：编辑过程中可以按 键进行修改。按 键返回到待机状态。

- 4) 删除去电记录：在去电号码浏览模式下，按 键选择所需要的去电号码；按 左软键进入，按 键选择“删除”或“删除所有”，选择“删除”只删除当前浏览的去电号码，如果选择“删除所有”，将会删除所有去电记录；按 左软键确认删除，显示“删除？”或“删除所有？”，再按一次 左软键确认删除。

8、电话本

子机可以存100组电话号码(每个记录最多允许24位号码和12个字符),子机的电话本操作功能是相同的,电话本菜单选项包括:详细、编辑、新增、删除、删除所有。

- 1) 查询电话本中的记录:按 左软键或按 键进入电话本,如果显示无记录,则表示电话本是空的;按 键查阅电话本中的记录,按 左软键进入选择详细菜单,可以查看此号码的名称及铃声等详细资料;操作过程中按 右软键回到上级菜单;按 键回到待机状态。
- 2) 新存电话至电话本:进入电话本选择新增菜单,按 左软键确定,屏幕光标闪动,提示输入姓名,最多12个字母,输入完后按 左软键确定后进入编辑号码模式;光标闪动,在光标处输入电话号码,最多24位,号码输完之后按 左软键确定进入铃声选择;选定后按 右软键保存。编辑过程中按 键进行修改,按 键可退出操作,回到待机状态。

提示:如果在存储过程中,显示电话本满,此时需删除电话本中的一条记录才能继续添加。

3) 字符输入方法

用数字键输入名字,按每个键直到想要的字符被显示;字符对照表如下:

键	字 符										键	字 符											
1	空格	/	,	.	-	_	()	:	;	1	6	M	N	O	m	n	o	6				
2	A	B	C	a	b	c	2					7	P	Q	R	S	p	q	r	s	7		
3	D	E	F	d	e	f	3					8	T	U	V	t	u	v	8				
4	G	H	I	g	h	i	4					9	W	X	Y	w	x	y	z	9			
5	J	K	L	j	k	l	5					0	@	?	&	0							
#	#											*	*										

例如,要输入名字“Tom”:

- (1) 按【8】键一次,输入“T”;
- (2) 按【6】键六次,输入“o”;
- (3) 按【6】键四次,输入“m”;

提示:字符输入时,如果按键间隔时间超过1.5秒,光标会自动移到下一位置。

- 4) 编辑电话本中的记录:待机状态下,按 左软键或按 键进入电话本,按 键选择需要编辑的号码;按 左软键进入菜单“编辑”选项,按 左软键进入编辑状态,在编辑过程中可更改名称、号码、铃声等信息;操作过程中按 键进行修改,按 键可退出操作,回到待机状态。

- 5) 删除电话本中的记录:待机状态下,按 左软键或按 键进入电话本,按 键选择需要删除的号码;按 左软键进入菜单选项,按 键至“删除”选项,按两次 左软键即删除该号码。

提示:选择“删除所有”将会删除保存在电话本中的所有号码记录。

- 6) 从电话本中拨打号码:待机状态下,按 左软键或按 键进入电话本,按 键选择需要拨打的号码;按 键即可将所选择的电话号码拨出去。

9、IP号码的设置及使用

9.1 设置方法

子机待机时,输入所需的IP号码然后按住 键不放,此时便可听到“啵”的一声确认音,显示“保存成功”后表示该功能已设置成功(最多可输入32位号码)。

9.2 使用方法

- 1) 预拨号+IP码,如:预拨075583904518再按 键(17909是IP码),即可把17909075583949850拨出去;
- 2) 电话本号码+IP,如:调出存储号码075583904518再按 键(17909是IP码),即可把17909075583949850拨出去;
- 3) 来电号码+IP,如:调出来电号码075583904518再按 键(17909是IP码),即可把17909075583949850拨出去;
- 4) 子机取线(按 键),按 键(17909是IP码)+075583949850,即可把17909075583949850拨出去。

10、子机按键锁

- 1) 子机在待机状态下,长按3秒 键,屏幕显示“解锁键+#键解锁”字样,此时键盘锁功能打开,键盘被锁定;
- 2) 子机在待机状态下,当键盘被锁定时,按 右软键+ 键解锁,键盘锁功能关闭,键盘打开。



11、子机低电报警

- 1) 子机有电池电压检测功能,并在LCD上用图标显示,分别以三格、二格、一格、零格显示电池电量,当电池低电时,LCD显示“低电”字符且电池符号闪烁;
- 2) 当电池低电一段时间后如不充电将自动关机;
- 3) 充电时电池图标1-3格循环递增显示。

12、子机超距报警

当子机在通话时，子机与座机的距离超过一定的范围时，子机会发出嘀嘀的报警音，这时用户必须回到座机的近距离，如果还是往座机远距离走，手机将自动挂机。







13、子机开关机功能

- 1) 待机状态下，子机按住  键3秒即关机；
- 2) 关机状态下，子机按住  键3秒即开机。

子机间的对讲及电话转接

当配有多个子机时具有以下功能：

1、两部子机之间的内部通话



- 1) 座机呼叫子机：按座机的  键，被呼叫子机响铃，显示屏显示“座机呼叫”；
- 2) 子机呼叫子机：按子机的  键，子机显示屏显示“输入呼叫号”，输入被叫子机的子机号，被叫子机响铃，显示屏显示呼叫子机的子机号，如：子机X呼叫(X=1~3)；被呼叫子机按  或  键接听，子机显示屏均显示“对讲中”；
- 3) 结束对讲，子机按  或  键，也可以将子机放入座机结束通话。











注意：1) 如果被呼叫子机在30秒之内没有接听，内部呼叫将自动取消。

2) 被呼叫子机没有在座机上注册，或被呼叫子机在进行外部通话或内部通话时将不能被呼叫。





3) 如果两个子机正在内部通话，外线来电时，子机会发出“嘟嘟”声提示有外来电，可以用待机状态的其它子机应答外电，而不必中断内部通话。

2、子机转子机功能及三方通话功能

1号子机外线通话状态下，按  键+  键，2号子机响铃且显示屏显示“子机1呼叫”，此时：

- 1) 2号子机按  键或  键进入内部对讲，1号、2号子机显示屏均显示“对讲中”；
 - a、此时如果1号子机按  键则进入三方通话；
 - b、如果1号子机按  键，2号子机进入外线通话状态；
- 2) 2号子机按  键，外线回到1号子机上；
- 3) 2号机不做任何操作，30秒后外线回到1号子机；
- 4) 1号子机按  键(1号子机还想取回来，按  键)，2号子机显示屏显示“子机1转接中”且响外线铃声；
 - a、2号子机按  键，此时便进入外线通话状态；
 - b、2号子机按  键，转回1号子机，1号子机显示屏显示“转回”，按  键接回外线；
 - c、2号子机不做任何操作，30秒后1号子机响外线铃声且显示屏显示“转回”，如1号子机30秒后无人接听，便自动挂断外线。

3、三方通话的通话切换

三方通话时主叫机可用  键和  键来控制内部通话和外部通话之间的切换；按  键进入内部通话，再按一次  键又可回到三方通话。

电源和电池的有关说明

1. 外接电源的使用

- 1) 请使用本话机配置的电源。
- 2) 注意安全, 请勿湿手接插电源, 以免发生漏电事故。
- 3) 若市电停电或拔掉电源, 子机会无法取线使用, 若正在通话时则会断线。
- 4) 若长时间不使用本话机, 请拔掉电源并且卸下子机电池。

2. 电池低电压告警

- 1) 子机通话一定时间后检测到电池电压低时, LCD会显示弱电图标“”及“低电”字符。
- 2) 子机发出低电提示后, 请及时充电, 否则会影响使用甚至自动关机。
- 3) 充电时电池图标1-3格循环递增显示。

3. 电池的安全使用

子机电池只可以用相同或等同的电池替换, 如果替换不当会有爆炸的危险。为了减少不必要的危险, 请特别注意以下事项:

- 1) 只可使用本机配置的1.2V 650mAh可充电镍氢电池。
- 2) 不要将电池或子机靠近火源, 以免发生爆炸。
- 3) 不要敲打和拆卸电池, 否则容易起火或爆炸, 或者电池释放出的电解液会伤及眼睛或皮肤, 误入口还会引起中毒。
- 4) 请勿用金属物将电池引线的两极连接短路, 以免引起爆炸。
- 5) 当电池不能再继续充电使用时, 请按照环保的有关规定处理。

主要技术指标

使用条件		电源	
环境温度	-10~+40℃	座机	输入: AC100~240V 60/50Hz
相对湿度	10%~95%		输出: DC6.0V、500mA
大气压力	86~106KPa		
环境噪声	≤60dB(A)	子机	7#镍氢充电电池(2节1.2V, 650mAh)

话机部分		
双音频拨号	标准频率	低频群: 697、770、852、941Hz 高频群: 1209、1336、1477、1633Hz
	频率偏移:	≤±1.5%
	电平	低频群: -9dBm±3dB
		高频群: -7dBm±3dB
	组合信号的高低频电平差: 2±1dB	
由谐波互调引起的总失真度比基波电平至少低20dB		
振铃声级	子机≥55dB(A)	

来电显示特性	
FSK信号	话机在信噪比不小于25dB情况下能正确接收主叫识别信息 能正确识别来自交换机的以下信号: 逻辑“0”和逻辑“1” “0”=2200Hz±0.5% 电平为-37~-6dBm “1”=1200Hz±0.5% 电平为-33~-6dBm
	DTMF信号

通话传输指标	
发送响度评定值(SLR)	0Km ≥ 5dB
	5Km ≤ 15dB
接收响度评定值(RLR)	0Km ≥ -7dB
	5Km ≤ 2dB
侧音掩蔽评定值(STMR)	0Km ≥ 6dB
	5Km ≥ 12dB

常见故障、可能原因及处理方法

故障	可能原因	处理办法
话机无拨号音	电话插座接触不良或断线	检查并接通
不显示来电信息	未办理开通来电显示业务	到当地电信局办理开通
	对方的交换机未传来电信息	
	对方的电话已申请拨号保密	
来电号码不符或不全	属长途来电且对方使用电话卡拨打	
子机无法取线	座机电源未接通或市电停电	检查接通
	电池弱电，屏幕闪烁显示“C”	放回充电座充电
	多子机时，其它子机正在使用	
	联机密码不对或属于新增加的子机	重新注册(第9页)
	子机超出有效通话范围	向座机靠近
有来电时，直接从座机上拿起子机无法接听	座机没接通电源，子机不在充电状态	检查并接通电源
	子机未设置自动应答	设置自动应答(第13页)
子机通话声音不清晰	子机超出有效通话范围	尽可能靠近座机
	其它无线设备干扰	
子机在通话时突然断线	座机断电(市电停电)	
来电时，子机不响铃	子机已设置铃声为关闭	重新设置铃声音量
子机无法拨号	按键被锁定	设置按键锁功能(第20页)
注册不成功	子机输入的密码错误	输入正确的密码
	该子机已注册过但未进行注销操作	注销后重新注册

注：如果您的话机在使用过程中出现质量问题并且按以上方法不能解决时，请及时与当地的销售商联系，或者与本公司授权在当地的代理维修站联系。