

美于使

Haier

MF-2270EG (N)
微波炉

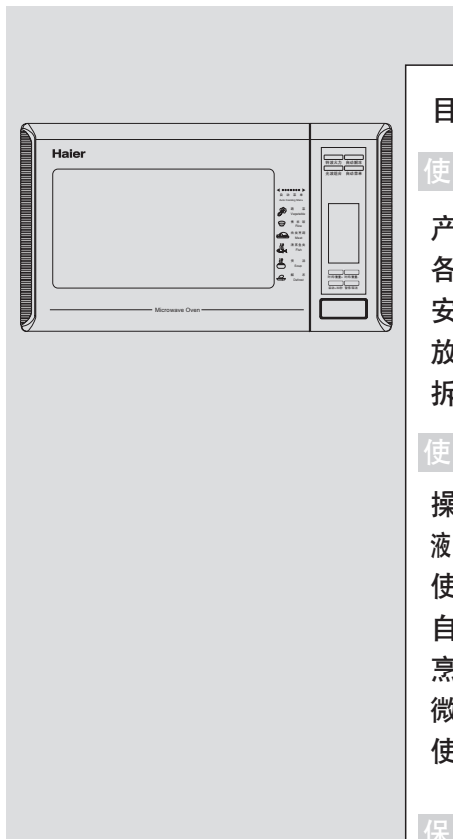

专用号: 0050501902

VC532007

- 使用前请仔细阅读本说明书
- 请注意保存
- 微波炉外观、颜色或图案见实物
- 本产品只适合在中国大陆使用，如要到其它国家或地区使用，请与本公司联系定制。

目录

使用之前

产品特点	1
各部分构件名称	2
安全注意事项	3~4
放置环境	4
拆箱 · 安装	4

使用方法

操作板功能介绍	5
液晶显示结构示意图及图标说明	6~7
使用方法	8~10
自动菜单重量设置表	11
烹调器皿的选用	12
微波炉的烹调技巧	13
使用小窍门	14

保养 · 维修

保养 · 维修	14
疑难解答 · 售后服务	15~16
技术参数	16
电气原理图	16
装箱单	封底



使用之前

该系列微波炉执行国家标准：GB 4706.21-2002 GB/T18800-2002

尊敬的海尔用户：

感谢您选择、使用海尔产品。

海尔产品质量优、性能佳。为了方便您使用，请仔细阅读说明书，并按照说明书的步骤操作。并请您妥善保管本使用说明书。

自始至终，海尔的“国际星级服务”将伴随着您，使用时无论有什么问题，请按保修证的电话、地址联系，我们时刻恭候为您服务。再次感谢您选择使用海尔产品，由于产品的改进，您所得到的海尔微波炉可能与说明书中图示不完全一致，谨此致歉。

产品特点

★立体微波

采用先进的微波散射技术，通过搅拌叶片，使得微波炉腔体内微波分布更均匀，形成真正的立体微波。

★更大的腔体利用率

取消传统微波炉的转盘系统，相对于同等容积的转盘系统微波炉，本产品的有效炉腔容积提高大约25%，各种形状的食品器皿可以随意放置。

★微波+光波烧烤功能

采用多级微波、光波烧烤以及混合烧烤三种功能，可以达到烹调食品的完美组合。

★使用安全

门体采用先进的抗流结构，整体冲压成型，能有效的防止微波泄漏。采用两级联锁开关，及开关监控系统，确保微波系统开门断电。

各部分构件名称

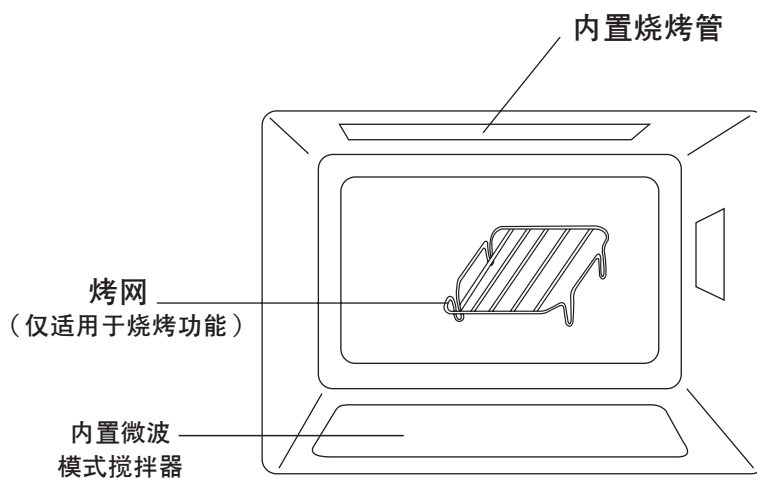
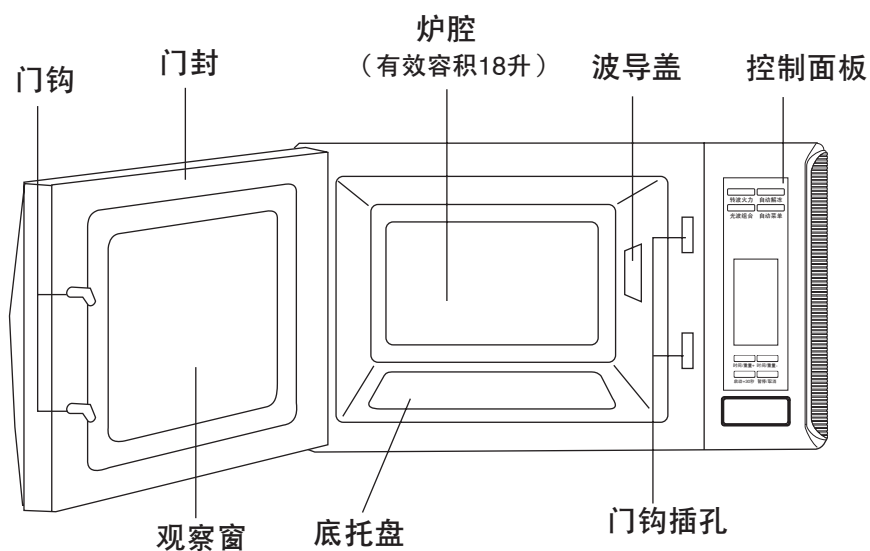

烧烤系统及附件

建议：如果烹调食品的数量较少，请尽量放置在托盘中央，可以获得最佳效果。



安全注意事项

·请仔细阅读安全注意事项，这样您可以安全方便的使用海尔微波炉

 危险	 警告	 注意	 触电危险	 禁止拆卸							
<p>除专业维修人员外，任何人不得拆卸微波炉，可能有触电危险。</p>   危险 	<p>不能使用金属棒探入炉腔前部的联锁开关孔，此举可能导致危险。</p>  <p>联锁开关孔</p>  危险 	<p>禁止对炉门的反方向用力过大，可能会造成炉门变形，导致微波泄漏。</p>   警告	<p>禁止使用密闭容器，对带皮食物要进行刺孔处理。</p>   警告	<p>禁止对带壳鸡蛋进行烹饪，防止崩溅。</p>   警告	<p>注意清理炉腔内残留油脂，不推荐使用塑料等可燃器皿，否则加热时可能会冒烟或者着火，务必不要远离，时时观察。</p>   注意	<p>食品烹调完毕后，在打开容器盖子或撕开保鲜膜时，注意避免被高温蒸气烫伤。</p>   注意	<p>微波炉安装使用必须可靠接地。</p>  <p>安全可靠</p>  注意	<p>烧烤烹调时，注意不要触摸门屏及外壳上部，避免烫手</p>   警告	<p>不得空腔使用，这样会损伤微波炉</p>   警告	<p>微波加热时，不得使用金属器皿进行烹调，否则会发生打火现象。</p>   警告	<p>炉腔处于高温状态时（如烧烤烹调结束后）不能立即使用微波烹调，直至炉腔充分冷却后。</p>   警告



安全注意事项

警告

- 警告：如果微波炉门或门封已损坏，则不得再使用，直到经有资格的维修人员修好为止。
- 警告：除有资格的维修人员外，其他人来执行检修操作都是危险的，包括拆下防止微波能量泄漏的防护盖等操作。
- 警告：不要直接加热装在密封容器内的液体或其它食物，因为这样有可能发生爆炸。
- 警告：只有在已经提供充分的指导以致于儿童能够采用安全的方法使用微波炉，并且明白不正确的使用会造成危险时，才能允许儿童在无人监控的情况下使用微波炉。
- 在微波炉内仅能使用适合的器皿；
- 当加热用塑料或纸包装的食物时，应注意观察微波炉，因为有着火的可能。
- 如发现烟雾，应关掉器具开关或拔掉电源插头，并保持炉门关闭，以抑制火焰蔓延。
- 微波加热饮料会导致延迟喷溅沸腾，因此取出时必须小心谨慎。
- 奶瓶和婴儿食品罐应经过搅拌或摇动，喂食前应检查瓶内食物的温度，避免烫伤。
- 微波炉不能用来加热带壳的鲜蛋和已煮熟的蛋，因为在用微波加热时甚至在加热之后它们可能会发生爆炸。
- 微波炉内无食物时，请不要使用微波炉，以免空载运行损坏机器。
- 在微波炉附近不要放置易燃、可燃物品，微波炉在工作期间，务请随时监控微波炉烹调情况，并正确设定烹调时间，因为超时烹调可能引起火灾。
- 含水量较少的轻负载食品在烹调过程中，由于不同物质对微波的吸收能力不同，局部可能存在冷热不均，属正常现象。

本品不得用于工业及商用目的

放置环境

微波炉安装时应留有散热空间。

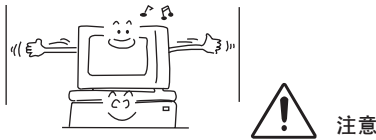

微波炉不能放置在潮湿、高温的环境中。



拆箱·安装

拆箱

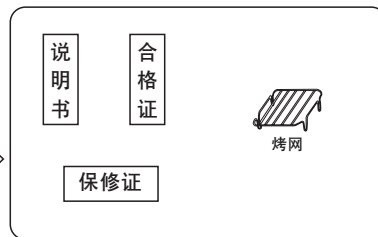
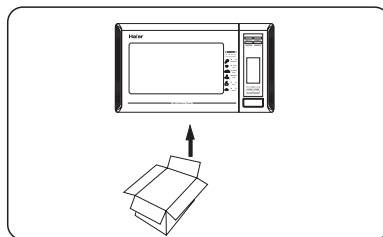

安装



将微波炉平放于您选好的位置，保持良好的通风空间。

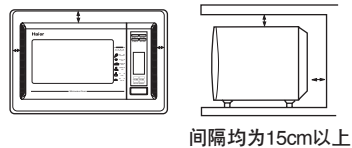

选用独立的专用插座，电流至少10A以上，必须可靠接地。

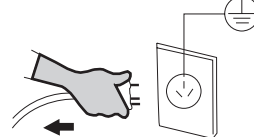



操作板功能介绍

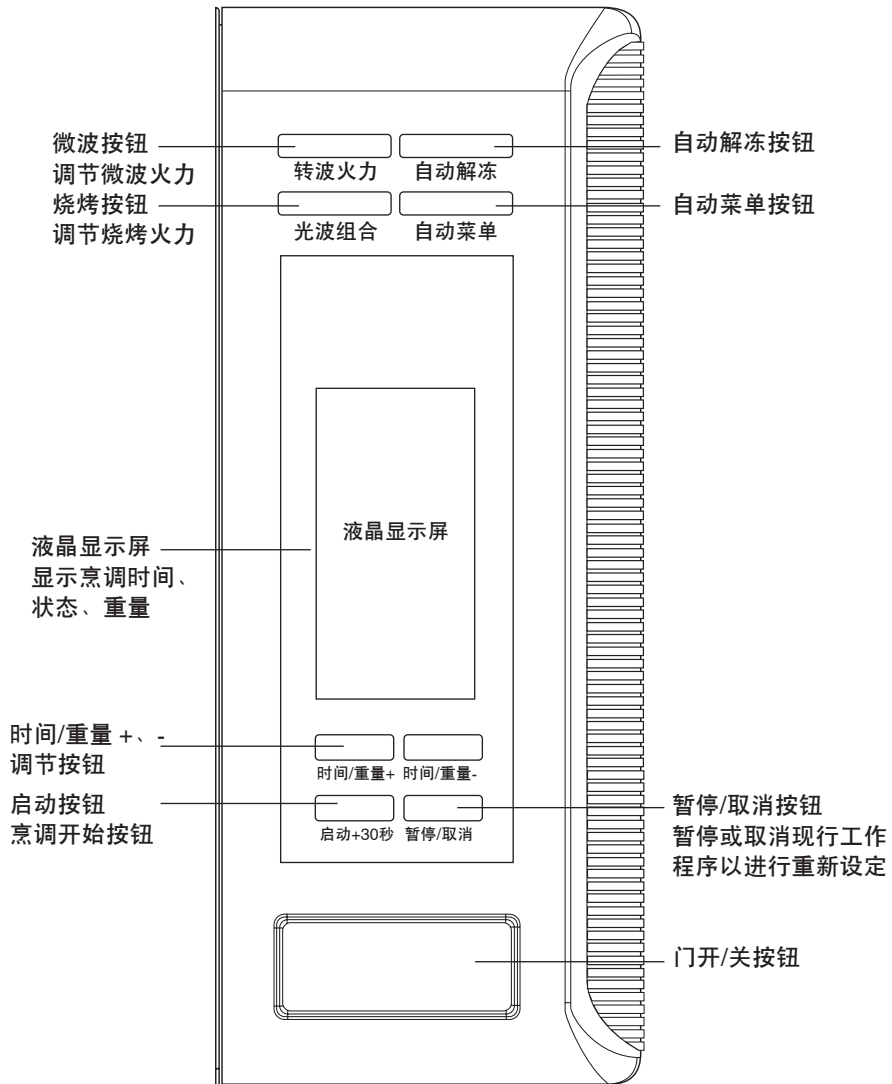



液晶显示结构示意图及图标说明

表示自动解冻
功能工作时点亮

微波炉工作时点亮，
动态效果，表示
风扇转动

表示微波工作时
点亮

表示烧烤工作时
点亮

表示童锁功能，
启动时点亮



自动菜单

液晶显示及功能状态说明



在微波炉工作时（正常烹调）分段点亮，产生顺时针X旋转效果，指示微波炉风扇运转。在烹调中暂停或打开炉门时灭，烹调结束后或待机状态灭。



选择具有微波输出的程序时，全部点亮（包括混合烧烤功能时）。



在选择解冻设定时和工作时常亮。



设定菜谱重量时亮，工作时熄灭。



加锁时，点亮表示已加锁；解锁后，该标志消失。



在烧烤和混合烧烤时点亮。



选择自动菜单时，全部点亮；用“自动菜单”键选择菜谱时，指定的菜谱闪亮；启动后，未选定菜谱熄灭，指定菜单常亮，直至烹调结束。



选择自动解冻功能时， 点亮，启动后按设定程序工作，直至烹调结束后熄灭。

注意：由于液晶显示结构具有一定角度限制，请在使用时保持在平面45°角以上观看。



使用方法

微波火力设定和加热

微波烹调火力设为6档：P6(100%)、P5(80%)、P4(60%).....P1(20%)，连续按 转波火力 键，显示屏循环显示。P6、P5、P4、P3、P2、P1，用户可先行设定微波烹调火力，后设定烹调时间，按启动键后，微波炉开始工作，最大烹调时间为60分钟。

例

用80%微波火力烹调10分钟。

1、微波炉通电，处于待机状态，屏幕显示：

0:00

2、按动“转波火力”键两次，屏幕显示：



P-5

3、按“时间/重量+”或“-”至屏幕显示：

10:00

4、按“启动”键，微波炉开始工作，显示风扇及微波图标。

5、工作终了，控制板蜂鸣器鸣叫5声，提醒用户。

注意：1、在微波炉待机状态下（屏幕显示 0:00），直接按“启动”键，微波炉将以100%微波火力工作30秒，（显示屏从 0:30 倒计时）。

2、若连续按启动键，则工作时间以30秒为单位累加(随时间增加，步进量增加)，最长时间不超过30分钟30秒。

自动菜单的选定和烹调

利用自动烹调菜单用户只需设定食物种类及重量微波炉可以自动设定火力进行烹调。

例

用自动菜单加热汤1000克。

1、微波炉通电，按“自动菜单”键5次，至屏幕上煲汤段闪烁

煲汤

2、连续按“时间/重量+”或“-”至屏幕显示：

1.00 Kg

3、按启动键，微波炉开始工作，屏幕时间显示从 56:00 处倒计时，同时，风扇顺时针方向转，微波图标显示。



4、工作终了，微波炉控制面板蜂鸣器鸣叫5声，提醒用户。



使用方法

烧烤火力设定和加热

为方便您的使用，本微波炉设定了四种烧烤方式供选择，其设定方法为：在待机状态下(显示屏显示0:00)，按“光波组合”键显示屏循环显示0-1、0-2、1-1、1-2，0-1表示100%烧烤工作，0-2表示50%烧烤工作，1-1表示组合烧烤(1/3微波及2/3烧烤工作)，1-2表示(2/3微波及1/3烧烤工作)。当确定了火力后，设定烹调时间，按启动键，微波炉开始工作，烧烤时间最长可设定为60分钟。

例 用组合烧烤烹调食物。

1、待机状态下，按“光波组合”键3次，屏幕显示：

0:00 → 0-1 → 0-2 → 1-1

2、按“时间/重量+”键不放，或按“时间/重量-”键不放至屏幕出现：

12:00

3、按启动键微波炉从12:00倒计时开始工作，相应微波烧烤风扇图标显示。

4、工作终了，微波炉控制板蜂鸣器鸣叫5声，提醒用户。

注意：1、当烧烤食物时，在时间进行到一半左右时，蜂鸣器叫2声，此时请用户放心打开炉门将食物翻转后，关上炉门，按启动键，微波炉将从开门时的状态继续工作，这样使食物烧烤更均匀。

2、对于烧烤类型的选择，用户可根据自己的爱好和实际情况来定，一般来说，对于较厚大体积食品的烧烤，采用混和烧烤效果较好。

3、当烧烤完食品后，食物容器和光波管温度较高，取送食物时防止烫伤。

4、使用随机附件烤网进行烧烤时，请在烤网下放置托盘，以收集油滴。

5、烧烤过程中为增加烹调效果，请在烧烤或组合烹调时，注意翻转食物并尽量放置于烧烤管下方。

散热保护：当微波、烧烤、组合烹调设定时间不小于5分钟时，微波炉在最后15秒停止烹调，只有风扇转动给变压器和磁控管散热，工作时间到控制板蜂鸣器叫，提醒用户。

童锁功能

为了防止儿童单独使用微波炉时意外情况的发生，海尔微波炉专门为您设定了童锁功能。

1、设定童锁

按“暂停/取消”键3秒左右，蜂鸣器鸣叫一声，屏幕显示出童锁图标：



2、童锁功能的取消

先按住“暂停/取消”再按“启动+30秒”键，蜂鸣器鸣叫一声，屏幕显示到待机状态，童锁标志消失。

0:00

注意：童锁功能的设置和取消均在待机状态下进行，在微波炉工作过程中进行操作无效。



使用方法

自动解冻功能

利用自动解冻功能解冻食物时，用户只需设定好食物重量，微波炉可以自动设定。

例

用自动解冻解冻0.8Kg肉

- 1、微波炉通电，按“自动解冻”键，屏幕上相应段闪烁并屏幕显示解冻及微波图标(在本处省略):



自动解冻

- 2、按“时间/重量+”或“时间/重量-”调节重量，屏幕显示为:

0.80 Kg

- 3、按“启动+30秒”键，微波炉开始工作，屏幕开始倒计时，微波及风扇图标显示。

- 4、工作终了，微波炉控制板蜂鸣器鸣叫5声，提醒用户。



自动烹调菜单

烹调种类	重量(kg)	时 间
自动解冻	0.1 kg	2'30"
	0.2 kg	4'30"
	0.3 kg	6'30"
	0.4 kg	10'00"
	0.5 kg	12'00"
	0.6 kg	14'00"
	0.8 kg	18'00"
	1.0 kg	22'00"
1.2 kg	26'00"	

种类	重量(kg)	时 间
蔬 菜	0.1 kg	9'00"
	0.2 kg	11'00"
	0.3 kg	13'00"
	0.4 kg	15'00"
	0.5 kg	17'00"
煮米饭	0.2 kg	17' 30"
	0.3 kg	19' 00"
	0.4 kg	21' 00"
	0.5 kg	23' 00"
肉类烹调	0.2 kg	8'00"
	0.3 kg	9'00"
	0.4 kg	11'00"
	0.5 kg	13'00"
	0.6 kg	14'00"
	0.8 kg	16' 00"
清蒸鱼类	0.2 kg	8'00"
	0.3 kg	11'00"
	0.4 kg	12'00"
	0.5 kg	14'00"
	0.6 kg	15'00"
	0.8 kg	17'00"
煲 汤	0.2 kg	32'00"
	0.4 kg	38'00"
	0.6 kg	44'00"
	0.8 kg	50'00"
	1.0 kg	56'00"



烹调器皿的选用

微波烹调器皿的选用

微波特性

在微波炉内仅能使用适合的器皿

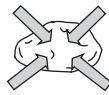

食物吸收



玻璃透射

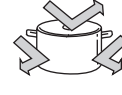

金属反射

容器的选用	微波烹调	烧烤烹调	组合烹调
耐热性玻璃容器 	可用	可用	可用
无耐热性玻璃容器 	不可用	不可用	不可用
耐热性塑料容器 	可用 ●请使用有「可微波炉用」标识的容器。	不可用	不可用
不耐热性塑料容器 	不可用 ●受微波影响变质的东西不能使用。 ※只是解冻生鲜食品时泡沫制托盘可使用。	不可用	不可用
陶瓷容器 	可用 ※有彩图、金银装饰的容器不能使用。	可用 ※内侧有彩图的容器，会引起颜色剥落请避免使用。	可用
漆器 	不可用 ●有可能会发生漆脱落、断裂现象。	不可用	不可用
铝等的金属容器 	不可用 ●金属网等也会引起火花不能使用。 ●微波炉专用的着色用盘（金属制品）也不能使用。	可用 ※把手是树脂材料的话也不能使用。	不可用
木·竹·纸制品 	不可用 ●容易燃烧。	不可用 ※经过耐热加工处理的纸制品能使用。	不可用
薄膜 	可用 ※多油料理会产生高温不能使用。	不可用 ●经受高温会熔化。	不可用
铝箔 	不可用 ※解冻食品可适当使用。	可用 ●用铝箔把食物包好进行烘烤。	不可用



微波炉的烹调技巧

微波炉的烹调技巧

食品温度	食品的温度越低，烹调的时间越长，冷冻食品要比常温食品加热时间长。
食品湿度	因为微波易被潮湿食品吸收，所以食品湿度越大，加热时间越短。
食品形状	因为微波只能穿透食品 2-4公分，所以食品的厚薄会影响到加热时间。
食品密度	紧密的食品和疏松的食品加热时间不同，前者所需时间要长一些。
食品数量	微波能量是一定的，不因食品的多少而改变，所以食品数量越大，所需加热时间越长。
骨头和脂肪	骨头传热较快，肥肉吸收微波能量较多，所以烹调带骨和带脂肪的肉类注意过热。
加盖	将食品放入带盖容器烹调，可以减少热量和蒸气的散发，缩短烹调时间。
放置	食品烹调时应均呈环状摆放，尽量避免叠放，这样有利于提高均匀性。
搅拌	当加热汤、汁料或饮品等液体食物时，加热前以及加热中途时略加搅拌，可有效防止液体飞溅。
加封	用保鲜膜包盖食品，可以防止汤汁飞溅弄脏炉腔，而且可以保持水分和营养。
搁置	食品从微波炉取出后，食品内部仍在加热，可以搁置一段时间，火候因素应予考虑。



使用小窍门

暂停/取消 键使用

当您在烹调中途时有事离开，可按 **暂停/取消** 键一次，烹调程序将暂停运行，当需要继续烹调时，可按 **启动** 键一次，烹调将继续进行。

在程序设定过程中，若操作出错或需改变设定程序时，可连续按 **暂停/取消** 键两次，即退出原程序设定，可重新进行程序设置。

时间/重量 键使用

在设置时间时，连续按住“+”或“-”键不放，显示时间或重量将快速循环显示。

保养 · 维修

保养：经常性的清洁保养，是微波炉正常工作的保证。

清洁前一定要把微波炉电源断开

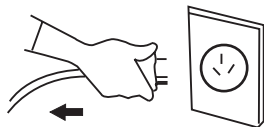

不要使用清洁剂及有金属性物体清洁炉腔及炉门



外壳层，使用中性肥皂水清洁，并用柔软的布擦干。

用湿布清除炉门、门封和炉腔内的食品屑，用湿布蘸肥皂水清除油垢。

保持炉门内部的清洁，避免留有食物残渣。

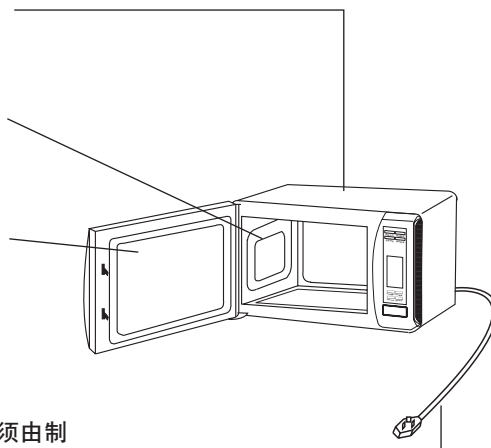

如果电源软线损坏，为避免危险，必须由制造厂或其维修部或类似的专职人员来更换。

注：微波炉长期不用时，注意将炉体各部位可能残留的水渍、油垢擦干净，避免生锈。



警告

如果微波炉工作异常或损坏，在专业维修人员维修完毕之前，请不要继续使用。



疑难解答 · 售后服务

问题解答

为什么炉灯不亮？

- 1、灯泡坏了；
- 2、未定时。

为什么微波炉不工作？

- 1、没插电源；
- 2、微波炉用的插座坏了；
- 3、炉门关闭不严，导致开关不闭合。

为什么微波炉初次使用时，炉腔内有轻微的异味？

微波或烧烤工作的高温会使得钣金表面形成氧化保护膜，在此过程中可能有轻微的异味。一般自第二次使用起，异味完全消失。

为什么不加热或加热慢？

- 1、没通电源；
- 2、在进行功能选择时，没选加热功能；
- 3、选择的重量与实际加热食物重量不符。

为什么蒸气会从排风口冒出？
为什么有水从炉门下溢出？

蒸气冒出是烹调过程中的正常现象，有时因蒸气过浓，聚集在炉内，凝结成水并溢出，这是正常的。

微波能量能从炉门屏观察窗向外泄漏吗？

不能，金属屏障将微波能量反射回炉内。观察窗只允许光线通过，微波无法通过。

如果在没有放入食物的情况下启动微波炉会损伤微波炉吗？

是的，决不要这样做。

为什么烹调结束后需搁置？

搁置几分钟很重要。微波烹调使食物集聚热量，在从炉中取出食物之后，食物内部要继续加热2-3分钟，搁置可使食物关节部分，大块蔬菜或糕点在炉外进行彻底烹调。

为什么我的微波炉烹调食物不象说明书说的那样快？

检查使用说明，看看是否完全遵守指令，查明设定不同时间的原因。烹调时间的设定只作参考，为防止过度烹调，要掌握微波烹调技巧。食物的体积、重量、形状对烹调时间都有影响。以指令作为参考，独立掌握。

为什么有时烹调时会发生闪电和清脆的响声？

- 原因有以下几点：
- 1.使用了含金属成分的餐具（包括金、银）；
 - 2.将叉子或其他金属用具遗忘在炉内；
 - 3.使用过多的金属箔；
 - 4.使用金属丝捆绑食物。

为什么微波炉工作时发出嗡嗡的声音？

微波炉工作时高压变压器以及风扇正常工作时发出的声音，属于正常现象，请放心使用。

在维修微波炉时维修人员应注意：

易被拆掉并可能触及到250V电压以上的部件

- 1.磁控管
- 2.高压变压器
- 3.高压电容器
- 4.高压二极管
- 5.AK整流器

可导致过度微波泄漏的元件

- 1.磁控管在波导上安装不当
 - 2.门钩及门体、上下铰链调整不当
 - 3.门体、外壳发生损坏
- 上述原因可导致过度微波泄漏

微波辐射

不要暴露在有微波发生器或其它传导微波能部件所发出的辐射中



疑难解答 · 售后服务

售后服务

- 1、请将发票粘到保维修贴发票栏内，妥善保存。
- 2、本产品保修一年（以发票购买日期为准）保修期内免费维修。凭保修证和发票到特约维修部联系维修。
- 3、出现下列任何一种情况，不予保修，实行收费维修。
 - (1)用户使用不当而损坏。
 - (2)用户自行拆卸并损坏。
 - (3)无发票和保修证。
 - (4)发票或保修证被私自涂改。
 - (5)超过保修期。

技术参数

型号	电源 (V/Hz)	输入 功率 (W)	输出 功率 (W)	烧烤 功率 (W)	振荡 频率 (MHz)	炉腔 容积 (L)	外形尺寸 (高×宽×深)	有效炉腔尺寸 (高×宽×深)
MF-2270EG (N)	~220/50	1200	700	950	2450	20	288×486×360	191×311×301

电气原理图

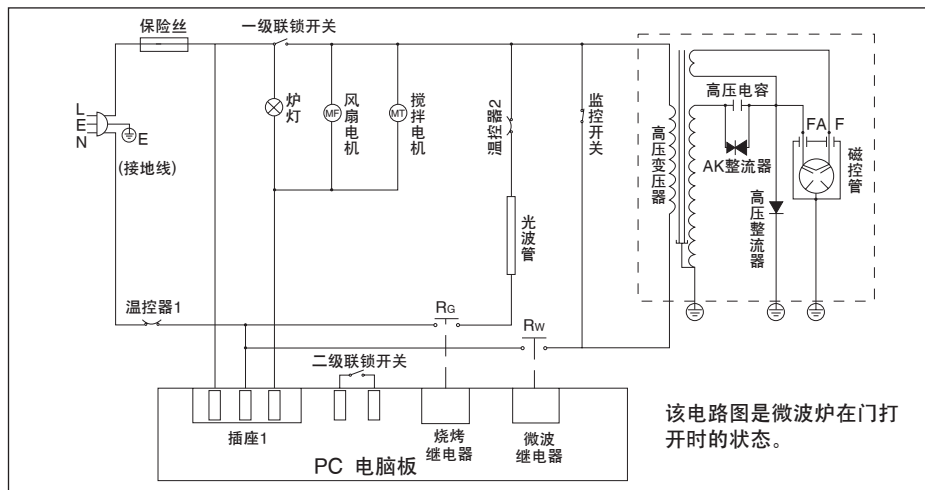



装箱单

序号	名称	单位	数量
1	微波炉	台	1
2	说明书	本	1
3	合格证	份	1
4	保修证	本	1
5	烤网	个	1



青岛海尔微波制品有限公司

地址：青岛经济技术开发区海尔工业园

集团服务电话：0532-8939999

网址：<http://www.haier.com>

2004年第一版