

SERIES
5

LCD-彩色电视机

使用说明书

请在www.samsung.com/cn注册您的产品
在此处记下型号和序列号，以供今后参考之用。

型号 _____

序列号 _____

SAMSUNG

□ 许可



TruSurround HD、SRS 和标志都是 SRS Labs,(●) Inc 的商标。
TruSurround HD 技术由 SRS Labs, Inc 授权使用。



经杜比实验室授权使用。
杜比和双 D 标志是杜比实验室的商标。

□ 显示静止图像时的注意事项

静止图像可能会导致电视屏幕永久性损坏。

- 不要在液晶显示器面板上显示静止图像（如电子游戏或将PC连接到此LCD上时）超过2小时，因为这会导致出现屏幕图像残影。此图像残影也称为荧光屏灼伤。
-  长时间观看4:3格式的电视节目时，在屏幕的左侧、右侧和中央显示的边缘会由于屏幕上光发射的不同而留下痕迹。播放DVD或连接游戏控制台也会对屏幕产生类似的影响。上述原因导致的损坏不在保修范围之内。
- 显示电子游戏和PC的静止图像的时间超过某段时间后可能会导致局部余像。为避免出现此效果，请在显示静止图像时降低亮度和对比度。

警告！重要安全说明

使用产品前，请仔细阅读和您购买的 Samsung 产品上的标记相应部分



警告

有电击的危险 请勿打开

注意:为减少电击的危险, 请勿卸下机盖。
内部没有用户可维修的部件。
请让合格的维修人员进行维修。



此符号表示内部存在危险高压。
与产品内部任何部件的任何形式接触都是危险的。



此符号提醒您关于操作和保养本产品随附的重要说明。

- 机箱内及后部和底部的开槽和洞孔是为了提供必要的通风而设计。
 - 不要用布或其他材料遮盖开槽和洞孔。
 - 不要将本机器放在床上, 沙发, 地毯或其他类似物体表面上而使开槽和洞孔被堵塞。
 - 不要将本机器放置在受限制的空间, 如: 书柜或嵌入的橱柜, 除非有适当的通风条件。
 - 安装产品时, 注意与墙保持一定距离 (请参阅以下信息。)
 - * DLP 电视、直观式电视和投影仪 → 10cm
 - * 显示屏尺寸为 32" 或以上的产品 → 5cm
 - * 其他产品 → 4cm
- 不要将本机器放置在电暖炉或暖气片附近或上方, 或阳光可直射的地方。
- 请勿将蜡烛, 烟灰缸, 熏香, 可燃气体或易爆物质等产热物件放置在产品附近
- 不要将盛有水的容器放置在本机器上, 因为这样可能导致火灾或电击的危险。
- 不要将本机器暴露在雨中或靠近水的地方 (例如靠近浴缸, 水盆, 厨房水槽, 或洗衣池、潮湿的地下室, 或靠近游泳池)。如果本机器被意外弄湿, 请立即拔下电源插头然后联系授权经销商。清洁电视机时, 请使用不含挥发性物质的干燥软布。在进行清洁之前, 请确保拔掉电源线。
- 本机器有使用电池。基于环境的考虑, 请您正确处置这些电池: 请联系您当地的机构以了解关于处理或回收利用的信息。
- 勿使墙上插座、延长电线或便利插座超载, 因为这样可以导致火灾或电击。
- 电源线应布置在不会被踩到或被上方或旁边物体挤压的位置, 应特别注意插头处, 便利插座处以及机器接出处的电线。
- 为在雷电天气下或无人看管或长时间不用的情况下为更好地保护本机器, 请拔下其插头, 并断开天线或电缆系统的连接。这样可以预防机器在雷电期间或电源线路出现电涌的情况下被损坏。
- 将交流电源线连接到直流电适配器插座前, 请确定直流适配器的电压指示器符合您当地的电源供应。
- 切勿将任何金属物件插入本机器的洞孔, 否则可能会导致电击的危险。
- 为防止电击, 切勿接触本机器的内部。只有合格的技术人员可以打开本机器的机盖。
- 请确保将电源线牢固地插入插座。在断开电源线连接时, 请确保抓住电源插头, 然后将插头从插座拔出。请勿用湿手触碰电源线。
- 如果本机器操作不正常, 特别是如果有发出任何不寻常的声音或气味的时候, 请立即拔下电源插座然后联系授权经销商或服务中心。
- 如果打算长时间将电视机搁置不用, 或者您要离家外出 (特别是有小孩, 老人或残障人士被单独留在家中时), 一定要将电源插头从插座中拔出。如果长时间不使用遥控器, 请取出电池并将它存放在凉爽, 干燥的地方。
 - 蓄积的灰尘可能会导致电源线发出火花和热量或者使绝缘老化, 从而引起电击, 漏电或者失火。
- 避免摔落遥控器。
- 电视机由低温的地方移至温暖的区域后, 为使机内结露充分散发干燥, 应放置一段时间后再加电开机。电源电压会在电视机的背面标示, 频率为50或60Hz。
- 如果要在多尘、高温或低温, 高湿度, 含化学物质的环境以及机场或火车站等 24 小时使用的地方安装产品, 请务必与授权的服务中心联系。否则, 产品可能会严重受损。
- 只使用适当接了地的插头和插座。
 - 接地不好可能造成电击或设备损伤。(仅适用于 I 类设备。)
- 要断开设备的电源, 必须将插头从电源插座拔出, 因此电源插头应易于操作。
- 请勿允许儿童攀爬本产品。
- 请将附件 (电池等) 保存在儿童无法靠近的位置。
- 请勿将本产品安装在不稳定的位置, 如摇晃的架子, 倾斜的地面或受外部振动影响的位置。
- 请勿使产品坠落或受到冲击。如果产品损坏, 请断开电源, 并与服务中心联系。
- 从电源插座中拔出电源线后用柔软的干布擦拭本产品。千万不要使用蜡, 苯, 酒精, 稀释剂, 杀虫剂, 空气清新剂, 润滑剂或清洁剂等任何化学品。这可能会损坏产品外观或擦除产品上印刷的信息。
-  警告 - 为了防止发生火灾, 请确保本产品始终远离蜡烛或其他明火。

安全使用注意事项

- 天线隔离器安装说明:

由于用户装修时电源的地线与有线信号的地线电压有差异、可能造成有线信号与电视机连接处会有发热的情况。

情况严重时会导致事故发生。

为避免不安全事故的发生,使用天线隔离器是为了提高观看电视的安全性。

一旦安装,请不要将其随意拆下。

- 天线隔离器安装方法:

- 天线隔离器外观:

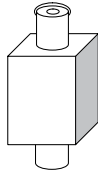

侧面



上面(插头1)



下面(插头2)

- 连接方式:

1. 将插头2与有线电视线端接口连接
2. 将插头1与电视信号线连接
3. 电视信号线与电视连接
地方信号机顶盒连接方式。

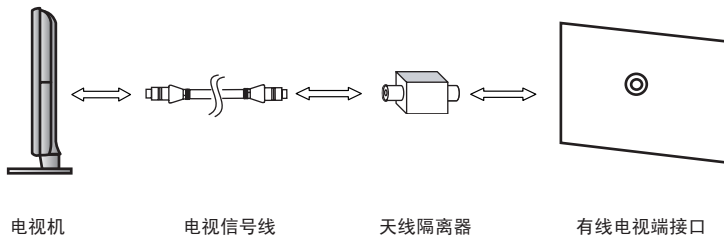

- 数字机顶盒连接方式:

1. 将插头2与有线电视线端接口连接
2. 将插头1与电视信号线连接
3. 电视信号线与机顶盒连接

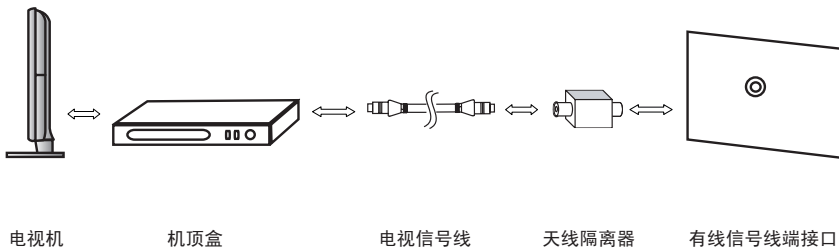

目录

安装电视机	4	使用建议	27
■ 控制面板	4	■ 安装支架	27
■ 附件	5	■ 拆除支架	28
■ 连接侧面板	6	■ 安装墙托架套件	28
■ 查看遥控器	8	■ Kensington 防盗锁	29
■ 安装遥控器电池	9	■ 将电视固定到墙上	29
操作	9	■ 故障诊断	30
■ 查看菜单	9	■ 技术规格	33
■ 即插即用功能	10		
频道	11		
■ 频道项目	11		
图像	13		
■ 配置图像菜单	13		
■ 观看画中画	16		
■ 将电视机作为计算机 (PC) 显示器使用	17		
■ 将电视机设置为更适合计算机 (PC) 显示器使用	18		
伴音	18		
■ 更改伴音设置	18		
■ 选择伴音模式	19		
设置	20		
■ 配置设置菜单	20		
输入	22		
■ 输入项目	22		
Anynet+	23		
■ 连接 Anynet+ 设备	23		
■ 设置 Anynet+	24		
■ 在 Anynet+ 设备之间切换	24		
■ Anynet+故障诊断	26		

□ 符号



注意事项



单触式按钮



工具





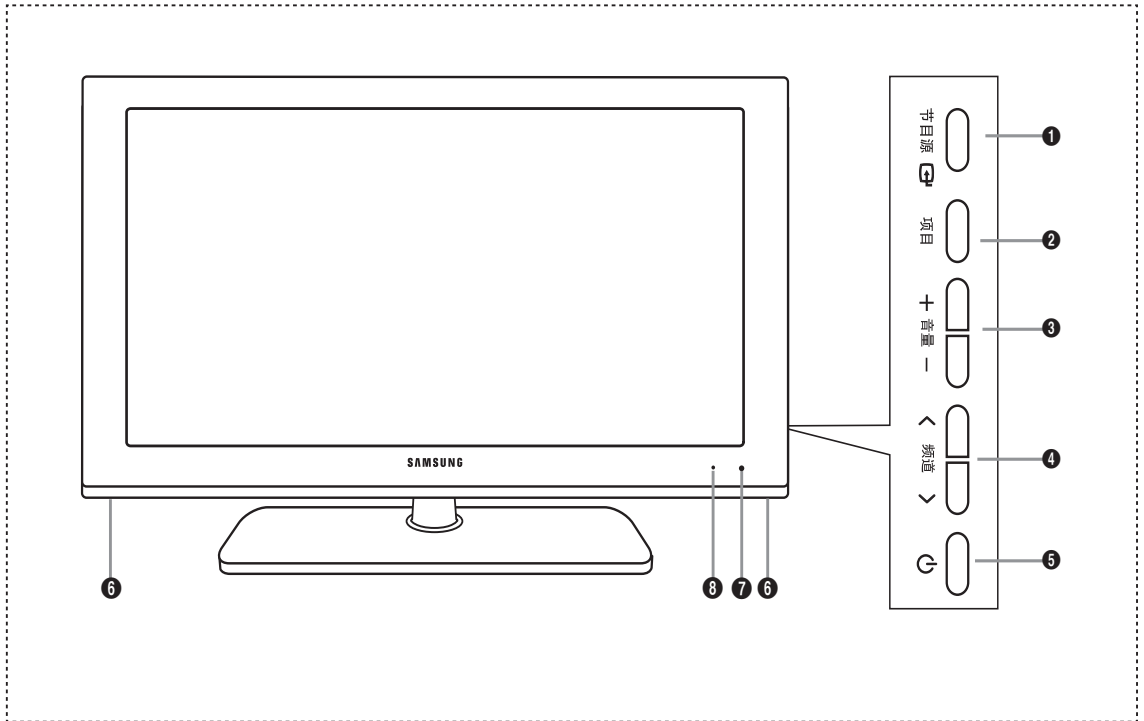

安装电视机

- ☑ 本用户手册中的图示可能与实物外观有所差别，仅供参考。
为增强产品性能，其设计和规格可能会有所更改，对此恕不另行通知。

控制面板

- ☑ 产品颜色和外形可能随型号的不同而异。
- ☑ 侧面板有多个按钮可供您使用。



- ① 节目源 : 切换所有可用输入节目源。屏幕菜单中此按钮的功能与遥控器上确认  按钮的功能相同。
- ② 项目: 按此按钮可查看电视机功能的屏幕菜单。
- ③ - 音量 +: 按这两个按钮可提高或降低音量。屏幕菜单中 - 音量 + 按钮的功能与遥控器上  和  按钮的功能相同。
- ④ < 频道 >: 按这两个按钮可更改频道。屏幕菜单中 < 频道 > 按钮的功能与遥控器上  和  按钮的功能相同。
- ⑤ 电源 (电源) 按钮: 按此按钮可打开和关闭电视机。
- ⑥ 扬声器
- ⑦ 电源指示灯: 在打开电源时不停闪烁，然后熄灭，处于待机模式时则亮起。
- ⑧ 遥控传感器: 将遥控器对准电视机上的这一位置。

附件



遥控器/
AAA电池 (2个)



电源线



底座螺钉 (4个) (M4 X L16)

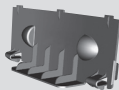

底盖



底座装配螺钉 (3个) (M4 X L14)
(32英寸使用)

● 使用说明书

● 保修卡

● 注册卡

- ☑ 请确保随液晶电视机一起提供了下列部件。如果缺少任何一项，请与您的经销商联系。
- ☑ 保修卡/维修网络卡/注册卡(国家不同，电视配件也有所不同)
- ☑ 各附件的 颜色和外形可能随型号的不同而异。

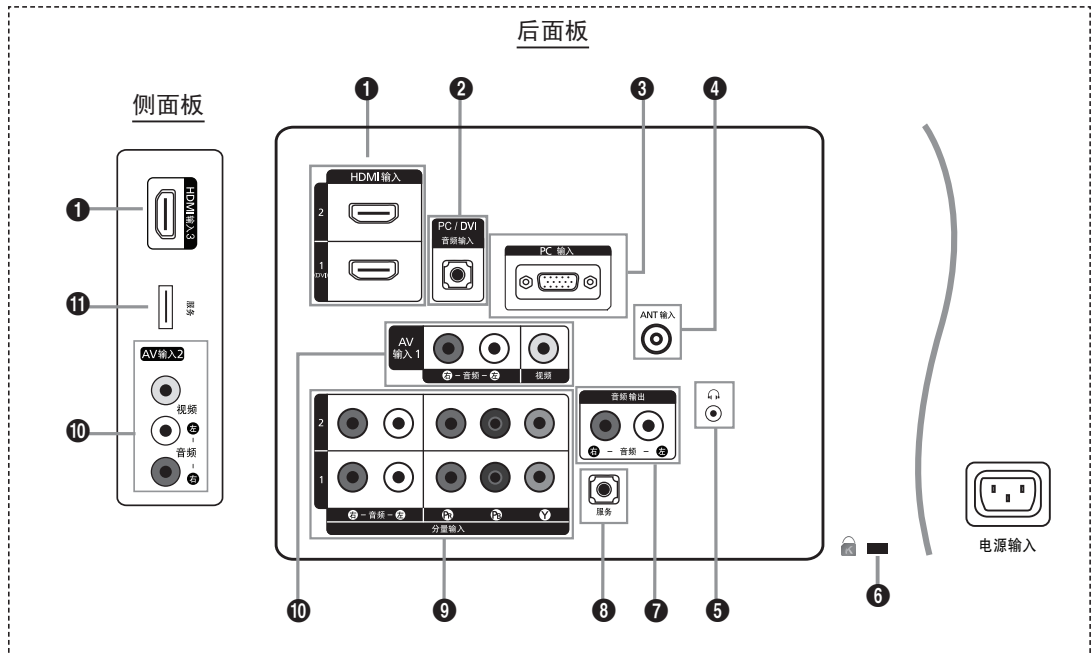

☑ 产品颜色和外形可能随型号的不同而异。

1 HDMI 输入 1(DVI), 2, 3

– 连接到带有 HDMI 输出的设备的 HDMI 插孔。

☑ 连接设备的 HDMI 插孔与 HDMI 输出。

☑ 什么是 HDMI?

- HDMI（高清晰多媒体接口）是一种可使用单一缆线实现音频和视频数字信号传输的接口。
- 与 DVI 不同的是，HDMI 接口的尺寸较小，且内置 HDCP（高带宽数字拷贝保护）编码功能。

☑ 如果连接的 DVD / 蓝光播放器 / 有线电视盒 / 卫星接收器的 HDMI 接口版本低于 1.3，则电视机可能无法输出声音，图像颜色可能显示不正常。如果连接的 HDMI 缆线版本较低且无声音输出，请将 HDMI 缆线和音频缆线分别连接至电视机背面的 HDMI 输入 1(DVI) 插孔和 PC/DVI 音频输入插孔。如出现以上情况，请联系 DVD / 蓝光播放器 / 有线电视盒 / 卫星接收器（机顶盒）的供应商，以确定 HDMI 接口的版本，并要求升级。

☑ 可通过 HDMI 输入 1 (DVI) 插孔与外部设备进行 DVI 连接。视频连接可使用 DVI 至 HDMI 缆线或 DVI-HDMI 适配器（DVI 至 HDMI），音频连接则可使用 PC/DVI 音频输入插孔。采用 HDMI / DVI 缆线连接时，必须使用 HDMI 输入 1(DVI) 插孔。

☑ 非 1.3 版本的 HDMI 缆线可能会导致刺眼的闪屏或无画面显示。

2 PC / DVI(HDMI 1) 音频输入

– 连接到 PC 上的音频输出插孔。

– 用于外部设备的 DVI 音频输出。

3 PC 输入

– 连接到 PC 上的视频输出插孔。

☑ 如果您的 PC 支持 HDMI 连接，您可将此插孔连接到 HDMI 输入 1(DVI)、2 或 3 端子。

☑ 如果您的 PC 支持 DVI 连接，您可将视频接口连接到 HDMI 输入 1 (DVI)，音频接口连接到 PC/DVI 音频接口。

4 ANT 输入

– 连接到天线或有线电视系统。

- ⑤  耳机插孔
 - 可以将耳机连接到电视机耳机输出端。连接耳机后，内置喇叭就不会发出伴音了。
 - 将耳机连接到电视机后，音效功能将受到限制。
 - 如果音量开得很大，长时间听耳机会损害您的听
 - 将耳机连接到电视机后，扬声器将无声音输出。
 - 耳机的音量和电视机的音量是分开调节的。
- ⑥ Kensington锁(视型号而定)

Kensington 锁 (可选) 是一种在公共场合固定电视设备的工具。
如果要使用锁定装置，请与销售电视机的经销商联系。

 - Kensington 锁的位置可能随其型号而有所不同。
- ⑦ 音频输出[右-音频-左]
 - 将电视机的 RCA 音频信号连接到外部源，如音频设备。
- ⑧ 服务
 - 仅用于维修的连接器。
- ⑨ 分量输入 1、2
 - 将分量视频电缆(可选)连接到电视机背面的分量连接器(Pr、Pb、Y)，并将另一端连接到DTV或DVD的对应分量视频输出连接器。
 - 如果您希望同时连接机顶盒和 DTV(或 DVD)，应将机顶盒连接到DTV(或 DVD)，并将 DTV(或 DVD)连接到电视机的分量连接器(Pr、Pb、Y)。
 - 分量设备 (DTV 或 DVD) 背面的 Pr、Pb 和 Y 连接器有时也标为 Y、B-Y 和 R-Y 或 Y、Cb 和 Cr。
 - 将RCA音频电缆(可选)连接到电视机背面的[右-音频-左]，并将另一端连接到DTV或DVD 上对应的音频输出连接器。
- ⑩ AV 1, 2 [视频] / [左-音频-右]
 - 将 RCA 电缆连接到适当的外部 A/V (视听) 设备 (如录像机、DVD或摄像机)。
 - 将 RCA 音频电缆连接到电视机背面的 [右-音频-左]，并将另一端连接到 A/V (视听) 设备上对应的音频输出连接器。
- ⑪ 服务
 - 用于软件更新等功能的连接器。

查看遥控器

- ☑ 遥控器的最大工作距离约是 7米。
- ☑ 遥控器的性能可能会受强光影响。
- ☑ 产品颜色和外形可能随型号的不同而异。

- 1 电源按钮：打开和关闭电视
- 2 数字按钮：按这些按钮可更改频道。
- 3 ：与方向按钮中确认 按钮的作用相同。通过数字按钮切换频道时，先按下频道编号，然后按 按钮，可立即切换到该频道。
- 4 ：音量提高或音量减低
- 5 节目源：按此按钮可切换可用的视频源。
- 6 频道列表：在屏幕上显示频道列表
- 7 工具：显示工具菜单
- 8 显示：按此按钮可在电视屏幕上显示信息。
- 9 彩色按钮：调整壁挂功能时使用 (530不具备此功能)
- 10 在 DMA 和 Anynet+ 模式中使用这些按钮。
- 11 电视：直接选择电视模式
- 12 回看：按此按钮可返回到您观看的上一个频道。
- 13 静音：此按钮可暂时关闭声音。
- 14 ：按此按钮可更改频道。
- 15 项目：显示屏幕主菜单
- 16 立体声切换：立体声切换选择。
- 17 返回：返回到上一菜单
- 18 上 / 下 / 左 / 右 / 确认 ：用于选择屏幕菜单项和更改菜单的设置。
- 19 退出：按此按钮可退出菜单。

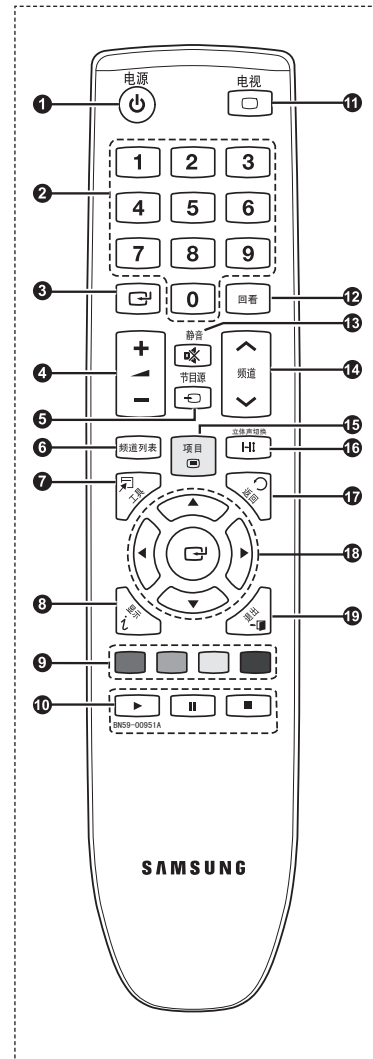

遥控器型号：BN59-00951A

安装遥控器电池

- 1 如图所示、向上抬起遥控器后盖。
- 2 安装两节 AAA 规格的电池。
 确保电池的正极(+)和负极(-)如电池盒内的示意图所示。
- 3 装回后盖。
 如果长时间不用遥控器,请取出电池并将电池放在凉爽干燥的地方保存。
 如果遥控器不工作,检查以下各项。
 - 是否打开了电视机?
 - 电池的正极和负极是否倒转?
 - 电池电量是否耗尽?
 - 是否断电或者未插入电源线?
 - 附近是否有特殊的荧光或氖光信号?

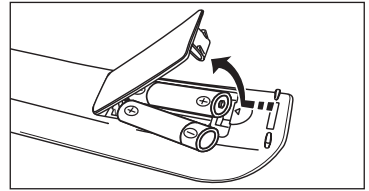

操作

查看菜单

使用本电视机前,请按以下说明进行操作,以了解菜单导航的方法,学习如何选择和调节不同的功能。

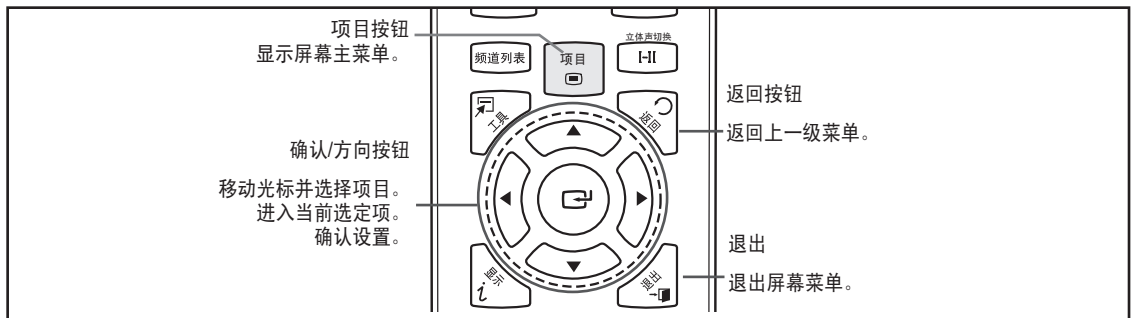

屏幕菜单操作

根据所选菜单的不同,访问步骤也会不同。

- 1 按下项目按钮。
- 2 在屏幕上显示主菜单。
其左侧有五个图标:图像、伴音、频道、设置和输入。
- 3 按 ▲ 或 ▼ 按钮选择其中一个图标。
- 4 按 确认 按钮访问图标的子菜单。
- 5 按 ▲ 或 ▼ 按钮选择图标的子菜单。
- 6 按 ◀ 或 ▶ 按钮减少或增加某一项的值。
根据所选菜单的不同,调节屏幕显示项也会不同。
- 7 按 确认 按钮完成配置。
按退出按钮,退出该菜单。

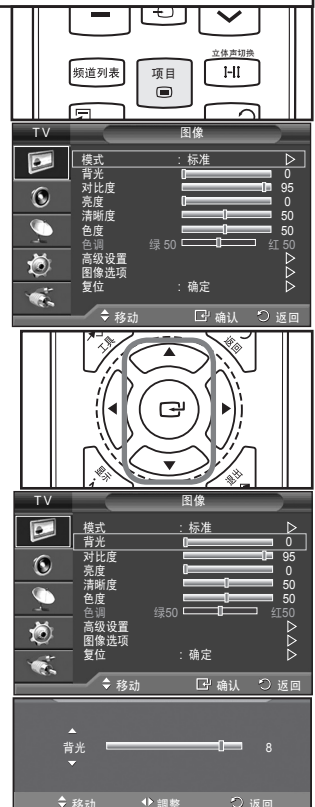

即插即用功能

电视机第一次打开时，会先后自动出现几个需要用户设置的基本设定。可以进行以下设置。



- 按遥控器上的电源 按钮。
 - 也可使用电视机上的电源 按钮。
- 按 或 按钮选择语言，然后按 确认 按钮。
- 按 或 按钮选择商店演示或家庭家用，然后按 确认 按钮。
 - 我们建议将电视机设置为家庭使用模式，以便在家庭使用环境中获得最佳效果。
 - 商场展示模式仅适用于零售环境。
 - 如果电视机意外设置为商场展示模式，而您想返回到家庭使用模式，请按声音按钮，然后按住前面板上的项目按钮，持续 5 秒钟。
- 选择确定后显示消息检查天线输入。
 - 按下 确认 按钮。
 - 请检查天线缆线是否连接正确。
- 按 或 按钮选择合适的地区。
 - 按 确认 按钮确认您的选择。
- 屏幕上显示自动选台菜单，其中开始已被选中。按下 确认 按钮。
 - 频道搜索将自动开始并结束。
 - 可随时按 确认 按钮来中断记忆过程。
 - 存储所有可用的频道后，将出现时钟设置菜单。
- 按下 确认 按钮。
 - 按 或 按钮可选择 月、日期、年、小时、分钟或上午/下午。
 - 按 或 按钮进行设置，月、日期、年、小时、分钟或上午/下午。
 - 您还可以通过按遥控器上的数字按钮来设置 月、日期、年、小时和分钟。
- 按确认 确认 按钮确定设置，屏幕将显示信息欣赏节目。按下 确认 按钮。
 - 即使没有按下 确认 按钮，该消息也会在几秒钟后自动消失。

如果您想重设该功能...

- 按下项目按钮显示菜单。按 或 按钮选择设置，然后按 确认 按钮。
- 再次按 确认 按钮，选择即插即用。
 - 仅在电视模式下，即插即用功能才可用。



频道项目

❑ 地区

您可以更改所需地区。

❑ 自动选台

您可搜索可用的频率范围

(频道数量取决于您所在的地区)

自动分配的节目号不一定与实际或所需的节目号相对应。

扫描所有活动广播电台频道，并存储在电视内存中。

如果您想停止自动选台，按下确认  按钮。

❑ 手动选台

手动扫描频道并存储在电视内存中。

• 节目：为频道指定的台号按 ▲ 或 ▼ 按钮，直到找到正确的数字。通过按数字按钮 (0~9) 可以直接选择频道。

• 彩色制式 → 自动 / PAL / SECAM / NTSC4.43 / NTSC3.58：按 ▲ 或 ▼ 按钮，选择所需的彩色制式。

• 伴音制式 → BG / DK / I / M：按 ▲ 或 ▼ 按钮，选择所需的伴音标准。

• 频道(当您知道要存储的频道号时)：按 ▲ 或 ▼ 按钮，选择 C(无线频道)或 Z(有线频道)。按确认  按钮，然后按 ▲ 或 ▼ 按钮选择所需的号码。

通过按数字按钮 (0~9) 可以直接选择频道。

如果伴音异常或没有伴音，重新选择需要的伴音标准。

• 搜索(当您不知道频道号时)：按 ▲ 或 ▼ 按钮开始搜索，调谐器会扫描频率范围，直到电视屏幕接收到第一个频道或者您选定的频道为止。

• 存储(当您存储频道及相关的台号时)：通过按确认  按钮设置确定。

频道模式

- P(节目模式)：调节完成后，您所在地区内的电视台将被指定一个从 P00 至 P99 的位置编号。

- C(无线频道模式)：在此模式中，可以通过输入每个无线电视台的指定编号选择频道。

- Z(有线频道模式)：在此模式中，可以通过输入每个有线频道的指定编号选择频道。

❑ 频道列表

利用频道列表，可方便地锁定或添加频道。

添加频道

使用频道管理，您可以添加您要的频道。

- 通过按 ▲/▼/◀/▶ 按钮移动到 (田) 字段，选择要添加的频道，然后按确认  按钮添加该频道。

- 如果再次按确认  按钮，则该频道旁边的 ✓ 符号会消失，而且该频道不会被添加。



锁定频道

此功能允许您通过屏蔽音频和视频来防止未经授权的用户(如儿童)观看不适宜的节目。

 将频道童锁为开启时，此功能会被激活。(请参阅第20页)

- 通过按 ▲/▼/◀/▶ 按钮移动到 (■) 字段，选择要锁定的频道，然后按确认  按钮。

 将显示输入密码画面。输入 4 位密码。

 如果再次按确认  按钮，则该频道旁边的 ✓ 符号会消失，而且该频道锁定会被取消。

 频道童锁被激活时，会显示蓝背景。

 将童锁设定为开启或关闭，即可改变带有  图标错图标的频道的状态 (活动或非活动)。

 只需按遥控器上的频道列表按钮，即可选择这些选项。



变更台号

此操作可以改变存储频道的台号。使用自动选台后，可能需要使用此操作。

该频道被移动到新位置，所有其他频道也会相应移动。

名称

发送频道信息时，将自动指定频道名称。这些名称可以更改，您可以指定新的名称。

可以选择的字符有：字母表上的字母(A~Z)/数字(0~9)/特殊字符(+、-、*、/、空格)

微调

如果接收画面清晰，则您无需对频道进行微调，因为这是在搜索和存储操作中自动进行的。如果信号较弱或失真，则您可能需要手动对频道进行微调。

经过微调的频道保存后，在频道标志上的频道号右侧用星号 "*" 标记。

要复位微调，按 ▲ / ▼ 按钮选择复位，然后按确认  按钮。

只有电视频道才可进行微调。

配置图像菜单

□ 模式

您可以选择最符合您观看要求的图像类型。

必须针对每个输入源单独调整图像效果。

■ 动态

选择在明亮的房间中进行高清晰显示的图像。

■ 标准

选择在正常环境中进行最佳显示的图像。

■ 电影

选择在黑暗的房间中进行舒适显示的图像。



□ 背光/对比度/亮度/清晰度/色度/色调

您的电视机有几项可供您控制图像质量的设置。

■ 背光

可通过调节 LCD 背光亮度来调节屏幕亮度

■ 对比度

调整对象和背景之间的亮度和暗度。

■ 亮度

调整整个屏幕的亮度。

■ 清晰度

将对象轮廓调整为更加锐化或钝化。

■ 色度

调整颜色，使颜色更亮或更暗。

■ 色调

调整对象的颜色，使对象更红或更绿，从而使其外观更加自然。

在 PAL 系统的 TV、AV1 和 AV2 模式下，无法使用色调功能。

调整背光、对比度、亮度、清晰度、色度和色调后，屏幕显示项也会发生相应变化。

在 PC 模式下，只能调整背光、对比度和亮度。

可以调整和存储已连接到电视输入端口的每台外部设备的设置。

降低显示屏亮度能显著降低电视机在使用过程中的能耗，也能为您降低电视机的运行成本。



高级设置

与之前的机型相比，三星新款电视机可进行更为精确的图像设置。

图像模式设置为电影或标准时，可以选择高级设置。

在PC模式的高级设置中，您仅可调整动态对比度，伽玛和白平衡。

■ 黑色色调 → 关闭/暗色/较暗/最暗

可在屏幕上直接选择黑色等级来调整屏幕深度。

■ 动态对比度 → 关闭/低/中/高

可对屏幕对比度加以调整，以获得最佳对比度。

■ 伽玛

可调整图像的中级亮度。

■ 色彩空间

色彩空间是一个由红、绿和蓝三色组成的色彩矩阵。您可选择自己最喜爱的色彩空间以体验最自然的色彩

- 自动: 自动色彩空间将根据节目源自动将画面调整到最自然的色温。
- 原始: 自然色彩空间可提供更深沉，丰富的色温。

■ 白平衡

可对色温加以调整，以获得更为自然的图像色彩。

- 红截止: 调节红色深度。
- 绿截止: 调节绿色深度。
- 蓝截止: 调节蓝色深度。
- 红增益: 调节红色亮度。
- 绿增益: 调节绿色亮度。
- 蓝增益: 调节蓝色亮度。
- 复位: 先前调整过的白平衡将复位为出厂默认值。

■ 肤色

您可以增强图像中的粉(红)色调。

更改调整值将刷新调整的屏幕。

■ 边缘增强 → 关闭/开启

可以突出对象的边缘。



❑ 图像选项

在 PC 模式下，只可更改图像选项下的色温和尺寸项。

■ 色温 → 冷/正常/暖1/暖2

图像模式设置为动态和标准时，无法选择暖1和暖2。

可调节和存储已连接到电视机输入端口的所有外部设备的设置。

■ 尺寸

您有时可能会想更改屏幕上的图像大小。本电视机提供多种画面大小选项，可完美播放各种特定视频输入。您的有线电视盒/卫星接收器可能也有各自的画面大小设置。尽管有多种选项可供选择，但一般情况下，应尽量使用 16:9 的模式观看电视。

• 16:9:将图像尺寸调整为 16:9，这种尺寸适用于 DVD 或宽广播。

• 宽度放大:将图像的尺寸放大超过 4:3。

• 放大:垂直放大 16:9 宽屏幕以适合屏幕尺寸。

• 4:3:这是视频电影或正常广播所使用的默认设置。

• 全屏显示:当输入 HDMI(720p、1080i或1080p)或者分量输入(1080i或1080p)信号时，使用此功能可查看完整图像，不会被截断。





根据输入源的不同，画面大小的选项也会有差别。









根据所选模式的不同，可用项也会不同。







在 PC 模式下，只能调整 16:9 和 4:3 模式。



可以调整和存储已连接到电视输入端口的每台外部设备的设置。

如果在装置上观看静态图像超过两个小时，可能会出现暂时的残影现象。

宽度放大:按  或确认  按钮选择，然后使用  或  按钮设置屏幕的上下位置。

放大:按  或  按钮选择 ，使用  或  按钮上下移动画面。选择  后，使用  或  按钮放大或缩小画面的垂直大小。

在 HDMI (1080i / 1080p) 或分量输入模式下选择全屏显示后：按确认  或  按钮选择位置，使用 、、 或  按钮移动画面。

复位：按  或  按钮选择复位，然后按确认  按钮。
您可以将设置初始化。

如果您在输入源为 HDMI 720p 时使用全屏显示功能，则和使用全屏显示功能时一样，屏幕顶部、底部、左侧和右侧将各去掉 1 行。

如果在画中画中设置了双屏幕 (、) 模式，则无法设置画面大小。

■ 数字降噪 → 关闭/低/中/高/自动

如果电视接收到的信号较弱，您可激活此功能来帮助减少任何静电和屏幕上出现的重影。

信号弱时，请选择此选项，直到屏幕显示最佳图像。

■ HDMI 黑色等级 → 正常/低

可在屏幕上直接选择黑色等级来调整屏幕深度。

此功能仅在 HDMI 外部连接 RGB 信号输入时才可使用。

■ 电影模式 → 关闭/自动

可将电视机设置为自动检测和处理各种视频源的电影信号并调节画面大小以实现最佳显示效果。

电视、视频、分量输入 (480i / 1080i) 和 HDMI (1080i) 都支持电影模式。

❑ 复位 → 确定 / 取消

将所有画面设置复位为默认值。



观看画中画

可利用画中画功能同时观看电视和一个外部视频。本产品内置的调谐器不支持同一模式中的画中画功能。请查看下方的“画中画设置”，了解详细信息。

按工具按钮显示工具菜单。

您还可选择工具 → 画中画，配置画中画的相关设置。

画中画 設置

主画面	副画面
分量输入1、分量输入2 HDMI1/DVI、HDMI2、HDMI3 PC	电视、AV1、AV2

如果在画中画模式下观看时关闭了电视，重新开启电视后 画中画窗口将会消失。

将主屏幕用于播放游戏或卡拉 OK 画面时，您可能会发现画中画窗口中的图像有点不自然。

画中画 → 开启/关闭

您可以激活或取消画中画功能。

节目源

可为副画面选择节目源。

尺寸 → / /

可选择副画面的尺寸。

仅在主画面为HDMI模式下，尺寸选项可用。

画面位置 → / / /

您可以选择副画面的位置。

在双画面(、) 模式中，您不能设置屏幕的位置。

节目

可为副画面选择频道。

节目源设置为电视时，可选择频道。

当您把副画面选择为电视时，您可以方便的使用遥控器上的数字按键和频道切换键来切换副画面的频道。



将电视机作为计算机 (PC) 显示器使用

电脑的 Windows 显示设置一般如右所示。

视 Windows 的具体版本和视频卡的不同，每个人的实际 PC 屏幕显示可能不同。即使实际屏幕看起来有所不同，相同的基本设置信息几乎可应用于所有情况。(如这里介绍的设置方法对您的电脑不适用，请与您的电脑制造商或者三星经销商联系。)

1. 首先，单击 Windows 开始菜单上的 控制面板。
2. 出现控制面板窗口时，单击外观和主题，然后出现一个显示对话框。
3. 出现控制面板窗口时，单击显示，然后出现一个显示对话框。
4. 找到显示对话框上的 设置 选项卡。
 - 正确的尺寸设置应为(分辨率) - 最优：1920 X 1080 像素
 - 如果您的显示设置对话框还有场频选项，正确的数值为 60 或 60Hz。否则，只需单击 确定，退出对话框。

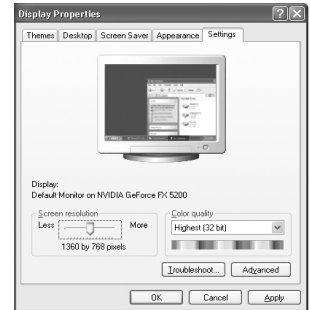

显示模式

屏幕位置和尺寸都视 PC 显示器的类型和分辨率而定。
建议使用表中提供的分辨率。

■ D-SUB和HDMI/DVI输入

模式	分辨率	行频(kHz)	场频(Hz)	像素时钟频率(MHz)	同步极性(水平/垂直)
IBM	640 x 350	31.469	70.086	25.175	+ / -
	720 x 400	31.469	70.087	28.322	- / +
MAC	640 x 480	35.000	66.667	30.240	- / -
	832 x 624	49.726	74.551	57.284	- / -
	1152 x 870	68.681	75.062	100.000	- / +
VESA CVT	720 x 576	35.910	59.950	32.750	- / +
	1152 x 864	53.783	59.959	81.750	- / +
	1280 x 720	44.772	59.855	74.500	- / +
	1280 x 720	56.456	74.777	95.750	- / +
VESA CVT	1280 x 960	75.231	74.857	130.000	- / +
	640 x 480	31.469	59.940	25.175	- / -
	640 x 480	37.861	72.809	31.500	- / -
	640 x 480	37.500	75.000	31.500	- / -
VESA DMT	800 x 600	37.879	60.317	40.000	+ / +
	800 x 600	48.077	72.188	50.000	+ / +
	800 x 600	46.875	75.000	49.500	+ / +
	1024 x 768	48.363	60.004	65.000	- / -
	1024 x 768	56.476	70.069	75.000	- / -
	1024 x 768	60.023	75.029	78.750	+ / +
	1152 x 864	67.500	75.000	108.000	+ / +
	1280 x 1024	49.702	60.020	108.000	+ / +
	1280 x 1024	62.795	75.025	135.000	+ / +
	1280 x 800	60.000	59.810	83.500	- / +
	1280 x 800	63.981	74.934	106.500	- / +
	1280 x 960	79.976	60.000	108.000	+ / +
	1360 x 768	47.712	60.015	85.500	+ / +
	1440 x 900	55.935	59.887	106.500	- / +
1440 x 900	70.635	74.984	136.750	- / +	
1680 x 1050	65.290	59.954	146.250	- / +	
VESA GTF	1280 x 720	52.500	70.000	89.040	- / +
	1280 x 1024	74.620	70.000	128.943	- / -
VESA DMT / DTV CEA	1920 x 1080p	67.500	60.000	148.500	+ / +

- 使用HDMI/DVI时，必须连接HDMI输入1(DVI)接口。
- 不支持隔行模式。
- 如果选择非标准的视频格式，则电视机可能出现异常操作。
- 支持独立模式和复合模式，不支持 SOG。
- 如果 VGA 缆线过长或质量过差，图像在高分辨率模式下会出现噪声(1920x1080)。

将电视机设置为更适合计算机（PC）显示器使用

预设：按节目源按钮选择PC模式。

❑ 自动调整

自动调整使电视机的 PC 屏幕可以根据输入的 PC 视频信号进行自动调节。

微调、粗调和位置的值是自动调节的。

按工具按钮显示工具菜单。

您还可选择工具→自动调整，设置自动调整。

此功能在 DVI-HDMI 模式中无效。

❑ 屏幕

■ 粗调 / 微调

调整图像质量的目的是为了消除或减少图像噪声。

如果微调后仍无法消除噪声，则尽可能进行频率调整(粗调)，然后再进行微调。在噪声减少以后，请重新调整图像，使之与屏幕中心对齐。

■ 画面位置

如果 PC 屏幕位置与电视屏幕不合适，请进行调整。按 ▲ 或 ▼ 按钮调整垂直位置。按 ◀ 或 ▶ 按钮调整水平位置。

■ 图像复位

您可以将所有图像设置替换为出厂默认值。



伴音

更改伴音设置

❑ 模式 → 标准 / 音乐 / 电影 / 清晰语言 / 个人设定

- 标准：用于获得电视机的标准出厂设置。
- 音乐：用于观看音乐视频或音乐会。
- 电影：用于观看电影。
- 清晰语言：用于观看以对话为主的节目。
- 个人设定：用于调出您的个人设置。

❑ 均衡器

您的电视机有几项可供控制伴音质量的设置。

- 左/右伴音平衡调整：调整左/右扬声器的伴音平衡。
- (带宽调整)100Hz、300Hz、1kHz、3kHz、10kHz：调整不同带宽频率的级别。

如果您对这些设置进行了任何更改，伴音模式会自动转到个人设定。

❑ SRS TruSurround HD → 关闭 / 开启

SRS TruSurround HD 是一种专利 SRS 技术，可解决通过两个扬声器播放 5.1 多声道内容的问题。TruSurround 通过任意双扬声器回放系统（包括内部的电视扬声器）使您可以 体验强有力的虚拟环绕音响。它与所有多声道格式完全兼容。



❑ 伴音自动控制 → 关闭/开启

每个电视台都有自己的信号条件，如果每次更改频道都要调整音量，那就很麻烦。使用此功能，您可以自动调整所需频道的音量。在调制信号强时，降低伴音输出；而在调制信号弱时，提高伴音输出。

❑ 选择扬声器

当将它连接到家庭影院观看电视时，请关闭电视的扬声器，以便可以享受家庭影院（外置）扬声器的声音。

- 外部扬声器: 用于启用外部（家庭影院）扬声器。
- 电视扬声器: 用于启用内置电视扬声器。
 - 当选择扬声器设置为外部扬声器时，音量和静音按钮将不起作用。
 - 如果您在选择扬声器菜单中选择外部扬声器，则声音设置将被限制。

	电视内置扬声器	音频输出(左/右输出)至声音系统
	RF / AV / 分量输入 / PC / HDMI	RF / AV / 分量输入 / PC / HDMI
电视扬声器	扬声器输出	伴音输出
外部扬声器	静音	伴音输出

❑ 伴音选择 → 主画面 / 副画面

画中画功能启动时，您可以听到副画面（画中画）的伴音。

- 画中画设置为开启时，可选择此选项。
- 按工具按钮，显示工具菜单。您也可通过选择工具→画中画→伴音选择来设置副画面的音效。

选择伴音模式

通过按立体声切换按钮可设置声音模式。按立体声切换按钮后，屏幕上将显示当前的声音模式。

	音频类型	双语 1 / 2	默认
A2 立体声	单声道	单声道	自动更改
	立体声	立体声 ↔ 单声道	
	双语	双语 1 ↔ 双语 2	双语 1
NICAM 立体声	单声道	单声道	自动更改
	立体声	单声道 ↔ 立体声	
	双语	单声道 ↔ 双语 1 双语 2 ←	双语 1

- 如果立体声信号较弱，而且发生自动切换，请切换到单声道模式。
- 本功能只在立体声模式下可以切换。单声道模式不支持此功能。
- 此功能在电视模式中可用。

配置设置菜单

□ 语言

您可设置菜单语言。

□ 时间

■ 时钟设定

为使用电视机的各种定时功能，您需要先设置时钟。

每次按显示按钮时，都会显示当前时间。

断开电源连接后，必须重新设置时钟。

按遥控器上的数字按钮可直接设置日期、月份、年份、小时数和分钟数。

■ 睡眠定时器

预设时间过后，睡眠定时器将自动关闭电视机。→关闭/30分钟/60分钟/90分钟/120分钟/150分钟/180分钟

按工具按钮显示工具菜单。您还可选择工具 → 睡眠定时器，设置睡眠定时器。

选择关闭可取消睡眠定时器功能。

■ 定时器 1 / 定时器 2 / 定时器 3

三个不同开启关闭定时器分别被设置

您必须先设置时钟。

• 定时开机时间

选择时、分钟、上午/下午 以及禁用/启用。

(要以您满意的设置来激活定时器，请设置为启用)。

• 定时关机时间

选择时、分钟、上午/下午 以及禁用/启用。

(要以您满意的设置来激活定时器，请设置为启用)。

• 重复

选择一次、每天、周一~周五、周一~周六或周六~周日。

• 音量

选择所需的音量。

• 节目

选择所需的节目。

您可以通过按遥控器上的数字按钮来设置日期、月份、年份、小时数和分钟数。

自动关闭电源

将定时器设置为启动时，如果在开机后 3 小时内没有进行任何控制操作，电视机将最终关机。此功能只在定时器处于启动模式时可用并可防止由于电视机开机时间过长(例如您外出度假时)可能出现过热或漏电。

□ 频道童锁 → 关闭/开启

该功能可关闭视频和音频，防止未经授权的用户例如儿童观看不适宜的节目。

设置屏幕出现前，先出现密码输入屏幕，输入 4 位密码。

新电视机的默认密码为0-0-0-0。您可以选择菜单中的改变密码来修改密码。

您可以锁定频道列表中的一些频道。(请参阅第 11 页)

频道童锁只在电视模式下可用。

频道童锁打开后，当切换到童锁频道时，按数字键不能更换频道，只能按频道上下键或通过频道列表更换频道。



❑ 改变密码

您可以修改对电视进行设置时所需的个人 ID 号码。

- 设置屏幕出现前，先出现密码输入屏幕。输入 4 位密码。
- 新电视机的默认密码为 0-0-0-0。
- 如果您忘记了密码，请按如下顺序按下遥控器按钮，将密码复位为 0-0-0-0：电源(关闭) → 静音 → 8 → 2 → 4 → 电源(开启)。

❑ 游戏模式 → 关闭 / 开启

连接 PlayStation™ 或 Xbox™ 等游戏控制台时，您可以选择游戏菜单，享受更真实的游戏体验。

- 游戏模式限制（注意）
 - 如要断开游戏控制台并连接其他外部设备，需在设置菜单中将游戏模式设置为关闭。
 - 在游戏模式下显示电视菜单时，画面会轻微摇晃。
- 游戏模式在常规电视和 PC 模式下不可用。
- 打开画中画时，不能使用游戏模式功能。
- 如果外部设备连接到电视时，画面质量很差，请检查游戏模式是否设置为开启。将游戏模式设置为关闭，再连接外部设备。
- 如果游戏模式设置为开启：
 - 图像模式自动变成标准，用户无法更改。
 - 声音模式自动变成个人设定，用户无法更改。但可以使用均衡器调节声音增益。
- 声音复位功能将被激活。设置均衡器后，选择复位功能可将均衡器设置复位为出厂默认值。

❑ 开关机旋律 → 关闭 / 低 / 中 / 高

可设置电视机开机或关机时的音乐旋律。

- 不播放开关机旋律。
 - 按下静音按钮后，电视将不会播放开关机旋律。
 - 如果已通过音量按钮将音量调至最小，电视机将不会播放开关机旋律。
 - 定时器将电视关闭时，电视机将不会播放开关机旋律。

❑ 省电 → 关闭 / 低 / 中 / 高 / 自动

本功能用于调节电视亮度以减少能耗。夜间看电视时，可将省电模式选项设置为高，以缓解眼部疲劳并减少能耗。

- 按工具按钮显示工具菜单。您还可选择工具 → 省电，设置省电选项。

❑ 画中画

关于设置选项的详细步骤，请参阅第 16 页。

输入项目

□ 节目源

用于选择电视或其他外部输入源，如 DVD 蓝光播放器或连接到电视的有线电视盒 / 卫星接收器（机顶盒）等。用于选择您想要的输入源。

通过按遥控器上的节目源按钮，可以切换外部节目源。通过按遥控器上的电视、数字（0~9）或频道 \wedge / \vee 按钮可选择电视模式。

- 节目源包括：电视、AV1、AV2、分量输入1、分量输入2、PC、HDMI1/DVI、HDMI2、HDMI3



□ 名称编辑

- 录像机 / DVD / 有线机顶盒 / 卫星机顶盒 / PVR机顶盒 / AV 接收器 / 游戏机 / 摄像机 / PC / DVI / DVI PC / TV / 网络电视 / 蓝光 / 高清DVD / DMA

您可以为连接到输入插孔的设备命名，以便选择输入源。

当分辨率为 1920 x 1080@60Hz 的 PC 连接到 HDMI 输入 1(DVI) 端口时，您应当在输入模式的名称编辑中将 HDMI1 / DVI名称设置为 DVI PC。

在HDMI1/DVI模式下，当将HDMI1/DVI的名称编辑为 DVI PC，DVI时，扬声器将不会输出声音。

如果您将HDMI1/DVI的名称编辑为PC，DVI PC，则此时游戏模式将不能激活。



连接 Anynet+ 设备

什么是 Anynet+?

Anynet+ 是一种控制功能，通过它，您可以使用三星电视机遥控器来控制所有已连接的支持 Anynet+ 的三星设备。Anynet+ 系统只可与具有 Anynet+ 功能的三星设备配合使用。要确定您的三星设备是否具备此功能，可检查该设备上是否有 Anynet+ 图标。

连接到电视机

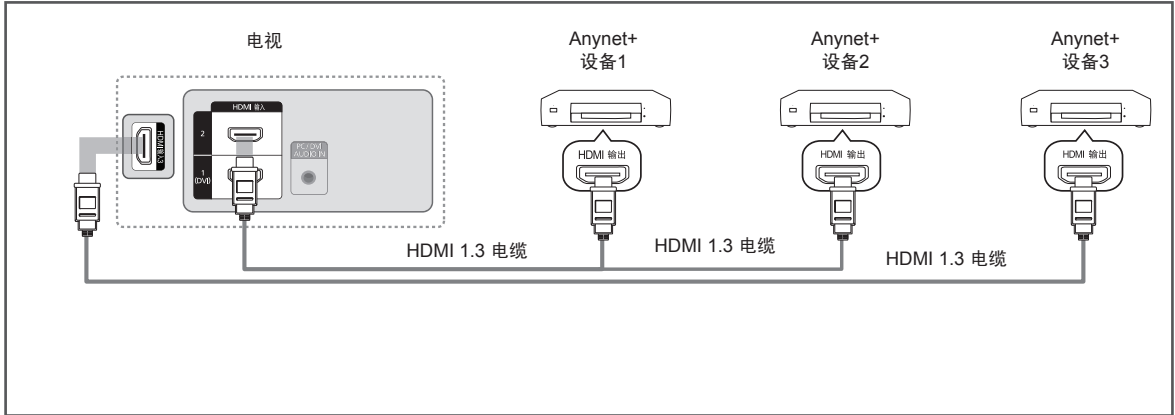

1. 使用 HDMI 电缆将电视机上的 HDMI 输入(1、2或3)插孔与相应 Anynet+ 设备的 HDMI 输出插孔相连。

连接到家庭影院

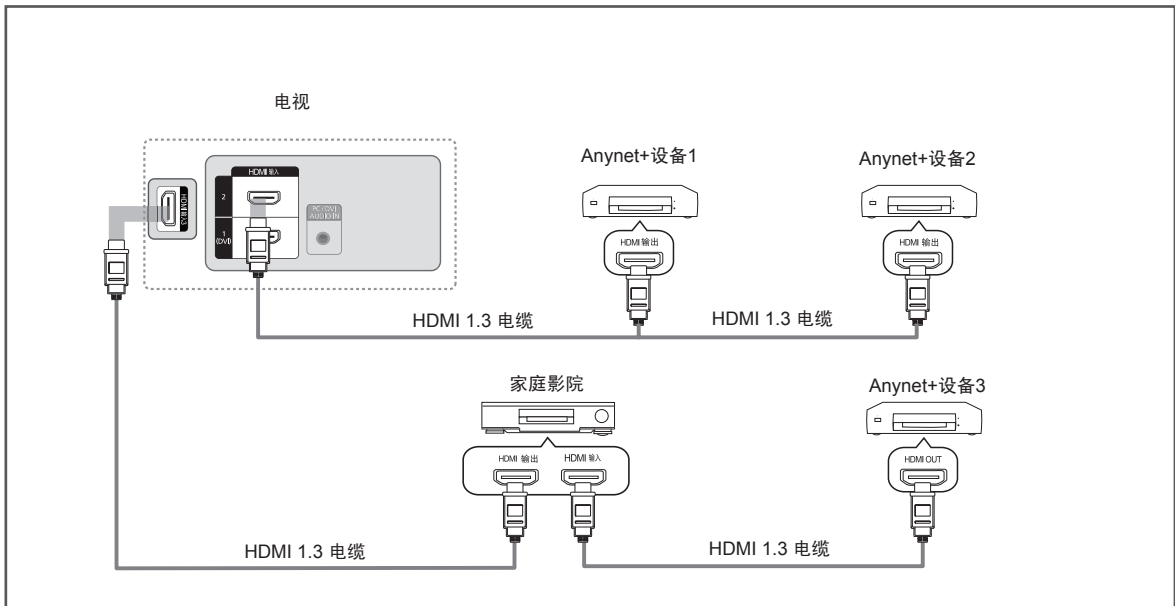

1. 使用 HDMI 电缆将电视机上的 HDMI 输入(1、2或3)插孔与相应 Anynet+ 设备的 HDMI 输出插孔相连。
2. 使用 HDMI 电缆将家庭影院的 HDMI 输入插孔与相应 Anynet+ 设备的 HDMI 输出插孔相连。

- ☑ 仅连接一个接收器。
- ☑ 可使用 HDMI 1.3 电缆连接 Anynet+ 设备。有些 HDMI 电缆可能不支持 Anynet+ 功能。
- ☑ 当支持 Anynet+ 的 AV 设备处于待机或开启状态时，Anynet+ 会正常工作。
- ☑ Anynet+ 总共可支持多达 12 台 AV 设备。请注意，您总共可连接3个相同类型的设备。

设置 Anynet+

□ 按工具按钮显示工具菜单。您还可选择工具→Anynet+(HDMI-CEC)，显示Anynet+(HDMI-CEC)菜单。

□ 设置

■ Anynet+(HDMI-CEC)设置 → 关闭 / 开启

要使用 Anynet+ 功能，必须将 Anynet+ (HDMI-CEC) 设置为开启。

禁用 Anynet+(HDMI-CEC) 功能时，所有与 Anynet+ 相关的操作均停用。

■ 自动关闭 → 否/是

用于将 Anynet+ 设备设置为随电视机关闭而自动关闭。

只有将电视机遥控器的选择设备设置为电视，方可使用 Anynet+ 功能。

如果将自动关闭设置为是，则关闭电视机时还会关闭连接的外部设备。不过，如果设备正在执行录制，则可能不会关闭该设备。

■ 搜索已连接设备

搜索连接到电视机的Anynet+设备。



在 Anynet+ 设备之间切换

1. 按下工具按钮显示工具菜单。

按 按钮选择 Anynet+(HDMI-CEC)。

2. 按 或 按钮选择选择设备，然后按 按钮。

3. 按 或 按钮选择具体的设备，然后按 按钮。这会切换到所选设备。

4. 如果找不到所需设备,请按 或 按钮选择设置,然后按 按钮。

5. 按 或 按钮选择搜索连接,然后按 按钮。

设备搜索完毕后，已连接的设备将在 Anynet+ 菜单中列出。

切换到所选设备最多可能需要花费 2 分钟的时间。在执行切换操作期间，您不能取消该操作。

浏览设备所需的时间是由所连接设备的数目决定的。

完成设备浏览后，并不显示已找到设备的数目。

尽管在使用电源按钮打开电视机时电视机机会自动浏览设备，但在电视机开启后或在某种特殊环境下所连接的设备不会显示在设备列表中。因此，请选择搜索连接菜单来搜索设备。









如果已经按下节目源按钮选择了外部输入模式，则无法使用设备列表功能。请务必使用工具按钮选择设备列表。

Anynet+ 菜单

Anynet+ 菜单会随着连接到电视机的 Anynet+设备的类型和状态的不同而发生变化。

Anynet+ 菜单	说明
查看电视	Anynet+ 模式改为电视广播模式。
选择设备	显示 Anynet+ 设备列表。
设备中的菜单	显示所连接设备的菜单。 例如：如果连接了 DVD 录像机，则会出现 DVD 录像机的标题菜单。
设备操作	显示所连接设备的播放控制菜单。 例如：如果连接了 DVD 录像机，则显示 DVD 录像机的播放控制菜单。
接收器	通过接收器输出伴音。

Anynet+ 模式下可用的电视机遥控器按钮

设备类型	操作状态	可用按钮
Anynet+ 设备	切换至设备后，相应设备的菜单显示在屏幕上时。	数字按钮 ▲/▼/◀/▶/确认  按钮 彩色按钮/退出按钮
	切换至设备后，播放文件时。	 (停止)  /  (播放/暂停)
具有内置调谐器的设备	切换至设备后，观看电视节目时。	频道  /  按钮
音频设备	接收器处于激活状态时。	音量 -  + 按钮 静音  按钮

- ☑ Anynet+ 功能仅在遥控器设置为电视时可用。
- ☑ 您不能使用电视机侧面的按钮控制 Anynet+ 设备，只能使用电视机遥控器来控制 Anynet+ 设备。
- ☑ 电视机遥控器在某些条件下可能无法正常使用。此时，请重新选择 Anynet+ 设备。
- ☑ Anynet+ 功能对于其它制造商生产的产品无效。

Anynet+故障诊断

故障症状	解决方法
Anynet+不起作用。	<ul style="list-style-type: none">• 检查设备是否为 Anynet+ 设备。Anynet+ 系统仅支持 Anynet+设备。• 仅连接一个接收器。(家庭影院)• 检查 Anynet+ 设备电源线的连接是否正确。• 检查 Anynet+ 设备的视频/音频/HDMI 1.3 电缆连接。• 检查是否在 Anynet+ 设置菜单中将 Anynet+ (HDMI-CEC) 设置为开启。• 检查电视机遥控器是否处于电视模式。• 检查是否为 Anynet+ 专用的遥控器。• Anynet+ 在特定条件下不起作用。(搜索频道, 操作Media play, 即插即用, 等)• 连接或移除HDMI缆线后, 请务必再次搜索设备或重新启动电视。• 检查Anynet+按钮显示Anynet+菜单并选择所需菜单。
我想启动 Anynet+。	<ul style="list-style-type: none">• 检查 Anynet+ 设备是否正确连接到电视机, 并检查是否在 Anynet+ 设置菜单中将 Anynet+ (HDMI-CEC) 设置为开。• 按下电视机遥控器上的电视按钮, 切换到电视模式。然后按工具按钮显示 Anynet+ 菜单并选择所需菜单。
我想退出 Anynet+。	<ul style="list-style-type: none">• 在 Anynet+ 菜单中选择查看电视。• 按电视机控制器上的节目源按钮, 选择一台非 Anynet+ 设备。• 频道 \wedge / \vee、回看等按钮中的任意一个按钮、切换到电视模式。(注意, 只有在尚未连接具有内置调谐器的 Anynet+ 设备时, 频道按钮才可用。)
屏幕上显示消息正在连接到 Anynet+设备。	<ul style="list-style-type: none">• 在配置 Anynet+ 或切换到观看模式时无法使用遥控器。• 请在 Anynet+ 设置或到观看模式的切换已完成时使用遥控器。
Anynet+ 设备不能播放。	<ul style="list-style-type: none">• 正在进行自动频道浏览时不能使用播放功能。
无法录制电视节目。	<ul style="list-style-type: none">• 检查设备是否支持 Anynet+ 功能。• 检查 HDMI 1.3 电缆是否连接正确。• 检查是否在 Anynet+ 设置菜单中将 Anynet+ (HDMI-CEC) 设置为开启。• 重新搜索 Anynet+ 设备。• 只能使用 HDMI 1.3 电缆连接 Anynet+ 设备。有些 HDMI 电缆可能不支持 Anynet+ 功能。• 如果由于异常情况 (例如, HDMI 1.3 电缆线或电源线断开或电源故障) 而终止显示, 请重复设备扫描。
没有显示所连接的设备。	<ul style="list-style-type: none">• 检查录制设备上的天线插孔是否连接正确。

安装支架

- ☑ 安装前: 将引导支架和连接架安装到支架上并用螺钉进行固定。仅适用于 32 英寸机型。

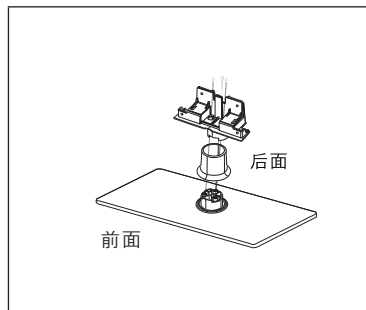

1. 将液晶电视安装到支架上。

- ☑ 应至少由两人搬动电视
- ☑ 组装时, 请确保分清支架的前后方向
- ☑ 为确保电视安装在支架上的高度适合, 请勿在电视右侧的左上角用力向下压。

2. 拧紧 ❶ 处的两颗螺钉, 再拧紧 ❷ 处的两颗螺钉。

- ☑ 使产品竖立并拧紧螺钉。如果在液晶电视平放时拧紧螺钉, 可能导致电视向一边倾斜。
- ☑ 安装的支架适用于屏幕尺寸为 37 英寸或以上的型号。

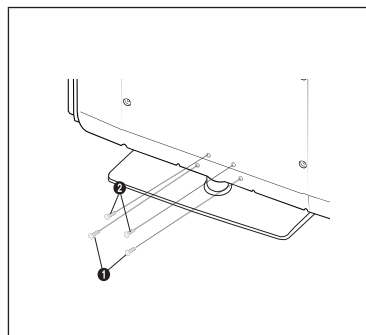

拆除支架

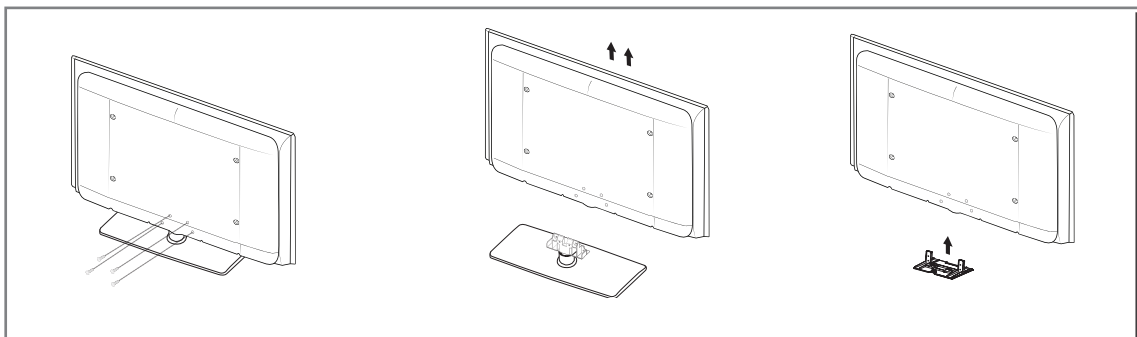

1. 拧下电视机背面的四个螺钉。
2. 拆下电视机上的支架。
 应至少由两人搬动电视
3. 用盖子盖住底孔。

安装墙托架套件

视产品型号而定，可能不会随附支架和支架螺钉。墙托架套件（单独销售）让您可以将电视机安装在墙壁上。有关进行墙托架套件的详细信息，请参阅随墙托架套件提供的说明。

安装墙托架时请与技术人员联系，请求其协助。如果您选择自行安装电视机，并因此对产品造成任何损害或对您本人或他人造成任何人身伤害，三星电子概不承担任何责任。

⚠ 请勿在 TV 启动状态下安装墙托架套件。否则可能会引发触电造成人身伤害。

卸下支架，并用座盖盖住底部的孔并用螺钉固定。

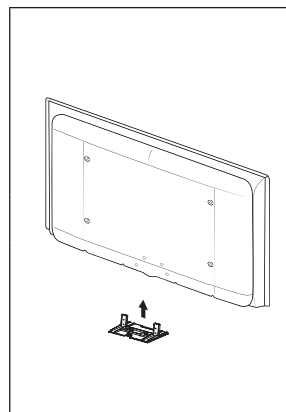

Kensington 防盗锁

Kensington 防盗锁是一种公共场合固定电视设备的工具。装置的外形和锁定方法可能与图中所示不同。请参阅 Kensington 防盗锁随附的手册，以便正确使用该产品。

- ☑ 请参阅 Kensington 防盗锁说明书，以便正确使用。
 - ☑ Kensington 锁的位置可能随其型号而有所不同。
1. 将锁定装置插入液晶电视的 Kensington 锁孔①，然后朝锁定方向旋转②。
 2. 连接 Kensington 防盗锁的钢缆。③
 3. 将 Kensington 防盗锁与一张桌子或固定重物固定在一起。

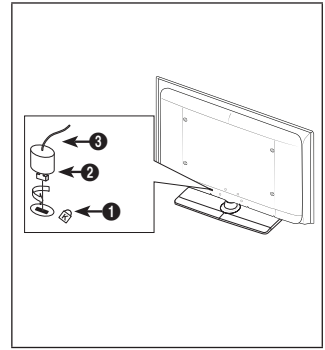

将电视固定到墙上



注意：推拉电视或爬到电视上可能导致电视坠落。请特别注意不要让儿童爬到电视上或摇晃电视，否则电视可能翻倒，造成严重人身伤害，甚至死亡。请遵循随附的“安全单”中的安全注意事项。为增加电视的稳定性，使电视更加安全，请按以下方法安装防坠落装置。

- 要避免电视坠落：
1. 将螺丝钉穿过固定夹，然后将其牢牢地固定到墙上。确保将螺丝钉紧紧地拧进墙中。
 - ☑ 根据墙的类型，您可能需要使用其他材料（例如固定物）。
 - ☑ 所需的固定夹、螺丝钉和绳子都不是随附物品，请另行购买。
 2. 将螺丝钉从电视背面的中央部位取出，放进固定夹，然后重新拧到电视上。
 - ☑ 产品可能未随附螺丝钉。在这种情况下，请另行购买以下规格的螺丝钉。
 - ☑ 螺钉规格
 - M4*15：适用于17英寸到29英寸LCD TV
 - M6*15：适用于32英寸到40英寸 LCD TV
 3. 通过牢固的绳子将安装在电视上的固定夹与安装在墙上的固定夹连接起来，并系紧。
 - ☑ 请将电视安装在靠近墙的位置，这样电视不会向后翻倒。
 - ☑ 连接绳子时，安装在墙上的固定夹应与安装在电视上的固定夹同高或略低，以确保安全。
 - ☑ 移动电视时，请先解开绳子。
 4. 确保所有连接都足够牢固。请定期检查各处连接是否存在老化迹象。如果对连接的牢固性存在疑虑，请联系专业安装人员。

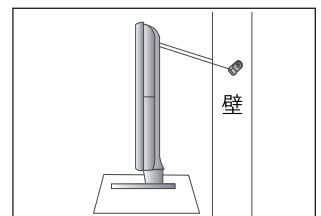
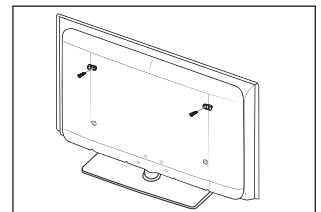
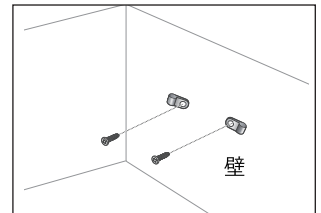

故障诊断

如果电视看上去有问题，请先参考以下列表，找到可能的问题并尝试相应的解决方案。

如果这些故障排除技巧不起作用，请访问 samsung.com，然后单击“Support”，或致电三星客户联系中心。

问题	解决方案
图像质量	
电视图像的质量不如在店内展示时的图像质量好。	<ul style="list-style-type: none">如果您使用的是模拟有线电视盒 / 机顶盒，请升级电视盒 / 机顶盒。使用 HDMI 或分量缆线实现高清图像质量。(不适用于内置高清调谐器的型号)有线电视 / 卫星电视用户：在频道清单中尝试高清电视台。天线连接：在执行自动选台后，尝试高清电视台。<ul style="list-style-type: none"><input checked="" type="checkbox"/> 许多高清频道是从标清内容升级而成的。将有线电视盒 / 机顶盒视频输出分辨率调整为 1080i 或 720p。(不适用于内置高清调谐器的型号)
图像失真： 宏块、小块、点和像素失真。	<ul style="list-style-type: none">视频内容的压缩可能会导致图像失真，在播放体育节目和动作电影等快速移动的图像时更易如此。信号电平低可能会导致图像失真。这不是电视问题。请检查天线。
采用分量连接时图像颜色有误或缺少颜色。	<ul style="list-style-type: none">确保将分量缆线连接到正确的插孔。 如果连接不正确或不牢固，可能会导致颜色问题或画面无显示。
颜色质量或亮度较差。	<ul style="list-style-type: none">在电视菜单中(图像模式、色度、亮度和清晰度)调节“图像”选项。在“设置”菜单中调节省电”选项。尝试重置图像，查看默认的图像设置(转至 项目 - 图像 - 图像复位)
屏幕边缘出现虚线。	<ul style="list-style-type: none">如果图像尺寸设置为“全屏显示”，请更改为 16:9。更改有线电视盒 / 机顶盒的分辨率。
仅采用 AV(复合)输入时，才会显示黑白图像。	<ul style="list-style-type: none">确认将复合(黄色)缆线连接到输入源和电视的黄色插孔。
换频道时图像冻结或失真，或者图像延迟。	<ul style="list-style-type: none">如果与有线电视盒 / 机顶盒相连，请尝试重置有线电视盒 / 机顶盒。(重新连接交流电源线，并等待其重新启动。这可能要花 20 分钟的时间。)将机顶盒的输出分辨率设置为 1080i 或 720p。
声音质量	
调到最大音量时，仍然无声音或音量很低。	<ul style="list-style-type: none">请检查连接到电视的外部设备的音量，然后相应地调节电视音量。
图像质量很好，但是没声音。	<ul style="list-style-type: none">在声音菜单中将“选择扬声器”选项设置为“电视扬声器”。确保外部设备的音频线连接到电视上正确的音频输入插孔。检查所连设备的音频输出选项。(例如：如果电视连接的是 HDMI 信号源，则需要将外部设备的音频选项更改为 HDMI。)如果您使用的是 DVI 至 HDMI 缆线，则必须使用单独的音频线。将耳机拔出耳机插孔(若电视上存在此插孔)。
扬声器有噪音。	<ul style="list-style-type: none">检查缆线连接。确保没有将视频线连接到音频输入端。对于天线 / 有线连接，请检查信号强度。信号电平低可能会导致声音失真。

问题	解决方案
无图像，无视频	
电视无法开启。	<ul style="list-style-type: none"> • 确保将交流电源线牢固地插入电视和墙壁插座中。 • 确保墙壁插座能正常工作。 • 尝试按下电视上的“电源”按钮，确认遥控器能否正常工作。如果电视能够开启，则说明是遥控器导致的。要解决遥控器的问题，请参阅下文的“遥控器不起作用”。
电视自动关闭。	<ul style="list-style-type: none"> • 检查是否将“设置”菜单中的“睡眠定时器”设置为“开启”。 • 如果将电视连接到 PC，请检查 PC 的电源设置。 • 确保将交流电源线牢固地插入电视和墙壁插座中。 • 采用天线 / 有线连接时，如果持续 10 ~ 15 分钟无信号，电视将会关闭。
无图像/视频。	<ul style="list-style-type: none"> • 检查缆线连接。(拔掉电视和外部设备的所有缆线，然后再重新连接。) • 设置外部设备(有线电视盒 / 机顶盒、DVD 和蓝光播放器等)的视频输出，使之符合电视的输入设置。例如，外部设备的输出：HDMI，电视的输入：HDMI。 • 确保所连接的设备已打开电源。 • 确保通过按电视遥控器上的“节目源”按钮选择正确的电视信号源。
射频(有线/天线)连接	
无法接收所有频道。	<ul style="list-style-type: none"> • 确保天线缆线连接牢固。 • 请尝试“即插即用”，将可用频道添加到频道列表。 转至 项目 - 设置 - 即插即用，等待所有可用频道存储完毕。 • 检查天线的位置是否正确。
图像失真： 宏块、小块、点和像素失真。	<ul style="list-style-type: none"> • 视频内容的压缩可能会导致图像失真，在播放体育节目和动作电影等快速移动的图像时更易如此。 • 信号水平低可能会导致图像失真。这不是电视问题。请检查天线。
PC 连接	
“设置无效”消息。	<ul style="list-style-type: none"> • 设置 PC 的输出分辨率，使其符合电视支持的分辨率。
信号源列表中始终显示 PC， 即使未连接 PC 也是如此。	<ul style="list-style-type: none"> • 这种情况是正常的；信号源列表中始终会显示 PC，即使未连接 PC 也是如此。
采用 HDMI 连接时， 视频正常，但是无音频。	<ul style="list-style-type: none"> • 检查 PC 上的音频输出设置。

问题	解决方案
其他	
遥控器不起作用。	<ul style="list-style-type: none"> • 更换遥控器电池，确保电池极性 (+ -) 正确。 • 清洁位于遥控器顶部的发射窗口。 • 尝试在距离电视 5~6 英尺 (1.5~1.8 米) 的地方将遥控器指向电视。
无法用有线电视盒/机顶盒的遥控器控制电视电源或音量。	<ul style="list-style-type: none"> • 设置有线电视盒 / 机顶盒遥控器的程序，使其能够控制电视。请参阅有线电视盒 / 机顶盒的用户手册，获取三星电视代码。
“设置无效”消息。	<ul style="list-style-type: none"> • 检查电视支持的分辨率，并相应调整外部设备的输出分辨率。请参阅本手册的分辨率设置内容。
电视有股塑料味。	<ul style="list-style-type: none"> • 这种情况是正常的，时间长了就会消失。
电视向左或向右倾斜。	<ul style="list-style-type: none"> • 拆下电视的支架底座，并重新组装。
无法组装支架底座。	<ul style="list-style-type: none"> • 确保将电视放在平坦的表面上。如果无法拆下电视上的螺钉，请使用磁性螺丝刀。
频道菜单变灰(不可用)。	<ul style="list-style-type: none"> • 频道菜单仅在选择了电视信号源 (天线 或 信号线) 时才可用。
所做的设置在 30 分钟后或每次关闭电视时就会丢失。	<ul style="list-style-type: none"> • 如果电视处于商场展示模式，则会每 30 分钟重置一次音频和图像设置。请在即插即用程序中将商场展示模式更改为家庭使用模式。按节目源按钮选择电视模式，转至 项目 → 设置 → 即插即用 → 确认 
间歇地丢失音频或视频。	<ul style="list-style-type: none"> • 检查缆线连接并重新连接。 • 可能是因缆线太硬或太粗导致的。请确保缆线足够柔韧，以便长期使用。如果是壁挂安装，我们建议使用带 90 度连接器的缆线。
当您在近处观察电视屏幕外框的边缘时，可能会看到一些小微粒。	<ul style="list-style-type: none"> • 这是由产品设计原因造成的，并非产品瑕疵。

 以上某些图像和功能仅在特定型号中可用。

技术规格

型号名称	LA32B530	LA37B530
可视图像尺寸（对角线）	32英寸 对角线	37英寸 对角线
PC 分辨率（最优）	1920 x 1080 @ 60 Hz	1920 x 1080 @ 60 Hz
伴音最大（输出）	10 W x 2	10 W x 2
尺寸（宽x高x深） 不带支架 带支架	801 x 518 x 77 mm 801 x 563 x 220 mm	918 x 597 x 77 mm 918 x 650 x 234 mm
质量 带支架	11.8 Kg	14 Kg
环境条件 运行温度 运行湿度 贮存温度 贮存湿度	10° C 到 40° C (50° F 到 104° F) 10% 到 80%，非凝结 -20° C 到 45° C (-4° F 到 113° F) 5% 到 95%，非凝结	
支架旋转	-20° ~ 20°	
亮度	≥350cd/m ²	≥350cd/m ²
对比度	≥150:1	≥150:1
可视角	水平：≥105° 垂直：≥90°	水平：≥105° 垂直：≥90°
清晰度	水平：≥700 垂直：≥700	水平：≥700 垂直：≥700
色域覆盖率	≥32%	≥32%
固有分辨率	1920 x 1080	1920 x 1080
运动图像拖尾时间	≤18ms	≤18ms
执行标准	Q/12JD5715 液晶遥控彩色电视广播接收机技术条件	

型号名称	LA40B530	LA46B530
可视图像尺寸（对角线）	40 英寸 对角线	46 英寸 对角线
PC 分辨率（最优）	1920 x 1080 @ 60 Hz	1920 x 1080 @ 60 Hz
伴音最大（输出）	10 W x 2	10 W x 2
尺寸（宽x高x深） 不带支架 带支架	998 x 621 x 78 mm 998 x 686 x 240 mm	1127 x 712 x 78 mm 1127 x 766 x 260 mm
质量 带支架	16.7 Kg	23.7 Kg
环境条件 运行温度 运行湿度 贮存温度 贮存湿度	10° C 到 40° C (50° F 到 104° F) 10% 到 80%, 非凝结 -20° C 到 45° C (-4° F 到 113° F) 5% 到 95%, 非凝结	
支架旋转	-20° ~ 20°	
亮度	≥350cd/m ²	≥350cd/m ²
对比度	≥150:1	≥150:1
可视角	水平: ≥105° 垂直: ≥ 90°	水平: ≥105° 垂直: ≥ 90°
清晰度	水平: ≥700 垂直: ≥ 700	水平: ≥700 垂直: ≥ 700
色域覆盖率	≥32%	≥32%
固有分辨率	1920 x 1080	1920 x 1080
运动图像拖尾时间	≤18ms	≤18ms
执行标准	Q/12JD5715 液晶遥控彩色电视广播接收机技术条件	

- ☑ 设计及规格如有改变,恕不另行通知。
- ☑ 本设备为B类数字仪器。
- ☑ 有关电源信息, 请参阅产品上所附的标签。



三星全球服务网

如果您对三星产品有任何疑问或建议, 请联系三星客服中心。

400-810-5858(收费), 010-6475 1880

www.samsung.com/cn

天津通广三星电子有限公司
地址: 天津市西青区微电子工业区
电话: 022-23961234
邮政编码: 300385



BN68-01983G-04