

三洋彩色電視機

(使用說明書)

ST-21FP7

■ 本產品限台灣區域使用 ■
For use in Taiwan only

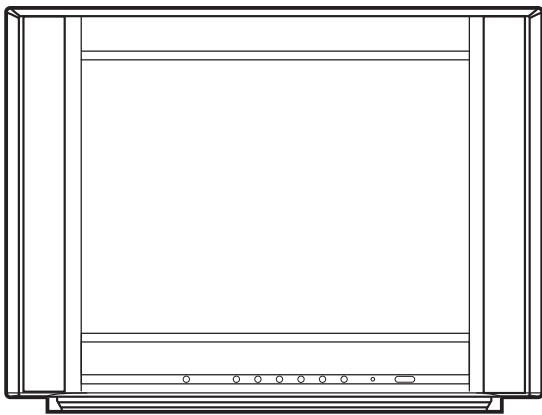

目 錄 (使用前請詳閱本說明書)

使用上的安全注意事項.....	1
警告.....	1
注意.....	4
使用前的準備工作.....	7
各部位名稱.....	8
操作.....	10
開機/關機.....	10
頻道預置.....	11
頻道選擇.....	13
影像調整.....	14
聲音調整.....	15
定時設置.....	16
功能設定目錄.....	18
提昇系統樂趣時.....	19
故障排除.....	21
技術規格.....	22
服務中心.....	22



注 意

高壓.危險
請勿拆開





警告:高壓,危險除了服務員或專業
維修人員外,請勿拆開

使用本產品前，務必詳讀
本說明書，以避免不當使
用造成的故障或危險。



使用上的安全注意事項

● 使用前請務必先閱讀...

- 為避免危害使用者或其他人及造成對財物上之損害，說明書及製品上的說明，請務必詳細閱讀，嚴謹遵守。

 警告	若無視警告標示內容，使用錯誤方法，可能造成死亡或重傷之重大事件。
 注意	若無視注意標示內容，使用錯誤方法，可能造成傷害或物品損壞之事件。

警 示 符 號

	注意記號-----表示特別注意。
	禁止記號-----表示禁止實行。
	強制記號-----表示強制實施。



緊 急 處 理 方 法

若有下述現象，仍繼續使用時會造成火災及觸電情形，請儘速將電源開關切掉，並將電源插頭拔掉，停止使用後，速洽本公司服務單位處理。

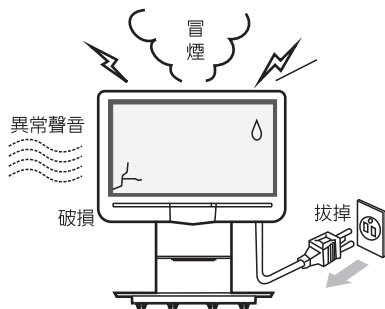

- 機體冒煙或聲音異常時
- 有水或液體流入機體內時
- 有異物掉入機內時
- 沒有畫面或聲音時
- 機體摔落造成外殼損壞時

請 勿 撞 擊 面 板

請勿撞擊映像管面板



- 映像管面板由玻璃做成；移動時，請特別小心，以免因撞擊而造成破裂。



警告

有關放置及使用場所

裝水之花瓶/容器及小金屬物品，請勿放置機器上方。



水滴禁止 禁止

- 顯示器上方及附近花瓶，盆栽、杯子、飲料、化粧水、藥水等裝水容器及小金屬物品不可放置上方；若翻倒流入或掉入機器中，會造成火災、觸電及損壞等重大事故。

勿放置於不平穩之場所



禁止



- 請勿放置於傾斜及腳座不穩的檯子上，以防倒下或摔落，造成故障及損壞。

不可放置於潮濕的場所



水滴禁止 浴室禁止使用



- 不可放於浴室、泡湯、SPA、蒸氣室...等潮濕的場所，易造成觸電或火災事件。

專用的壁掛要由專業人員使用專用之壁掛座正確之安裝



- 需使用本機專用之壁掛座安裝，以防掉下或摔落。
- 需壁掛時要由專業人員安裝；因不良之安裝方式會造成壓傷人的重大危險事故。

注意：壁掛之電源安裝方式，在萬一有異常狀況時，電源插頭需能快速拔下。

電源線的使用方法

電源線使用上注意事項



禁止

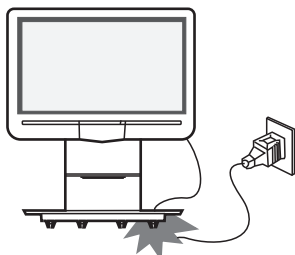

- 重物或機器勿壓在電源線上，且勿用固定線夾釘住，以防電源線被壓傷或割傷。
- 電源線有露出銅線或斷線，應速請服務站交換，若繼續使用會導致觸電或火災事件。

使用上的安全注意事項

- 為避免危害使用者或其他人員及對財物造成傷害，關係到安全上的重要內容，使用前，請詳細閱讀說明書，務必嚴謹遵守。



警告

關於使用上應注意事項

禁止打開後蓋自行改造修理



禁止分解 觸電注意

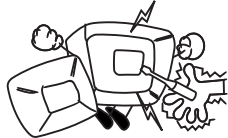

- 內部有高電壓，請勿自行改造，會導致觸電或火災之重大事故。
- 有故障時請通知本公司服務站派員維修。

不可有異物由散熱孔及排氣孔掉入機內



禁止



- 迴紋針、大頭針、訂書針、髮夾、鐵絲...等金屬物品掉入機內時會造成機器損壞，甚至引起火災。
- 尤其小孩要特別注意！

在閃電、打雷時，切勿觸摸電源插頭或機身，以防觸電。



禁止觸摸



- 天線絕對不要觸摸，及早把電源插頭拔下。
- 在閃電時切勿觸摸電源線/天線/引線，恐有觸電的危險。
- 請勿用手拭摸使用中的機器或螢幕（特別是濕的手拔電源線）

電源要使用交流110V



- 使用其他不正確之電源，會造成故障或火災事件。

電源插頭間雜質或異物附著時，清理前，應先拔下插頭，再用乾布擦除以防觸電或火災事件。



只可使用本機附送之電源線，若使用規格較低之電源線，會有火災之危險。



禁止

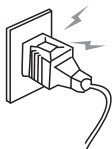

- 使用其他不正確之電源線，會造成故障或火災事故。
- 最好不要使用延長線，以免發生危險。

萬一映像管破損時螢光粉流出請勿碰觸



警告



禁止觸摸

- 流出之化學物質不得接觸口鼻及皮膚，以免造成中毒，若發現身體不適時，請盡速就醫。



注意

有關放置及使用場所

切勿堵塞或蓋住機殼後方之散熱孔，並保持適度之空間距離



禁止

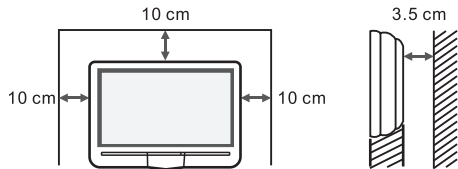
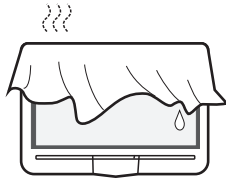

- 機器後蓋上之散熱孔不可遮住，周圍要有空間距離，以供散熱。
- 不可安裝在密閉空間，會造成散熱不良。
- 周圍要有空間距離10公分以上，背板距離3.5公分以上，以供散熱。
- 散熱孔及排氣孔，不可蓋住或堵塞。
- 本機若散熱不良，機內溫度升高時，會造成機器本身之損壞。

請勿放置於濕氣、灰塵、油煙及水蒸氣較多之場所，以免造成觸電、火災事件



禁止

本機上方請勿放置重物以免掉落，造成機器損傷或被打落而受傷害。



請放置於穩定之場所



- 請勿放在附輪子的活動檯上。
- 防止地震時摔落，請在後方鎖上防傾倒裝置。（利用市售品）

開箱或搬運時以二人來搬運為宜；且搬運時應搬顯示器本體，勿只拿檯座，易造成失誤，而摔落的事件。



電源線的使用注意事項

電源線插拔注意事項



禁止



濕手禁止

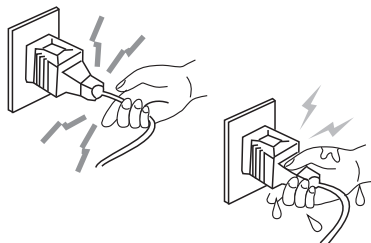

- 電源線勿放置於電熱器附近，以防線皮溶化造成觸電或火災事件。
- 拔插頭時要抓住整個插頭拔下；勿只拉電線，會造成內部斷線、接觸不良跳火，而引起觸電、火災的危險。
- 請勿用潮濕的手拔電源線、插頭，以防觸電危險。請小心！

使用上的安全注意事項

- 為避免危害使用者或其他人員及對財物造成傷害，關係到安全上的重要內容，使用前，請詳細閱讀說明書，務必嚴謹遵守。



注意

電源線的使用注意事項

電源線插拔注意事項



禁止

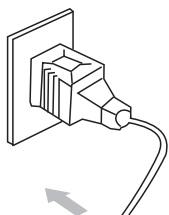

- 電源線插頭要完全插入；若不完全插入會因接觸不良發熱甚而引起火災。
- 鬆動的電源插頭切勿使用，因插座鬆動接觸不良，會造成發熱甚而引起火災事件。

請勿使用破損電源線、插頭或電源插座

- 這是發生觸電、短路、火災的原因。

使用時請嚴格遵守

請特別注意老人、兒童的安全



禁止



- 勿攀爬或懸吊於顯示器上，會造成倒下壓傷事件，尤其特別要注意兒童。

長時間不使用或外出時，請將電源插頭拔掉，可預防火災事件。



拔掉電源插頭

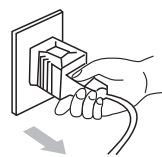

- 因絕緣劣化而易引起漏電、觸電和火災的危險。

要移動時，請拔掉電源插頭、信號線及鬆開傾倒防止器，以防被拉到，而造成顯示器摔落。



拔掉電源插頭

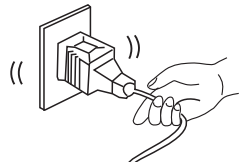

清理時，請拔下電源插頭



拔掉電源插頭

- 清理時沒拔下電源插頭，易觸電。



定期保養時，請拔掉電源插頭



注意

- 長年使用機器內部因灰塵、濕氣會造成故障甚而引起火災之虞，請連絡公司服務人員做收費之定期保養。

使用上的安全注意事項

- 為避免危害使用者或其他人員及對財物造成傷害，關係到安全上的重要內容，使用前，請詳細閱讀說明書，務必嚴謹遵守。



注意

關於使用上應注意事項

電池安裝方法



禁止

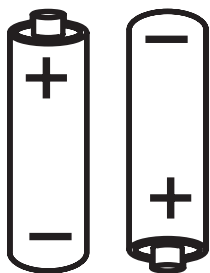

- 乾電池放入時須注意正確的正負極性。
- 請勿將不同類型或新舊電池一起混用。
- 請勿將電池投入火中，請將用過的舊電池廢棄於指定的地方。
- 乾電池不得嘗試短路/充電及分解，以防危害身體之事件發生。
- 如長時間不使用或電池已耗盡，須將電池取出，以免漏電。
- 指定以外電池不得使用。

清理前應注意事項

外殼、後蓋清理時，請拔掉電源插頭



電源插頭
拔下

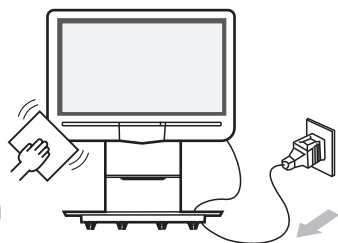

- 灰塵以柔軟的布輕輕擦拭，髒污處以中性清潔劑噴於布上，輕輕擦拭後再以乾布擦拭。
- 化學去污劑、揮發性去污劑、殺蟲劑...等，會破壞外觀及烤漆，請勿使用。
- 膠帶、背膠物勿貼在外殼上，會造成外觀不良。
- 勿使用未擰乾的濕布來擦拭，因多餘的水會跑入機內，造成故障、觸電或火災事件。

正確的使用方式

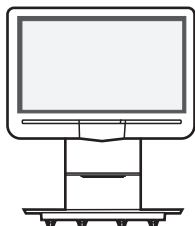

- 請將機器設置於坐著時眼睛同樣的高度或稍低一點，距離約畫面高度的5-7倍為最佳點。
- 觀賞時請開適當的音量，夜間請將音量關小，以免影響到鄰居的安寧。
- 屋內太暗時，易造成眼睛疲勞。

映像管面板特性說明

- 長時間顯示同一畫面，會有淡淡的影像燒附在映像管面板上，造成面板損傷，應儘量避免。

使用前的準備工作

遙控器－電池安裝方法

遙控器RC-S072需要兩個4號“AAA”電池。

- ① 移開遙控器背面的電池蓋。
 - ② 安裝電池時，依照極性方向裝入，蓋好電池蓋。
- ※ 超過一個月以上不使用時，請取出電池以免漏電。
※ 當遙控器操作不穩定或距離變短時，請用兩個4號“AAA”新電池進行更換。

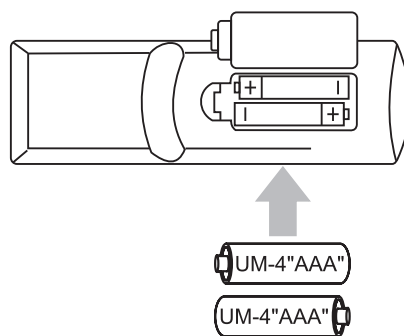

遙控器－正確使用方法

※ 由遙控器發射紅外線來操作電視。電視與遙控器經由紅外線來連繫傳輸，遙控器必須直接對準到電視前板的接收位置。

- ① 遙控器的使用範圍5m以內信號接收效果最佳。
- ② 使用時請將遙控器朝向電視機的接收信號部位。
- ③ 遙控器的接收部勿受強烈光線照射，以免影響性能。
- ④ 切勿放置高溫處或潮濕物品上。
- ⑤ 遙控器勿澆水或者擅自拆開。

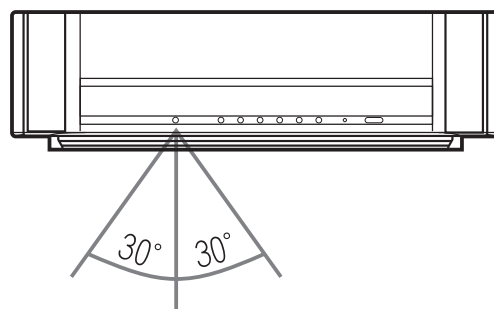

※ 遙控器的使用範圍距離 5 m 以內

有關防止翻倒

※ 為防止由於地震或衝擊等而引起無法預測的翻倒事故，更為了有小孩的家庭能夠安心觀看，請實施防止翻倒的措施。
※ 因電視重心在前面萬一安裝的位置不穩定，電視有可能向前傾倒，尤其因地震等不定的因素，為了確保安全，我們提供下圖作為參考，以防止向前傾倒。

- ① 環扣、細繩、牆壁側的螺絲，請利用市售品。（可依自己需要固定上方或下方）
- ② 請用環扣、安裝螺絲及細繩確實固定安裝在牆壁或電視架等之堅固位置。

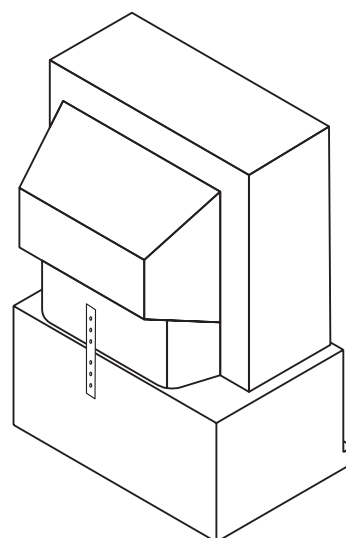
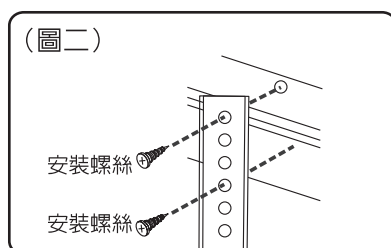
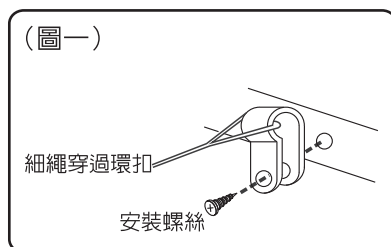
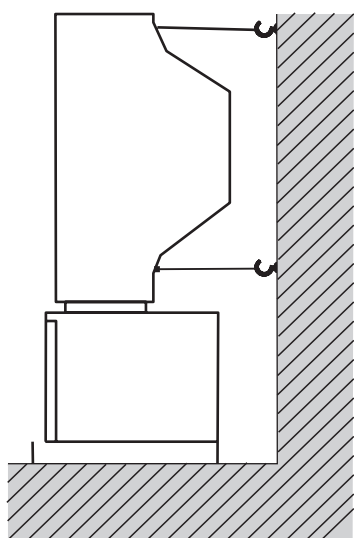

各部位名稱

電視機 (ST-21FP7)

前面

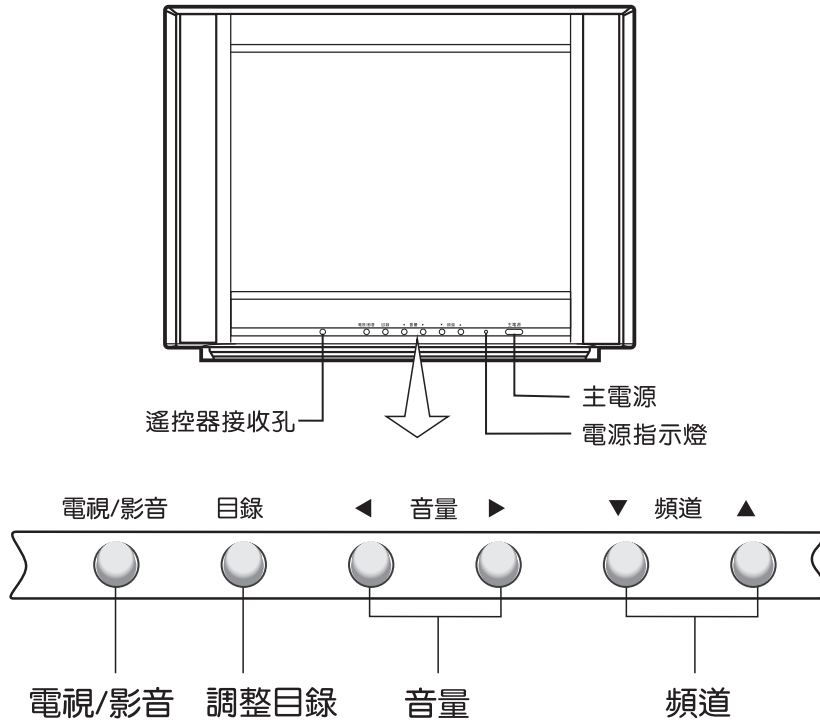

後面

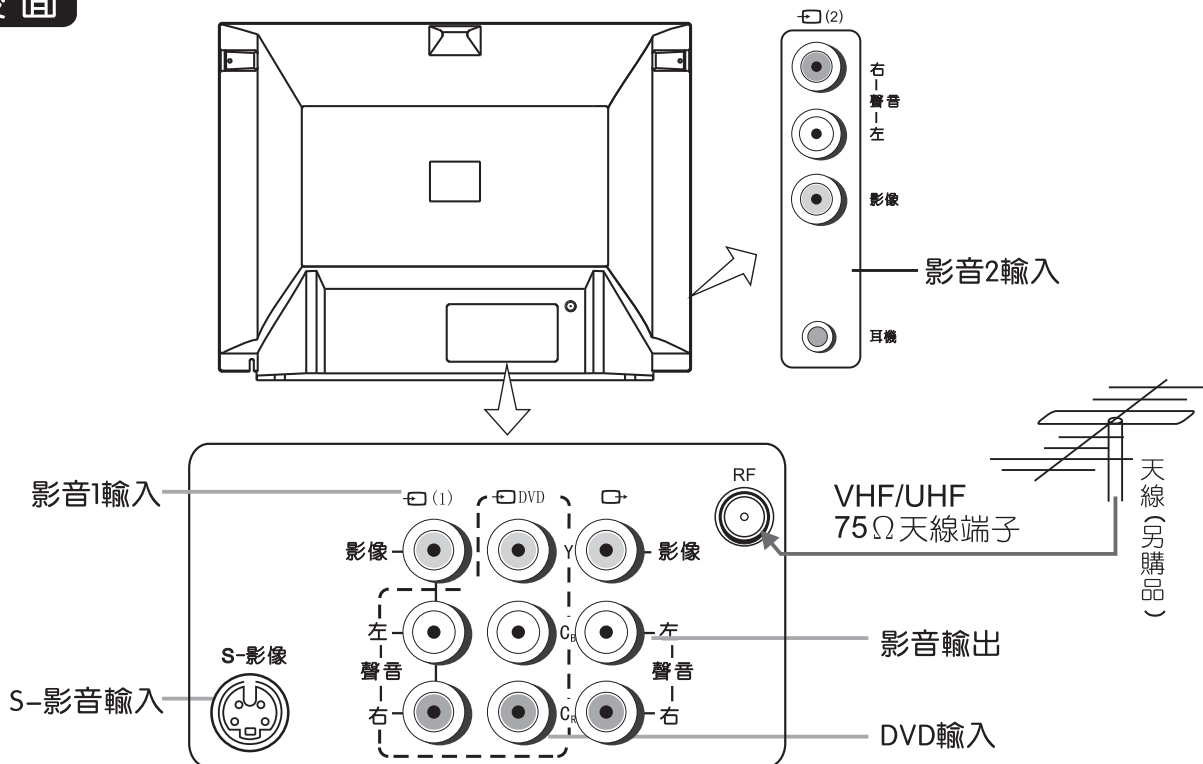

各部位名稱

遙控器 (RC-S072)

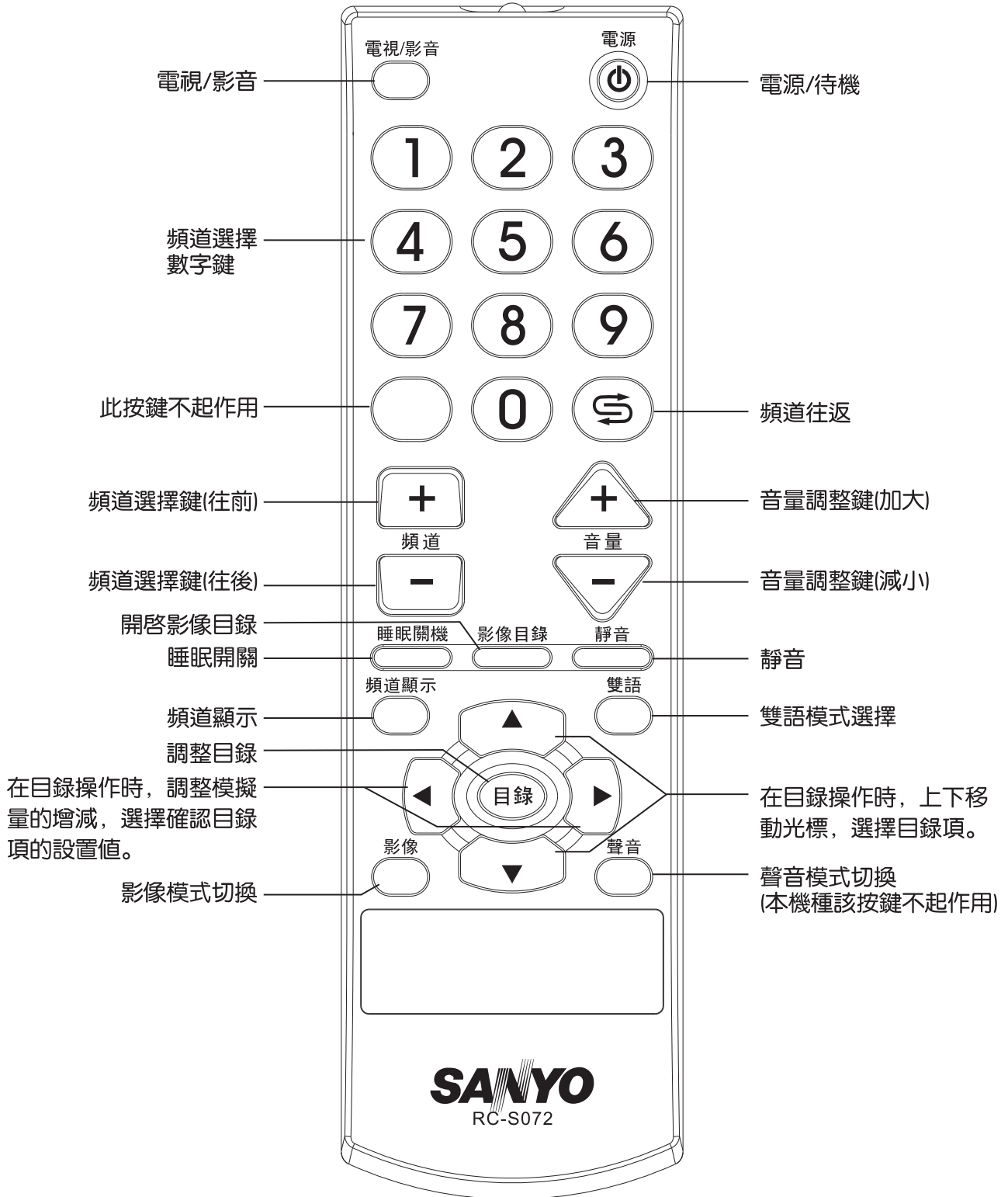

操作 開機/關機

下面將說明電視機開機、關機的基本知識。

開機/關機

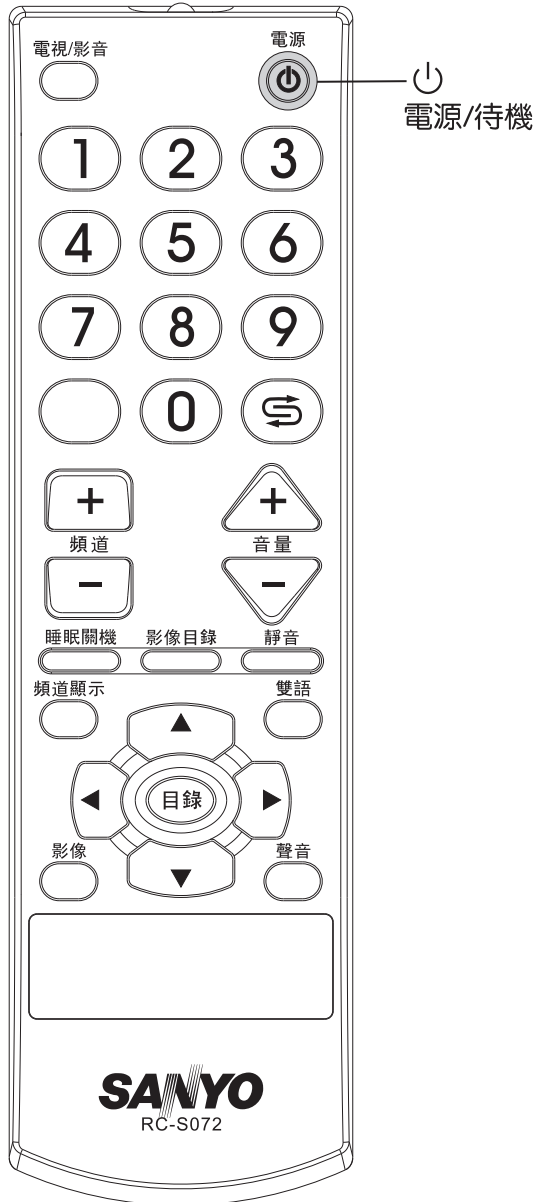

開機

- 1 將電源線插頭插入110V/60Hz電源插座, 按下主電源開關。
- 2 若則電視機處於待機狀態, 可按下遙控器上的電源(⏻)鍵, 打開電視機。
- 3 電視機處於待機狀態時, 也可直接按主機上的頻道▲/▼鍵, 將電視機打開。

! 注:

- 1.開機後如果沒有信號輸入, 將出現藍色背景, 約過15分鐘後如果還沒有電視信號輸入, 將自動進入待機狀態。
- 2.電視機處於待機狀態時, 電源指示燈亮紅色燈; 當電視機處於開機狀態時, 電源指示燈熄滅不亮。

關機

- 1 若要關機, 按下電視機上的主電源開關, 則完全關閉本機電源。
- 2 若要暫時關機, 按下遙控器上的電源(⏻)鍵, 電視機切換成待機狀態。

! 特別提示:

自動關機功能有三種自動關機功能:

- 1.無電視信號輸入時, 大約15分鐘後自動關機。
- 2.睡眠關機。
- 3.定時關機。

操作 頻道預置

下面將介紹無線/有線電視信號源選擇、自動搜台、頻道增加/刪除、微調、AFT的方法。

信號源選擇、自動搜台、頻道增加/刪除

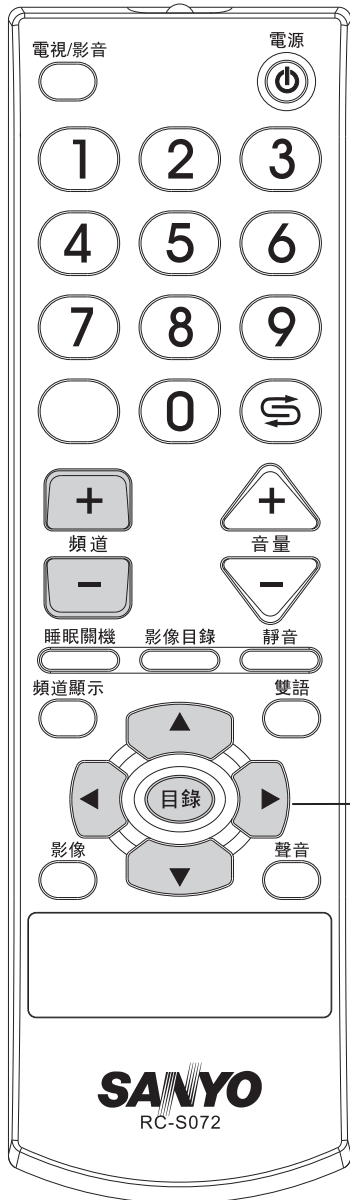

電視信號源選擇

- 1 按壓目錄鍵，進入目錄界面。
- 2 反復按壓目錄鍵，選擇預置目錄。
- 3 按壓▼或▲鍵選擇接收目錄項。
- 4 按壓◀或▶鍵選擇無線或有線。
在無線狀態，電視機接收來自天線的信號。
在有線狀態，電視機接收來自有線電視的信號。



自動搜台

- 1 進入預置目錄，按壓▲或▼鍵選擇自動搜台。
- 2 按壓◀或▶鍵開始自動搜台，電視機將自動搜索並存儲正在播放的電視節目。



- ! 注：
在自動搜台過程中，按壓目錄鍵將中止自動搜台。

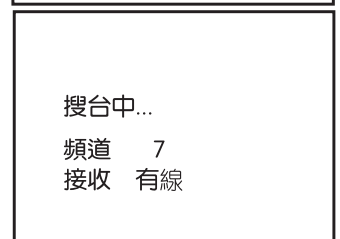

頻道增加/刪除

利用頻道增加/刪除功能可將您不需要的頻道刪除，以便通過頻道▼/▲鍵祇選擇您所要的頻道，亦可將已設為刪除的頻道恢復。

- 1 用數字鍵或頻道+/-鍵選擇您要刪除的頻道。
或進入預置目錄，按壓▲或▼鍵選擇頻道目錄項，按壓◀或▶鍵選擇您要刪除的頻道。



操作 頻道預置(續)

微調、自動頻率控制

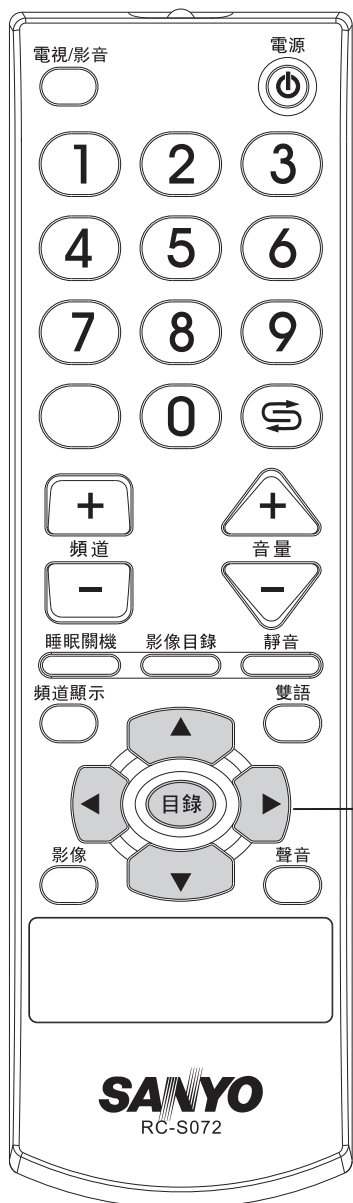

目錄鍵
(開啓目錄)

▲/▼ 鍵
(上下選擇
目錄項)

◀/▶ 鍵
(調整目錄項)

2 按壓▼/▲鍵選擇增加/刪除目錄項，按壓◀/▶鍵選擇刪除。

這樣，當您用頻道+/-鍵選擇頻道時，該頻道將被略過。



3 若要恢復被刪除的頻道，按壓數字鍵選擇要恢復的頻道，或進入預置目錄選擇頻道目錄項按◀/▶鍵選擇要恢復的頻道，然後在預置目錄中選擇增加/刪除目錄項，用◀/▶鍵選擇增加。

當某一頻道影像和聲音狀況不佳時（如個別有線電視頻道影聲不良），您可以使用微調或自動頻率控制（AFT）功能改善收看效果。

微調

1 進入預置目錄，按壓▲或▼鍵選擇微調。

2 按壓◀或▶鍵調整，直至影像和聲音的品質最佳。

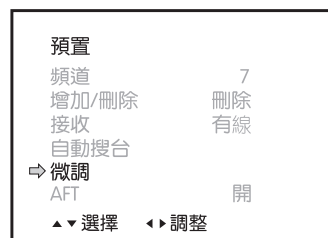

! 注：
退出微調後，系統將認為您調整的信號頻率是準確的，會自動關閉自動頻率控制。

自動頻率控制

1 進入預置目錄，按壓▲或▼鍵選擇AFT。

2 按壓◀或▶鍵選擇開，打開自動頻率控制。



! 注：
自動搜台後，系統將打開自動頻率控制，以自動鎖定準確的信號頻率。

操作 頻道選擇

下面將介紹選擇頻道號的方法。

使用數字鍵、頻道+/- 鍵、頻道往返鍵選擇頻道

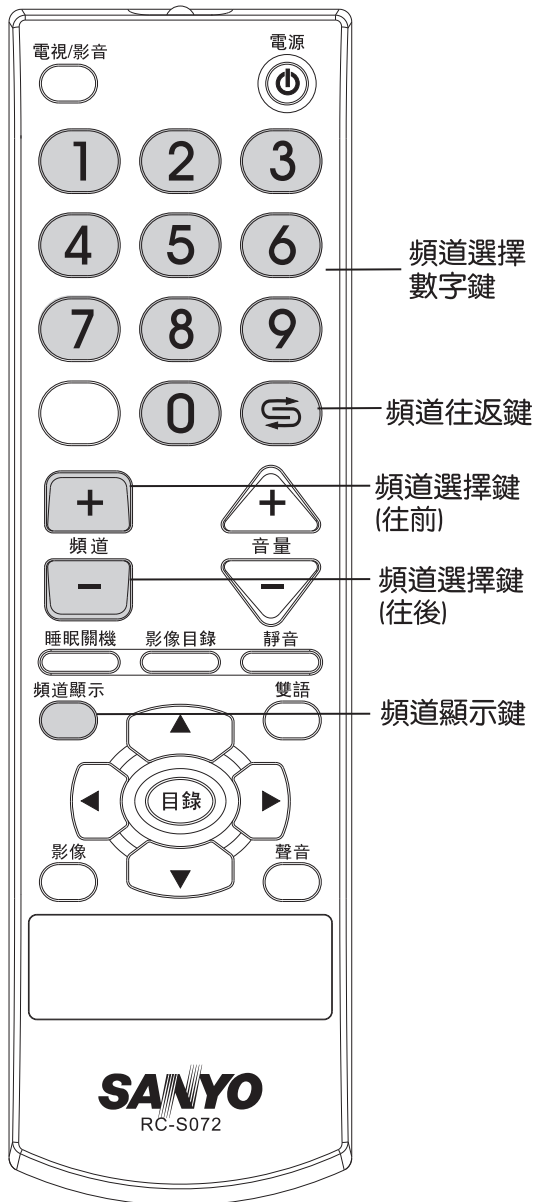

您可通過預置目錄選擇無線模式或有線模式。

使用數字鍵直接選擇

若要選擇一位數的頻道

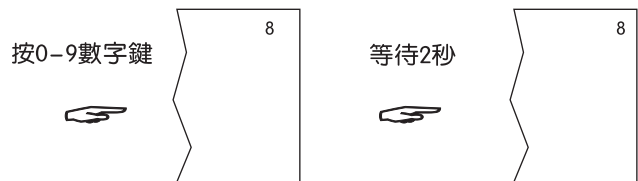

若要選擇二位數的頻道

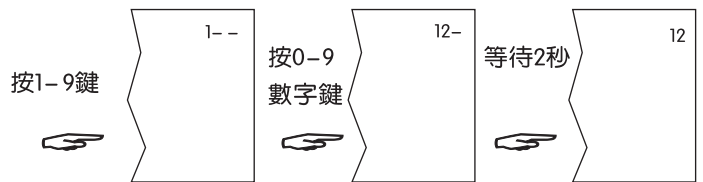

若要選擇三位數的頻道

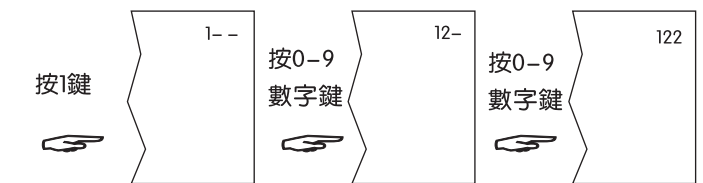

! 注: 若選擇2位數或3位數頻道號, 每次按鍵的時間間隔不得超過2秒。

使用頻道+/- 鍵

按頻道+鍵, 頻道號遞增; 按頻道-鍵, 頻道號遞減。

使用頻道往返鍵

按下頻道往返(↺)鍵, 返回到先前觀看的頻道。

比如, 原先觀看2頻道, 現在觀看11頻道, 按↺鍵返回到2頻道, 再按↺鍵又返回到11頻道。

使用頻道顯示鍵

按壓頻道顯示鍵可顯示當前頻道號、無線或有線模式、雙語模式、當前時間, 再次按壓將取消顯示。

! 注: 如果螢幕顯示鎖標誌, 請按頻道顯示鍵約3秒, 即可解除。

操作 影像調整

下面將介紹影像的調整方法。

影像目錄、影像模式

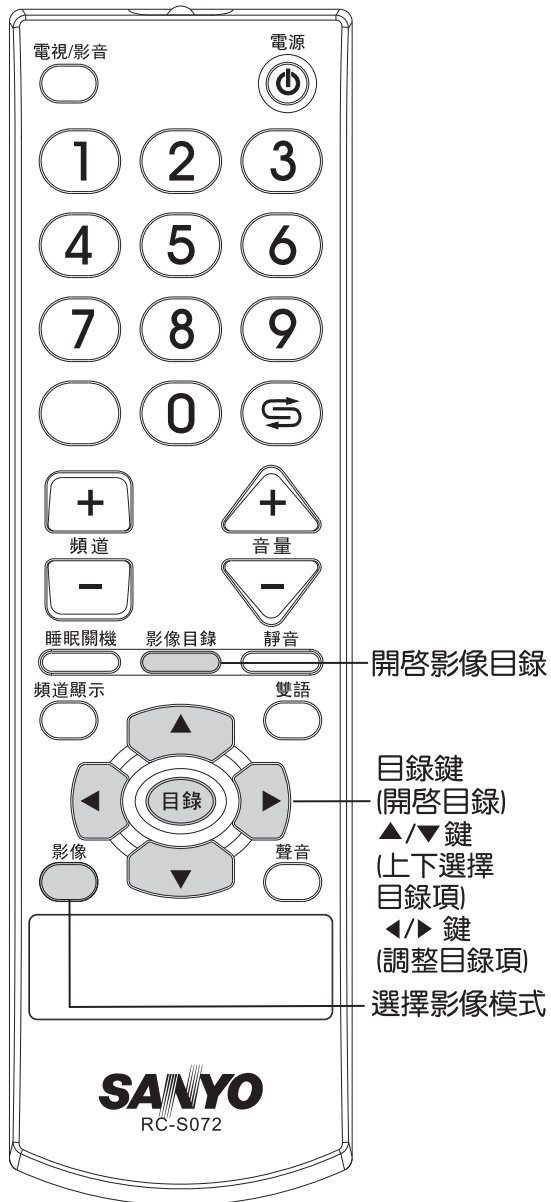

利用影像目錄調整影像

- 1 按影像目錄鍵，出現影像目錄。
也可通過按壓目錄鍵選擇影像目錄。
- 2 按▼或▲鍵，可上下選擇項目。
- 3 按◀或▶鍵，可調整被選中的項目。

影像	
⇒ 模式設定	標準
亮度	70
對比	80
彩色	70
畫質	50
色相	00
▲▼ 選擇	◀▶ 調整

項目	按壓◀鍵	按壓▶鍵
對比	弱	強
亮度	暗	亮
彩色	淺	深
畫質	柔	銳
色相	綠色的	紫色的

調整後的設置值將會被存儲至用戶自訂模式。

選擇影像模式

本機提供四種預定影像模式和一種用戶自訂模式。

- 1 進入影像目錄，選擇模式設定目錄項，按壓◀/▶鍵可選擇標準、自然、柔和、絢麗和自訂。您可根據您的個人喜好選擇影像模式。
- 2 您也可以反復按影像鍵，快速選擇影像模式。

影像	
⇒ 模式設定	標準
亮度	70
對比	80
彩色	70
畫質	50
色相	00
▲▼ 選擇	◀▶ 調整

操作 聲音調整

下面將介紹聲音及聲音目錄的調整方法以及雙語模式的選擇。

聲音調整、雙語模式

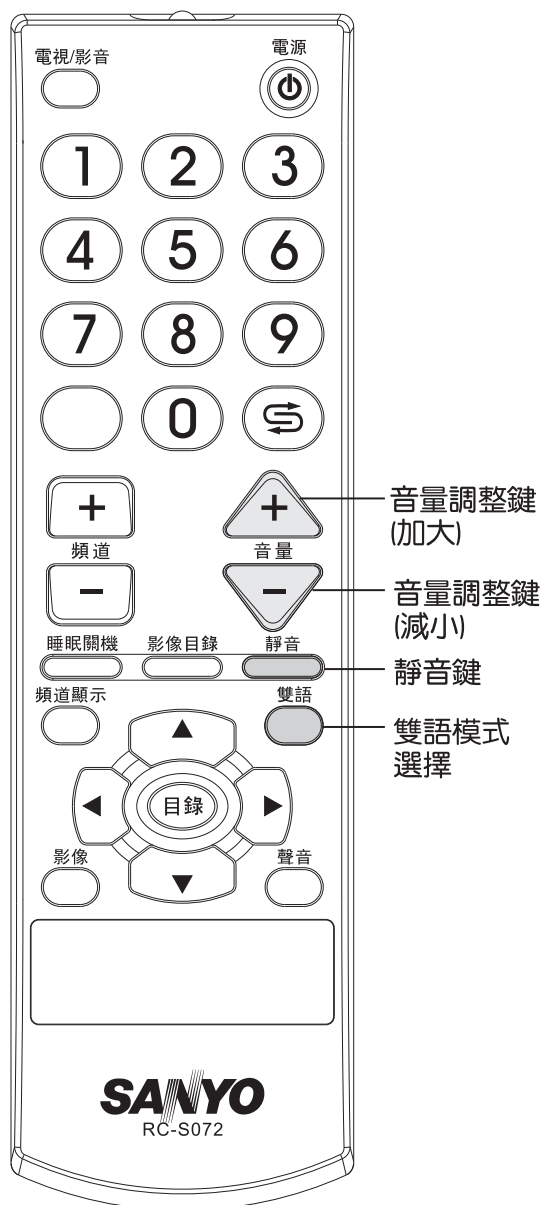

聲音調整

1 使用音量+或音量-鍵

按壓音量+鍵則音量增加；按壓音量-鍵則音量減小。
音量的最大值是100。

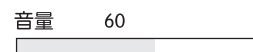

2 使用靜音鍵

如果您要完全關閉聲音，按壓遙控器上的靜音鍵即可。

如果要恢復聲音，則再次按壓本鍵。

靜音

! 注:

您也可通過音量+/-鍵來恢復聲音。

雙語模式選擇

按壓雙語鍵選擇單音、自動、立體聲、副語。以下列出雙語模式列表:

單音 → 自動 → 立體聲 (當節目為立體播放時)

單音 → 自動 → 副語 (當節目為副語播放時)

單音 → 自動 → 立體聲 → 副語 (當節目為立體聲&副語播放時)

操作 定時設置

下面將介紹定時的設置方法。

時鐘設置、定時開機、定時關機、時間提示

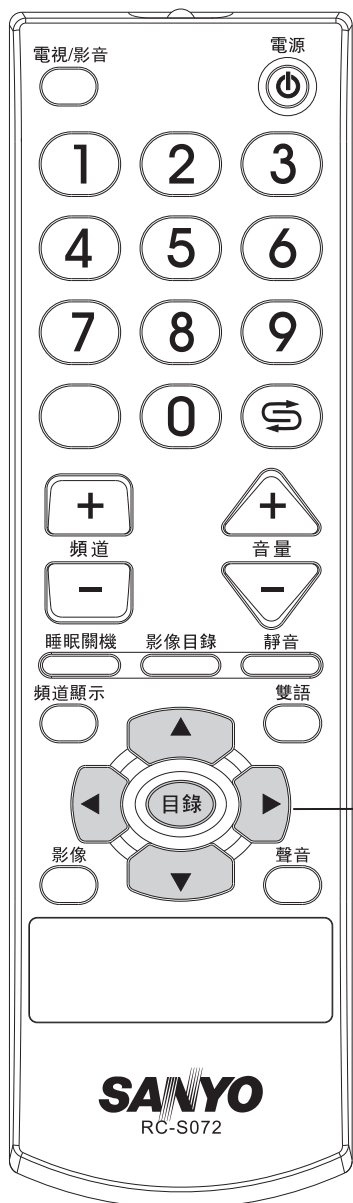

目錄鍵
(開啓目錄)

▲/▼ 鍵
(上下選擇
目錄項)

◀/▶ 鍵
(調整目錄項)

時鐘設置

- 1 反復按壓目錄鍵，選擇時鐘目錄。
- 2 按▼或▲鍵選擇時鐘目錄項。
- 3 按壓◀鍵設定電視機當前時間的小時，按▶鍵設定電視機當前時間的分鐘。

時鐘	
⇒ 時鐘	8: 10 AM
開機時間	----
關機時間	----
注意	----
交換	----
頻道	--
▲▼ 選擇	◀▶ 調整

定時開機設置

- 1 在時鐘目錄按壓▲或▼鍵選擇開機時間目錄項。
- 2 按壓◀鍵設定開機時間的小時，按壓▶鍵設定開機時間的分鐘。

時鐘	
時鐘	2: 00 PM
⇒ 開機時間	6: 00 PM
關機時間	----
注意	----
交換	----
頻道	--
▲▼ 選擇	◀▶ 調整

若在待機狀態，一旦定時開機時間與電視機的時鐘時間相符，則自動開機。

定時關機設置

- 1 在時鐘目錄按壓▲或▼鍵選擇關機時間目錄項。
- 2 按壓◀鍵設定關機時間的小時，按壓▶鍵設定關機時間的分鐘。

時鐘	
時鐘	11: 20 AM
開機時間	6: 00 PM
⇒ 關機時間	10: 30 PM
注意	----
交換	----
頻道	--
▲▼ 選擇	◀▶ 調整

這樣，在開機狀態，一旦定時關機時間與電視機的時鐘時間相符，則自動關機，處於待機狀態。

時間提示設置

利用此項功能，在開機狀態時，電視機在預先設定的注意時間一旦與電視機的時鐘時間相符時，則螢幕將會有注意兩字閃爍，提醒您預設的時間到了。設置方法如下：

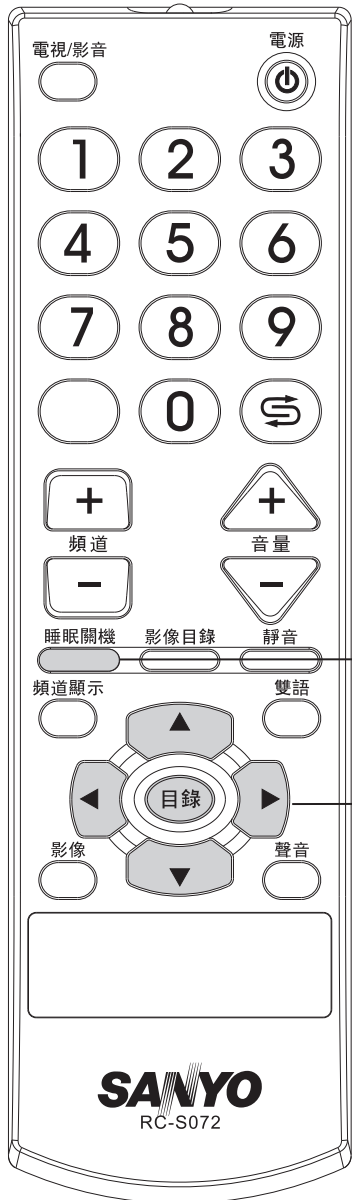

睡眠關機鍵

目錄鍵
(開啓目錄)

▲/▼ 鍵
(上下選擇
目錄項)

◀/▶ 鍵
(調整目錄項)

1 在時鐘目錄按壓▲或▼鍵選擇注意目錄項。

2 按壓◀鍵設定注意時間的小時，按壓▶鍵設定注意時間的分鐘。

時鐘	
時鐘	8: 10 AM
開機時間	---:--
關機時間	---:--
⇒ 注意	11: 30 AM
交換	---:--
頻道	--
▲▼ 選擇	◀▶ 調整

頻道預約設置

利用此項功能，可以使電視機在預先設定的交換時間與時鐘時間相符時，自動切換到時鐘目錄中所設定的頻道。設置方法下：

1 在時鐘目錄按壓▲或▼鍵選擇交換目錄項。

2 按壓◀鍵設定交換時間的小時，按壓▶鍵設定交換時間的分鐘。

時鐘	
時鐘	2: 00 PM
開機時間	6: 00 PM
關機時間	---:--
注意	---:--
⇒ 交換	8: 40 PM
頻道	--
▲▼ 選擇	◀▶ 調整

3 當設置完交換時間後，按壓▲或▼鍵選擇頻道目錄項。

4 按壓◀/▶鍵，選擇要預約的頻道。

時鐘	
時鐘	2: 00 PM
開機時間	6: 00 PM
關機時間	---:--
注意	---:--
交換	8: 40 PM
⇒ 頻道	18
▲▼ 選擇	◀▶ 調整

睡眠定時

此功能可讓電視機在預設的睡眠時間到時自動關機。按壓睡眠關機鍵，睡眠定時時間將在---:--(關)、0:15、0:30、0:45、1:00……2:00之間循環變化。

睡眠:	---:--
-----	--------

! 注:

- 1.若設定定時開機，一旦人爲的提前執行開機動作，定時開機將被取消。
- 2.一旦人爲的提前執行關機動作，睡眠關機或定時關機將被取消。
- 3.睡眠關機、定時關機、定時開機、時間提示、頻道預約功能一旦實現之後，若要再次使用此項功能，需重新設置。
- 4.若要取消您所設置的時間，按壓◀/▶鍵，直到設置時間顯示爲---:--。

操作 功能設定目錄

下面將介紹功能設定目錄的操作方法。

彩色系統、螢幕顯示語言的設定

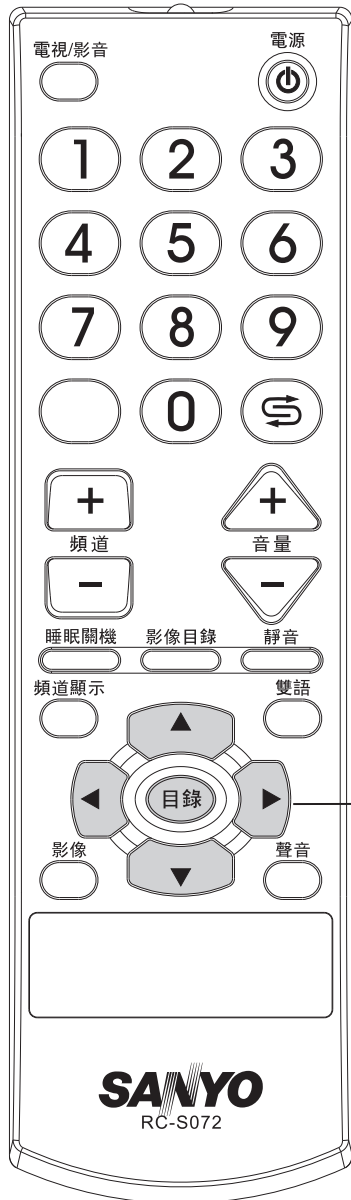

目錄鍵
(開啓目錄)

▲/▼ 鍵
(上下選擇
目錄項)

◀/▶ 鍵
(調整目錄項)

彩色系統的設定

- 1 反復按壓目錄鍵，選擇功能目錄。
- 2 按▼或▲鍵選擇彩色系統目錄項。
- 3 按壓◀/▶鍵選擇正確的彩色制式。



- ! 注：
功能彩色系統僅設計NTSC制式，所以此項不可選擇。

螢幕顯示語言的設定

- 1 反復按壓目錄鍵，選擇功能目錄。
- 2 按▼或▲鍵選擇語言目錄項。
- 3 按壓◀/▶鍵選擇螢幕語言中文或ENGLISH。



提昇系統樂趣時

電視機 (ST-21FP7)

1 想要連接... 電視遊戲機時

※使用方法: ① 按壓"電視/影音"鍵, 選擇"影音2"。

② 操作電視遊戲機。

註: 電視遊戲機僅單音輸出, 請接至電視的左(白)聲音輸入端子。

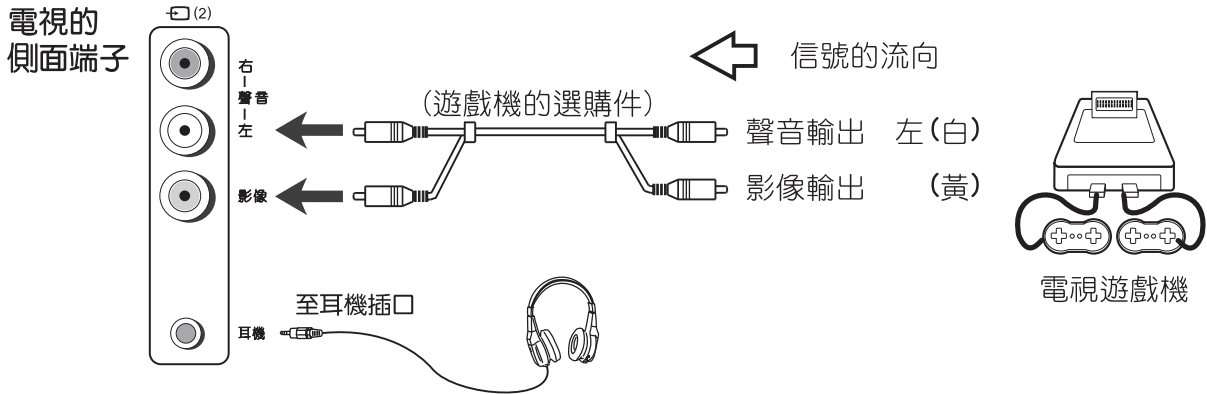

2 想要連接... 播放的錄影機時

進行播放時: ① 接好電視後殼的端子後, 按壓"電視/影音"鍵, 選擇"影音1"。

② 再將錄影機處於播放狀態。

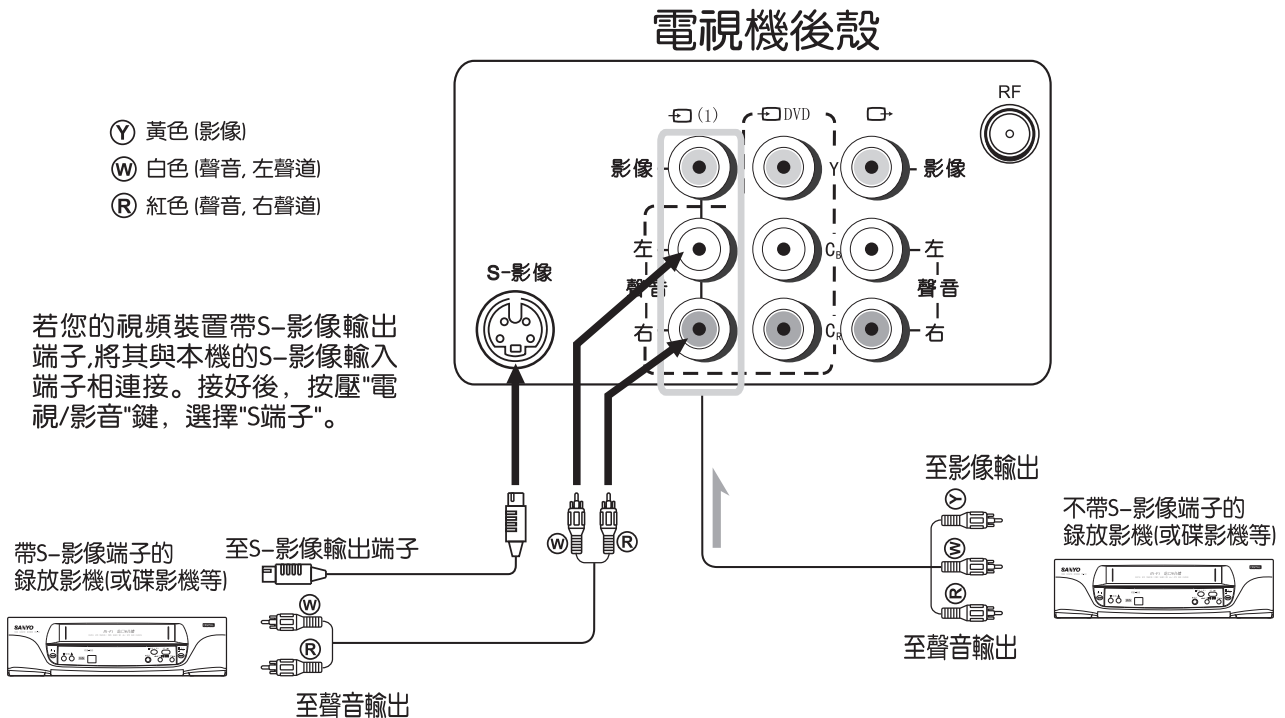

提昇系統樂趣時(續)

電視機 (ST-21FP7)

3 想要連接... 播放的DVD時

- 進行播放時: ① 接好電視後殼的端子後, 按壓"電視/影音"鍵, 選擇"色差"。
② 再將DVD機處於播放狀態。

電視機後殼

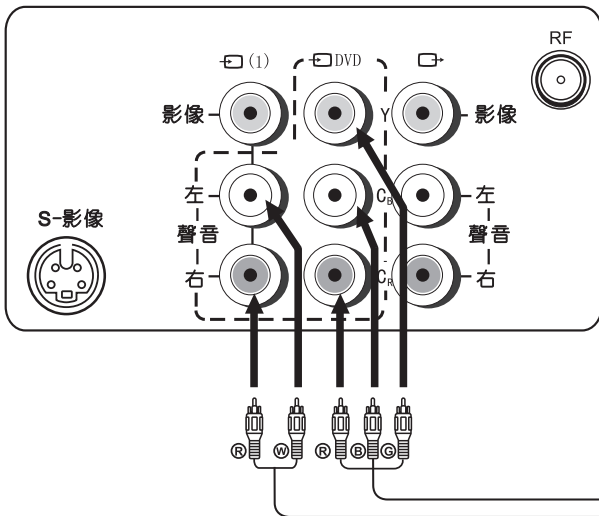

- Ⓔ 綠色 (Y)
- Ⓑ 藍色 (Cb)
- Ⓓ 紅色 (Cr)
- Ⓦ 白色 (聲音左聲道)
- Ⓡ 紅色 (聲音右聲道)

DVD 錄放影機

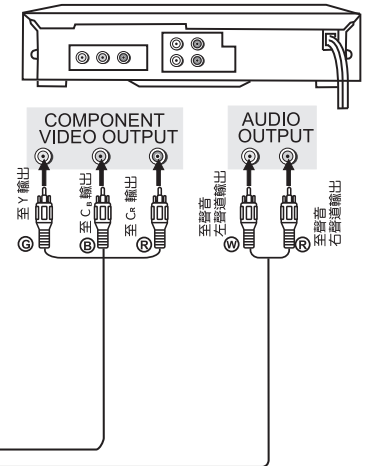

信號的流向

4 想要連接... 錄影的錄影機時

- 進行錄影時: ① 接好電視後殼的端子後, 按壓"電視/影音"鍵, 選擇"電視"。
② 再將錄影機處於錄影狀態。

電視機後殼

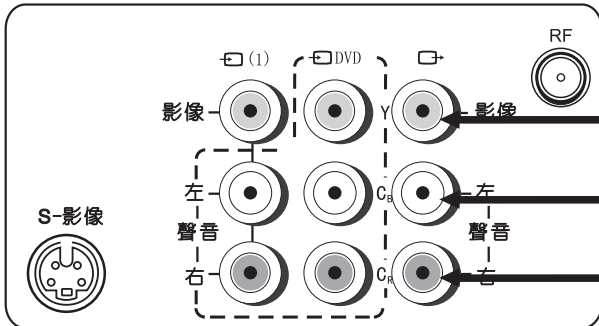

信號的流向

- Ⓨ 黃色 (影像)
- Ⓦ 白色 (聲音, 左聲道)
- Ⓡ 紅色 (聲音, 右聲道)

至影像輸入

至聲音輸入

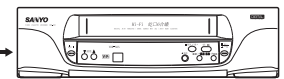

錄影機

故障排除

在委託修理之前，請檢查一下 . . .

1 故障排除

在委託修理之前，請依下列方法檢查，狀況仍無改善時，請連絡服務站派員修理。

現象	檢查項目	調整
無影像、無聲音	<ul style="list-style-type: none">● 電源插頭是否插好？● 電視台的故障？● 天線連接是否良好？	<ul style="list-style-type: none">● 按下電源開關。● 試看其他頻道。
影像好、聲音差	<ul style="list-style-type: none">● 電視台的故障？● 當地裝置的干擾？● 天線連接是否良好？	<ul style="list-style-type: none">● 試看其他頻道。● 改變天線方向。● 調整音量。
影像差、聲音好 雪花、條紋、扭曲 信號微弱	<ul style="list-style-type: none">● 電視台的故障？● 天線連接是否斷線？● 當地裝置的干擾？	<ul style="list-style-type: none">● 試看其他頻道。● 改變天線方向。● 調整亮度／對比度。
重影	<ul style="list-style-type: none">● 電視台的故障？● 天線連接是否良好？● 當地裝置的干擾？	<ul style="list-style-type: none">● 試看其他頻道。● 改變天線方向。
彩色差或無彩色	<ul style="list-style-type: none">● 電視台的故障？● 天線連接是否斷線？● 當地裝置的干擾？	<ul style="list-style-type: none">● 試看其他頻道。● 改變天線方向。
遙控器不能工作	<ul style="list-style-type: none">● 電源插頭是否插好？● 遙控器的電池是否耗盡？	<ul style="list-style-type: none">● 檢查電源。● 檢查電池。
無影像、聲音正常	<ul style="list-style-type: none">● 電視台故障？	<ul style="list-style-type: none">● 試看其他頻道，調整對比度。
磁化現象、色斑	由於遙控器關機或者電視移動位置都可能造成磁化現象。出現磁化時請把主電源開關關上，10分鐘後再開機即可自動消磁，並可反復幾次會完全消磁。	
電視機外殼吱吱響	在電視的影像和聲音正常的情況下，環境溫度的變化會使電視機殼產生伸縮變化，時而引起噪音聲這並不是故障。	
螢幕上方顯示鎖標誌而無法消失	電視機已進入童鎖功能，請按住遙控器上頻道顯示鍵3秒以上即可解除童鎖功能。	

2 如需服務時請將下列事項告知

萬一本機發生異狀況時，請先關掉電源，再將電源插頭拔起。

- ①機種
- ②故障的狀況（儘可能詳細）
- ③製造號碼（保證書上有記載）
- ④姓名、住址、電話
- ⑤訪問時間／日期
- ⑥購買日期

技術規格

1 技術規格

機種	ST-21FP7
種類	彩色電視機
電源	110V a.c 60Hz
消耗功率	80 W
畫面尺寸 (單位mm)	對角長度510 ±5
淨重	約 25 Kg
附屬品	說明書1本、遙控器1個、乾電池 (單 4 號) 2個
天線輸入	75Ω 標準插座
接收頻道	VHF2~13 UHF14~69 CABLE TV 2-69.(A-6)-(A-1).A-W.(W+1)-(W+28)

2 廢家電處理方法

當您的舊電視機要廢棄時，請依下列方式處理：

- ① 當您要廢棄舊電視機時，務必將電源線和連接線拔下，以策安全。
- ② 當您購買新電視機時，汰換之舊電視機可委由經銷商運回處理。
- ③ 請洽廢電子電器、物品資源回收管理基金管理委員會。
免費服務專線：0800-020-008
- ④ 請勿自行隨意丟棄，以免造成環境污染，謝謝合作。

3 各地服務站：

若您需要我們服務時，歡迎您的來電，我們將提供您最熱忱的售後服務。

松江站：02-25236104	花蓮站：038-234414	彰化站：04-7224833
三重站：02-29719068	玉里站：038-882096	嘉義站：05-2364504
永和站：02-29223243	台東站：089-323141	虎尾站：05-6330531
板橋站：02-29597112	台中站：04-22611009	台南站：06-2541191
桃園站：03-4355492	豐原站：04-25224401	高雄站：07-3550096
新竹站：03-5343413	沙鹿站：04-26355778	澎湖站：06-9211490
基隆站：02-24651934	南投站：049-2221248	鳳山站：07-7632869
宜蘭站：039-323154	員林站：04-8321634	屏東站：08-7377446

備忘錄



台灣三洋電機股份有限公司

公司：台北市松江路266號10F TEL:(02)2521-0251