

ONKYO®

AV 放大机

TX-SA806

使用手册

谢谢阁下购买 Onkyo 的 AV 放大机。
在连接各部件及接通电源之前，请先彻底阅读本手册。
遵从本手册内的各项指示，您的 AV 放大机能够获得最优秀表现以及从聆听享受中，将使您获得最大乐趣。
请保留好此手册以备将来参考之用。

目录

简介2

连接15

首次设置37

基本操作说明51

使用欣赏模式55

进阶设定65

第 2 区90

控制其它组件96

其它107



警告：

为减少火灾或电击的危险，不要将设备暴露在雨中或潮湿的环境中。

注意：

为减少电击的危险，不要取下设备的外壳（或后盖）。内部没有用户可用的组件。请向合格的技术服务人员咨询，并寻求帮助。



WARNING
RISK OF ELECTRIC SHOCK
DO NOT OPEN

警告
触电危险 请勿打开



等边三角形内带箭头的闪电指示标识，用于警告用户在产品内部有非绝缘的危险电压存在，可能造成电击的危险。



等边三角形内带惊叹号的指示标识，用于警告用户存在与设备相关的重要的操作与维护（服务）指示信息。

重要的防护措施

1. 阅读说明。
2. 保存好说明书。
3. 注意所有警告信息。
4. 按照说明进行操作。
5. 不要在靠近水的地方使用本设备。
6. 只能用于布清洁。
7. 不要挡住通风口，根据厂家的指示说明进行安装。
8. 不要将设备安装在热源附近，如电热炉，散热片，炉子，或其他产生热能的设备。
9. 不要忽视带极性指示的插头与接地插头的安全保护作用，带极性指示的插头有两个插头片，其中一个比另一个宽。接地插头有两个插头片，和一个接地的插头。宽插头片与接地插头都是为了您的安全设计的。如果随机提供的插头无法插入插座内，请求助于电工更换绝缘插座。
10. 防止踩踏电源线，或特别夹捏插头，方便插头或从设备接出的连接点。
11. 只使用厂商指定的附件或零件。
12. 只使用厂商指定的或与设备一起出售的推车，架子，三脚架，支架，或桌子。使用推车时，请小心移动装有设备的推车，防止从车上跌下受损。
13. 闪电或长时间不使用时，请从插座上拔掉设备的插头。
14. 请向合格的技术服务人员咨询一切维修的情况，设备受损时要求提供技术服务，如电源线或插头损坏，泼溅上液体，有物品坠落到设备上，设备淋雨或受潮，无法正常工作，或设备坠落。

运输箱警告



S3125A

15. 需要维修服务的损坏

在以下的情况，请拔掉电源，由合格的维修人员进行维修：

- A. 电源线或插头已损坏。
- B. 物体已掉进或液体已被倒泻入设备。
- C. 设备被淋雨。
- D. 果设备按照如下指示不能正常操作，只能调整操作说明中包括的控制功能，因为如果调整不当可能导致设备损坏，就需要维修技工花费大量的工作时间将设备恢复到正常的状态。
- E. 设备曾被跌过或是外壳已被损毁。
- F. 设似乎不能正常操作，或者显示出在性能上有明显的改变。

16. 固体与液体进入机器

应该小心不要让物体或是液体透过个洞孔倒泻入外壳。因为可能接触到电流或带电部分，导致火灾或电击。

该设备不能置于雨淋或水溅之处，也不能将装水容器，比如花瓶等置于其上。

17. 电池

注意环保，不要随意丢弃用过的废旧电池。

18. 如果设备是内置式安装，如书柜或架子上，请确保有足够的通风。设备顶端和两侧保持 20cm (8") 的高度，后面各保持 10cm (4") 的宽度。设备支架或上方遮板的后边缘应距离后面板或墙壁 10cm (4")，留出通风散热的空间。

注意事项

1. 音像版权一只允许私人使用，没有经版权所有人许可的任何音像制品的复制与传播都属违法。
2. 交流电保险丝—安装在本机系列产品中的交流电保险丝是不针对用户销售的，如果用户无法启动机器，请与 Onkyo 产品经销商联系。
3. 保养—本机系列产品有时需要用软布擦拭除尘。如遇到顽固的污渍，可用软布沾取柔和清洁剂的溶液擦拭。清洁后立刻用干净的布擦拭干净。请勿使用粘性布，稀释剂，酒精或其他化学溶剂以免损害罩面漆或造成面板字体脱落。
4. 电源
警告
第一次接通电源之前，请仔细阅读以下说明。因为各国之间交流电的电压不同，请确认您所在地区的电压与产品后面板上标明的要求相符（即：AC230V，50Hz，或 AC120V，60Hz）
电源线插头平时是不连接到交流电源上的。请确认电源插头是否随时可以使用（很方便地插上）。
5. 预防收听失真
注意
来自耳机和听筒的过分声压会导致声音失真。
6. 电池与散热
警告
电池（电池包装或电池安装）不要放置在强光暴晒，火源等过热的地方。
7. 严禁湿手触摸机器—湿手状态下，严禁接触机器或机器的电源连接线。如有水或其他液体进入机器，请与 Onkyo 的经销商联系进行检修。
8. 搬运注意事项
 - 如需要运输设备，请使用原包装材料，按照购买时的包装方式进行包装。
 - 不要将橡胶或塑料物品搁置在设备上时间过久，因为可能会在设备外壳上留下印记。
 - 超长时间使用时，设备的顶部和后部面板会发热，属于正常情况。
 - 如果长时间不使用设备，再次开机时可能会工作不正常，请保证定期使用。

附件

请确保您有收到以下的附件：

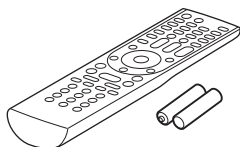

遥控器和二节电池（AA/R6）



扬声器设定的麦克风

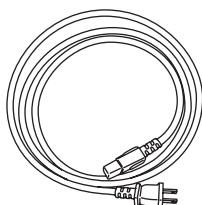

电源线
（插头类型因国家不同而不同。）

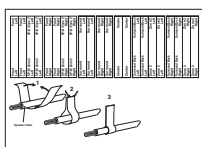

扬声器电缆线标签

功能

放大器

- 每声道 180W @ 6 ohms (JEITA)
- WRAT – 宽频放大器技术 (5Hz-100kHz 带宽)
- 最佳增益音量电路
- 备有三级倒置式达林顿电路的推挽式放大器设计
- H.C.P.S. (大电流电源) 超大功率变压器

处理

- THX Ultra2 Plus^{*1} 认证的
- HDMI 视频信号提升 (至 1080p) 兼容 Faroudja DCDi Cinema 增强模式。
- 备有中继系统的 HDMI 1.3a 版本 (Deep Color、x.v.Color、Lip Sync、DTS^{*2}-HD Master Audio、DTS-HD High Resolution Audio、Dolby TrueHD^{*3}、Dolby Digital Plus、SA-CD 和 Multi-CH PCM)
- 色差视频上转换
- 无标度配置
- Direct (直接) 模式和 Pure Audio (纯音) 模式
- 192 kHz/24 位 D/A 转换器
- 双 TI (Aureus) 32 位数字信号处理系统

连接

- 5 个 HDMI^{*4} 输入和 1 个输出 (1.3a 版本)
- 系统控制用 Onkyo **RIHD**
- 6 个数位输入 (3 个光纤 / 3 个同轴)
- 5 S- 视频输入 / 2 输出
- 色差视频转换 (2 输入 / 1 输出)
- 有源 Zone 2 和 Zone 2 预输出
- IR 输入 / 输出与 12V 引导器
- 界面控制用 RS232 接口
- 用 SBL/SBR 可与 FL/FR 连接的双功放

杂项

- Audyssey MultEQ^{*5} 房间矫正器和扬声器校准
- Audyssey Dynamic EQ^{*5} 音量矫正器
- 交叉调整 (40/50/60/70/80/90/100/120/150/200 Hz)
- A/V 同步控制功能 (大至 250 ms)
- Music Optimizer^{*6}, 适用于压缩格式的音乐
- 系统设置用新设计 GUI
- 面向 iPod 的 RI Dock 兼容
- 铝制前面板
- 备有 2 个宏功能和模式键 LED 的预编程 **RI** 兼容遥控器



THX 与 Ultra2 Plus 为 THX 公司注册商标。THX 在某些权限下注册, 版权专有。Surround EX 为杜比实验室注册商标, 获许可后方可使用。



按照美国专利号: 5,451,942; 5,956,674; 5,974,380; 5,978,762; 6,226,616; 6,487,535 以及其他美国及全球其他国家颁发或申请的专利授权许可生产。

DTS 是一个注册商标, DTS 标语、标志、DTS-HD 和 DTS-HD Master Audio 是 DTS 公司的注册商标。

©1996-2007 DTS 公司 版权所有。



Dolby Laboratories 授权生产。「Dolby」、「Pro Logic」与双 D 的符号系 Dolby Laboratories 的注册商标。



HDMI 名称、HDMI 商标与高画质多媒体介面系 HDMI Licensing, LLC 的商标或注册商标。



经 Audyssey 实验室授权许可生产, 美国和其他区域的 Audyssey MultEQ[®] 和 「Dynamic EQ」专利属于 Audyssey 实验室注册专有。

*6. Music Optimizer[™] 是 Onkyo Corporation 的商标。

THX Ultra2 Plus

任何家庭影院设备获得 THX Ultra2 Plus 认证前, 必须经过一系列严格的质量和性能测试, 产品才能带有 THX Ultra2 Plus 标志, 此标志可确保您购买的家庭影院产品能长期为您提供卓越的性能表现。THX Ultra2 Plus 认证对设备的各种指数进行了规定, 包括放大器的性能, 前置放大器性能, 以及在数字和模拟域下的操作都做出了规定。获得 THX Ultra2 Plus 认证的设备带有先进的 THX 功能, 可以将电影声道准确的还原到家庭影院播放中。

* 「Xantech」为 Xantech 公司注册商标

* 「Niles」为 Niles Audio Corporation 注册商标

* Apple 和 iPod 为苹果公司注册在美国和其他国家的商标。

* 「x.v.Color」为 Sony Corporation 的商标。

本产品使用受到美国专利及其它智慧财产权保护的版权保护技术。本版权保护技术的使用必须获得 Macrovision Corporation 的授权。除非 Macrovision 另有授权, 本授权使用范围仅限于家庭使用及其它有条件的消费者使用。不得对本产品进行反向设计或拆解。

目录

简介	
重要的防护措施	2
注意事项	3
附件	4
功能	5
前、后面板	7
前面板	7
显示屏	9
后面板	10
遥控器	12
安装电池	12
对准遥控器	12
控制 AV 放大器	13
关于家庭剧院音效	14
享受家庭剧院音效	14

连接	
连接 AV 放大器	15
连接您的扬声器	15
双功放前置扬声器	17
AV 连接说明	18
连接音频和视频组件	19
我应该使用哪一个连线呢？	19
连接电视或投影仪	21
连接 DVD 播放机	22
连接影带录放影机或是 DVD 录影机来播放	24
连接影带录放影机或是 DVD 录影机来录影	25
连接卫星、有线电视、机上盒 (Set-top box) 或是 其它视频讯号源	26
连接游戏机	27
连接摄影机或其它装置	28
组件与 HDMI 的连接	29
连接 CD 播放机或唱机	31
连接卡带录音座、CDR、MiniDisc 或是数位卡式录 音机 (DAT Recorder)	32
连接有源放大器	33
连接调谐器	33
连接 RI 机座	34
连接 Onkyo RI 组件	35
连接电源线	35
开启 AV 放大器	36
开启和待机	36

首次设置	
首次设置	37
视频设定	37
选择屏幕设置菜单的语言	38
使用屏幕设置菜单	39
视频输入	40
数字音频输入设置	42
扬声器设定	43
电视格式设定	44
改变输入显示	45
自动扬声器设置 (Audyssey MultEQ®)	46

基本操作说明	
基本操作说明	51
选择输入讯号源	51
使用多声道 DVD 输入端	52
调整低音及高音	52
显示信号源资讯	52
设定显示屏亮度	52

AV 放大器静音功能	53
使用睡眠定时器	53
使用头戴式耳机	53
录制	54

使用欣赏模式	
使用欣赏模式	55
选择欣赏模式	55
各个输入源格式可用的聆听模式	56
有关欣赏模式	62

进阶设定	
进阶设定	65
屏幕设置菜单	65
扬声器设定	66
音频讯号调整功能	74
使用音频设置	76
指定输入讯号源的欣赏模式	78
输入源设置	79
其它 (音量/OSD) 设置	82
硬件设置	84
Lock Setup (锁定设定)	88
自动音频输入选择设置	89
数位输入信号格式	89

第 2 区	
第 2 区	90
连接第 2 区	90
设定通电的第 2 区	91
设置 Zone2 输出	92
使用第 2 区	93
在 Zone 2 使用遥控器及多区域控制装置	95

控制其它组件	
控制其它组件	96
预编程的遥控代码	96
输入遥控代码	96
透过 RI 接的 Onkyo 组件遥控器编码	97
重置 REMOTE MODE (遥控模式) 按钮设定值	97
重置遥控器设定	97
控制电视	98
控制 DVD 播放机或 DVD 录制器	99
控制 VCR 或 PVR	100
控制卫星接收器或有线接收器	101
控制 CD 播放机、CD 录制器或 MD 播放机	102
控制 RI Dock	103
控制盒式录音机	104
控制调谐器	104
学习指令	105
使用集成功能	106

其它	
规格	107
疑难排解	108
视频分辨率图表	113

* 如需要将 AV 放大器恢复到出厂时的默认设置，
开放设备，按下 [VCR/DVR] 键，同时按下
[ON/STANDBY] 键 (参见 108 页)。

前、后面板

前面板

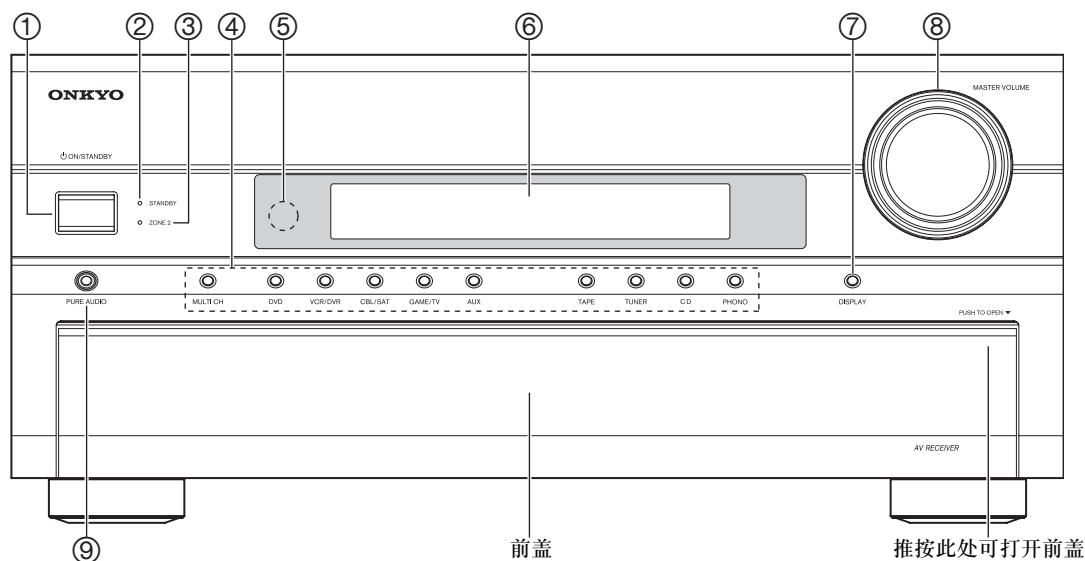

实物上的前盖上印刷有各种标志，为方便清晰辨认，此处没有显示。

括弧内的页次号码系每一项目主要说明的页次所在。

- ① ON/STANDBY (开启/待机) 按钮 (36)
此按钮是用来使 AV 放大器进入开启或待机模式。
- ② STANDBY (待机) 指示灯 (36)
当 AV 放大器处于待机模式时，指示灯会亮起。而当从遥控器接收到讯号时，指示灯就会开始闪烁。
- ③ ZONE 2 (第 2 区) 指示灯 (93)
当选取 Zone 2 (第 2 区) 时，本指示灯会亮起。
- ④ 输入选择器按钮 (51)
这些按钮是用来选择以下的输入讯号源：
MULTI CH、DVD、VCR/DVR、CBL/SAT、GAME/TV、AUX、TAPE、TUNER、CD 或 PHONO。
按下 [MULTI CH] 按钮可以选择 DVD 类比多声道输入。
- ⑤ 遥控感应器 (12)
本感应器会接收从遥控器发出来的控制讯号。
- ⑥ 显示屏
请参见第 9 页上的「显示屏」。
- ⑦ DISPLAY (显示) 按钮 (52)
此按钮是用来显示目前所选定输入讯号源的不同资讯。
- ⑧ MASTER VOLUME (主音量) 控制 (51) 和指示灯
这个控制钮是用来调整 AV 放大机的音量，设定值有 $-\infty$ dB、 -81.5 dB 到 $+18.0$ dB (相关显示)。音量大小可以按绝对值显示。请参见第 82 页上的「音量设定」。
- ⑨ PURE AUDIO (纯粹音频) 按钮 (55) 和指示灯
选择 Pure Audio (纯粹音频) 欣赏模式。选中此模式时，指示灯亮起，再次按下此键可选择上一聆听模式。

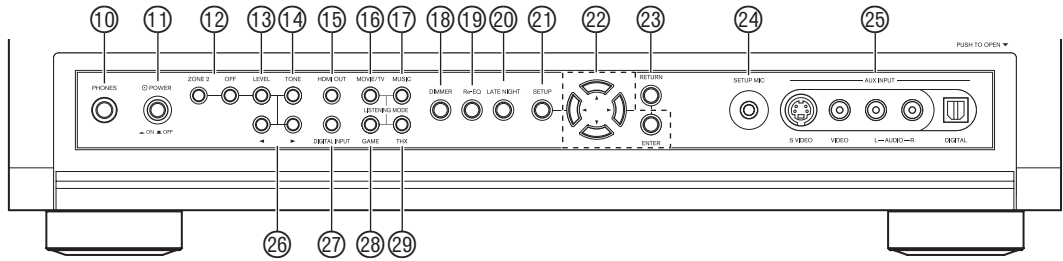

括弧内的页次号码系每一项目主要说明的页次所在。

- ⑩ PHONES (耳机) 插孔 (53)
此为用以连接一对立体声耳机的 1/4 英寸耳机插孔，以方便您个人聆听之用。
- ⑪ POWER (电源) 开关 (36)
此键为主电源开关。当设置为 OFF (关) 时，此类型机器将完全关闭。必须设置为 ON (开) 才能将 AV 放大器设置为打开或待机状态。
- ⑫ ZONE 2 和 OFF (第 2 区和关闭) 按钮 (93)
[ZONE 2 (第 2 区)] 按钮是用来选择第 2 区的输入信号源。
[OFF (关闭)] 按钮是用来关闭第 2 区的输出功能。
- ⑬ LEVEL 键 (94)
用于设置 Zone 2 音量。
- ⑭ TONE 键 (52, 94)
用于调节音调 (低音与高音)。
- ⑮ HDMI OUT (HDMI 输出) 键 (37)
用于设置「Monitor Out」。
- ⑯ MOVIE/TV (影片/电视) 键 (55)
选择观赏影片和电视时意欲使用的聆听模式。
- ⑰ MUSIC (音乐) 键 (55)
选择听音乐时意欲使用的聆听模式。
- ⑱ DIMMER (调光器) 按钮 (52)
DIMMER (调光器) 是用来调整显示屏的亮度。
- ⑲ Re-EQ 按钮 (76)
开放或关闭 Re-EQ 功能。
- ⑳ LATE NIGHT (深夜) 按钮 (76)
和 Late Night (深夜) 功能一起使用。
- ㉑ SETUP (设定) 按钮
此按钮是用来访问出现在已连接电视的萤幕显示菜单。
- ㉒ 方向箭头与 ENTER 按钮
当使用萤幕显示菜单时，它们将被当作箭头使用，以便进行选择 and 设定项目。[ENTER (输入)] 按钮也是在萤幕显示菜单内使用的。
- ㉓ RETURN (返回) 按钮
此按钮是用来返回先前显示的萤幕显示菜单。
- ㉔ SETUP MIC (设定麦克风) (46)
内含的扬声器设定的麦克风必须在此接上，以便使用扬声器自动设定功能。
- ㉕ AUX INPUT (AUX 输入)
此输入可用于连接摄像机，游戏机等设备，带有用于 S-Video，复合视频，模拟音频和光纤数字音频的接口。
- ㉖ 使用 [▶][◀] (向上) (向下) 键 (52, 94)
用于调节声调，音量和 Zone 2 的均衡。
- ㉗ DIGITAL INPUT (数位输入) 按钮 (89)
用于分配数字输入到输入选择器。
- ㉘ GAME (游戏) 键 (55)
选择玩视频游戏是意欲使用的聆听模式。
- ㉙ THX 键 (55)
选择 THX 聆听模式。

显示屏

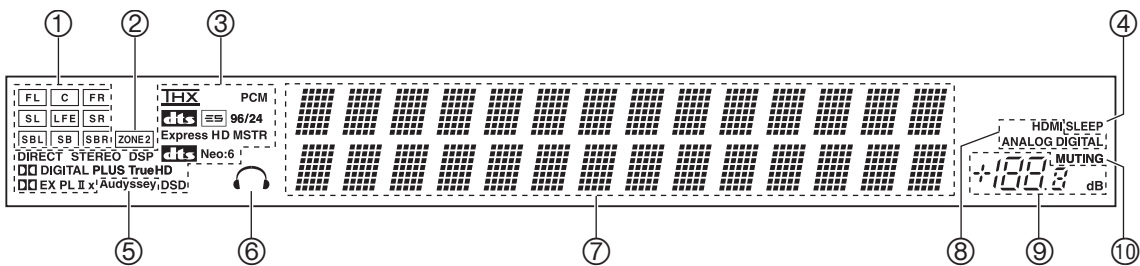

括弧内的页次号码系每一项目主要说明的页次所在。

- ① 扬声器 / 声道指示器 (66)
显示当前输入源正在使用的扬声器或声道配置。
□:
框显示配置在扬声器系统内的各个扬声器。设置为「No」或「None」的扬声器不会在框内显示。
以下缩写表示在当前输入信号内包括了哪些音频声道。
FL: 左前
C: 中置
FR: 右前
SL: 左环绕
LFE: 重低音 (低频效果)
SR: 右环绕
SBL: 左后环绕
SB: 后环绕
SBR: 右后环绕
- ② ZONE 2 指示器 (93)
使用 Powered Zone 2 时, 指示灯亮。
- ③ 聆听模式和格式指示器 (55)
显示所选聆听模式和音频输入信号格式。
- ④ SLEEP (睡眠) 指示器 (53)
灯亮起表示睡眠功能已设定。
- ⑤ Audyssey 指示器 (46, 71)
自动扬声器设置中闪烁。「Equalizer Settings (均衡器设置)」设置为「Audyssey」时, 指示灯亮起。
- ⑥ 耳机指示器 (53)
耳机插入 PHONES (耳机) 接口时, 指示灯亮。
- ⑦ 信息区
显示各种信息。
- ⑧ 音频输入指示器 (51)
显示作为音频输入源的音频类型: HDMI, ANALOG, 或 DIGITAL。
- ⑨ 音量指示
显示音量高低。
- ⑩ MUTING (静音) 指示器 (53)
灯闪烁时表示机器处于静音状态。

后面板

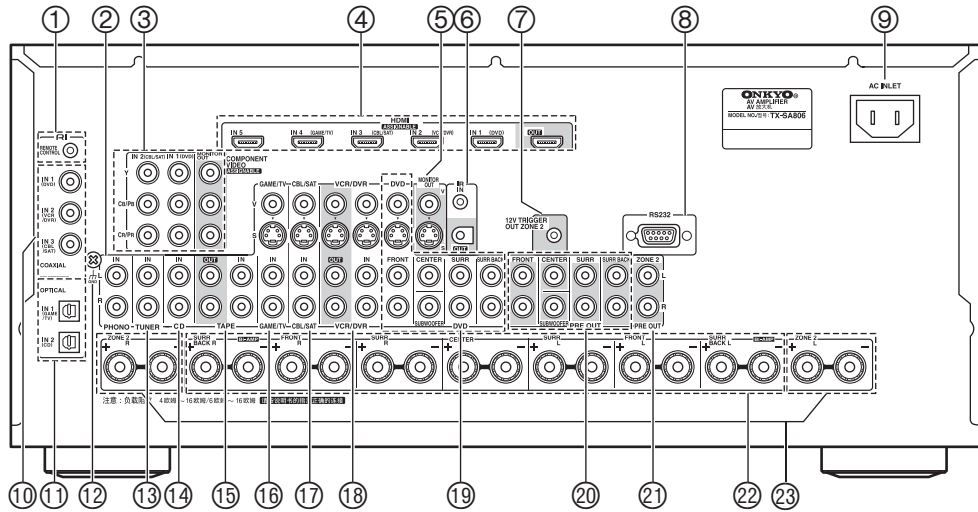

- ① **RI REMOTE CONTROL (遥控器)**
本 **RI** (远程交互) 插孔可用来连接至其它 Onkyo AV 组件上的插孔。AV 放大机的遥控器因此可用来控制该组件。若要使用 **RI** 您必须在 AV 放大器与其它 AV 组件之间, 进行类比音频连线 (RCA), 即使它们已经使用数位方式连线亦然。
- ② **PHONO IN**
此输入接口用于连接唱盘机。
- ③ **COMPONENT VIDEO IN 1 与 2 (色差视频输入 1 与 2)**
这些 RCA 色差视频输入接口用于连接带有色差视频输出接口的设备, 如 DVD 播放机, DVD 录音机, 或 DVR (数字视频录音机)。接口是可分配的, 意味著您可以根据自己的设置要求, 将其分配到任何一个输入选择器上, 请参见第 41 页上的「Component Video Setup (色差视频设定)」。
COMPONENT VIDEO MONITOR OUT (色差视频显示器输出)
RCA 色差视频输出接口用于连接带有色差视频输入接口的电视或投影机。
- ④ **HDMI IN 1-5 和 OUT (HDMI 输入 1-5 与输出)**
HDMI (高画质多媒体介面) 连线会传输数位音频和数位视频讯号。
HDMI 接口用于连接带有 HDMI 输出的设备, 如 DVD 播放机, DVD 录音机, 或 DVR (数字视频录音机)。接口是可分配的, 意味您可以根据自己的设置要求, 将其分配到任何一个输入选择器上, 请参见第 40 页上的「HDMI Input (HDMI 输入) 设置」。
此 HDMI 输出端是用来将电视或投影机与 HDMI 输入端连接的。
- ⑤ **MONITOR OUT (显示器输出)**
S-Video 或 Composite Video 的插孔必须要连接到您电视或投影机上的视频输入端。
- ⑥ **IR IN/OUT (IR 输入 / 输出)**
IR 输入接口可以连接单独购买的 IR 放大器, 方便您在使用 ZONE 2 时也能控制 AV 放大器或 AV 放大器不在视线内时也可以进行控制, 如放大器被安放在柜子里。
单独购买的 IR 发射器可连接到 IR OUT 接口, 将 IR (红外线) 遥控信号传送到其他设备。
- ⑦ **12V TRIGGER OUT ZONE 2**
此输出接口用于连接位于 ZONE 2 设备的 12V 启动器输入接口。在 AV 放大器上开放 ZONE 2 时, 将有 12V 启动器信号输出。
- ⑧ **RS232**
这是 RS232 端口。
- ⑨ **AC INLET**
将随机提供的电源线连接在此。另一端应连接到合适的墙壁插座上。
- ⑩ **DIGITAL COAXIAL IN 1, 2 和 3 (数字同轴输入接口 1, 2 和 3)**
此类同轴数字音频输入接口用于连接带有同轴数字音频输出接口的设备, 例如 CD 和 DVD 播放机。接口是可分配的, 意味著您可以根据自己的设置要求, 将其分配到任何一个输入选择器上, 请参见第 42 页上的「数字音频输入设置」。
- ⑪ **DIGITAL OPTICAL IN 1 与 2 (数字光纤输入接口 1 与 2)**
此类光纤数字音频输入接口用于连接带有光纤数字音频输出接口的设备, 例如 CD 和 DVD 播放机。接口是可分配的, 意味著您可以根据自己的设置要求, 将其分配到任何一个输入选择器上, 请参见第 42 页上的「数字音频输入设置」。
- ⑫ **GND (接地螺丝)**
此螺丝用于连接唱盘机上的地线。

- ⑬ TUNER IN (调谐器输入) (33)
此类比音频输入用于连接调谐器的类比音频输出。
- ⑭ CD IN (CD 输入)
本类比音频输入系用来与 CD 播放机的类比音频输出相连接。
- ⑮ TAPE IN/OUT (卡带输入 / 输出)
此类比音频输入和输出是用来将录音机与类比其他输入和输出媒体 (如: 卡带、Mini Disc (迷你光盘) 等) 相连接。
- ⑯ GAME/TV IN (游戏 / 电视输入)
在此您可以连接游戏机、电视机等。输入插孔包括 S-Video、Composite Video 和类比音频。
- ⑰ CBL/SAT IN (CBL/SAT 输入)
在此您可以连接有线 / 卫星接收器, 机顶盒等设备。输入与输出插孔包括 S-Video、Composite Video 和类比音频。
- ⑱ VCR/DVR IN/OUT (VCR/DVR 输入 / 输出)
在此您可以连接 VCR 或 DVR (数字视频录像机)。输入与输出插孔包括 S-Video、Composite Video 和类比音频。
- ⑲ DVD V, S, FRONT L/R
在此您可以连接一个 DVD 播放机。输入插孔包括 S-Video、Composite Video 和类比音频。您可以连接 DVD 播放器的 2 声道类比音频输出。
DVD FRONT L/R, CENTER,
SUBWOOFER, SURR L/R 与 SURR BACK L/R
此模拟多声道输入用于连接带 5.1/7.1 声道的模拟音频输入设备, 例如 DVD 播放机, DVD 音频或 SACD 播放机, 或 MPEG 解码器。
- ⑳ PRE OUT : FRONT L/R, CENTER,
SUBWOOFER, SURR L/R 与 SURR BACK L/R
当您想使用 AV 放大机作为前置放大器时, 此 5.1/7.1 模拟音频输出接口可用于连接到其他有源放大器的模拟音频输入接口。SUBWOOFER 接口用于连接有源重低音扬声器。
- ㉑ PRE OUT : ZONE 2 L/R
此类比音频输出端可以连接至第 2 区内整合式放大器上的线输入端。请参见第 90 页上的「连接第 2 区」。
- ㉒ FRONT L/R, CENTER, SURR L/R 与 SURR BACK L/R 扬声器
这些终端用于连接前置左 / 右, 中置, 环绕左 / 右与后环绕左 / 右扬声器。
FRONT L/R 以及 SURR BACK L/R 端子可以用于分别连接前置和后环绕扬声器或用于双功放前置扬声器。请参见第 17 页上的「双功放前置扬声器」。

㉓ ZONE 2 L/R 扬声器

这些终端系用于连接第 2 区的扬声器。请参见第 90 页上的「连接第 2 区」。

有关连线的资讯, 参见 14-35 页的内容。

遥控器

安装电池

- 1 要打开电池盒，先按下小型压杆，然后取下电池盒盖。

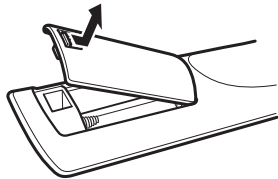

- 2 将二节电池（AA/R6）放入电池盒，注意电池的极性与示意图中一致。

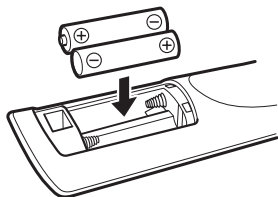

- 3 装回电池盒盖并将其推入锁定位置。

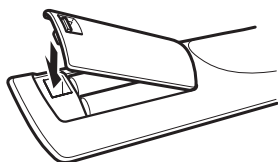

注意：

- 若遥控器功能不正常，请尝试更换电池。
- 不要将新旧电池或不同种类的电池混用。
- 若您打算长期使用此遥控器，请将电池取出，以避免因为泄漏或腐蚀而造成损坏。
- 过期的电池应尽快取出，以避免由于泄漏或腐蚀造成的损坏。

对准遥控器

使用遥控器时，请将其对准 AV 放大机的遥控感应器，如下图所示。

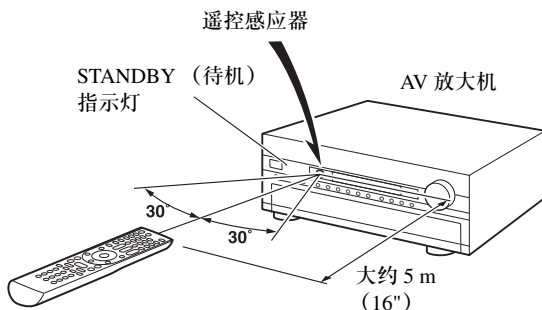

注意：

- 若 AV 放大机受到阳光或换流器类型荧光灯的直射，遥控器可能不会正常作用。安装时，请注意这一点。
- 如果在同一房间内使用其它相同类型的遥控器，或 AV 放大机安装在其它使用红外线装置的附近的话，遥控器可能无法正常作用。
- 不可将诸如书籍的东西放在遥控器上，因为这样可能误触按钮，而消耗电池的电力。
- 若 AV 放大机安装在有色玻璃门后面的架子上，遥控器可能不会正常作用。安装时，请注意这一点。
- 如果在遥控器与 AV 放大机遥控感应器之间有障碍物的话，遥控器将不会正常作用。
- 当遥控代码已被注册，并且您希望操作其他设备时（96 页），或当您希望操作没有通过 **RI** 模式连接的 Onkyo 设备时，将遥控器指向其他设备来使用。
- 当您希望操作通过 **RI** 模式连接的 Onkyo 设备或操作通过 HDMI（98 页）连接的 **RIHD** 兼容设备时，请您将遥控器指向 AV 放大机的遥控感应器。

控制 AV 放大器

若要控制 AV 放大器，按 [RECEIVER] 键以选择 RECEIVER（接收机）模式。
也可以使用遥控器来控制您的 DVD 播放机、CD 播放机以及其他设备。有关详细信息，参见 96 页。

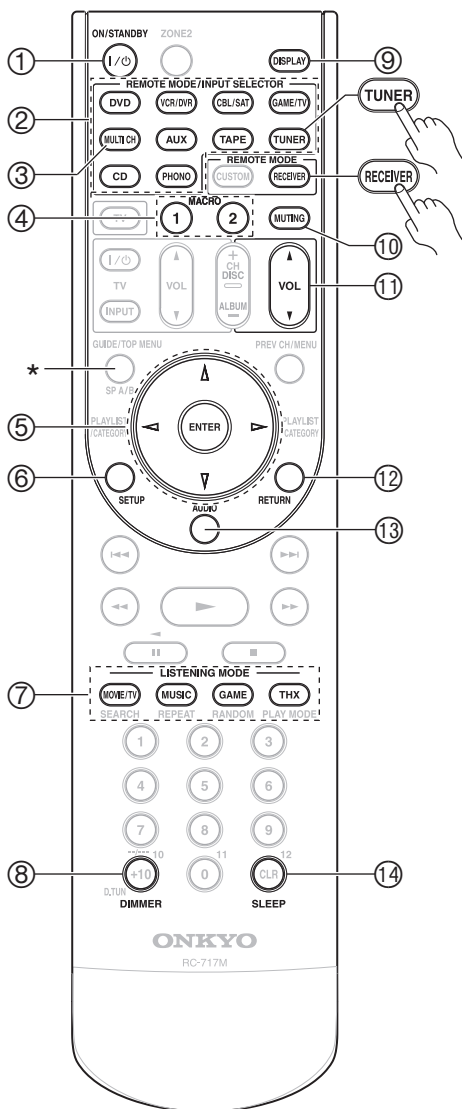

- ① ON/STANDBY（开/待机）键（36）
将 AV 放大器设置为开机或待机状态。
 - ② REMOTE MODE/INPUT SELECTOR（遥控器模式/输入选择）键（51，98～104）
用于选择遥控器模式和输入源。
 - ③ MULTI CH 键（52）
选择多信号 DVD 输入。
 - ④ MACRO 键（106）
Macro 功能一起使用。
 - ⑤ [▲]/[▼]/[◀]/[▶] 和 ENTER（输入）键
选择和调整设置。
 - ⑥ SETUP（打开）键
用于更改设置。
 - ⑦ LISTENING MODE（聆听模式）键（55）
选择聆听模式。
 - ⑧ DIMMER（调光器）键（52）
调节显示屏的亮度。
 - ⑨ DISPLAY（显示）键（52）
显示当前所选输入资源的各种信息。
 - ⑩ MUTING（静音）键（53）
将 AV 放大器设置为静音或关闭静音状态。
 - ⑪ VOL [▲]/[▼]（音量调节）键（51）
在任何已选遥控模式下，调节 AV 放大器音量。
 - ⑫ RETURN（回到）键
更改设置时，回到上一个屏幕页面。
 - ⑬ AUDIO（音频）键（76）
用于更改音频设置。
当「Audio TV Out（音频 TV 输出）」设置为「On（打开）」时（86 页），则按键是无效的。
 - ⑭ SLEEP（睡眠）键（53）
设置睡眠功能。
- * SP A/B 在此 AV 放大器中不可用。
- 注意：**
通过 **RI** 连接的 Onkyo 盒式录音机也可以在 RECEIVER 模式下进行控制（参见 104 页）。

如需详细信息，请按照括号中指示页码查询。

关于家庭剧院音效

享受家庭剧院音效

由于 AV 放大机的超高功能，您在自己家里就可以享受环绕声音效和真实的感官震撼，就像身处电影院或音乐厅。搭配 DVD 的使用，您可以享受 DTS 与 Dolby Digital（杜比数位）音效。使用模拟和数字电视，您可以欣赏杜比 Pro LogicIIx，DTS Neo:6 或 Onkyo 特有的 DSP 聆听模式。您还可欣赏 THX Surround EX（推荐使用 THX 认证的 THX 扬声器系统）。

前置左右扬声器

这些可输出整体音效。这些扬声器在家庭剧院所扮演的角色是提供单一的音场定位点。这对前置扬声器应面对聆听者安放，并置于耳际的高度，与电视等距。把这对扬声器稍微朝向内侧，形成一个三角形，让聆听者位于三角形的顶点处。

中央扬声器

这个扬声器强化了前置左右扬声器的效果，使得声音的移动更为明显，并提供了完整的音场。在电影中，主要是用来提供人声的对话。

将中央扬声器放置于接近电视之处，面向聆听者，大约位于耳际的高度，或是与前置左右扬声器有相同的高度。

低音扬声器

低音扬声器处理 LFE（低频率音效）声道的低音。自您的低音扬声器所输出的低音音量与音质将与位置、您欣赏室的形状以及您的聆听位置有密切的关系。一般来说，良好的低音音效可以自安装于前方角落，或是安装于墙面宽度的三分之一处的低音扬声器当中产生，如图所示。

秘诀：为了找到一个最好的位置来放置您的低音扬声器，当放映低音效果良好的电影或音乐时，请试著将您的低音扬声器放置在房间里的各个地方，并选择一个效果最令您满意的地方来放置它。

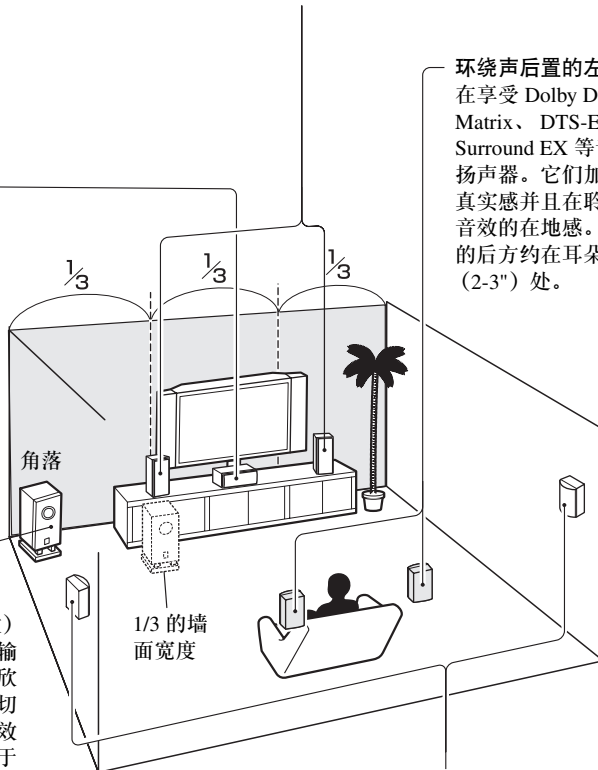

环绕声后置的左右扬声器

在享受 Dolby Digital EX、DTS-ES Matrix、DTS-ES Discrete 和 THX Surround EX 等音效时需要使用这些扬声器。它们加强了环绕声音效的真实感并且在聆听者的后方提升了音效的在地感。把它们放在聆听者的后方约在耳朵上方 60-100 cm（2-3"）处。

环绕声左右扬声器

这些扬声器是用来将声音精确定位，并增加真实的环境空间感。将它们放置于欣赏者的两侧，或稍微偏后，约在耳朵上方 60 至 100 cm（2-3"）之处。最理想的情形是它们与欣赏者的距离是相等的。

连接 AV 放大器

连接您的扬声器

扬声器设定

为获得最佳环绕声效果，您需要连接七个扬声器和一个有源重低音扬声器。

以下的表格显示您应使用的声道（视您扬声器的数量而定）。

扬声器数量:	2	3	4	5	6	7
前置左扬声器	✓	✓	✓	✓	✓	✓
前置右扬声器	✓	✓	✓	✓	✓	✓
中央扬声器		✓		✓	✓	✓
环绕声左扬声器			✓	✓	✓	✓
环绕声右扬声器			✓	✓	✓	✓
环绕声后置扬声器*					✓	
环绕声后置左扬声器						✓
环绕声后置右扬声器						✓

* 若您只使用一个环绕声后置扬声器，请将其连接 SURR BACK L（环绕声后置扬声器）端子。

无论您使用多少个扬声器，我们建议您使用一个通电的低音扬声器，以便享受真正有力而且浑厚的低音效果。

为获得最佳环绕声效果，您必须设置扬声器。您可以进行自动设置（参见 46 页）或手动设置（参见 66 页）。

使用 Dipole 扬声器

您可以将 Dipole 扬声器作为环绕声左、右扬声器以及环绕声后置左、右扬声器来使用。Dipole 扬声器可在两个方向输出同样的音效。

Dipole 扬声器一般都会印上箭头来指示其放置方向。环绕声左、右的 Dipole 扬声器正确放置后，其箭头应指向电视/萤幕，而环绕声后置左、右 Dipole 扬声器则应该被摆放成相对的位置，让它们的箭头互相指向对方，如图所示。

Dipole 扬声器

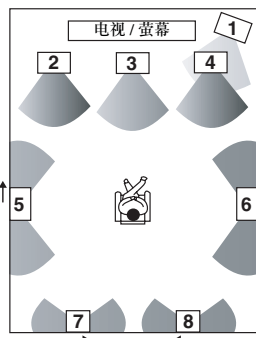

一般扬声器

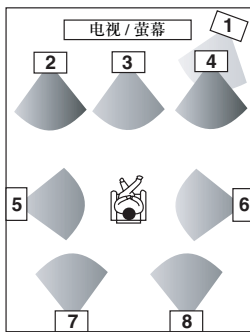

1. 低音扬声器
2. 前置左扬声器
3. 中央扬声器
4. 前置右扬声器
5. 环绕声左扬声器

6. 环绕声右扬声器
7. 环绕声后置左扬声器
8. 环绕声后置右扬声器

连接通电的低音扬声器

请使用适合的缆线，将 AV 放大机的 PRE OUT : SUBWOOFER（前级输出低音扬声器）连接到您已通电低音扬声器的输入端，如图所示。若您的低音扬声器尚未通电且您正在使用外部的放大器时，请将 PRE OUT : SUBWOOFER（前级输出低音扬声器）连接到放大器的输入端。

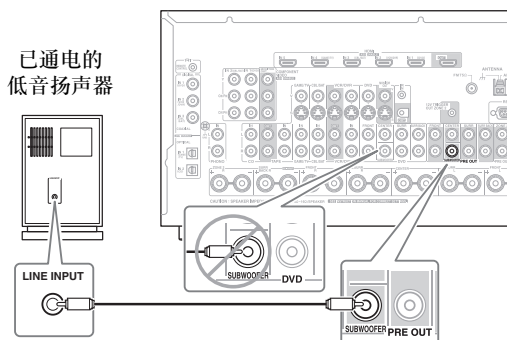

贴上扬声器标签

AV 放大机的正 (+) 扬声器端子都是红色，(负 (-) 扬声器端子都是黑色)。

扬声器	颜色
前置左扬声器, 第 2 区左扬声器	白色
前置右扬声器, 第 2 区右扬声器	红色
中央扬声器	绿色
环绕声左扬声器	蓝色
环绕声右扬声器	灰色
环绕声后置左扬声器	棕色
环绕声后置右扬声器	棕褐色

随附的扬声器缆线标签也是遵循色码标示，您应该依据上表将它们黏贴在每个扬声器缆线正极 (+) 的一端。然后您所要做的就是使标签的颜色和相对应扬声器终端的颜色相符。



扬声器连线注意事项

在您连接扬声器前请熟读下列注意事项：

- 您可以连接阻抗介于 4 欧姆和 16 欧姆之间的扬声器。若任何一个连接的扬声器阻抗为 4 欧姆或以上（但少于 6 欧姆），请确保将扬声器的最小阻抗设定成「4ohms」（参见 43 页）。若您使用具有较低阻抗的扬声器，并在高音量下长期使用放大器，内建的保护电路可能启动。
- 在进行任何连线前，请先将电源插头脱离墙上的电源插座。
- 请熟读随您扬声器所附的使用说明内容。
- 请小心注意扬声器配线的极性要求。请将正极 (+) 端子仅接到正极 (+) 终端，且负极 (-) 终端仅接到负极 (-) 终端。如果您接错了，声音将产生相位抵消的情形，且听起来不自然。
- 过长的电线或非常细的扬声器电缆线可能影响音质，因此应予以避免。

- 如果您使用 4 或 5 个扬声器，请将两个环绕声扬声器都接上 SURR L/R（环绕声扬声器）终端。请不要将它们接上 SURR BACK L/R（环绕声后置扬声器）终端。
- 请注意不要造成正、负极电线的短路。因为若如此做的话，可能会损坏 AV 放大器。
- 确保电线的金属线心没有与 AV 放大器的后面板相接触。因为若如此做的话，可能会损坏 AV 放大器。
- 不要在各扬声器终端上配接一条以上的电缆线。因为若如此作的话，可能会损坏 AV 放大器。
- 不要将一具扬声器连接到数个终端。

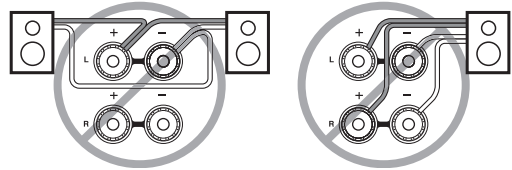
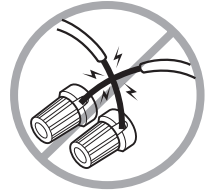

连接扬声器电缆线

1 自扬声器电缆线末端剥开约 15 毫米长的 (5/8 英寸) 绝缘层，并将裸线扭紧，如图所示。

2 松开终端。

3 将裸线完全插入。

4 锁紧终端。

下列图示显示哪具扬声器应接至每一对终端。

若您只使用一个环绕声后置扬声器，请将其连接到 SURR BACK L（环绕声后置扬声器）终端。

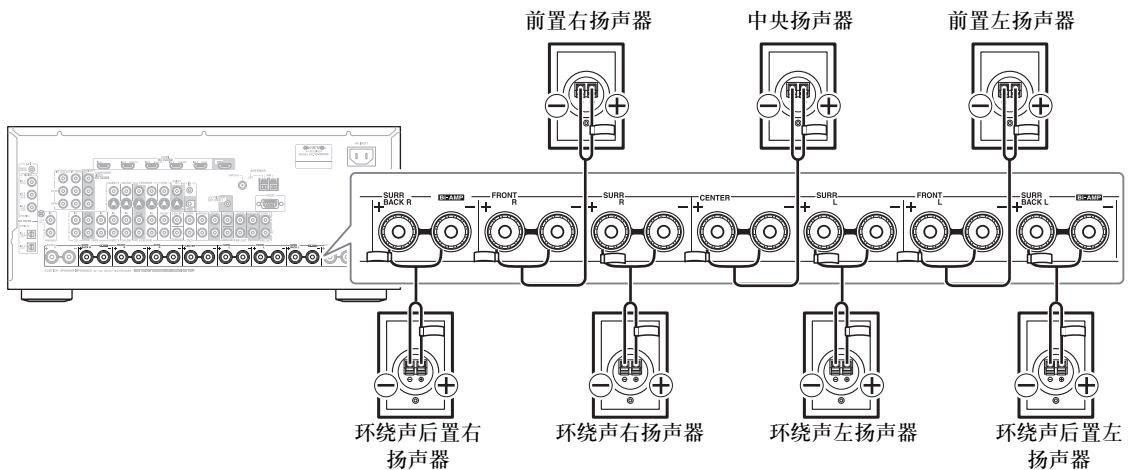

双功放前置扬声器

FRONT L/R 和 SURR BACK L/R 端子接线柱可分别用于前置扬声器和环绕声后置扬声器，或进行双功放，为支持双功放的一对前置扬声器分别提供高音扬声器和低音扬声器的输入，增强高低音性能。

- 使用双功放时，AV 放大器能在主房间驱动大至 5.1 的扬声器。
- 用于双功放时，请将 FRONT L/R 端子接线柱与前置扬声器的低音扬声器端子相连接，并将 SURR BACK L/R 端子接线柱与前置扬声器的高音扬声器端子相连接。
- 结束如下所示的双功放连接并打开 AV 放大器后，必须将「Speakers Type (扬声器类型)」设定设为「Bi-Amp (双功放)」以启动双功放 (参见 43 页)。

重要：

- 进行双功放连接时，请务必卸下连接扬声器的高音扬声器 (高) 和低音扬声器 (低) 端子的跨接线杆。
- 双功放只能用于支持此功能的扬声器，请参阅您的扬声器使用手册。

双功放扬声器连接

- 1 将 AV 放大机的 FRONT R 正 (+) 端子与右扬声器的正 (+) 低音扬声器 (低) 端子相连接，并将 AV 放大机的 FRONT R 负 (-) 端子与右扬声器的负 (-) 低音扬声器 (低) 端子相连接。
- 2 将 AV 放大机的 SURR BACK R 正 (+) 端子与右扬声器的正 (+) 高音扬声器 (高) 端子相连接，并将 AV 放大机的 SURR BACK R 负 (-) 端子与右扬声器的负 (-) 高音扬声器 (高) 端子相连接。
- 3 将 AV 放大机的 FRONT L 正 (+) 端子与左扬声器的正 (+) 低音扬声器 (低) 端子相连接，并将 AV 放大机的 FRONT L 负 (-) 端子与左扬声器的负 (-) 低音扬声器 (低) 端子相连接。
- 4 将 AV 放大机的 SURR BACK L 正 (+) 端子与左扬声器的正 (+) 高音扬声器 (高) 端子相连接，并将 AV 放大机的 SURR BACK L 负 (-) 端子与左扬声器的负 (-) 高音扬声器 (高) 端子相连接。

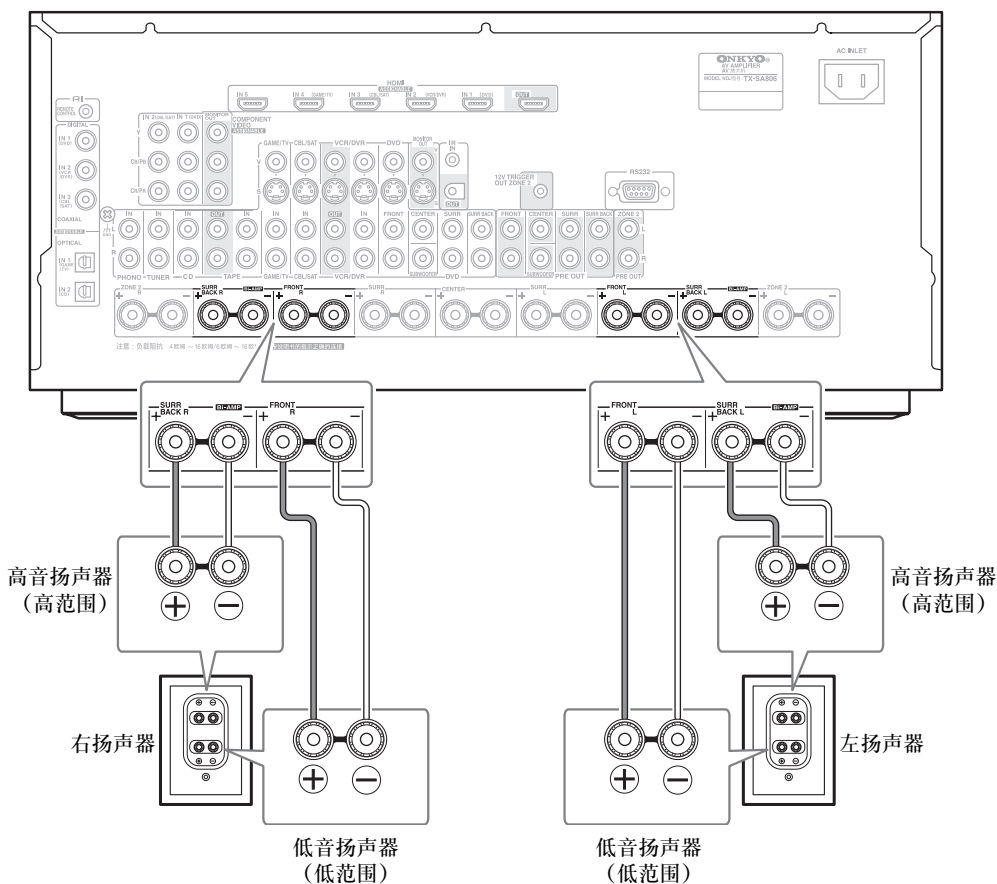

连接 AV 放大器 - 续

AV 连接说明

- 请在进行连接 AV 组件之前，详细研读随其它 AV 组件所附的说明手册。
- 在您完成连接并再次检查所有 AV 连线之前，请不要接上电源。

光纤数位插孔

AV 放大机的光纤数位插孔有活门遮罩式上盖，当光纤插头插上之后，盖子会开启，而插头移除之后，它将关闭。将插头插到底。

注意：

为避免活门遮罩受损，请在插入与拔出插头时，保持光纤插头笔直。

AV 连线颜色标记

RCA 类型的 AV 连线通常是使用颜色标记的：红、白、与黄。使用红色插头来接上右声道的音频输入与输出（一般都是标示为「R」）。使用白色插头来接上左声道的音频输入与输出（一般都是标示为「L」）。并使用黄色插头来接上 Composite Video 的视频输入与输出。



- 将插头插到底，以获得最好的连线效果（松开的连线会产生噪声或故障）。
- 若要预防干扰，请让音频与视频缆线远离电源线与扬声器电缆线。

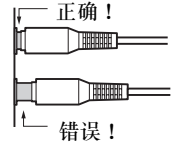

AV 缆线与插孔

视频

缆线	插孔	说明
HDMI		HDMI 连接可以传输未压缩的，标准或高清晰数字视频和数字音频，可以提供最佳的图像和声音效果。
色差视频缆线		色差视频可将亮度 (Y) 与色差讯号 (PR、PB) 分离，以提供最佳画质 (有些电视制造商会以稍微不同的方式标示其色差视频输入插座)。
S-Video 缆线		S-Video 可将亮度和颜色讯号分离，提供比 Composite Video 还要良好的画质。
Composite Video 缆线		Composite Video 通常用于电视、影带录放影机以及其它视频设备中。

音频

缆线	插孔	说明
光纤数位音频电 缆线		提供最佳音质并且还让您享受环绕音效 (例如: Dolby Digital (杜比数位) 和 DTS)。音效品质与同轴音质相同。
同轴数位音频电 缆线		提供最佳音质并且还让您享受环绕音效 (例如: Dolby Digital (杜比数位) 和 DTS)。音效品质与光纤音质相同。
类比音频电 缆线 (RCA)		本电缆线传输类比音频讯号。此为最常用的类比音频连接格式，几乎在所有的 AV 设备上都有提供。
多声道类比音频 电 缆线 (RCA)		此电缆传输多声道类比音频讯号，且通常是用将来 DVD 播放机与 7.1 声道类比音频输出相连接。数条标准的类比音频缆线可用来替代多声道缆线的使用。

注意：

AV 放大器并不支持 SCART 插头。

连接 AV 放大器 - 续

连接音频和视频组件

当您把 DVD 播放机和其它 AV 组件上的音频和视频输出端连接到 AV 放大器时，您只需选择 AV 放大器上适当的输入讯号源，即可同时选择视频或音频讯号。

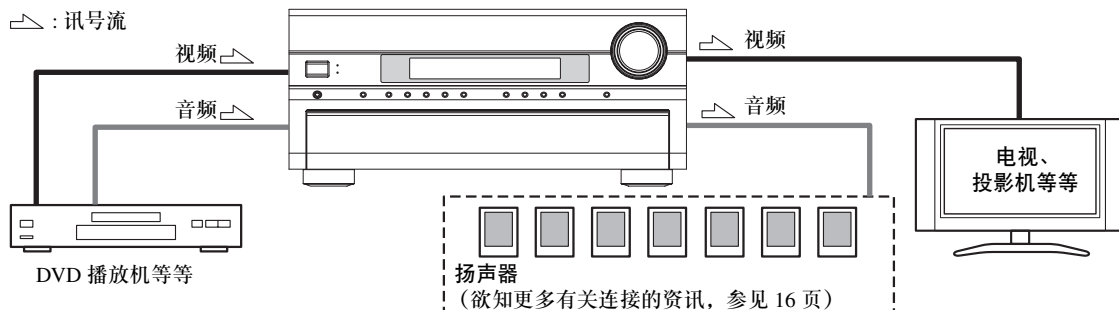

我应该使用哪一个连线呢？

AV 放大器支持许多连线格式，以便和多种 AV 设备兼容。您所需选择的格式是依照您其它组件所支持格式来决定的。请使用以下说明来作为指引。

若是视频组件，您必须进行两种连线，一个是音频连线，另一个则是视频连线。

视频连线格式

利用下面的任一种视频连接格式可将视频设备与 AV 放大器相连接：

Composite Video、S-Video、色差视频或 HDMI，后者提供最佳画质。AV 放大器可根据「HDMI Monitor」设定在视频格式间上转换和下转换，HDMI Monitor 设定一般决定视频讯号是否为色差视频输出或 HDMI 输出进行上转换。

为获得最佳视频效果，THX 推荐视频信号不进行向上转换直接通过系统（例如，色差视频输入直接传递到色差视频输出）。也建议您将「Immediate Display」优先权设置为「Off」（参见 83 页），将「Picture Adjust」设置为默认（参见 81 页），将「Output Resolution」设置为「Through」（参见 85 页）。

■ 将「Monitor Out」设定设为「HDMI」

将「Monitor Out」设定设为「HDMI」（参见 37 页）后，视频输入讯号如图所示地流经 AV 放大器，Composite Video、S-Video 和色差视频讯号源均为 HDMI 输出上转换。如将 AV 放大器的 HDMI OUT 与电视机相连接时请使用此设定。

Composite Video、S-Video 和色差视频通过各自的输入讯号输出。

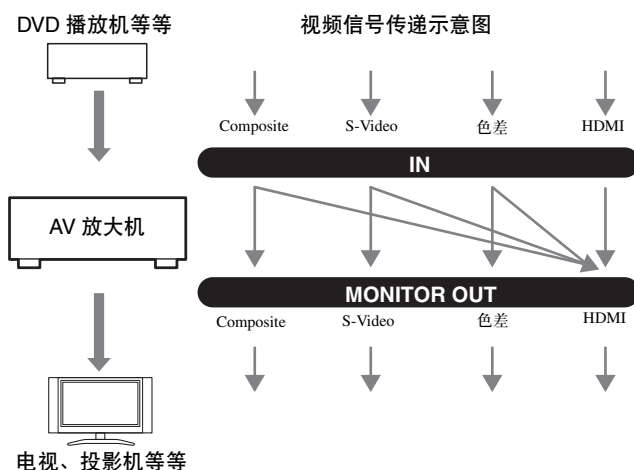

连接 AV 放大器 - 续

■ 将 [Monitor Out] 设定设为 [Analog]

将 [Monitor Out] 设定设为 [Analog] (参见 37 页) 后, 视频输入讯号如图所示地流经 AV 放大器, Composite Video 和 S-Video 讯号源为色差视频输出上转换。如将 AV 放大器的 COMPONENT VIDEO MONITOR OUT 与电视机相连接时请使用此设定。

Composite Video 上转换为 S-Video, S-Video 下转换为 Composite Video。请注意这些转换仅适用于 MONITOR OUT V 和 S 输出, 而不适用于 VCR/DVR OUT V 和 S 输出。

Composite Video、S-Video 和色差视频通过各自的输入讯号输出。

[Output Resolution] 设置为 [Through (通畅)] 时 (参见 85 页), 信号流也可以按照设置传输。

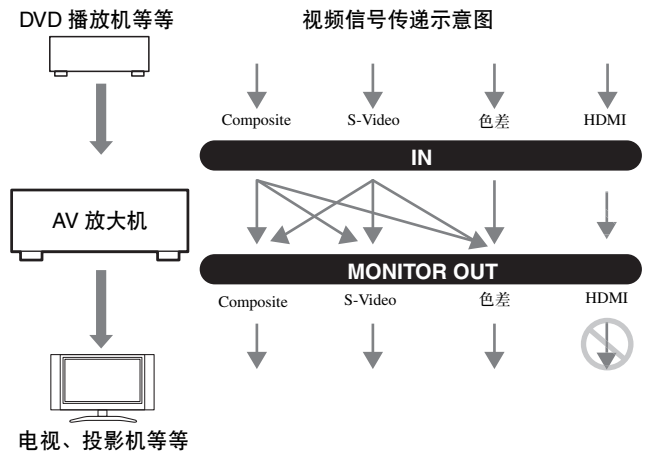

视频信号流和 Resolution (解析度) 设置

[Monitor Out] 设置为 [Analog] 时 (参见 37 页), 如果 [Output Resolution] 设置为除了通畅以外的 [Through (任何)] 配置 (参见 85 页), 视频信号流如图显示传递复合视频和 S-Video 源向上转化为色差视频输出。

复合视频, S-Video 和色差视频输出将各自的模拟信号输出。HDMI 输入信号不会被输出。

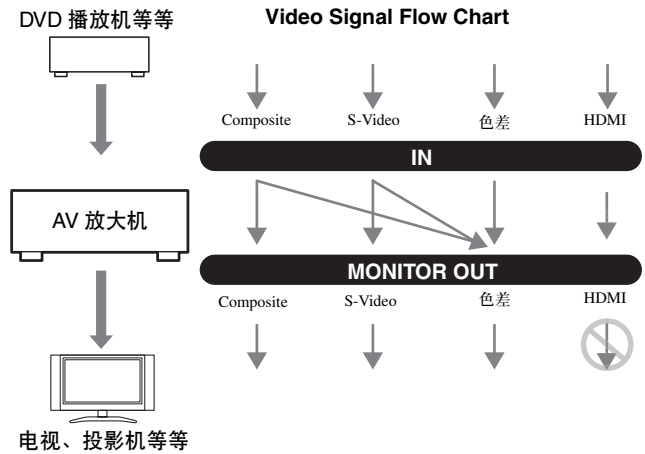

音频连线格式

利用下面的任一种音频连接格式可将音频设备与 AV 放大器相连接: 类比、光纤、同轴、类比多声道或 HDMI。

选择连接格式时, 请注意 AV 放大器不为类比线输出转换数位输入讯号, 反之亦然。例如, 连接于光纤或同轴数位输入的音频讯号不被类比 TAPE OUT 输出

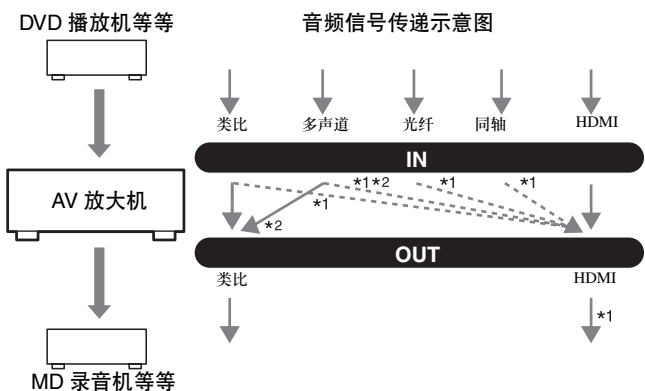

*1 取决于 [Audio TV Out] 设置 (参见 86 页)。

*2 只输出左右前置声道。(没有下混频。)

如果信号不止出现在一个输入接口, 则这些输入接口将自动按照以下优先级顺序选定: HDMI、数字、模拟 (包括多通道)。您可以在参见第 89 页上的 [自动音频输入选择设置] 中选择 AV 放大器将要检查是否存在信号的音频输入接口。

连接 AV 放大器 - 续

连接电视或投影仪

HDMI 连接信息，请参见第 29 页上的「组件与 HDMI 的连接」。

步骤一：视频连线

选择一个符合您电视的视频连线（**A**、**B** 或是 **C**）然后开始进行连接。

步骤二：音频连线

选择一个与您电视匹配的音频连线（**a**、**b** 或是 **c**）然后开始进行连接。

- 透过连线 **a**，您可以聆听电视声音或从电视录下声音，并且在第 2 区聆听。
- 要欣赏 Dolby Digital（杜比数位）和 DTS 效果，请使用连线 **b** 或是 **c**。（使用 **a** 和 **b** 类型连接或 **a** 和 **c** 类型连接进行录音或一边在 Zone 2 聆听曲目）。

连接	AV 放大器	讯号流	电视
A	COMPONENT VIDEO MONITOR OUT	⇒	色差视频输入
B	MONITOR OUT S	⇒	S-Video 输入
C	MONITOR OUT V	⇒	Composite Video 输入
a	GAME/TV IN L/R	←	类比音频左 / 右输出
b	DIGITAL COAXIAL IN 2 (VCR/DVR)	←	数位同轴输出
c	DIGITAL OPTICAL IN 1 (GAME/TV)	←	数位光纤输出

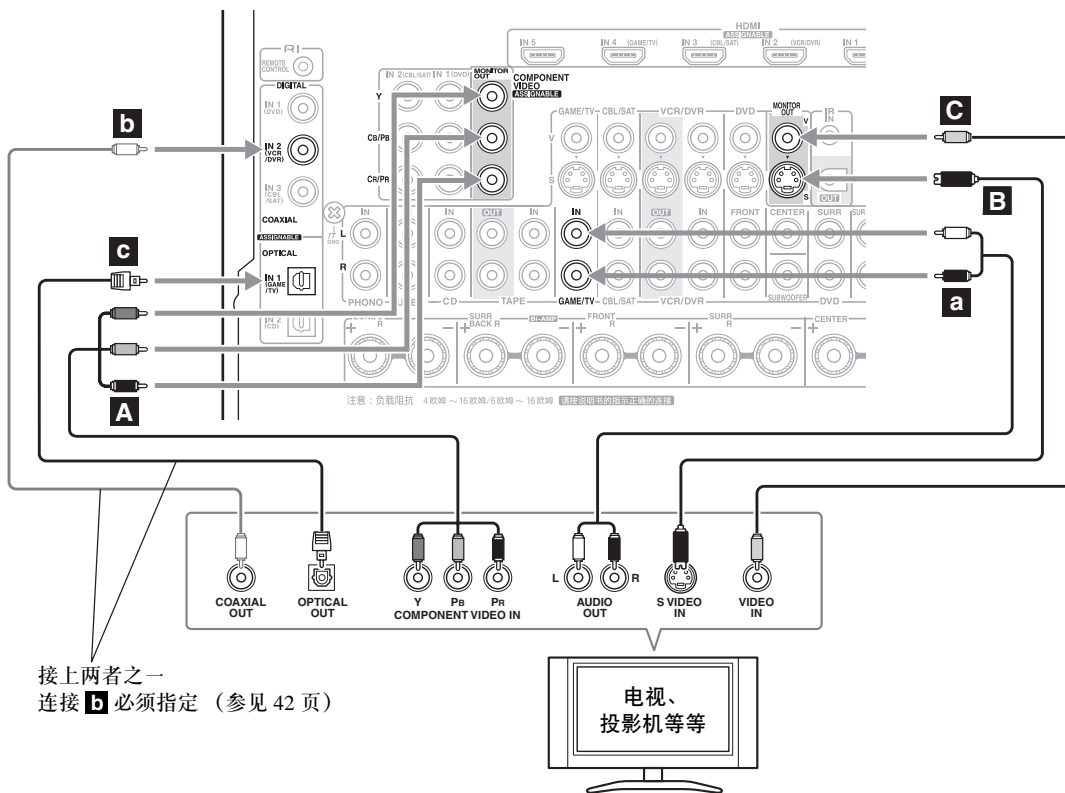

接上两者之一
连接 **b** 必须指定（参见 42 页）



若您的电视没有音频输出，请将您影带录放影机、有线电视或卫星接收器的音频输出端连接到 AV 放大器，并且使用调谐器经由 AV 放大器来聆听电视节目（参见 24、26 页）。

连接 AV 放大器 - 续

连接 DVD 播放机

HDMI 连接信息，请参见第 29 页上的「组件与 HDMI 的连接」。

步骤一：视频连线

选择一个与您 DVD 播放机匹配的视频连线 (**A**、**B** 或是 **C**) 然后开始进行连接。如果利用连接 **A**，必须用相同连接类型将 AV 放大器与电视机相连接。

步骤二：音频连线

选择一个与您 DVD 播放机匹配的音频连线 (**a**、**b** 或是 **c**) 然后开始进行连接。

- 透过连线 **a**，您可以聆听 DVD 或录下 DVD 声音，并且在第 2 区聆听。
- 要欣赏 Dolby Digital (杜比数位) 和 DTS 效果，请使用连线 **b** 或是 **c**。(使用 **a** 和 **b** 类型连接或 **a** 和 **c** 类型连接进行录音或一边在 Zone 2 聆听曲目)。
- 若您的 DVD 播放机有主要的左、右输出端和多声道的左、右输出端，请确保使用主要的左、右输出端来进行连接 **a**。

连接	AV 放大器	讯号流	DVD 播放机
A	COMPONENT VIDEO IN 1 (DVD)	←	色差视频输出
B	DVD S	←	S-Video 输出
C	DVD V	←	Composite Video 输出
a	DVD FRONT L/R	←	类比音频左 / 右输出
b	DIGITAL COAXIAL IN 1 (DVD)	←	数位同轴输出
c	DIGITAL OPTICAL IN 1 (GAME/TV)	←	数位光纤输出

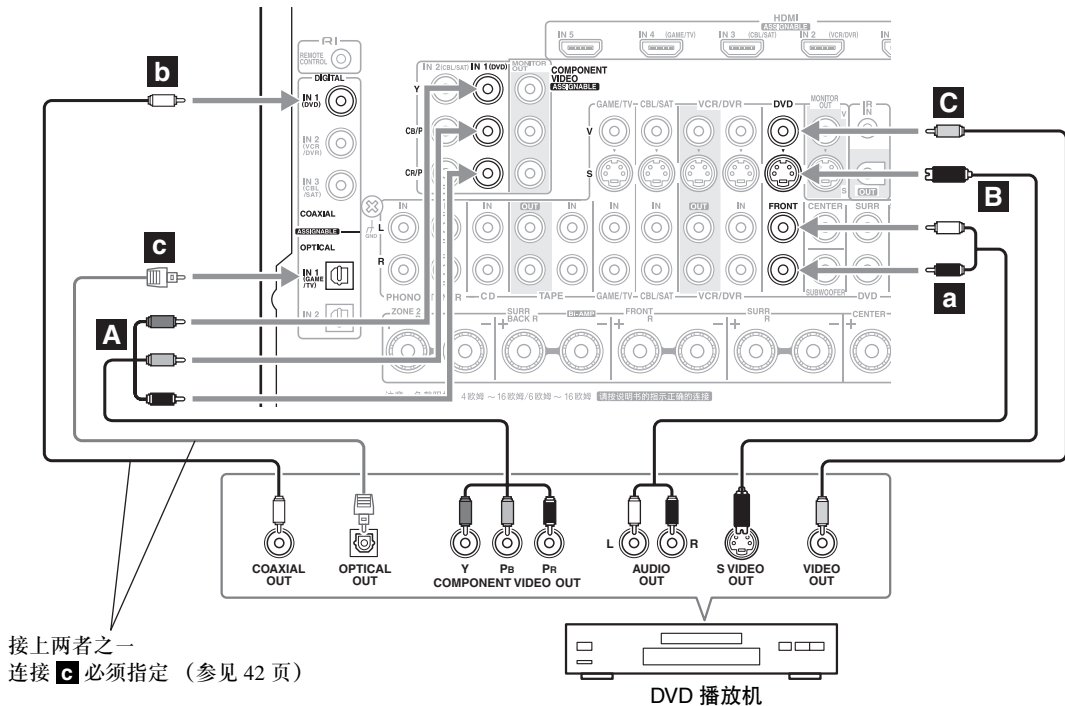

若要将一个 DVD 播放机或 DVD-Audio/SACD 兼容的播放机连接到多声道类比音频输出，参见 23 页。

连接 AV 放大器 - 续

连接多声道 DVD 输入

若您的 DVD 播放机支持多声道音频格式，例如 DVD-Audio 或 SACD，而且它也具备有多声道类比音频输出，您就可以将它连接到 AV 放大机的多声道 DVD 输入端。

请使用多声道的类比音频线缆，或是多条普通的音频线缆来将 AV 放大机的 DVD FRONT L/R（DVD 输入前置左/右）、CENTER（中央）、SURR L/R（环绕声 L/R）、SURR BACK L/R（环绕后置左/右）以及 SUBWOOFER（低音扬声器）插孔与 DVD 播放机的 7.1 声道类比音频输出端进行连接。若您的 DVD 播放机具备有 5.1 声道的类比音频输出，请勿连接任何装置到 AV 放大机的 SURR BACK L/R（环绕后置左/右）插孔上。

如需选择多声道输入，参见第 52 页上的「使用多声道 DVD 输入端」。如需调节多声道输入的重低音扬声器的敏感度或参见第 84 页上的「硬件设置」。

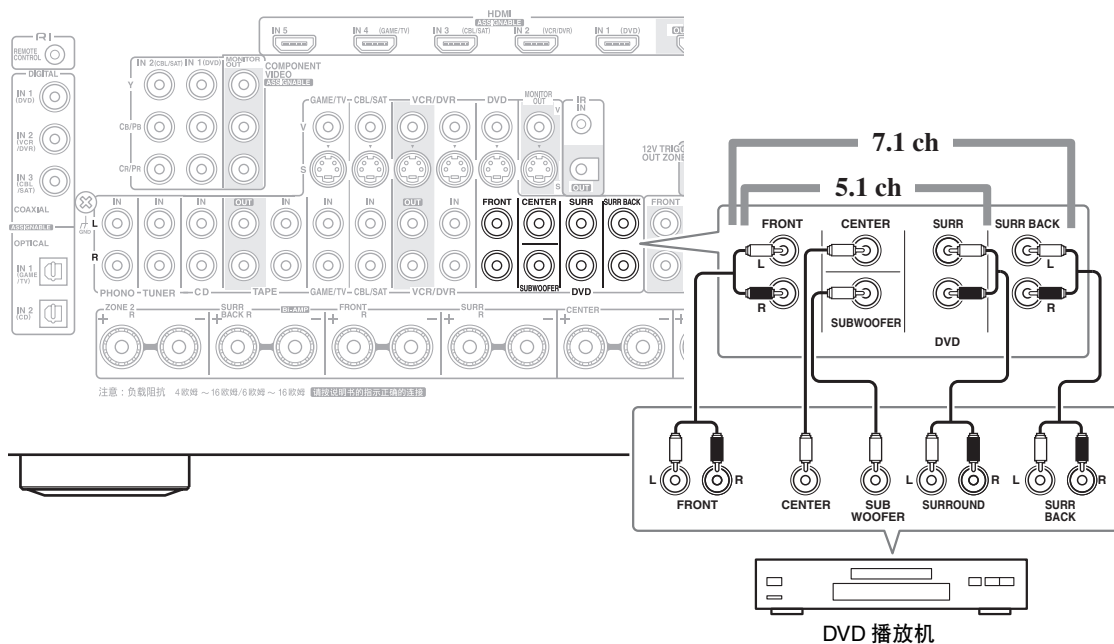

注意：

当从多声道 DVD 输入接口发出的信号通过 HDMI OUT 接口或类比音频输出接口输出时，只会输出左右前置声道。没有下混频。

连接影带录放影机或是 DVD 录影机来播放



进行此种连接之后，您可以使用您影带录放影机的频道调整钮，并透过 AV 放大器来聆听您喜欢的电视节目，若您的电视没有任何音频输出时，这是相当实用的一个功能。

步骤一：视频连线

选择一个适合您影带录放影机或 DVD 录影机的视频连线方式 (A、B 或是 C) 然后开始进行连接。如果利用连接 A，必须用相同连接类型将 AV 放大器与电视机相连接。

步骤二：音频连线

选择一个适合您影带录放影机或 DVD 录影机的音频连线方式 (a、b 或是 c) 然后开始进行连接。

- 透过连线 a，即使在第 2 区，您也可以聆听影带录放影机或 DVD 录影机。
- 要欣赏 Dolby Digital (杜比数位) 和 DTS 效果，请使用连线 b 或是 c。(若也想在第 2 区聆听，请使用 a 和 b 或是 a 和 c。)

连接	AV 放大器	讯号流	影带录放影机或 DVD 录影机
A	COMPONENT VIDEO IN 2 (CBL/SAT)	←	色差视频输出
B	VCR/DVR IN S	←	S-Video 输出
C	VCR/DVR IN V	←	Composite Video 输出
a	VCR/DVR IN L/R	←	类比音频左 / 右输出
b	DIGITAL COAXIAL IN 2 (VCR/DVR)	←	数位同轴输出
c	DIGITAL OPTICAL IN 1 (GAME/TV)	←	数位光纤输出

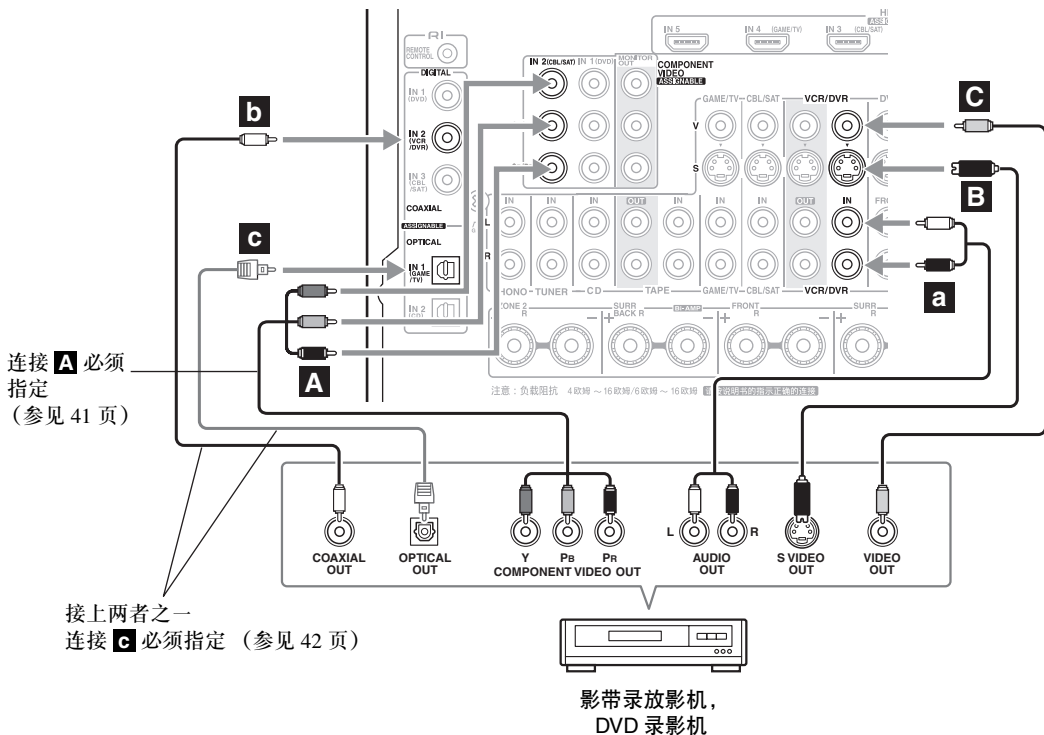

连接 AV 放大器 - 续

连接影带录放影机或是 DVD 录影机来录影

步骤一：视频连线

选择一个适合您影带录放影机或 DVD 录影机的视频连线方式（**A** 或是 **B**）然后开始进行连接。欲录下的视频讯号源必须经由同样的连线路到 AV 放大器。

步骤二：音频连线

建立音频连接 **a**。

连接	AV 放大器	讯号流	影带录放影机 或 DVD 录影机
A	VCR/DVR OUT S	⇒	S-Video 输入
B	VCR/DVR OUT V	⇒	Composite Video 输入
a	VCR/DVR OUT L/R	⇒	音频左 / 右输入

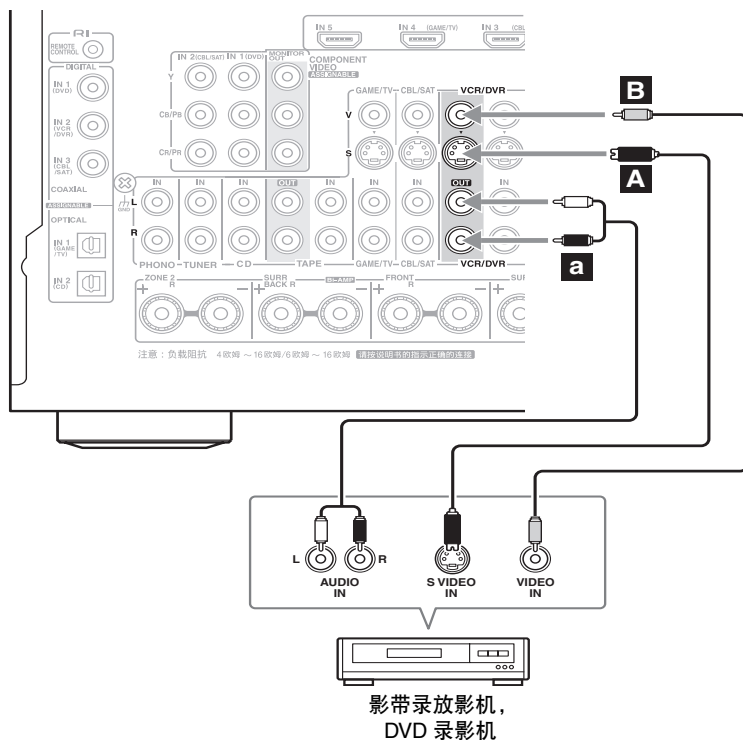

注意：

- AV 放大器必须要开启以便进行录制。当本机处于待机状态时是无法进行录制的。
- 若您想要直通从您的电视录影，或是非经由 AV 放大器将影带录放影机播放中的讯号传到影带录放影机来进行录影，请直通将电视 / 录放影机的音频和视频输出端连接到正在录影的影带录放影机的音频和视频输入端。详细资讯请参见与您的电视和影带录放影机随附的手册。
- 连接到 Composite Video 输入端的视频信号只能经由 Composite Video 输出端来录制。若您的电视 / 影带录放影机连接到 Composite Video 输入端，录影的影带录放影机必须要连接到 Composite Video 输出端。同样的，连接到 S-Video 输入端的视频信号只能经由 S-Video 输出端来录制。若您的电视 / 影带录放影机连接到 S-Video 输入端，录影的影带录放影机必须要连接到 S-Video 输出端。

连接 AV 放大器 - 续

连接卫星、有线电视、机上盒 (Set-top box) 或是其它视频讯号源



进行此种连接之后，您可以使用您的卫星或有线电视接收器透过 AV 放大器来聆听您喜欢的电视节目，若您的电视没有任何音频输出时，这是相当实用的一个功能。

步骤一：视频连线

选择一个符合您视频讯号源的视频连线 (**A**、**B** 或是 **C**) 然后开始进行连接。如果利用连接 **A**，必须用相同连接类型将 AV 放大器与电视机相连接。

步骤二：音频连线

选择一个符合您视频讯号源的音频连线 (**a**、**b** 或是 **c**) 然后开始进行连接。

- 透过连线 **a**，您可以聆听视频讯号源或录下其声音，并且在第 2 区聆听。
- 要欣赏 Dolby Digital (杜比数位) 和 DTS 效果，请使用连线 **b** 或是 **c**。(使用 **a** 和 **b** 类型连接或 **a** 和 **c** 类型连接进行录音或一边在 Zone 2 聆听曲目)。

连接	AV 放大器	讯号流	视频讯号源
A	COMPONENT VIDEO IN 2 (CBL/SAT)	←	色差视频输出
B	CBL/SAT IN S	←	S-Video 输出
C	CBL/SAT IN V	←	Composite Video 输出
a	CBL/SAT IN L/R	←	类比音频左 / 右输出
b	DIGITAL COAXIAL IN 3 (CBL/SAT)	←	数位同轴输出
c	DIGITAL OPTICAL IN 2 (CD)	←	数位光纤输出

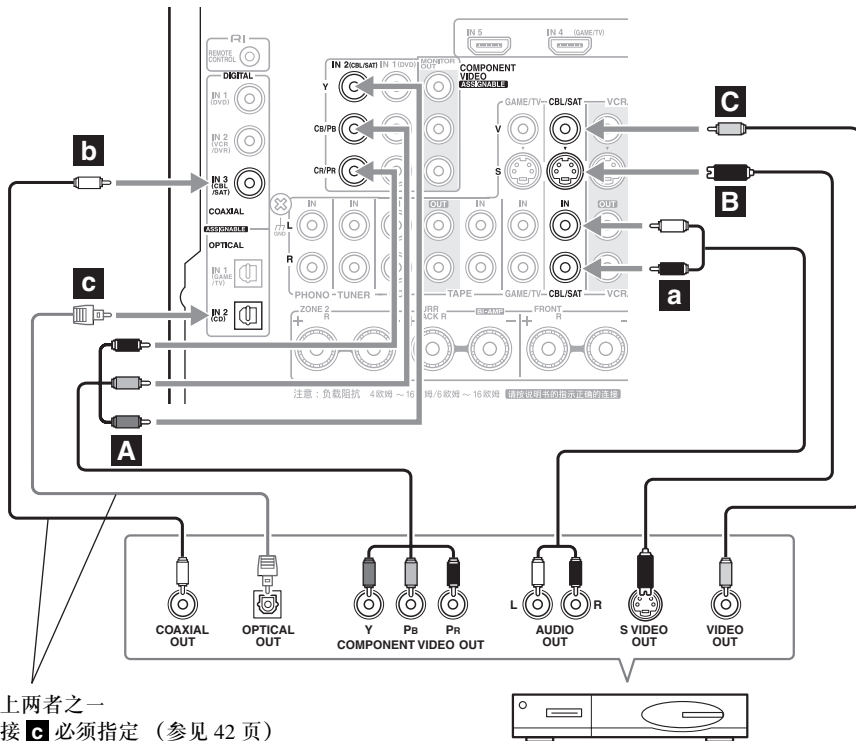

卫星、有线电视、机上盒 (Set-top box) 等等

连接 AV 放大器 - 续

连接游戏机

步骤一：视频连线

选择与游戏机相匹配的视频连接 (**A**、**B** 或是 **C**)，然后进行连接。
如果利用连接 **A**，必须用相同连接类型将 AV 放大器与电视机相连接。

步骤二：音频连线

选择与游戏机相匹配的音频连接 (**a** 或 **b**)，然后进行连接。

- 用连接 **a** 时，可从游戏机聆听和录制音频，或在第 2 区聆听。
- 要聆听杜比数位 (Dolby Digital) 和 DTS，请使用连接 **b**。(还要在第 2 区录制或聆听时请使用 **a** 和 **b**。)

连接	AV 放大器	讯号流	游戏机
A	COMPONENT VIDEO IN 2 (CBL/SAT)	←	色差视频输出
B	GAME/TV IN S	←	S-Video 输出
C	GAME/TV IN V	←	Composite Video 输出
a	GAME/TV IN L/R	←	类比音频左 / 右输出
b	DIGITAL OPTICAL IN 1 (GAME/TV)	←	数位光纤输出

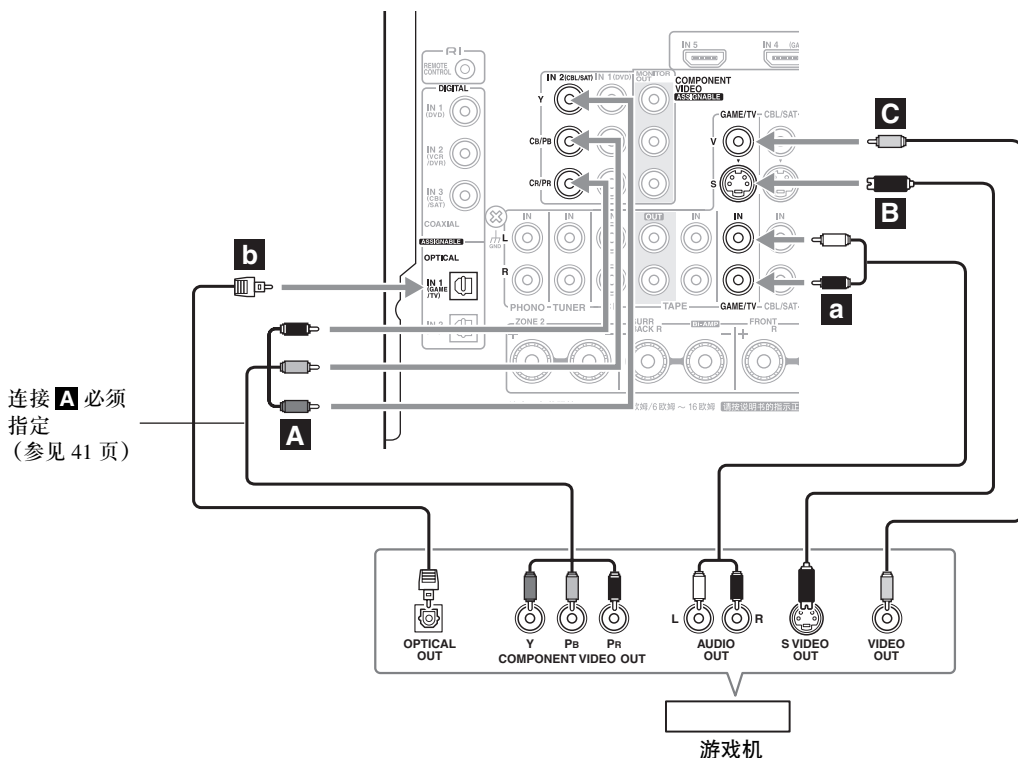

连接 AV 放大器 - 续

连接摄影机或其它装置

步骤一：视频连线

选择一个符合您摄影机的视频连线 (**A** 或是 **B**) 然后开始进行连接。

步骤二：音频连线

选择一个符合您摄影机的音频连线 (**a** 或是 **b**) 然后开始进行连接。

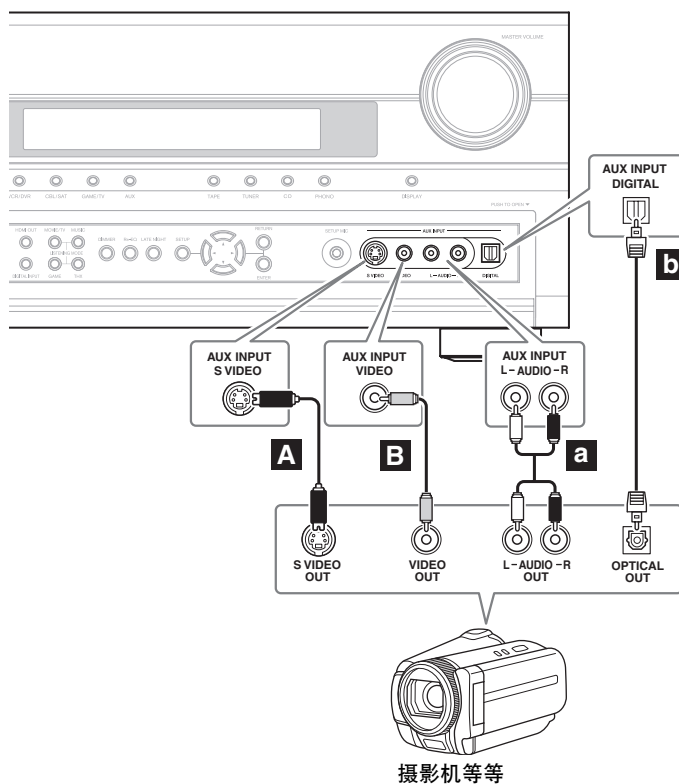

连接	AV 放大器	讯号流	摄影机等等
A	AUX INPUT S VIDEO	←	S-Video 输出
B	AUX INPUT VIDEO	←	Composite Video 输出
a	AUX INPUT L-AUDIO-R	←	类比音频左 / 右输出
b	AUX INPUT DIGITAL	←	数位光纤输出

组件与 HDMI 的连接

有关 HDMI

专为满足数字电视的需要而设计，HDMI（高解析多媒体界面）是一种新型数字界面用于连接电视，投影机，DVD 播放机，机顶盒和其他视频设备。到目前为止，还是需要数种独立的视频和音频缆线来连接 AV 组件。藉著 HDMI 单一的缆线可以传输控制讯号、数位视频和高达 8 个声道的数位音频讯号（包括 2 声道 PCM、多声道的数位音频讯号和多重声道的 PCM）。

HDMI 视频流（例如：视频信号）可和 DVI（数位视觉介面）兼容^{*1}，因此具备 DVI 输入端的电视和显示器都可以藉著使用 HDMI 转 DVI 转接器缆线来进行连接。（此项功能可能无法使用在某些电视和显示器上，因而导致无画面出现。）

AV 放大器使用 HDCP（高频宽数位内容保护）^{*2}，因此只有与 HDCP 兼容的组件可以显示画面。

AV 放大机的 HDMI 介面是根据以下的标准：

Repeater System, Deep Color, Lip Sync, DTS-HD Master Audio, DTS-HD High Resolution Audio, Dolby TrueHD, Dolby Digital Plus, SA-CD 和 Multichannel PCM

支持的音频格式

- 双声道线性 PCM（32-192 kHz，16/20/24 位元）
- 多声道声道线性 PCM（大至 7.1 声道，32-192 kHz，16/20/24 位元）
- 位元流（DSD、Dolby Digital、Dolby Digital Plus、Dolby TrueHD、DTS、DTS-HD High Resolution Audio、DTS-HD Master Audio）

您的 DVD 播放机必须要支持以上音频格式的 HDMI 输出。

有关著作权保护

AV 放大器支持 HDCP（高频宽数位内容保护）^{*2}，此为一种数位视频讯号复制保护系统。其它经由 HDMI 来连接到 AV 放大机的装置都必须支持 HDCP。

应该使用市售的 HDMI 缆线（会随某些组件供应）来将 AV 放大机的 HDMI OUT（HDMI 输出端）连接到您电视或投影机上的 HDMI 输入端。

*1 DVI（数位视觉介面）：系由 DDWG^{*3} 在 1999 年设立的数位显示介面标准。

*2 HDCP（高频宽数位内容保护）：由 Intel 研发出的 HDMI/DVI 视频加密技术。本设计是用来保护视频内容并且需要一个与 HDCP 兼容的装置来显示经加密的图像。

*3 DDWG（数位显示工作小组）：此开放性团队由 Intel、Compaq、Fujitsu、Hewlett Packard、IBM、NEC 和 Silicon Image 领军，其目标是要提出高效电脑和数位显示器数位连线规格的业界标准。

进行 HDMI 连线

步骤一：

使用 HDMI 缆线来将 AV 放大机的 HDMI 插孔与您 HDMI 兼容的 Blu-ray 播放器 /DVD 播放机、电视、投影机等等相连接。

步骤二：

为每一个 HDMI IN（HDMI 输入端）指定 HDMI 视频设定中所述的输入选择器（参见 40 页）。

■ 视频讯号

由 HDMI IN 插孔接收到的数位视频讯号通常由 HDMI OUT 输出，并在电视机上显示。Composite Video、S-Video 和色差视频讯号源可为 HDMI 输出上转换。「视频连线格式」详情，请见第 19 页。

■ 音频讯号

由 HDMI IN 插孔接收到的数位音频讯号由与 AV 放大器相连接的扬声器和耳机输出。通常，它们不由 HDMI OUT 输出，除非「Audio TV Out」设定被设为「On」（参见 86 页）。



要通过电视机的扬声器聆听由 HDMI IN 插孔接收的音频，请将「Audio TV Out」设定设为「On」（参见 86 页），并将 DVD 播放机的 HDMI 音频输出设定设为 PCM。

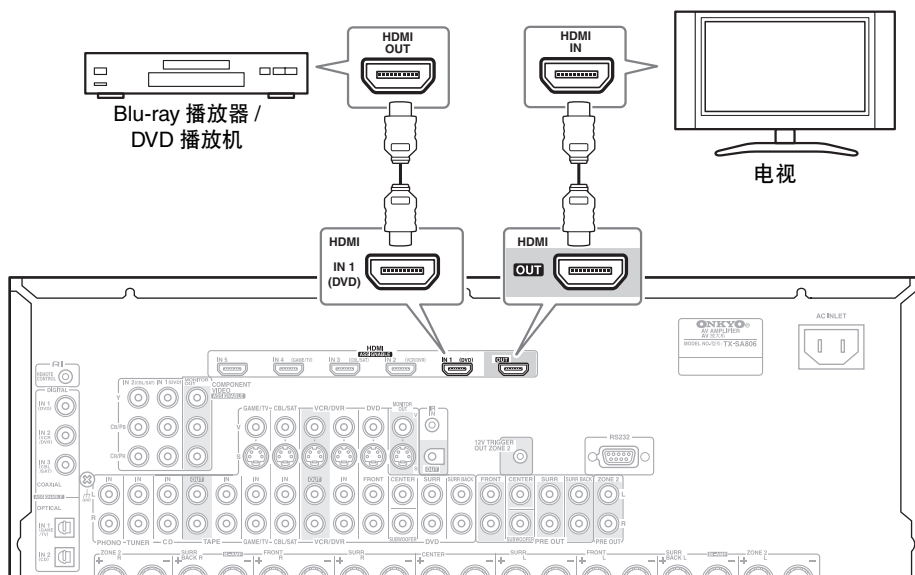

注意：

- HDMI 视频流与 DVI (Digital Visual Interface, 数字视频接口) 兼容，因此带 DVI 输入接口的 TV (电视) 和显示器可以通过 HDMI-to-DVI 适配器线进行连接。(请注意，DVI 连接只能承载视频，因此您需要为音频建立单独的连接。)但是，通过此类适配器进行的操作不能保证完全可靠。此外，不支持来自 PC 的视频信号。
- 通过 AV 放大器聆听 HDMI 组件时，请将 HDMI 组件设定为可在电视屏幕上观看其视频(在电视机上，请选择与 AV 放大器相连接的 HDMI 组件的输入)。如果电视机的电源关闭或电视机被设为其它输入讯号源，可能会使 AV 放大器不发出声音或被切断声音。
- 「Audio TV Out」设备被设置为「On」时，(参见 86 页)，或「TV Control (电视控制)」被「Enable (启用)」(参见 87 页)，您通过电视扬声器接收音频。如果您打开 AV 放大机的音量控制，声音将由 AV 放大机的扬声器输出。如需停止 AV 放大机的扬声器输出声音，更改设置，更改电视的设置或者关闭 AV 放大机的音量控制。
- HDMI 音频信号(采样率、位长等)可能受到所连接的源设备的限制。如果图像不清晰或者通过 HDMI 连接的设备没有声音，请检查其设置。参见所连接组件的使用说明书以了解详细信息。

连接 AV 放大器 - 续

连接 CD 播放机或唱机

■ CD 播放机或内建有唱机前置放大器的唱机 (MM)

步骤一：

选择一个与您 CD 播放机匹配的连线 (**a**、**b** 或是 **c**)。使用连线 **a** 以便使用内建有唱机前置放大器的唱机。

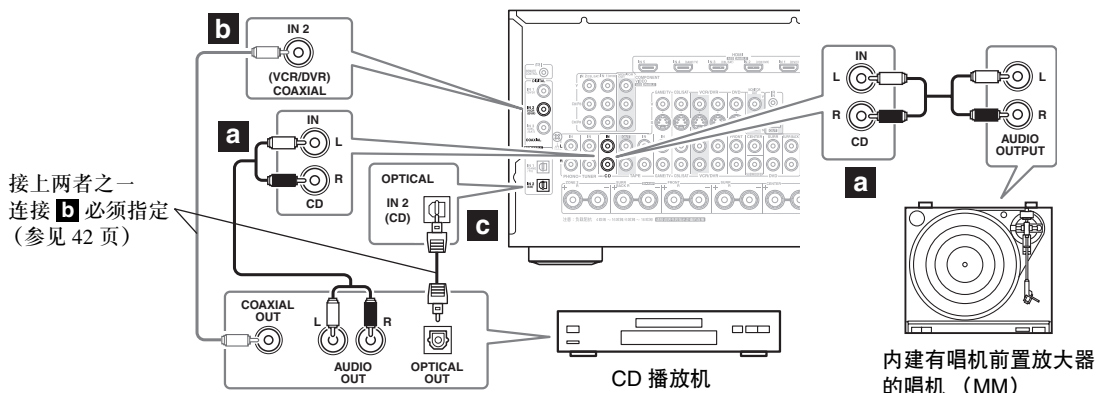

- 透过连线 **a**，您可以聆听 CD 播放机的音频讯号源或将其录下，并且在第 2 区聆听。
- 若要以数位方式连接 CD 播放机，请使用连线 **b** 或是 **c**。（使用 **a** 和 **b** 类型连接或 **a** 和 **c** 类型连接进行录音或一边在 Zone 2 聆听曲目）。

连接	AV 放大器	讯号流	CD 或唱机
a	CD IN L/R	←	类比音频左 / 右输出
b	DIGITAL COAXIAL IN 2 (VCR/DVR)	←	数位同轴输出
c	DIGITAL OPTICAL IN 2 (CD)	←	数位光纤输出

■ 无内建唱机前置放大器的唱机 (MM)

AV 放大器的 PHONO IN 接口用于连接动磁式 (MM) 唱头唱盘机。

使用模拟音频连线将 AV 放大器的 PHONO IN L/R 接口连接到您的唱盘机上。

注意：

- 如果您的唱盘机有接地纤，将其连接到 AV 放大器上的 GND 螺丝上。对于某些唱盘机，连接地线可能会造成嗡嗡声。如果出现此类情况，请断开连接。
- 如果您的唱盘机是动圈 (MC) 类型的唱针，您需要另外购买并连接 MC 顶端放大器或 MC 转换器。将唱盘机与顶端放大器或转换器连接，然后将其连接到 AV 放大器的 PHONO IN L/R 接口上。
- 您也可使用唱盘机均衡器将唱盘机与 MC (动圈式) 唱针连接。此使请参阅唱机均衡器的使用手册获得详细信息。

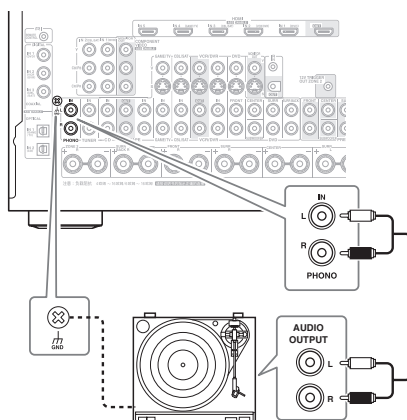

连接卡带录音座、CDR、MiniDisc 或是数位卡式录音机 (DAT Recorder)

步骤一：
选择一个与该录音机匹配的连线 (**a**、**b** 或是 **c**) 然后开始进行连接。

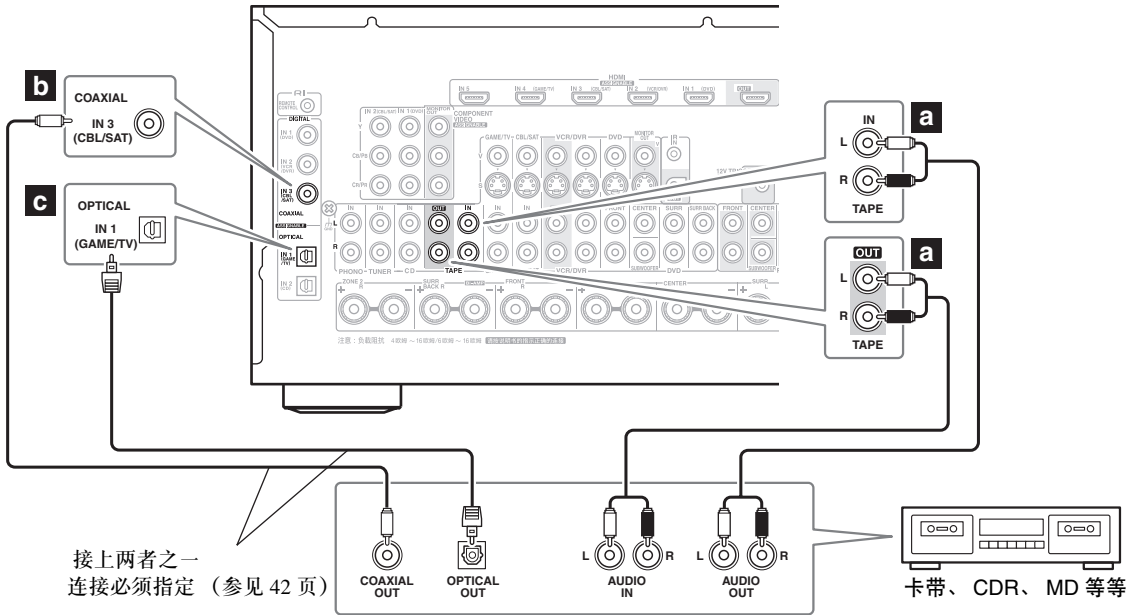

- 透过连线 **a**，您可以在第 2 区进行播放、录音和聆听。
- 若要数位连接录音机来播放，请使用连线 **a** 和 **b** 或是 **a** 和 **c**。

连接	AV 放大器	讯号流	卡带、CDR、MD、或数位卡式录音机 (DAT Recorder)
a	TAPE IN L/R TAPE OUT L/R	← →	类比音频左 / 右输出 类比音频左 / 右输入
b	DIGITAL COAXIAL IN 3 (CBL/SAT)	←	数位同轴输出
c	DIGITAL OPTICAL IN 1 (GAME/TV)	←	数位光纤输出

连接 AV 放大器 - 续

连接有源放大器

如果希望使用功率更强的有源放大器，把 AV 放大器作为前置放大器，请将其连接到 PRE OUT（预输出）插孔，并将所有扬声器和重低音扬声器连接到有源放大器上。如果您配备了有源重低音扬声器，请将其连接到 AV 放大器的 PRE OUT：SUBWOOFER（预输出重低音扬声器）插孔。

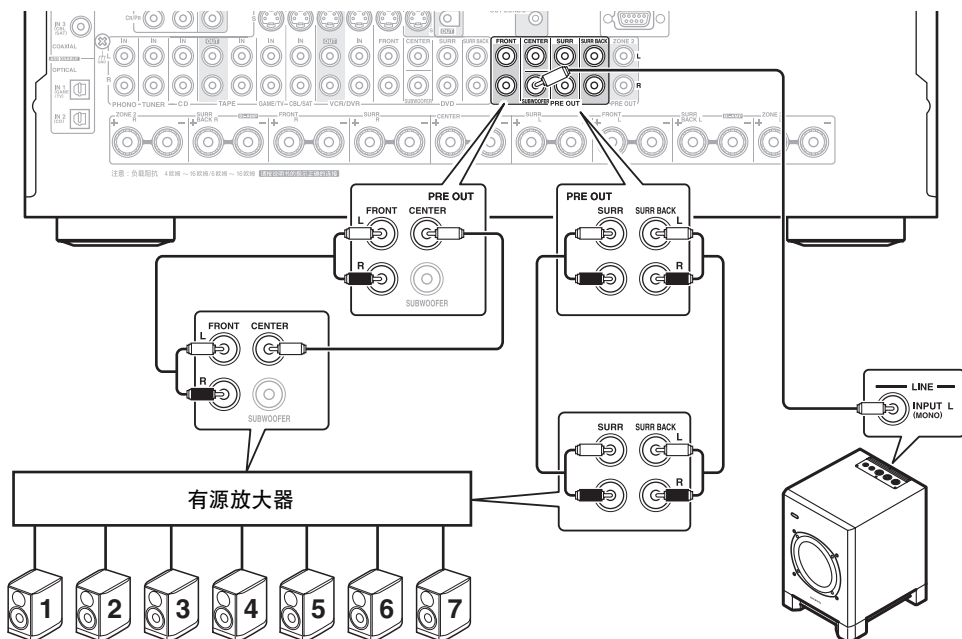

1. 左前置扬声器
2. 中置扬声器
3. 右前置扬声器
4. 左环绕扬声器
5. 右环绕扬声器
6. 左后环绕扬声器
7. 右后环绕扬声器

已通电的低音扬声器

参见第 15 页上的「连接通电的低音扬声器」

连接调谐器

音频连线

用音频电缆将调谐器的类比音频输出插孔与 AV 放大机的 TUNER IN L/R（调谐器左 / 右输入）插孔相连接。

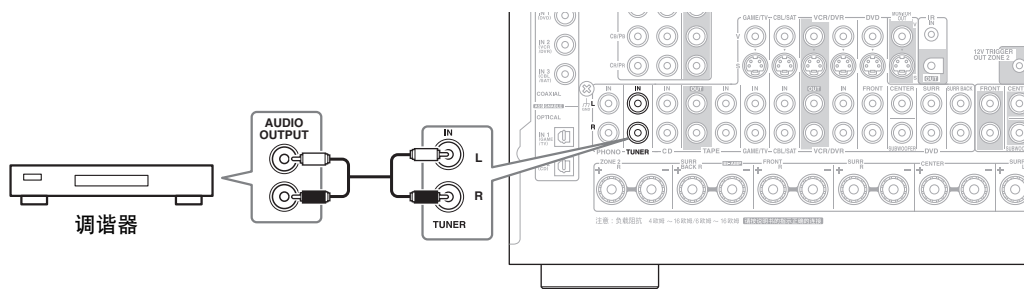

连接 RI 机座

并非所有的 iPod 都能输出视频。

关于哪些 iPod 型号受 RI Dock 支持的信息，参见 RI Dock 的使用说明书。

■ 如果您的 iPod 支持视频：

将 RI 基座的音频输出接口连接到 AV 放大机的 GAME/TV IN L/R 接口，将视频输出接口连接到 AV 放大机的 GAME/TV IN V 接口。（如图显示 Onkyo DS-A2 连接范例。）

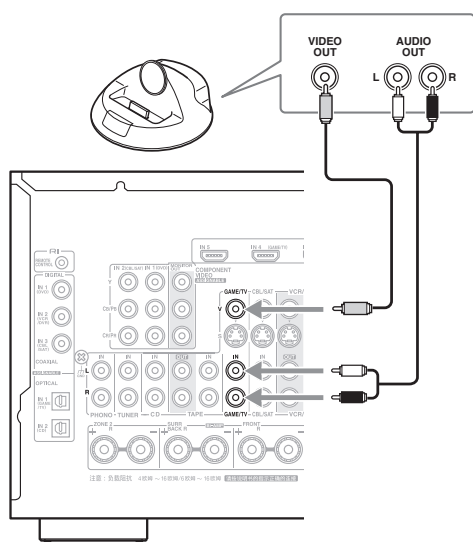

■ 如果您的 iPod 不支持视频：

将 RI 机座的模拟音频输出接口连接到 AV 放大机的 TAPE IN L/R 接口。（如图显示 Onkyo DS-A2 连接范例。）

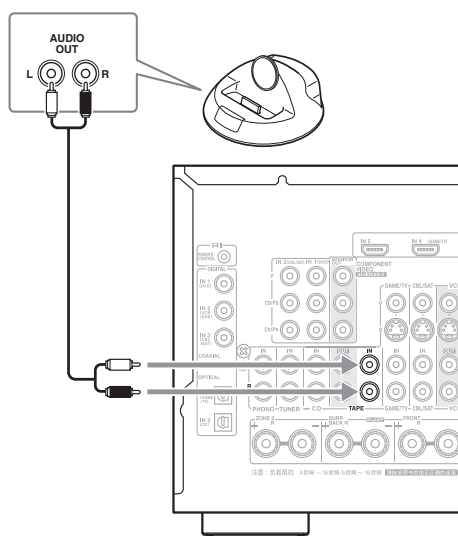

■ 如果您有 Onkyo DS-A1 RI 基座

- 将其视频输出接口连接到 AV 放大机的 GAME/TV IN S 接口。

注意：

- 用 **RI** 缆线将 RI Dock 连接到 AV 放大器（参见 35 页）。
- 将 RI 机座的模式转换为「HDD」或「HDD/DOCK」。
- 将 AV 放大机的输入显示设置为「DOCK」（参见 45 页）。
- 用 AV 放大器遥控器上的 [CUSTOM（定制）] 按钮把遥控模式改变为「DOCK（基座）」，您就可以在 RI Dock 上操作 iPod（参见 103 页）。
如果不能操作，则需要您输入适当的遥控代码（参见 96 页）。
- 参阅 RI 基座的使用手册。

连接 AV 放大器 - 续

连接 Onkyo RI 组件

步骤 1:

确保每个 Onkyo 组件都已使用类比音频缆线连接到 AV 放大器（在连接范例内的连接 **a**）（参见 21 到 32 页）。

步骤 2:

进行 **RI** 的连接（参见下面的图示）。

步骤 3:

如果正在使用 MD, CDR 或 RI 机座设备, 请更改输入显示（参见 45 页）。

藉由 **RI**（远程交互），您可以使用以下的特殊功能：

■ 自动开机 / 待机

当您在透过 **RI** 而连接的组件上开始播放时，若 AV 放大器是在待机的状态下，它将自动开启并选取该组件为输入讯号源。同样的，当 AV 放大器设为待机状态时，所有经由 **RI** 连接的组件也会转为待机状态。

■ 直通更改

当通过 **RI** 连接的视听设备开始播放时，AV 放大器自动选择视听设备作为输入资源。如果 DVD 播放机连接到 AV 放大器的 DVD 多声道输入接口，需要重复按下 [MULTI CH] 键选择「Multich」才能收听所有声道（参见 52 页），因为指向改变 **RI** 功能选择只在 DVD FRONT L/R 接口。

■ 遥控器

您可以使用 AV 放大器的遥控器来控制您其它与 **RI** 兼容的 Onkyo 组件，将遥控器对准 AV 放大器上的遥控感测器而不是该组件。首先您必须输入正确的遥控器编码（参见 97 页）。

注意：

- 只限使用 **RI** 缆线来进行 **RI** 连接。**RI** 缆线系随附于 Onkyo 播放机（DVD、CD 等等）。
- 某些组件有两个 **RI** 插孔。您不能将任何一个连接到 AV 放大器。另一个插孔是用来连接其它与 **RI** 兼容的组件。
- 只能将 Onkyo 组件连接到 **RI** 插孔。连接其它厂牌的组件可能会导致故障。
- 有些组件也许不支持所有的 **RI** 功能。请参见随附于您其它 Onkyo 组件的手册。
- Zone 2 打开时，自动电源打开 / 待机以及 Direct Change（指向改变）**RI** 模式功能不起作用。

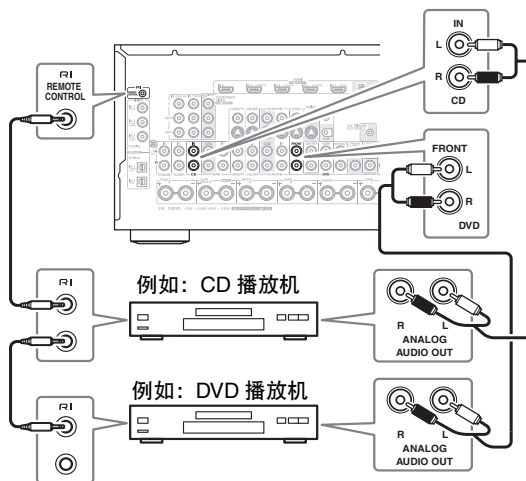

连接电源线

注意：

- 连接电源线之前，请连接所有扬声器和 AV 组件。
- 打开 AV 放大器可能会造成暂时电源中断，可能会对相同线路上的其他电器造成干扰。如果出现此问题，请将 AV 放大器连接在不同的分支线路上。
- 请勿使用与 AV 放大器一起提供的电源线之外的电源线。所提供的电源线是为使用此 AV 放大器而专门设计的，请勿用于其他设备。
- 当电源线另一端仍插在墙壁插座上时，切勿将电源线从 AV 放大器上断开，否则可能会引起触电。请先从墙壁插座上断开电源线，再将电源线从 AV 放大器上断开。

步骤 1:

将所提供的电源线连接到 AV 放大器的 AC INLET（交流电插口）。

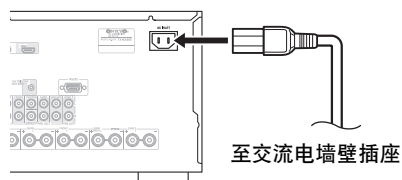

步骤 2:

将电源线插入交流电墙壁插座。

开启 AV 放大器

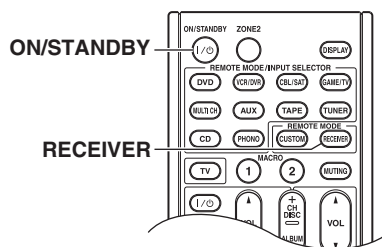
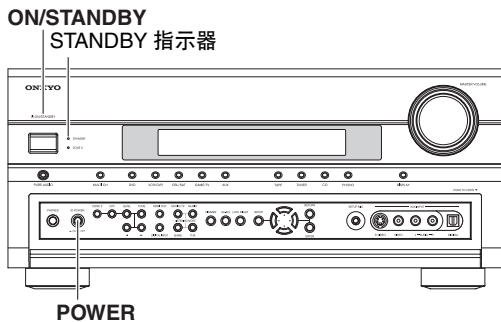

开启和待机

1

○ POWER



将 [POWER] 开关设置到 ON[] 位置。

AV 放大器产品进入待机状态，STANDBY（待机）指示灯亮。

2

AV 放大器

遥控器

○ ON/STANDBY

或是



RECEIVER



ON/STANDBY

○

按下 [ON/STANDBY（开启/待机）] 按钮。

另外，在按下 [ON/STANDBY（开启/待机）] 按钮之前，请按下遥控器上的 [RECEIVER]（接收机）按钮。

此时会出现 AV 放大器，显示灯亮起，而 STANDBY（待机）的指示灯则会熄灭。

若要将 AV 放大器关闭，请按下 [ON/STANDBY（开启/待机）] 按钮，或是按下遥控器上的 [ON/STANDBY（开启/待机）] 按钮。AV 放大器将会进入待机模式。避免您开启 AV 放大器时被突发的高音量所惊吓，请务必在关机前将音量转小。

要完全关闭 AV 放大器，将 [POWER] 开关设置为 OFF[]。

透过几个简单的步骤来顺利操作

若想要确保顺利操作，在您第一次使用本机之前，可以遵循这些简单的步骤来帮助您设定 AV 放大器。这些设定只需要设置一次即可。

- 请进行扬声器自动设定，这是很重要的一点！

参见 46 页上的「自动扬声器设置（Audyssey MultEQ®）」



- 您是否将电视连接到 HDMI OUT 接口或 COMPONENT VIDEO MONITOR OUT 接口？

如果已经连接，参见第 37 页上的「视频设定」。



- 您是否已经将组件连接到 HDMI 输入端、色差视频输入端或是数位音频输入端了呢？

若您已连接，请分别参见第 40 页上的「HDMI Input（HDMI 输入）设置」、第 41 页上的「Component Video Setup（色差视频设定）」或第 42 页上的「数字音频输入设置」。



Y

Cb/Pb

Cr/Pr



- 是否连接了安桥 MD 录音机，CD 录音机或 RI 机座？

若您已连接，请参见第 45 页上的「改变输入显示」。



首次设置

本章说明了在使用 AV 放大器之前必须进行的设置。

视频设定

在「Monitor Out」设置，您可以选择是否通过 HDMI OUT 进行视频输入源的影像输出，以及是否通过 HDMI OUT 或类比输出接口进行屏幕设置菜单输出。

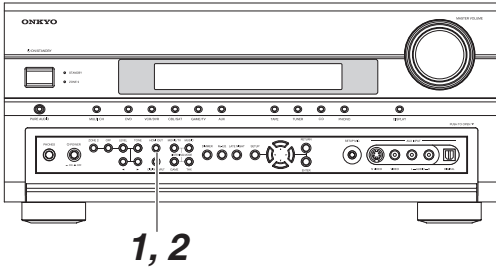

如将电视机与 COMPONENT VIDEO MONITOR OUT 相连接，请将「Monitor Out」设定设为「Analog」，以显示屏幕设置菜单，上转换 *Composite Video 和 S-Video 讯号源并由 COMPONENT VIDEO MONITOR OUT 输出。

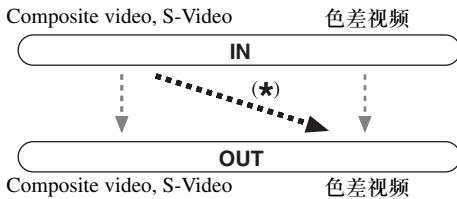

如将电视机与 HDMI OUT 相连接，请将「Monitor Out」设定设为「HDMI」，以显示屏幕设置菜单，上转换 Composite Video、S-Video 和色差视频讯号源 * 并由 HDMI OUT 输出。仅在 HDMI OUT 上显示屏幕设置。

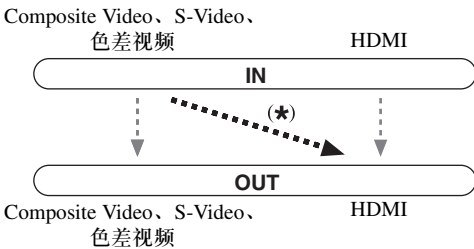

您可以设定 COMPONENT VIDEO MONITOR OUT 接口和 HDMI OUT 接口的输出解析度，并且 AV 放大器向上转化图象解析度，达到电视可以支持的必要的解析度配置。（参见 85 页）

1

HDMI OUT



按下 [HDMI OUT] 键。
显示当前设置。

Monitor Out
: HDMI

2

HDMI OUT



反覆按下 [HDMI OUT] 键选择：
Analog:

如果您的电视连接到
COMPONENT VIDEO
MONITOR OUT, S MONITOR
OUT, 或 V MONITOR OUT, 请
选择此项。

HDMI:

如果您的电视连接到 HDMI
OUT, 请选择此项。

注意:

选择了「HDMI」后，屏幕设置菜单将只能由 HDMI OUT 接口输出。如果您没有使用 HDMI OUT 接口而错误选择了「HDMI」，菜单会消失，按下 [HDMI OUT] 键选择「Analog」。

注意:

参见 19 页显示关于「Monitor Out」和「Output Resolution」参见 85 页设置如何通过 AV 放大器影响视频信号流的表格。

首次设置 - 续

在本使用手册中，屏幕菜单的图示或菜单说明和使用手册中的语言相同。屏幕菜单默认语言设置为英语。如果您的使用手册中的语言不是英语，请首先按照以下指示更改语言。

选择屏幕设置菜单的语言

此设置用于确定屏幕设置菜单的语言设置。您可以选择：English（英语），German（德语），French（法语），Spanish（西班牙语），Italian（意大利语），Dutch（荷兰语），Swedish（瑞典语）或Japanese（日语）。

1

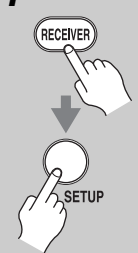

请按下 [RECEIVER (接收器)] 按钮，然后再按下 [SETUP (设定)] 按钮。
萤幕上会出现主菜单。
如果主菜单未显示，请确保在您的电视上选择了合适的外部输入接口。

2

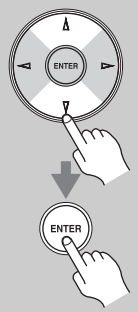

使用上、下 [▲]/[▼] 按钮来选择 [6. Miscellaneous]，接著按下 [ENTER (输入)]。
出现 [Miscellaneous] 菜单。

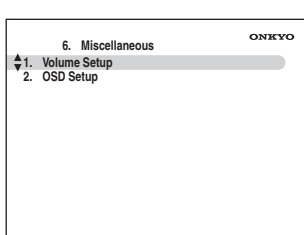

```
6. Miscellaneous ONKYO
▲ 1. Volume Setup
▼ 2. OSD Setup
```

3

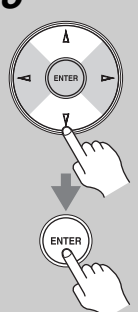

使用上、下 [▲]/[▼] 按钮来选择 [2. OSD Setup]，接著按下 [ENTER (输入)]。
出现 [OSD Setup] 菜单。

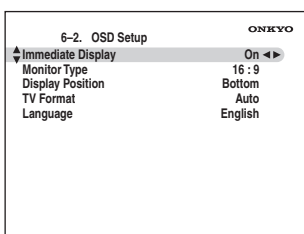

```
6-2. OSD Setup ONKYO
▲ Immediate Display On ◀▶
Monitor Type 16:9
Display Position Bottom
TV Format Auto
Language English
```

4

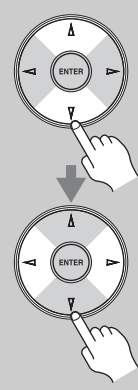

使用上、下 [▲]/[▼] 按钮选择 [Language]，接著使用左、右 [◀]/[▶] 按钮来选择以下：
English, German, French, Spanish, Italian, Dutch, Swedish, Japanese

5



按下 [SETUP (设定)] 按钮。
设定菜单将关闭。

■ 首次设置时的菜单

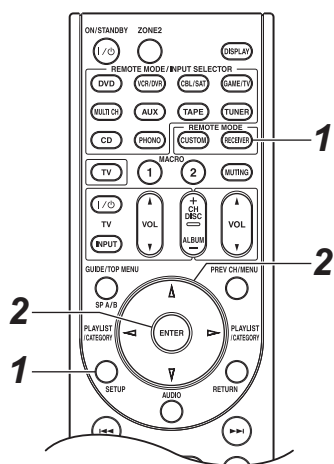

使用屏幕设置菜单

利用屏幕设置菜单进行 AV 放大机的设置。

1



请按下 [RECEIVER (接收器)] 按钮, 然后再按下 [SETUP (设定)] 按钮。

萤幕上会出现主菜单。

如果主菜单未显示, 请确保在您的电视上选择了合适的外部输入接口。

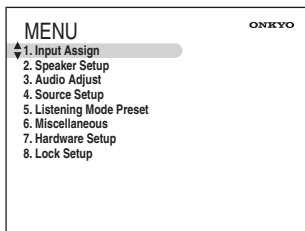

2

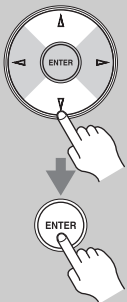

使用上、下 [▲]/[▼] 键选择子菜单, 然后按下 [ENTER] 键。

出现子菜单。

按下 [SETUP] 键关闭该菜单。

按下 [RETURN] 键回到上一菜单。

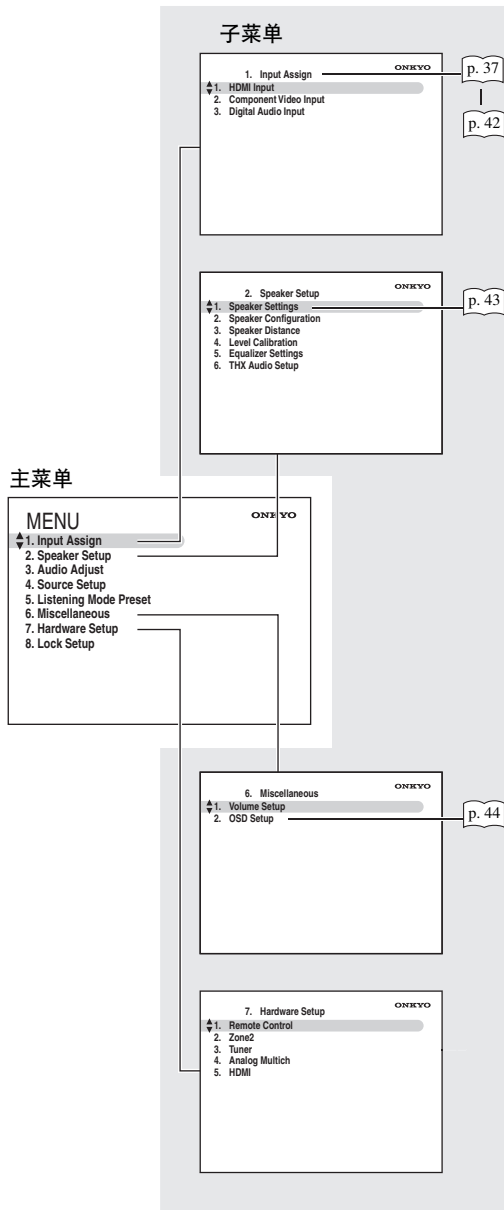

视频输入

HDMI Input (HDMI 输入) 设置

若您将组件接上 HDMI IN, 您必须将该输入指定给一个输入选择器。举例来说, 若您将 DVD 播放机插入 HDMI IN 1 (HDMI 输入 1) 插孔, 您需将 HDMI IN 1 指定给 DVD 输入选择器。

如果已用 HDMI 电缆将电视机与 AV 放大器相连接, 可将 AV 放大器设定为上转换 Composite Video、S-Video 和色差视频讯源*, 并由 HDMI OUT 输出。可选择「-----」选项, 对各输入选择器设定此设定。

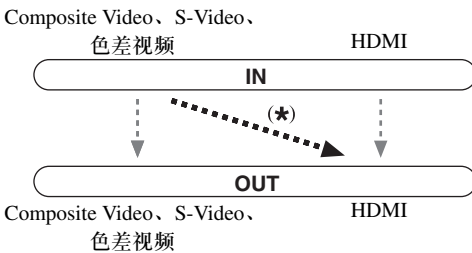

1

请按下 [RECEPTOR (接收器)] 按钮, 然后再按下 [SETUP (设定)] 按钮。
萤幕上会出现主菜单。
如果主菜单未显示, 请确保在您的电视上选择了合适的外部输入接口。

2

使用上、下 [▲]/[▼] 按钮选择「1. Input Assign (输入指定)」, 然后按下 [ENTER (输入)]。将出现「Input Assign (输入指定)」菜单。

1. Input Assign	
1. HDMI Input	-----
2. Component Video Input	-----
3. Digital Audio Input	-----

3

使用上、下 [▲]/[▼] 按钮选择「1. HDMI Input (HDMI 输入)」, 然后按下 [ENTER (输入)]。将出现「HDMI Input (HDMI 输入)」菜单。

1-1. HDMI Input	
DVD	HDMI1
VCR/DVR	HDMI2
CBL/SAT	HDMI3
GAME/TV	HDMI4
AUX	-----
TAPE	-----
TUNER	-----
CD	-----
PHONO	-----

4

使用上、下 [▲]/[▼] 按钮选择输入选择器, 接著使用左、右 [◀]/[▶] 按钮来选择以下:
HDMI 1, HDMI 2, HDMI 3, HDMI 4, HDMI 5:
选择连接视频设备的 HDMI IN。
-----: 从 HDMI OUT (HDMI 输出) 输出 Composite Video、S-Video 与色差视频信号源。从 HDMI OUT (HDMI 输出) 来的视频输出讯号就是在「色差视频设定」(参见 41 页) 当中所设定的讯号。

当 HDMI1 - HDMI5 接口已被分配时, 您必须首先将任何未被使用的输入选择器设置成「-----」, 否则您将无法将 HDMI1 - HDMI5 接口分配到输入选择器。

5

按下 [SETUP (设定)] 按钮。
设定菜单将关闭。

- 注意:
- 为了为 HDMI OUT (HDMI 输出) 上转换 Composite Video、S-Video 和色差视频, 必须将「Monitor Out」设定设为「HDMI」(参见 37 页), 并将 HDMI Input (HDMI 输入) 设定设为「-----」。有关视频讯流和上转换的详情参见 19 页。
 - 如此处说明, 当将 HDMI IN 指定为输入选择器时, 该输入选择器的数位音频输入被自动设为相同的 HDMI IN。请参见第 42 页上的「数字音频输入设置」。
 - 可在 AV 放大器上使用其 [SETUP (设定)]、方向箭头与 [ENTER (输入)] 按钮来执行此程序。

Component Video Setup (色差视频设定)

若您要把组件接上 COMPONENT VIDEO IN (色差视频输入) 插孔, 您必须将该插孔指定给一个输入选择器。举例来说, 若您将 DVD 播放机插入 COMPONENT VIDEO IN 2 (色差视频输入 2) 插孔, 您需将该插孔指定给 DVD 输入选择器。若您想从 COMPONENT VIDEO MONITOR OUT 输出 Composite 与 S-Video 信号源, 请选择「-----」, 如下所示。

输入选择器	预设的指定方式
DVD	IN 1
VCR/DVR	-----
CBL/SAT	IN 2
GAME/TV	-----
AUX	-----
TAPE	-----
TUNER	-----
CD	-----
PHONO	-----

如果已用色差视频电缆将电视机与 AV 放大器相连接, 可将 AV 放大器设定为上转换 Composite Video 和 S-Video 讯号源*, 并由 COMPONENT VIDEO MONITOR OUT 输出。可选择「-----」选项, 对各个输入选择器设定此设定。

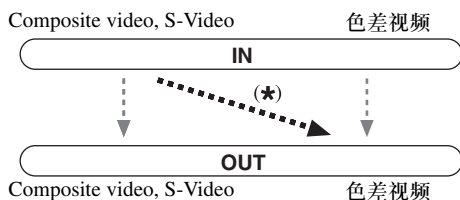

1 请按下 [RECEIVER (接收器)] 按钮, 然后再按下 [SETUP (设定)] 按钮。

萤幕上会出现主菜单。
如果主菜单未显示, 请确保在您的电视上选择了合适的外部输入接口。

2 使用上、下 [▲]/[▼] 按钮选择「1. Input Assign (输入指定)」, 然后按下 [ENTER (输入)]。将出现「Input Assign (输入指定)」菜单。

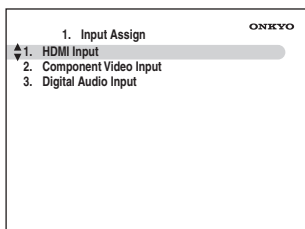

3 使用上、下 [▲]/[▼] 按钮选择「2. Component Video Input (色差视频输入)」, 然后按下 [ENTER (输入)]。

将出现「Component Video Input (色差视频输入)」菜单。

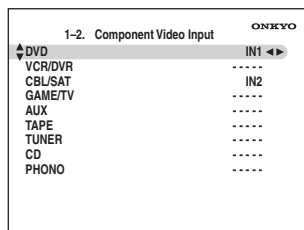

4 使用上、下 [▲]/[▼] 按钮选择输入选择器, 接著使用左、右 [◀]/[▶] 按钮来选择以下:

- IN 1: 使用连接至 COMPONENT VIDEO IN 1 (色差视频输入 1) 的视频组件。
- IN 2: 使用连接至 COMPONENT VIDEO IN 2 (色差视频输入 2) 的视频组件。
- : 从 COMPONENT VIDEO MONITOR OUT 输出 Composite 与 S-Video 信号源。

5 按下 [SETUP (设定)] 按钮。设定菜单将关闭。

注意:

- 为了为 COMPONENT VIDEO MONITOR OUT 上转换 Composite Video 和 S-Video, 必须将「Monitor Out」设定设为「Analog」(参见 37 页), 并将「Component Video Input (色差视频输入)」设定设为「-----」。有关视频讯号流和上转换的详情参见 20 页。
- 可在 AV 放大器上使用其 [SETUP (设定)]、方向箭头与 [ENTER (输入)] 按钮来执行此程序。

数字音频输入设置

若您将组件接上数位输入插孔，您必须将该插孔指定给一个输入选择器。举例来说，若您将您的 CD 播放机插入 OPTICAL IN1（光纤 IN1）插孔，您应该将该插孔指定给 CD 输入选择器。在预设情况下，COAXIAL IN1（同轴 IN1）插孔是指定给 DVD 输入选择器使用的，然而这种指定仍可更改。以下是预设的指定方式。

输入选择器	预设的指定方式
DVD	COAX 1
VCR/DVR	COAX 2
CBL/SAT	COAX 3
GAME/TV	OPT 1
AUX	FRONT
TAPE	-----
TUNER	-----
CD	OPT 2
PHONO	-----

1 请按下 [RECEIVER（接收器）] 按钮，然后再按下 [SETUP（设定）] 按钮。
萤幕上会出现主菜单。
如果主菜单未显示，请确保在您的电视上选择了合适的外部输入接口。

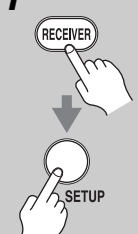

2 使用上、下 [▲]/[▼] 按钮选择 [1. Input Assign（输入指定）]，然后按下 [ENTER（输入）]。将出现 [Input Assign（输入指定）] 菜单。

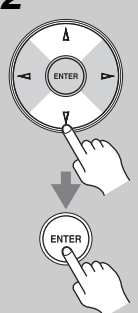

3 使用上、下 [▲]/[▼] 按钮选择 [3. Digital Audio Input（数位音频输入）]，然后按下 [ENTER（输入）]。将出现 [Digital Audio Input（数位音频输入）] 菜单。

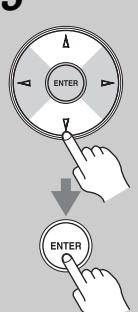

4 使用上、下 [▲]/[▼] 按钮选择输入选择器，接著使用左、右 [◀]/[▶] 按钮来选择以下 [COAX 1]、[COAX 2]、[COAX 3]、[OPT 1]、[OPT 2] 或 [-----（类比）]。

- 对于复合视频和 S-Video 向上转化到 COMPONENT VIDEO OUT 接口，当在第 40 页上的 [HDMI Input（HDMI 输入）设置] 更多关于视频信号流和向上转换的信息参见 40 页。如果您改变了从 HDMI IN 到任何其他输入端（例如 COAX1 或 COAX2）输入分配，请确认请参见第 89 页上的 [自动音频输入选择设置] 的设定，采用同样输入（例如 COAX1（自动）或 COAX2（自动））。
- [AUX] 仅用于从前面板端子来的数位输入。如果在第 40 页上的 [HDMI Input（HDMI 输入）设置] 中把 HDMI IN 设置为 [AUX]，可以选择相同的 HDMI IN。

范例：
若您无法将您的 DVD 播放机连接至 OPTICAL IN 1（光纤输入 1）插孔，请将 [DVD] 设成 [OPT 1]。
当您选择 VCR/DVR 输入选择器时，如果您想要收听连接至 OPTICAL IN 2（光纤输入 2）插孔组件的音效，请将 [VCR/DVR] 设成 [OPT 2]。
当您选择 CBL/SAT 输入选择器时，如果您想要收听连接至 COAXIAL IN 1（同轴输入 1）插孔组件的音效，请将 [CBL/SAT] 设成 [COAX 1]。
对于不准备指定数位输入插孔的输入选择器，请将其设定为 [-----（类比）]。

5 按下 [SETUP（设定）] 按钮。设定菜单将关闭。



注意：
可在 AV 放大机上使用其 [SETUP（设定）]、方向箭头与 [ENTER（输入）] 按钮来执行此程序。

扬声器设定

若您改变了此设定，您必须重新执行扬声器自动设定（参见 46 页）。

如果任一扬声器的阻抗值为 4 欧姆或以上（但小于 6 欧姆），请将最小扬声器阻抗值设定为 4 欧姆。

如果为了双功放已将前置扬声器与 FRONT L/R 和 SURR BACK L/R 端子接线柱相连接，则须改变「Speakers Type（扬声器类型）」设定。有关连接信息请参见第 17 页上的「双功放前置扬声器」。

注意：

- 使用双功放时，AV 放大器可在主房间内驱动大至 5.1 的扬声器。
- 改变这些设定前请先降低音量。

1

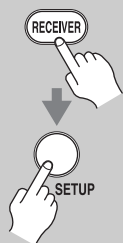

请按下 [RECEIVER（接收器）] 按钮，然后再按下 [SETUP（设定）] 按钮。

萤幕上会出现主菜单。

如果主菜单未显示，请确保在您的电视上选择了合适的外部输入接口。

2

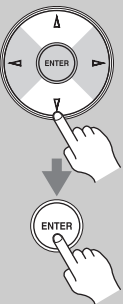

使用上、下 [▲]/[▼] 按钮来选择「2. Speaker Setup（扬声器设置）」，接著按下 [ENTER（输入）]。出现「Speaker Setup（扬声器设置）」菜单。

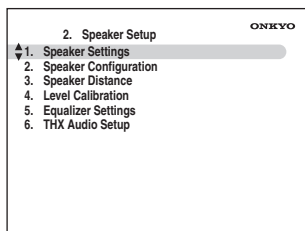

3



使用上、下 [▲]/[▼] 按钮来选择「1. Speaker Settings（扬声器设定）」，接著按下 [ENTER（输入）]。

出现「Speaker Settings（扬声器设定）」菜单。

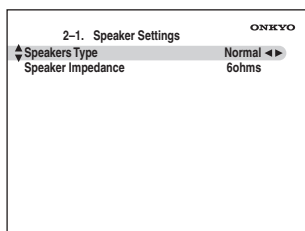

4

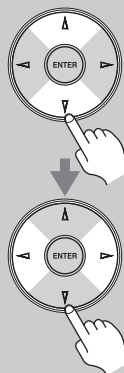

使用上、下 [▲]/[▼] 按钮来选择「Speakers Type（扬声器类型）」，接著使用左、右 [◀]/[▶] 按钮来选择：

Normal:

如果已正常连接前置扬声器，请选择此设定。

Bi-Amp:

如果已为双功放操作连接前置扬声器，请选择此设定。

注意：

- 如果「Speakers Type」设置为放大或「Bi-Amp」，Powered Zone2 不可用。
- 如果「Speakers Type（扬声器类型）」设置为「Bi-Amp（双功放）」，不能使用类比多声道输入。

5

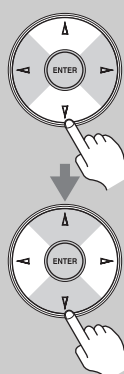

使用上、下 [▲]/[▼] 按钮选择「Speaker Impedance（扬声器阻抗）」，接著使用左、右 [◀]/[▶] 按钮来选择以下：

4 ohms:

如果任一扬声器的阻抗值为 4 欧姆或以上（但小于 6 欧姆），请选择此项。

6 ohms:

如果所有扬声器的阻抗值介于 6 欧姆与 16 欧姆之间，请选择此项。

6



按下 [SETUP（设定）] 按钮。设定菜单将关闭。

注意：

可在 AV 放大器上使用其 [SETUP（设定）]、方向箭头与 [ENTER（输入）] 按钮来执行此程序。

电视格式设定

如希望屏幕设置菜单能正确显示，您需要设定所使用区域的电视系统。

1

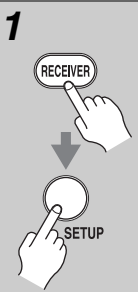

请按下 [RECEPTOR (接收机)] 按钮，然后再按下 [SETUP (设定)] 按钮。
萤幕上会出现主菜单。
如果主菜单未显示，请确保在您的电视上选择了合适的外部输入接口。

2

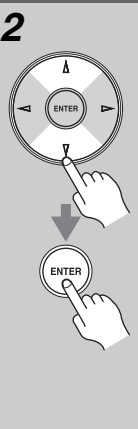

使用上、下 [▲]/[▼] 按钮来选择「6. Miscellaneous (其它设定)」选项，然后按下 [ENTER (输入)] 按钮。
出现「Miscellaneous (其它设定)」菜单。

6. Miscellaneous ONKYO

- ▲ 1. Volume Setup
- 2. OSD Setup

3

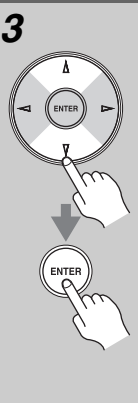

使用上、下 [▲]/[▼] 按钮来选择「2. OSD Setup (OSD 设定)」选项，然后按下 [ENTER (输入)] 按钮。
出现「OSD Setup (OSD 设定)」菜单。

6-2. OSD Setup ONKYO

- ▲ Immediate Display On ◀▶
- Monitor Type 16:9
- Display Position Bottom
- TV Format Auto
- Language English

4

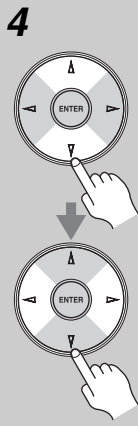

使用上、下 [▲]/[▼] 按钮选择「TV Format (电视格式)」，接著使用左、右 [◀/▶] 按钮来选择以下：
Auto: 选择此项以便根据视频输入讯号自动侦测电视系统。
NTSC: 若您区域的电视系统为 NTSC，请选择此项。
PAL: 若您区域的电视系统为 PAL，请选择此项。

5



当您完成后，按一下 [SETUP (设定)] 按钮。
设定菜单将关闭。

注意：
可在 AV 放大机上使用其 [SETUP (设定)]、箭头与 [ENTER (输入)] 按钮来执行此程序。

改变输入显示

如果您将可以兼容 **RI** 模式的安桥迷你碟片录音机，CD 录音机或 RI 机座连接到 TAPE IN/OUT 或 GAME/TV IN 接口，要使 **RI** 模式可以正常工作，您必须更改以下设置。

此设置只能在 AV 放大机上更改。

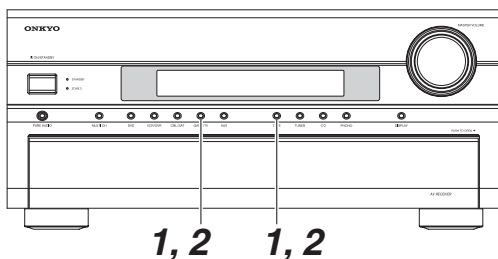

iPod photo:

若您正透过 RI 基座使用 iPod photo，请将 RI 基座插入 GAME/TV IN（游戏 / 电视输入）。

<p>1</p>  <p>TAPE</p> <p>或</p>  <p>GAME/TV</p>	<p>按下 [TAPE（卡带）] 或 [GAME/TV（游戏 / 电视）] 输入选择器按钮，让 [TAPE] 或 [GAME/TV] 出现在显示屏中。</p> <p>TAPE</p> <p>GAME/TV</p>
<p>2</p>  <p>TAPE</p> <p>或</p>  <p>GAME/TV</p> <p>(3 秒钟)</p>	<p>按住 [TAPE（卡带）] 或 [GAME/TV（游戏 / 电视）] 输入选择器按钮（大约 3 秒）以改变设定值。请重复此步骤以选择 MD、CDR 或 DOCK。</p> <p>对于 TAPE（卡带）输入选择器，设定值将按以下顺序更改： TAPE → MD → CDR → DOCK</p> <p>对于 GAME/TV 输入选择器，设定值将按以下顺序更改： GAME/TV ↔ DOCK</p>

注意：

可在 TAPE（卡带）输入选择器或 GAME/TV（游戏 / 电视）输入选择器中选择 DOCK，但不能在两者同时选择。

自动扬声器设置 (Audyssey MultEQ®)

使用随机提供的校准麦克风，Audyssey MultEQ 自动决定所连接扬声器的数量，其用于低音管理的尺寸，重低音扬声器的最优交叉频率（如果有），和主要聆听位置距离。然后，Audyssey MultEQ 通过捕获倾听区域内的室内噪音在频率和时间阈两方面的问题来消除因室内噪音而导致的失真。从而让每个人都能听到清晰正常的声音。启用 Audyssey MultEQ 还使您能够使用 Audyssey Dynamic EQ™ 可以保持任何音量级别的八度音阶之间的正常平衡（参见 77 页）。

在使用此功能前，连接并放置所有的扬声器。

测量点

如需创建所有聆听者都能欣赏的家庭影院环境，Audyssey MultEQ 可以在聆听区域内多达 6 个点进行测量。

■ 第一测量位置

此位置是聆听区域内的中心位置，或只有一个聆听者的聆听位置。

■ 2-6 测量位置

这些测量位置是其他聆听位置（即其他聆听者会就坐的位置）。您可以最多测量 6 个位置。

下面的范例显示某些典型的家庭影院座位安排。选择最适合您的安排，启动设置时可以将麦克风放置在相应的位置上。

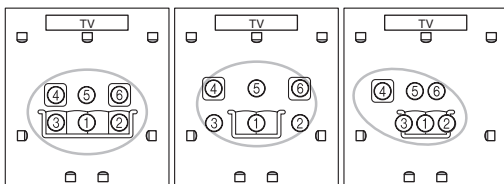
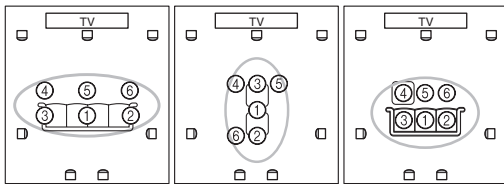
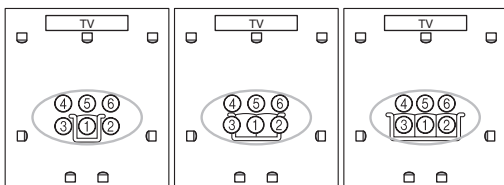

○：聆听区域 ①—⑥：聆听位置

使用 Audyssey MultEQ®

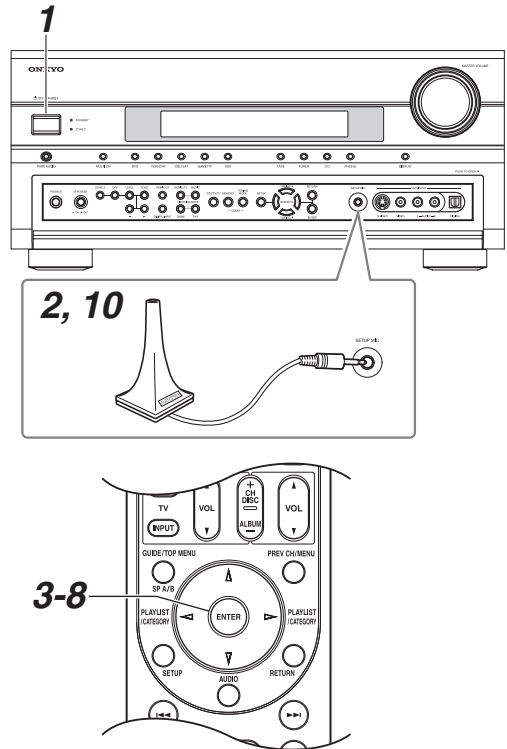

注意：

- 如果有任何扬声器的阻抗为 4 欧姆，在「Speaker Impedance（进行自动扬声器）」设置前，请更改扬声器的阻抗设置（参见 43 页）。
- 如果 AV 放大器以前被设置为静默音状态，静默音功能将被取消。
- 连接了耳机时，将无法使用自动设置功能。
- 完成三个位置的自动扬声器设置大约需要 15 分钟。全部测量时间取决于扬声器的数量和位置而决定。
- 在自动扬声器设置时，严禁断开扬声器设置麦克风，除非您想取消设置。
- 在扬声器自动设置过程中，严禁连接或断开任何扬声器。

1

开放 AV 放大机和所连接电视。在电视上，选择所连接的 AV 放大器输入。

2

SETUP MIC



将扬声器设置麦克风设置在测量点①（参见 46 页），并将其连接到 SETUP MIC 接口。

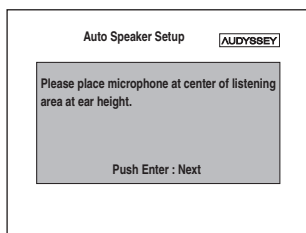

注意：

- 在启动 Audyssey MultEQ® 自动扬声器设置前，为了欣赏电影，按照您喜欢的类型安排房间并连接扬声器。如果您在自动设置之后对房间进行改变，您需要再次运行自动设置，这是因为房间 EQ 特征可能被改变。
- 在启动自动扬声器设置时，不要站在扬声器与麦克风之间，同时避免任何障碍物挡住扬声器与麦克风之间的过道，因为这会产生不准确的效果。
- 将麦克风定位在与聆听者坐下时耳部高度齐平的位置上，并使用三脚架使麦克风顶部直接指向天花板。在测量时不要用手握住麦克风，因为这样会产生不准确的效果。
- 使房间尽量保持安静。背景噪声会干扰房间测量。关上窗户，使手机，电视，收音机，空调，萤光，家用器具，调光器或其他设备静音。
- 在测量过程中，您需要将手机关闭或使它远离所有的音频电子设备。因为射频干扰（RFI）可能会干扰测量（即使没有使用手机）。

3



按下 [ENTER] 键。
自动扬声器设置开始。

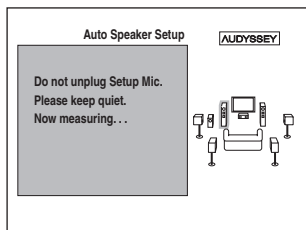

当 Audyssey MultEQ 自动扬声器设置运行时，测试音通过各个扬声器播放。这个过程需要几分钟。在测量过程中请您避免说话或站在扬声器与麦克风之间。

4

出现以下屏幕显示。

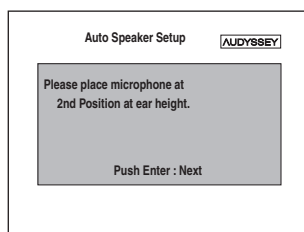

将设置麦克风放置在下一个位置（参见 46 页），并按下 [ENTER] 键。

Audyssey MultEQ 执行多个测试，需要几分钟时间。

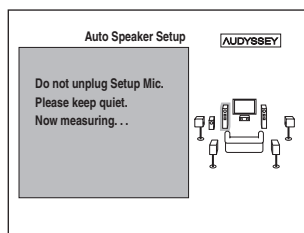

5

完成后，将设置麦克风放置在下一个位置，重复第 4 步操作。

6

在第 3 至第 5 次测量后，出现下列屏幕。

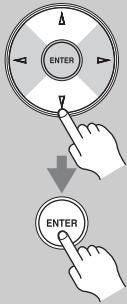
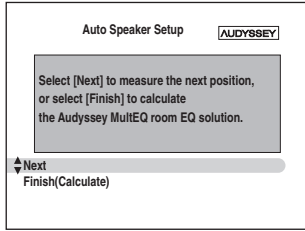

使用上下 [▲]/[▼] 键选择一个选项，然 [ENTER] 键。后按

Next :

选择 [Next] 开始测量下一个测量点。第 6 测量位置完成后，操作自动前进到第 7 步。

Finish (Calculate) (计算) :

如果您不需要再测量任何聆听位置，并打算开始计算测量结果请选择此项，前进到第 7 步。

7

测试完成后，出现以下屏幕显示。

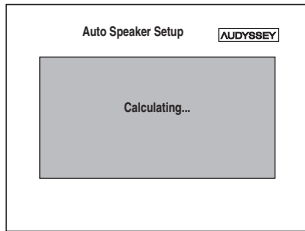

8

计算完成后，出现以下屏幕显示。

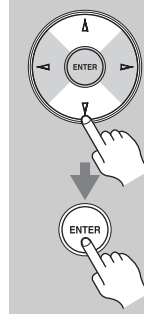
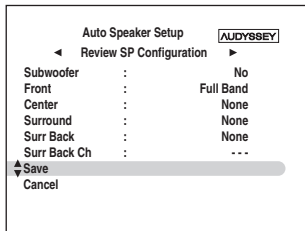

使用上 / 下 [▲]/[▼] 键选择选项，然后按 [ENTER] 键。

选项有：

Save (保存) :

保存计算设置，并退出自动扬声器设置。

Cancel (取消) :

取消自动扬声器设置。

注意：

您可以查看扬声器配置的计算设置，扬声器的距离，所使用得左和右 [◀]/[▶] 按键的电平。

9

如果你选择 Save (保存)，结果会被保存，并显示下面的画面。

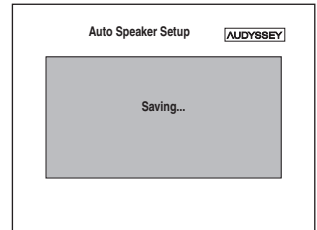

10

断开扬声器设置麦克风的连接。

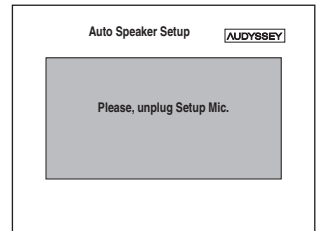

注意：

- 扬声器自动设置完成后，「Equalizer Settings (均衡器设置)」(71 页) 将被设置为「Audyssey」。
- 在操作步骤中您只要断开扬声器设置麦克风的连接，就可以随时取消扬声器自动设置。

错误信息

扬声器自动设置正在进行时，可能会出现以下错误信息。

□ Ambient noise is too high. (周围噪声过高)

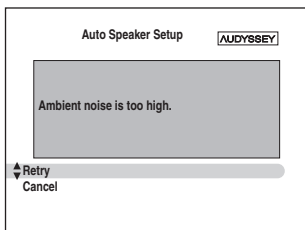

果背景噪声过高，测量无法正常进行，就会出现此信息。

将噪声源取走，重试。

Retry (重试):

返回到前一测量点并再次开始设置。

Cancel (取消):

取消自动扬声器设置。

□ Speaker Detect Error (扬声器检测错误)

如果没有检测到扬声器，将会出现此信息。「Yes」表示检测到扬声器。「No」表示没有检测到扬声器。

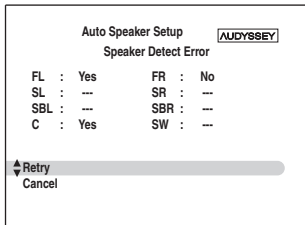

没有检测到某个前置扬声器。

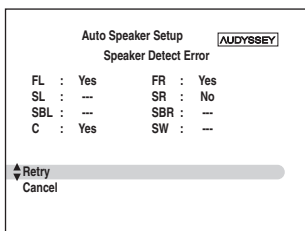

没有检测了某个环绕扬声器。

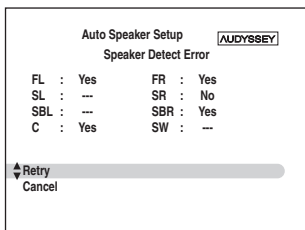

检测到后环绕扬声器，但是没有检测到环绕扬声器。

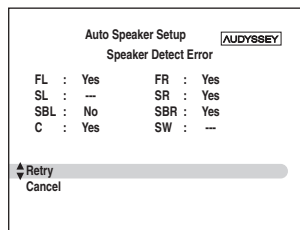

检测到右后环绕扬声器，但是没有检测到左后环绕扬声器。

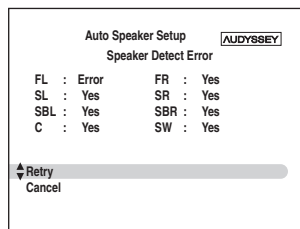

如果检测到的扬声器类型与预期的不匹配，可能是扬声器类型不正确或出现故障。请您确认扬声器类型是否正确，以及是否所有的驱动器都在工作。

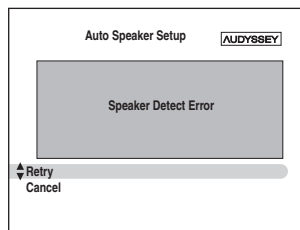

第二次和第三次检测到的扬声器数量与第一次检测到的扬声器数量不一致。

确认没有正确检测的扬声器是否连接正确。

Retry (重试):

回到步骤 2 重试。

Cancel (取消):

取消自动扬声器设置。

□ Writing Error! (写入错误)

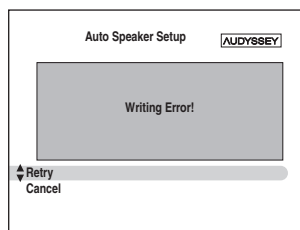

如果无法保存，将出现此信息。

再次尝试存储。如果尝试 2、3 次后仍然出现此信息，AV 放大器可能有故障。请联系您的 Onkyo 代理商。

Retry (重试):

回到步骤 2 重试。

Cancel (取消):

取消自动扬声器设置。

手动更改扬声器设置

如果要更改在扬声器自动设置过程中显示的设置，请遵守 66-73 页上的说明。

注意：

- 请注意 THX 推荐任一 THX 主扬声器都应设置成「80Hz(THX)」。如果您使用自动扬声器设置功能设置扬声器，手动确认任一 THX 扬声器都设置成 80 Hz (THX) 交叉 (参见 66 页)。
- 有时因为重低音扬声器的复杂电路以及与房间的交互作用，THX 推荐手动设置重低音扬声器的音量和距离。
- 有时因为与房间的交互作用，设置主扬声器的音量和 (或) 距离时可能会出现不规则的结果。此时，THX 推荐手动设置。

使用有源重低音扬声器

如果您在使用有源重低音扬声器，并且扬声器在很低的音量下输出频率很低，它有可能无法被扬声器自动设置检测到。

如果出现在「Review SP Configuration」的屏幕上的「Subwoofer (低音扬声器)」显示为「No」，将重低音扬声器的音量增加到中点，将交叉频率设置为最高，然后尝试再次运行扬声器自动设置。注意如果音量过高造成声音扭曲，有可能出现检测问题。因此请使用适当的音量。如果重低音扬声器带有低传导过滤转换，将其设置为 Off (关) 或 Direct (直通)。详细信息请参看重低音扬声器的使用说明手册。

基本操作说明

选择输入讯号源

本节将说明如何选择输入讯号源（即您想聆听或观赏的 AV 组件）的方式。

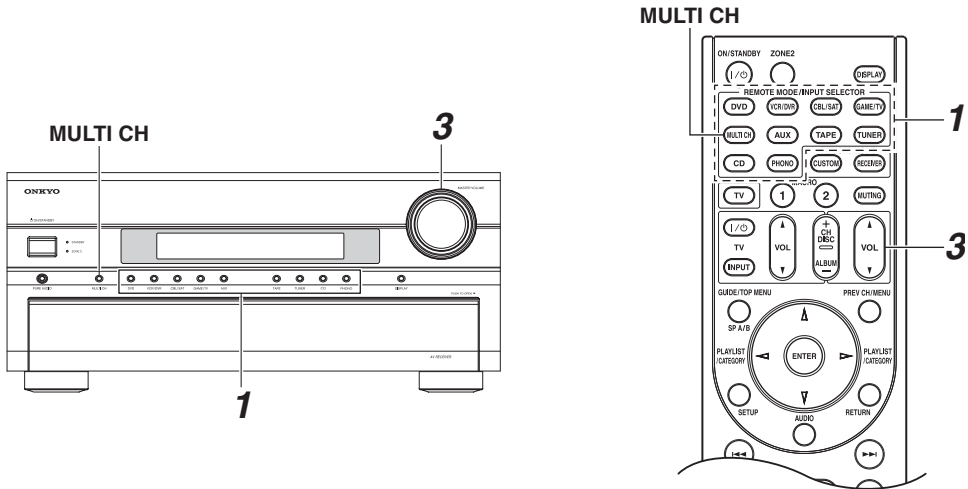

<p>1 AV 放大器 遥控器</p> <p>或</p>	<p>要选择输入讯号源，请使用 AV 放大器的输入选择器。</p> <p>如果要用遥控器选择输入源，使用 INPUT SELECTOR（输入选择）按钮。</p>
<p>2</p>	<p>开始播放信号源组件。</p> <p>当选择您电视上的 DVD 或其它的视频组件，您需要选择视频输入端，且该输入端系与 AV 放大器的 HDMI OUT（HDMI 输出）、COMPONENT VIDEO MONITOR OUT 或 MONITOR OUT（显示器输出）插孔相连接。</p> <p>在某些 DVD 播放机上，您也许会需要开启数位音频输出功能。</p>
<p>3 AV 放大器 遥控器</p> <p>或</p>	<p>使用 MASTER VOLUME（主音量）控制或遥控器上的 VOL [▲]/[▼] 按钮来调整音量。</p> <p>范围可设定为 $-\infty$ dB、-81.5 dB 到 $+18.0$ dB（相关显示）。</p> <p>AV 放大器是专门设计给家庭影院娱乐之用。它有宽广的音量范围，并且可以作精确调整。</p> <p>音量大小可以按绝对值显示。请参见第 82 页上的「音量设定」。</p>
<p>4</p>	<p>选择一种合适的聆听模式，并开始欣赏！</p> <p>请参见第 55 页上的「使用欣赏模式」。</p>

使用多声道 DVD 输入端

多声道 DVD 输入端是用来连接一个有 7.1 声道类比音频输出端的组件，如 DVD Audio 或能支持 SACD 功能的 DVD 播放机或 MPEG 解码器。有关连接的资讯，参见 23 页。

 <p>遥控器 MULTI CH</p>	<p>请先按下 [MULTI CH (多声道)] 按钮。</p> <p>「Multich (多声道)」将出现在显示屏上。</p> <p>来自多声道 DVD 输入端的音频讯号现在将会作为 DVD 输入信号源使用。</p>
---	---

注意：

- 当选择多声道 DVD 输入时，在第 66 页说明的「扬声器配置」设定将会被忽略，而来自多声道输入的讯号将会完整从扬声器播放出来。
- 如果「Speakers Type (扬声器类型)」设置成「Bi-Amp (双功放)」，不能使用多声道 DVD 输入 (参见 43 页)。
- 还可以透过 [MULTI CH (多声道)] 按钮，在 AV 放大机上执行此程序。

调整低音及高音

除非您已经选择了 Direct (直通)、Pure Audio (纯粹音频) 或 THX 欣赏模式，您可调整前置扬声器的低音及高音。

<p>1</p> <p>AV 放大机 TONE</p> 	<p>重复按下 [TONE (音调)] 按钮来选择「Bass (低音)」或「Treble (高音)」。</p>
<p>2</p> 	<p>使用向上 [▶] 向下 [◀] 键进行调节。</p>

■ 低音

您可在 -10 dB 至 +10 dB 的范围，以 2 dB 的调幅，来提高或切断由前置扬声器所输出之低频率声音。

■ 高音

您可在 -10 dB 至 +10 dB 的范围，以 2 dB 的调幅，来提高或切断由前置扬声器所输出之高频率声音。

注意：

- 当选择多声道 DVD 输入接口时，此设置不可用。
- 这些步骤也可以在遥控器上，使用 [AUDIO (音频)] 键进行设置 (参见 76 页)。

显示信号源资讯

您可用以下方式显示目前输入信号源的各种资讯。

 <p>遥控器 RECEIVER DISPLAY</p>	<p>按下 [RECEIVER (接收机)] 按钮，然后重复按下 [DISPLAY (显示)] 按钮，以轮流显示所提供的资讯。</p>
---	---

注意：

还可以透过 [DISPLAY (显示)] 按钮，在 AV 放大机上执行此程序。

通常会显示以下与输入信号源相关的资讯：

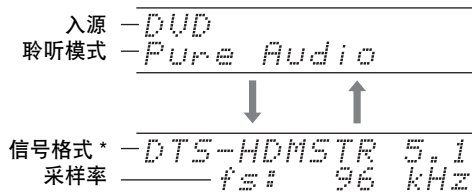

- * 若输入讯号源为类比格式，则不会显示任何格式资讯。若输入讯号源为 PCM 格式，将会显示取样频率。如果输入信号是 PCM，屏幕上会显示采样率。如果输入信号是数字而非 PCM，屏幕上会显示信号的格式。如果输入信号为多声道 PCM，将会显示采样率与信号格式。将会显示该资讯约三秒钟，然后之前显示的资讯会再度出现。

设定显示屏亮度

可以调节 AV 放大机显示屏的亮度。

 <p>遥控器 RECEIVER DIMMER</p>	<p>按下 [RECEIVER (接收机)] 按钮，然后重复按下 [DIMMER (调光器)] 按钮以选择：</p> <ul style="list-style-type: none"> 正常亮度 + VOLUME (音量) 指示灯亮起 正常亮度 + VOLUME (音量) 指示灯熄灭 弱亮度 + VOLUME (音量) 指示灯熄灭 较弱亮度 + VOLUME (音量) 指示灯熄灭 <p>您还可以选择使用 AV 放大机上的 [DIMMER] 键。</p>
--	---

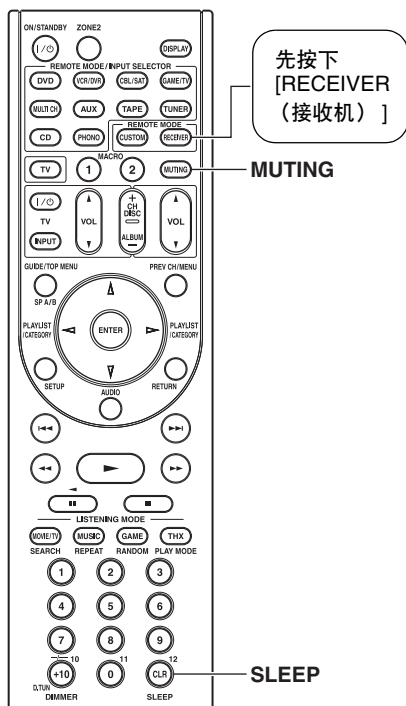

AV 放大器静音功能

您可以暂时将 AV 放大器静音。

按下 [RECEIVER (接收机)] 按钮，然后按下 [MUTING (静音)] 按钮。

装置将被静音，而 MUTING (静音) 指示会在显示屏上闪烁，如下所示。

若要将 AV 放大器装置解除静音，请再次按下 [MUTING (静音)] 按钮或调节音量。

当 AV 放大器被设定成待机模式时，这些静音功能会被取消。

提示：
您可以使用「Muting Level (静音水平)」来选择静音输出的多少 (参见 82 页)。

使用睡眠定时器

透过睡眠定时器的使用，您可设定 AV 放大器在指定的时间后自动关闭。

按下 [RECEIVER (接收机)] 按钮，然后重复按下 [SLEEP (睡眠)] 按钮来选择所需的睡眠时间。睡眠时间长度可设定为介于 90 至 10 分钟，以 10 分钟为增减幅度。

当 SLEEP (睡眠) 指示在显示屏亮起时，则表示睡眠定时器已设定完成。指定的睡眠时间将会显示约五秒钟，然后之前显示的资讯会再度出现。

若要取消睡眠定时器功能，请重复按下 [SLEEP (睡眠)] 按钮，直到 SLEEP (睡眠) 指示消失为止。

若要查看在 AV 放大器进入睡眠模式之前所剩余的时间，请按下 [SLEEP (睡眠)] 按钮。注意：如果您在显示睡眠时间时按下 [SLEEP (睡眠)] 按钮，睡眠时间将减少 10 分钟。

使用头戴式耳机

您可以将一对立体声头戴式耳机 (1/4 英寸的耳机插头) 连接至 AV 放大器的 PHONES (耳机) 插孔，以便您自己聆听之用，如下所示。

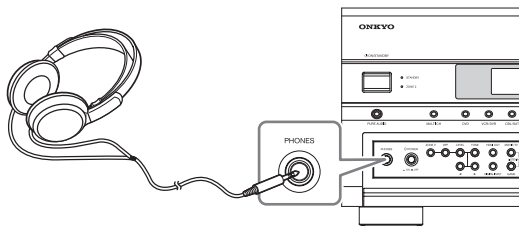

注意：

- 在您连接头戴式耳机之前请务必调降音量。
- 耳机插头连接到 PHONES 接口时，扬声器关闭，耳机指示灯亮起。(Powered Zone 2 区域扬声器不会关闭。)
- 当头戴式耳机接好时，除非欣赏模式早已设定为 Stereo (立体声)、Mono (单声道)、Direct (直通) 或 Pure Audio (纯粹音频)，否则欣赏模式将设定为 Stereo (立体声)。
- 只有 Stereo (立体声)、Direct (直通) 或 Pure Audio (纯粹音频) 及 Mono (单声道) 欣赏模式可与耳机搭配使用 (可用的欣赏模式也和目前选定的输入信号源有关)。
- 当使用多声道输入时，只有前置左和前置右的音频讯号可在耳机中听到。

录制

本章介绍了如何将选中的输入源刻录到带录制功能的视听设备上，以及如何从两种不同的输入源上录制音频和视频资料。

注意：

- 环绕声音效与 DSP 欣赏模式将无法录制。
- 有防止拷贝的 DVD 影音光盘无法加以复制。
- 您无法自 DVD 类比多声道输入录制。
- 无法录制连接到数字输入上的源。只能录制模拟输入。
- DTS 讯号将会以杂讯收录，所以请勿尝试以类比方式录制 DTS CD 或 LD。
- 当欣赏模式被设定为纯粹音频（Pure Audio）时，将不会有任何图像，因为视频电路的电源被关闭了。如果您要录制，请选择其它的欣赏模式。

AV 录制

音频输入源可以录制到连接到 TAPE OUT 接口的录音机上（如磁带式录音机，CDR，MD）。视频输入源可以录制到连接到 VCR/DVR OUT 接口的视频录音机上（如 VCR，DVD 录像机）。连接指示信息参见 19 至 35 页。

1	使用输入选择器键选择您要录入的音频设备。 在录制同时可以聆听，AV 放大机上的 MASTER VOLUME（音量）控制对录制没有影响。
2	在录音（像）机上，开始录制。
3	在输入设备上，开始重放。 如果您在录制期间选择了其它输入讯号源，则该输入讯号源将会被录制。

录制各自独立的 AV 讯号源

在此您可以录制来自完全独立讯号源的音频与视频讯号，让您对录影节目进行配音。此功能运用了当您选定音响输入来源（如 PHONO、TAPE、TUNER 或 CD）后，视频输入讯号源可以仍然不变的特点。

在接下来的例子中，来自于接在 CD IN（CD 输入）终端的 CD 播放机的音频讯号，以及来自于接在 AUX INPUT VIDEO 插孔之摄影机的视频讯号将由接在 VCR/DVR OUT 插孔的影带录放影机来进行录制。

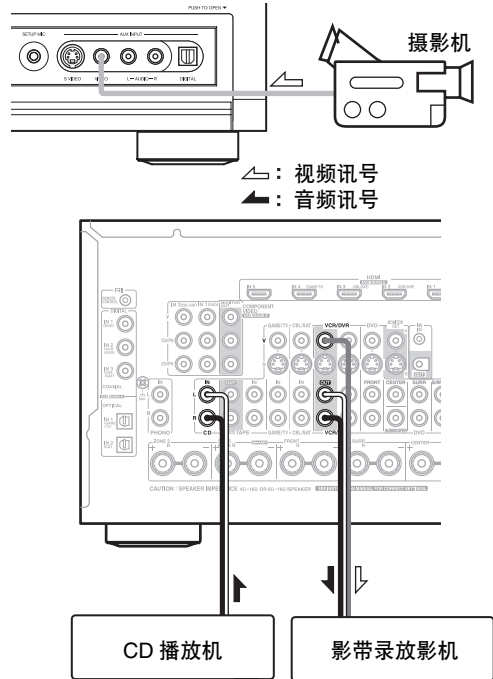

1	将摄影机与 CD 播放机准备好播放。
2	准备影带录放影机以进行录制。
3	按一下 [AUX] 输入选择器按钮。
4	按一下 [CD] 输入选择器按钮。 这将选择 CD 播放机做为音频讯号源，但保留摄影机做为视频讯号源。
5	开始在影带录放影机录制并开始播放摄影机与 CD 播放机。 来自摄影机的视频讯号将和来自 CD 播放机的音频讯号一起由影带录放影机录制。

使用欣赏模式

选择欣赏模式

欲知更多欣赏模式相关资讯，请参见第 62 页上的「有关欣赏模式」。

- 只有当您的 DVD 播放机以数位音频连线方式（同轴或光纤）被连接到 AV 放大机时，才能选择 Dolby Digital（杜比数位）及 DTS 欣赏模式。
- 您可以选择的聆听模式取决于输入信号的格式。如需核查格式，请参见第 52 页上的「显示信号源资讯」。
- 连接了一对耳机时，您只能选择 Pure Audio（纯音），Mono（单声道），Direct（直通）或 Stereo（立体声）聆听模式。

在 AV 放大机上选择

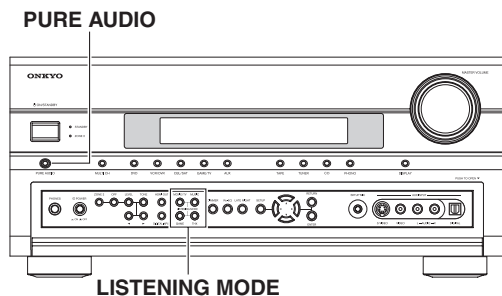

■ [PURE AUDIO（纯粹音频）] 键

此键可选择 Pure Audio（纯粹音频）欣赏模式。当选择此模式时，AV 放大机的显示屏会关闭，只有透过 HDMI IN（HDMI 输入）插孔输入的视频讯号可以被输出。

■ LISTENING MODE 键

[MOVIE/TV] 键

此按钮用于选择观看影片和 TV（电视）时意欲使用的聆听模式。

[MUSIC] 键

此按钮用于选择听音乐时意欲使用的聆听模式。

[GAME] 键

此按钮用于选择玩视频游戏时意欲使用的聆听模式。

[THX] 键

该键用于选择 THX 聆听模式。

用遥控器来选择

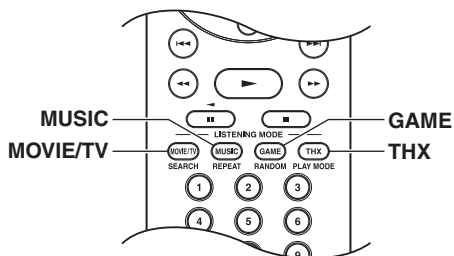

按 [RECEIVER（接收机）] 按钮，然后重复按 LISTENING MODE（聆听模式）按钮选择聆听模式。

■ LISTENING MODE 键

[MOVIE/TV] 键

此按钮用于选择观看影片和 TV（电视）时意欲使用的聆听模式。

[MUSIC] 键

此按钮用于选择听音乐时意欲使用的聆听模式。

[GAME] 键

此按钮用于选择玩视频游戏时意欲使用的聆听模式。

[THX] 键

该键用于选择 THX 聆听模式。

各个输入源格式可用的聆听模式

模拟和PCM 输入源

✓: 可用聆听模式

输入源格式	模拟 /PCM		多声道 模拟	多声道 PCM					
	32-96 kHz ^{*1}	176.4/ 192kHz ^{*2}		32-96 kHz ^{*1}			176.4/192 kHz ^{*2}		
				多声道	2ch	Mono/ Multiplex	多声道	2ch	Mono/ Multiplex
介质	CD, TV, radio,		DVD	DVD			DVD		
聆听模式	CD, TV, radio,		DVD	DVD			DVD		
Pure Audio	✓	✓	✓	✓	✓	✓	✓	✓	✓
Direct	✓	✓	✓	✓	✓	✓	✓	✓	✓
Stereo	✓	✓		✓	✓	✓	✓	✓	✓
Mono	✓			✓	✓	✓			
Multichannel			✓	✓			✓		
Neo:6				✓ ^{*4}					
Dolby PLII Movie/ Dolby PLIIx Movie ^{*3}	✓			✓ ^{*4}	✓				
Dolby PLII Music/ Dolby PLIIx Music ^{*3}	✓			✓ ^{*4}	✓				
Dolby PLII Game/ Dolby PLIIx Game ^{*3}	✓				✓				
Dolby EX				✓ ^{*4}					
Neo:6 Cinema	✓				✓				
Neo:6 Music	✓				✓				
THX Cinema/Music/Games ^{*5}				✓					
Dolby PLII/Dolby PLIIx Movie + THX Cinema ^{*5}	✓ ^{*3}			✓ ^{*4}	✓ ^{*3}				
Dolby PLII/Dolby PLIIx Music + THX Music ^{*5}	✓ ^{*3}			✓ ^{*4}	✓ ^{*3}				
Dolby PLII/Dolby PLIIx Games + THX Games ^{*5}	✓ ^{*3}				✓ ^{*3}				
Neo:6 Cinema/Music +THX Cinema/Music ^{*5}	✓			✓ ^{*4}	✓				
PLII Game + THX Ultra2 Cinema	✓				✓				
THX Surround EX				✓ ^{*4}					
THX Ultra2 Cinema/Music/Games				✓ ^{*4}					
Neo:6 + THX Games				✓ ^{*4}					
MonoMovie ^{*5*6}	✓			✓	✓	✓			
Orchestra ^{*5*6}	✓			✓	✓	✓			
Unplugged ^{*5*6}	✓			✓	✓	✓			
Studio-Mix ^{*5*6}	✓			✓	✓	✓			
TV Logic ^{*5*6}	✓			✓	✓	✓			
AllChStereo	✓			✓	✓	✓			
FullMono	✓			✓	✓	✓			
T-D ^{*6}	✓			✓	✓	✓			

*1. 32/44.1/48/88.2/96kHz

*2. DVD 声盘仅可通过 HDMI 输出多声道 176.4/192kHz PCM。

*3. 如果没有后环绕扬声器，或正在使用 Powered Zone 2，会使用 Dolby Pro Logic II。

*4. 不可以选择同样源格式。

*5. 只有使用环绕扬声器时才可用。

*6. 88.2kHz 和 96kHz 的 PCM 信号分别按照 44.1kHz 和 48kHz 输出。

■: 需要 6.1/7.1 扬声器，Powered Zone 2 使用时，此模式不可用。

■: 需要 7.1 扬声器，Powered Zone 2 使用时，此模式不可用。

使用欣赏模式 - 续

Dolby Digital 和 Dolby Digital Plus 输入源

✔: 可用聆听模式

输入源格式	Dolby Digital			Dolby Digital Plus		
	多声道	2ch	Mono/Multiplex	多声道	2ch	Mono/Multiplex
介质	DVD, DTV, etc.			Blu-ray, HD DVD		
聆听模式						
Pure Audio	✔	✔	✔	✔	✔	✔
Direct	✔	✔	✔	✔	✔	✔
Stereo	✔	✔	✔	✔	✔	✔
Mono	✔	✔	✔	✔	✔	✔
Neo:6	✔*3			✔*3		
DolbyDigital	✔					
DolbyDigital Plus				✔*1		
Dolby PLII Movie/ Dolby PLIIX Movie*2	✔*3	✔		✔*3	✔	
Dolby PLII Music/ Dolby PLIIX Music*2	✔*3	✔		✔*3	✔	
Dolby PLII Game/ Dolby PLIIX Game*2		✔			✔	
Dolby EX	✔*3			✔*3		
Neo:6 Cinema		✔			✔	
Neo:6 Music		✔			✔	
THX Cinema/Music/Games*4	✔			✔		
Dolby PLII/Dolby PLIIX Movie + THX Cinema*4	✔*3	✔*2		✔*3	✔*2	
Dolby PLII/Dolby PLIIX Music + THX Music*4	✔*3	✔*2		✔*3	✔*2	
Dolby PLII/Dolby PLIIX Game + THX Games*4		✔*2			✔*2	
Neo:6 Cinema/Music + THX Cinema/Music*4	✔*3	✔		✔*3	✔	
PLII Game + THX Ultra2 Cinema		✔			✔	
THX Surround EX	✔*3			✔*3		
THX Ultra2 Cinema/Music/Games	✔*3			✔*3		
Neo:6 + THX Games	✔*3			✔*3		
MonoMovie*4	✔	✔	✔	✔	✔	✔
Orchestra*4	✔	✔	✔	✔	✔	✔
Unplugged*4	✔	✔	✔	✔	✔	✔
Studio-Mix*4	✔	✔	✔	✔	✔	✔
TV Logic*4	✔	✔	✔	✔	✔	✔
AllChStereo	✔	✔	✔	✔	✔	✔
FullMono	✔	✔	✔	✔	✔	✔
T-D	✔	✔	✔	✔	✔	✔

*1. 如果没有后环绕扬声器，根据输入信号，可以使用 Dolby Digital。

*2. 如果没有后环绕扬声器，或正在使用 Powered Zone 2，会使用 Dolby Pro Logic II。

*3. 不可以选择同样源格式。

*4. 只有使用环绕扬声器时才可用。

■: 需要 6.1/7.1 扬声器，Powered Zone 2 使用时，此模式不可用。

■: 需要 7.1 扬声器，Powered Zone 2 使用时，此模式不可用。

注意：

有些 HD DVD 和 Blu-ray（蓝光格式）光盘在播放中可能会听到有杂音。这也许是因为在播放中音频格式的转变而造成的。这不属于故障。

使用欣赏模式 - 续

DTS 输入源

✓: 可用聆听模式

输入源格式	DTS, DTS96/24			DTS-ES Discrete/Matrix
	多声道	2ch	Mono	
聆听模式	DVD, CD, etc.			DVD, CD, etc.
Pure Audio	✓	✓	✓	✓
Direct	✓	✓	✓	✓
Stereo	✓	✓	✓	✓
Mono	✓	✓	✓	✓
DTS, DTS 96/24	✓			✓
DTS-ES Discrete/Matrix				✓*1
Neo:6	✓*3			
Dolby PLII Movie/ Dolby PLIIx Movie*2	✓*3	✓		
Dolby PLII Music/ Dolby PLIIx Music*2	✓*3	✓		
Dolby PLII Game/ Dolby PLIIx Game*2		✓		
Dolby EX	✓*3			
Neo:6 Cinema		✓		
Neo:6 Music		✓		
THX Cinema/Music/Games*4	✓			✓
Dolby PLII/Dolby PLIIx Movie + THX Cinema*4	✓*3	✓*2		
Dolby PLII/Dolby PLIIx Music + THX Music*4	✓*3	✓*2		
Dolby PLII/Dolby PLIIx Game + THX Games*4		✓*2		
Neo:6 Cinema/Music + THX Cinema/Music*4	✓*3	✓		
PLII Game + THX Ultra2 Cinema		✓		
THX Surround EX	✓*3			
THX Ultra2 Cinema/Music/Games	✓*3			
Neo:6 + THX Games	✓*3			
MonoMovie*4*5	✓	✓	✓	✓
Orchestra*4*5	✓	✓	✓	✓
Unplugged*4*5	✓	✓	✓	✓
Studio-Mix*4*5	✓	✓	✓	✓
TV Logic*4*5	✓	✓	✓	✓
AllChStereo	✓	✓	✓	✓
FullMono	✓	✓	✓	✓
T-D*5	✓	✓	✓	✓

*1. 如果没有后环绕扬声器，或正在使用 Powered Zone 2，会使用 DTS。

*2. 如果没有后环绕扬声器，或正在使用 Powered Zone 2，会使用 Dolby Pro Logic II。

*3. 不可以选择同样源格式。

*4. 只有使用环绕扬声器时才可用。

*5. DTS 96/24 按照 DTS 处理。

■ : 需要 6.1/7.1 扬声器，Powered Zone 2 使用时，此模式不可用。

■ : 需要 7.1 扬声器，Powered Zone 2 使用时，此模式不可用。

使用欣赏模式 - 续

TrueHD 输入源

✓: 可用聆听模式

输入源格式	TrueHD			TrueHD 192kHz		
	多声道	2ch	Mono/Multiplex	多声道	2ch	Mono/Multiplex
介质	Blu-ray, HD DVD			Blu-ray, HD DVD		
聆听模式	Blu-ray, HD DVD			Blu-ray, HD DVD		
Pure Audio	✓	✓	✓	✓	✓	✓
Direct	✓	✓	✓	✓	✓	✓
Stereo	✓	✓	✓	✓	✓	✓
Mono	✓	✓	✓			
TrueHD	✓			✓		
Neo:6	✓ ^{*2}					
Dolby PLII Movie/ Dolby PLIIx Movie ^{*1}	✓ ^{*2}	✓				
Dolby PLII Music/ Dolby PLIIx Music ^{*1}	✓ ^{*2}	✓				
Dolby PLII Game/ Dolby PLIIx Game ^{*1}		✓				
Dolby EX	✓ ^{*2}					
Neo:6 Cinema		✓				
Neo:6 Music		✓				
THX Cinema/Music/Games ^{*3}	✓					
Dolby PLII/Dolby PLIIx Movie + THX Cinema ^{*3}	✓ ^{*2}	✓ ^{*1}				
Dolby PLII/Dolby PLIIx Music + THX Music ^{*3}	✓ ^{*2}	✓ ^{*1}				
Dolby PLII/Dolby PLIIx Game + THX Games ^{*3}		✓ ^{*1}				
Neo:6 Cinema/Music + THX Cinema/Music ^{*3}	✓ ^{*2}	✓				
PLII Game + THX Ultra2 Cinema		✓				
THX Surround EX	✓ ^{*2}					
THX Ultra2 Cinema/Music/Games	✓ ^{*2}					
Neo:6 + THX Games	✓ ^{*2}					
MonoMovie ^{*3}	✓	✓	✓			
Orchestra ^{*3}	✓	✓	✓			
Unplugged ^{*3}	✓	✓	✓			
Studio-Mix ^{*3}	✓	✓	✓			
TV Logic ^{*3}	✓	✓	✓			
AllChStereo	✓	✓	✓			
FullMono	✓	✓	✓			
T-D	✓	✓	✓			

*1. 如果没有后环绕扬声器，或正在使用 Powered Zone 2，会使用 Dolby Pro Logic II。

*2. 不可以选择同样源格式。

*3. 只有使用环绕扬声器时才可用。

■：需要 6.1/7.1 扬声器，Powered Zone 2 使用时，此模式不可用。

■：需要 7.1 扬声器，Powered Zone 2 使用时，此模式不可用。

注意：

有些 HD DVD 和 Blu-ray（蓝光格式）光盘在播放中可能会听到有杂音。这也许是因为在播放中音频格式的
转变而造成的。这不属于故障。

DTS-HD 输入源

✓: 可用聆听模式

输入源格式	DTS-HD High Resolution			DTS-HD Master Audio			DTS-HD Master Audio 192kHz		
	多声道	2ch	Mono	多声道	2ch	Mono	多声道	2ch	Mono
聆听模式	Blu-ray, HD DVD			Blu-ray, HD DVD			Blu-ray, HD DVD		
Pure Audio	✓	✓	✓	✓	✓	✓	✓	✓	✓
Direct	✓	✓	✓	✓	✓	✓	✓	✓	✓
Stereo	✓	✓	✓	✓	✓	✓	✓	✓	✓
Mono	✓	✓	✓	✓	✓	✓			
DTS-HD High Resolution	✓								
DTS-HD Master Audio				✓			✓		
Neo:6	✓*2			✓*2					
Dolby PLII Movie/ Dolby PLIIx Movie*1	✓*2	✓		✓*2	✓				
Dolby PLII Music/ Dolby PLIIx Music*1	✓*2	✓		✓*2	✓				
Dolby PLII Game/ Dolby PLIIx Game*1		✓			✓				
Dolby Digital EX/Dolby EX	✓*2			✓*2					
Neo:6 Cinema		✓			✓				
Neo:6 Music		✓			✓				
THX Cinema/Music/Games*3	✓			✓					
Dolby PLII/Dolby PLIIx Movie + THX Cinema*3	✓*2	✓*1		✓*2	✓*1				
Dolby PLII/Dolby PLIIx Music + THX Music*3	✓*2	✓*1		✓*2	✓*1				
Dolby PLII/Dolby PLIIx Game + THX Games*3		✓*1			✓*1				
Neo:6 Cinema/Music + THX Cinema/Music*3	✓*2	✓		✓*2	✓				
PLII Game + THX Ultra2 Cinema		✓			✓				
THX Surround EX	✓*2			✓*2					
THX Ultra2 Cinema/Music/Games	✓*2			✓*2					
Neo:6 + THX Games	✓*2			✓*2					
MonoMovie*3	✓	✓	✓	✓	✓	✓			
Orchestra*3	✓	✓	✓	✓	✓	✓			
Unplugged*3	✓	✓	✓	✓	✓	✓			
Studio-Mix*3	✓	✓	✓	✓	✓	✓			
TV Logic*3	✓	✓	✓	✓	✓	✓			
AllChStereo	✓	✓	✓	✓	✓	✓			
FullMono	✓	✓	✓	✓	✓	✓			
T-D	✓	✓	✓	✓	✓	✓			

*1. 如果没有后环绕扬声器, 或正在使用 Powered Zone 2, 会使用 Dolby Pro Logic II。

*2. 不可以选择同样源格式。

*3. 只有使用环绕扬声器时才可用。

■: 需要 6.1/7.1 扬声器, Powered Zone 2 使用时, 此模式不可用。

■: 需要 7.1 扬声器, Powered Zone 2 使用时, 此模式不可用。

注意:

有些 HD DVD 和 Blu-ray (蓝光格式) 光盘在播放中可能会听到有杂音。这也许是因为在播放中音频格式的转变而造成的。这不属于故障。

DTS Express 和 DSD 输入源

✓: 可用聆听模式

输入源格式	DTS Express			DSD ^{*1}	
	多声道	2ch	Mono	多声道 (3/2.1)	2ch
介质	Blu-ray, HD DVD			SACD	
聆听模式					
Pure Audio	✓	✓	✓	✓	✓
Direct	✓	✓	✓	✓	✓
Stereo	✓	✓	✓	✓	✓
Mono	✓	✓	✓	✓	✓
DTS Express	✓				
DSD				✓	
Neo:6	✓ ^{*3}			✓	
Dolby PLII Movie/ Dolby PLIIx Movie ^{*2}	✓ ^{*3}	✓		✓	✓
Dolby PLII Music/ Dolby PLIIx Music ^{*2}	✓ ^{*3}	✓		✓	✓
Dolby PLII Game/ Dolby PLIIx Game ^{*2}		✓			✓
Dolby EX	✓ ^{*3}			✓	
Neo:6 Cinema		✓			✓
Neo:6 Music		✓			✓
THX Cinema/Music/Games ^{*4}	✓			✓	
Dolby PLII/Dolby PLIIx Movie + THX Cinema ^{*4}	✓ ^{*3}	✓ ^{*2}		✓	✓ ^{*2}
Dolby PLII/Dolby PLIIx Music + THX Music ^{*4}	✓ ^{*3}	✓ ^{*2}		✓	✓ ^{*2}
Dolby PLII/Dolby PLIIx Game + THX Games ^{*4}		✓ ^{*2}			✓ ^{*2}
Neo:6 Cinema/Music + THX Cinema/Music ^{*4}	✓ ^{*3}	✓		✓	✓
PLII Game + THX Ultra2 Cinema		✓			✓
THX Surround EX	✓ ^{*3}			✓	
THX Ultra2 Cinema/Music/Games	✓ ^{*3}			✓	
Neo:6 + THX Games	✓ ^{*3}			✓	
MonoMovie ^{*4}	✓	✓	✓	✓	✓
Orchestra ^{*4}	✓	✓	✓	✓	✓
Unplugged ^{*4}	✓	✓	✓	✓	✓
Studio-Mix ^{*4}	✓	✓	✓	✓	✓
TV Logic ^{*4}	✓	✓	✓	✓	✓
AllChStereo	✓	✓	✓	✓	✓
FullMono	✓	✓	✓	✓	✓
T-D	✓	✓	✓	✓	✓

*1. DSD 信号在转换到 PCM 后被处理。

*2. 如果没有后环绕扬声器，或正在使用 Powered Zone 2，会使用 Dolby Pro Logic II。

*3. 不可以选择同样源格式。

*4. 只有使用环绕扬声器时才可用。

■: 需要 6.1/7.1 扬声器，Powered Zone 2 使用时，此模式不可用。

■: 需要 7.1 扬声器，Powered Zone 2 使用时，此模式不可用。



如果您的 SACD 播放机上可以选择 PCM 或 DSD，在某些情况下，选择 PCM 将会生成最佳的音质。

注意: 有些 HD DVD 和 Blu-ray (蓝光格式) 光盘在播放中可能会听到有杂音。这也许是因为在播放中音频格式的转变而造成的。这不属于故障。

有关欣赏模式

AV 放大机的欣赏模式可把您的聆听室变成有高传真及惊人环绕声音效的电影院或剧院。

LISTENING MODE (聆听模式) 键图示显示可以选择聆听模式。

按钮:  

LISTENING MODE (聆听模式) 键图示显示除 [PURE AUDIO (纯音模式)] 键以外的遥控器键 (AV 放大机和遥控器上都有除 [PURE AUDIO (纯音模式)] 键以外的所有键)。

LISTENING MODE (聆听模式) 键使用信息, 请参见第 55 页上的「选择欣赏模式」。

Pure Audio (纯粹音频)

按钮:  

在此模式中, 显示器及视频电路已被关闭, 将可能的噪声源降至最低, 进而获得最佳的高传真效果。(因为视频电路被关闭, 只有经由 HDMI IN (HDMI 输入) 插孔而输入的视频信号可以被输出。)

Direct (直通)

按钮: 

在此模式中, 从输入讯号源来的音频讯号是以最小处理方式来直通输入, 以提供高传真的音效。所有的讯号源的音频声道都会完整输出。

Stereo (立体声)

按钮: 

声音从前置左和右扬声器和低音扬声器输出。

Mono (单声道)

按钮: 

当您观赏单声道原声带的老电影时, 请使用此模式, 或使用此模式来选择某些用左、右声道录制外国语言电影的原声带。它也可以和 DVD 或其它包含多路传输音效 (如卡拉 OK DVD) 的讯号源一起使用。

Multichannel (多声道)

按钮:   

此模式可以与模拟或 PCM 多声道输入源一起使用。

Dolby Pro Logic IIx

Dolby Pro Logic II

Dolby Pro Logic IIx 能扩充 2 声道讯号源以便进行 7.1 声道播放。它提供了非常自然且无间的环绕声音效功能, 把聆听者完全融入。除了音乐与电影之外, 电玩也能透过此模式得到最佳的空间效果与逼真的图像。若您没有使用任何环绕声后置扬声器, 可使用 Dolby Pro Logic II, 而非 Dolby Pro Logic IIx。

Dolby PLIIx Movie

按钮: 

播放任何的立体声或杜比环绕声 (Pro Logic) 电影 (如电视、DVD、VHS) 时, 请使用此模式。

Dolby PLIIx Music

按钮: 

播放任何的立体声或杜比环绕声 (Pro Logic) 音乐讯号源 (如 CD、收音机、卡带录音座、电视、VHS、DVD), 请使用此模式。

Dolby PLIIx Game

按钮: 

请在本模式中使用电玩, 尤其是含 Dolby Pro Logic II 标志的电玩。

Dolby Digital (杜比数位)

按钮:   

请在本模式中使用有 Dolby Digital 和 Dolby Digital TV 广播标志的 DVD。这是最常见的数位环绕声模式, 且它会让您有亲临现场的感觉, 就好像在电影院或音乐听中。

5.1 声道讯号源 + Dolby EX

按钮:   

这些模式可扩充 5.1 声道讯号源以进行 6.1/7.1 声道的播放。它们特别适合具有矩阵编码环绕声后置声道的 Dolby EX 原声带。这个额外的声道增加了另一个维度, 且提供被环绕声包围的体验, 特别适合转动性与物体飞过的音效。

Dolby Digital Plus

按钮:   

Dolby (杜比) 公司为使用包括新型视频光盘格式 Blu-ray 和 HD DVD 在内的 HDTV 而开发的最新多声道音频格式, 支持 48 kHz 采样频率下的大至 7.1 的声道。

Dolby TrueHD

按钮:   

此新型 Dolby (杜比) 格式是为充分利用新型 Blu-ray 和 HD DVD 光盘格式提供的额外存储空间而设计的, 提供 48/96 kHz 下的大至 7.1 的数位音频分离声道和 192 kHz 采样频率下的大至 5.1 的声道。

有关 AV 放大机支持的讯号, 参见 58 页。

5.1 声道讯号源 + Dolby PLIIx Music

按钮: 

这些模式用了 Dolby Pro Logic IIx Music 模式, 可扩充 5.1 声道讯号源以进行 6.1/7.1 声道的播放。

5.1 声道讯号源 + Dolby PLIIx Movie

按钮: 

这些模式用了 Dolby Pro Logic IIx Movie 模式, 可扩充 5.1 声道讯号源以进行 7.1 声道的播放。

DTS

按钮:   

这些 DTS 数位环绕声格式支持高达 5.1 分离声道并使用较少的压缩技术以获得高传真的效果。请使用在有 DTS 标志的 DVD 和 CD。

DTS 96/24

按钮:   

本模式是搭配 DTS 96/24 使用的。这是一种有 96 kHz 取样比率和 24 位元解析度的高分辨率 DTS, 可提供超高传真的效果。请使用在有 DTS 96/24 标志的 DVD。

DTS-ES Discrete

按钮:   

此模式适用于 DTS-ES Discrete 原声带, 此种原声带采用了分离式环绕声后置声道以进行真正的 6.1/7.1 声道播放。这七个完全分离的音频声道提供了更好的空间图像、360 度音效定位, 最适合播放会通过环绕声道的声音。请使用在有 DTS-ES 标志的 DVD, 特别是有 DTS-ES Discrete 原声带的 DVD。

DTS-ES Matrix

按钮:   

此模式适用于 DTS-ES Matrix 原声带, 此种原声带采用了矩阵编码的后置声道以进行 6.1/7.1 声道播放。请使用在有 DTS-ES 标志的 DVD, 特别是有 DTS-ES Matrix 原声带的 DVD。

DTS Neo:6

按钮:   

此模式能扩充 2 声道讯号源以便进行大至 7.1 声道播放。它用了七个矩阵编码的全频宽声道以播放矩阵编码的媒体, 提供了非常自然且无间的环绕声音效功能, 把聆听者完全融入。

- Neo:6 Cinema
播放任何的立体声电影 (如电视、DVD、VHS) 时, 请使用此模式。
- Neo:6 Music
播放任何的立体声音乐讯号源 (如 CD、收音机、卡带录音座、电视、VHS、DVD) 时, 请使用此模式。

5.1 声道讯号源 + Neo:6

按钮:   

这模式使用 Neo:6 来扩充 5.1 声道讯号源以进行 6.1/7.1 声道的播放。

DTS-HD High Resolution Audio

按钮:   

DTS 公司为使用包括新型视频光盘格式 Blu-ray 和 HD DVD 在内的 HDTV 而开发的最新多声道音频格式, 支持 96 kHz 采样频率下的大至 7.1 的声道。

DTS-HD Master Audio

按钮:   

此新型 DTS 格式是为充分利用新型 Blu-ray 和 HD DVD 光盘格式提供的额外存储空间而设计的, 提供 48/96 kHz 下的大至 7.1 的数位音频分离声道和 192 kHz 采样频率下的大至 5.1 的声道。

有关 AV 放大机支持的讯号, 参见 60 页。

DTS Express

按钮:   

该格式支持最多 5.1 声道和 48 kHz 的较低取样频率。应用实例包括交互式音频以 HD DVD Sub Audio 和 Blu-ray Secondary Audio 的注释编码。另外还有广播和媒体服务器。

DSD

按钮:   

DSD 表示直接流数字模式, 是用于在超级音频 CD (SACD) 上储存数字音频信号的格式。此模式可以与带多声道音频的 SACD 一起使用。

THX

由 George Lucas 创立, THX 发展了严格的标准, 以确保电影复制后, 在电影院和家庭影院放映时就如导演期望的那样。

对于家庭影院环境, THX 模式在进行设置复制时详细优化了声道的声调和空间的特征。适用于双声道矩阵信号输入及多信号输入。

后环绕扬声器输出基于输入资源及选择的聆听模式。

- THX Cinema

按钮:  

THX 影院模式对影院声道进行矫正, 使之能在家庭影院环境中播放。在此模式下, THX Loudness Plus 被配置成适用于影院水平。Re-EQ, Timbre Matching 和 Adaptive Decorrelation 处于激活状态。

- THX Music

按钮:  

THX 音乐模式适用于聆听音乐, 特别适用于比电影更高的音响水平。在此模式下, THX Loudness Plus 被配置成适用于音乐播放, 只有 Timbre Matching 处于激活状态。

- THX Games

按钮:  

THX 游戏模式适用于游戏音频在空间上的精确播放, 它在较小的环境中与电影有相似的音频合成。THX Loudness Plus 被配置成适用于游戏音频水平, Timbre Matching 处于激活状态。

使用欣赏模式 - 续

• THX Ultra2 Cinema

按钮:  

此模式为 7.1 声道重放扩展了 5.1 声道输入源。通过分解环绕音源, 优化周围和方向声音来产生后环绕声道输出。

• THX Ultra2 Music

按钮:  

此模式适用于音乐, 为 7.1 声道重放扩展了 5.1 声道输入源。

• THX Ultra2 Games

按钮:  

此模式专为视频游戏设计。可以将双声道和 5.1 声道输入源扩展为 6.1/7.1 声道播放。

• THX Surround EX

按钮:  

此模式为 6.1/7.1 声道重放扩展了 5.1 声道输入源。尤其适用于 Dolby Digital EX 输入源。THX Surround EX, 也叫做 Dolby Digital Surround EX, 是 Dolby Laboratories 和 THX Ltd. 联合开发的一项技术。

Onkyo 原创的 DSP 模式

Mono Movie

按钮: 

此模式适用于播放老电影以及其它单声道讯号来源的节目。中央扬声器会输出原声, 而混响则会由其他扬声器加在声音的输出之上, 甚至让单声道的录制的节目或音乐有临场感。

Orchestra

按钮: 

此模式适合古典或歌剧音乐, 它可突显环绕声道来扩充立体音场, 激发音乐厅的自然混响音效。

Unplugged

按钮: 

此模式适合乐器演奏、声乐、爵士乐, 它突显了前立体音场, 让人感觉就像在舞台前面一样。

Studio-Mix

按钮: 

适合于摇滚或流行音乐, 在此种模式聆听音乐给您强大音场的现场音效, 让您有如亲临夜总会或摇滚音乐会现场的感觉。

TV Logic

按钮: 

此模式可将逼真的音效加诸于在电视摄影棚内录制的电视节目当中, 在全部音场中增加了环绕声的效果, 并增加人声的清晰度。

All Ch Stereo

按钮:   

此模式最适合背景音乐, 它透过前置、环绕声及环绕声后置扬声器让整个聆听场地充满著音效。

Full Mono

按钮:   

在此模式中, 所有的扬声器输出同样的单声道音效, 所以不论您在聆听室的何处, 您所听到的声音都是同样的。

T-D (戏院维度)

按钮:  

用此模式您可享受虚拟的 5.1 环绕声音效, 就算只有二至三个扬声器亦可。这种效果是透过如何让音效达到聆听者的左、右耳而达成的。如果有太多的混响, 可能不会有好的音效, 所以我们建议您在自然混响很少或完全没有的环境中使用此模式。

进阶设定

屏幕设置菜单

屏幕设置菜单可以显示在所连接的电视上，便于更改 AV 放大机的设置。在主菜单上设置被分为八类，并且大部分设置还有子菜单。

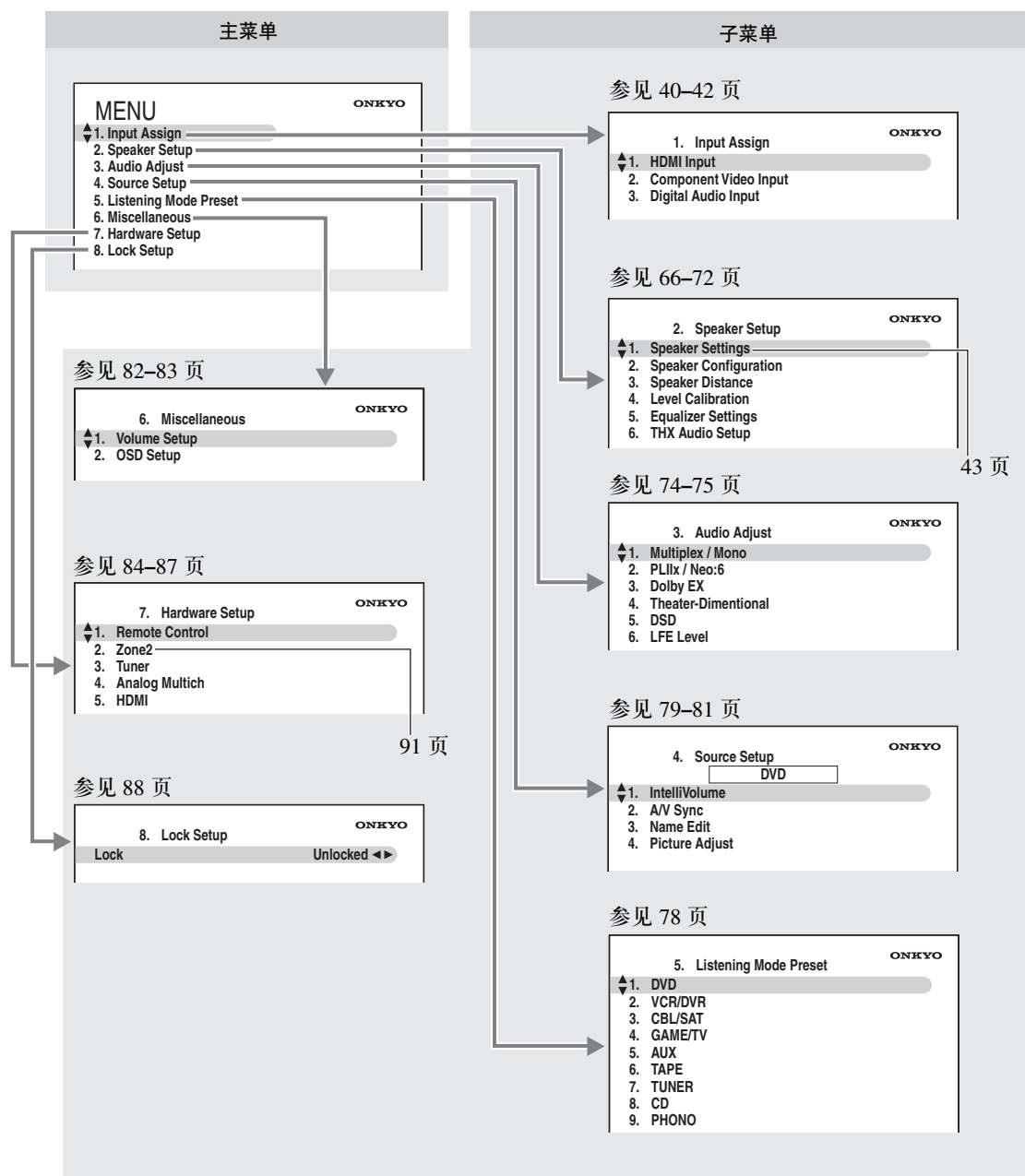

扬声器设定

本节所描述的有些设定是透过自动扬声器设置功能而自动设定的（参见 46 页）。

在此您可以检查由扬声器自动设定功能所设定的值，或以手动加以设定，这在您使用扬声器自动设定功能之后变更了其中一个已连接的扬声器时是很有用的。

注意：

当耳机连接到 AV 放大机时，不能进行 Speaker Setup（扬声器设置）。

扬声器设定

请参见第 43 页上的「扬声器设定」。

扬声器配置

此设置可由自动扬声器设置功能完成（参见 46 页）。

过这些设定，您可以指定哪些扬声器有接上本装置，以及各个扬声器的分频点。

可指定下列分频点：「Full Band（全频宽）」、「40 Hz」、「50 Hz」、「60 Hz」、「70 Hz」、「80Hz(THX)」、「90 Hz」、「100 Hz」、「120 Hz」、「150 Hz」与「200 Hz」。

对可适当输出低频低音音效的扬声器（例如，有足够规格的低音扬声器），请指定「Full Band（全频宽）」。对于较小的扬声器，请指定适切的分频点。低于分频点的音频讯号将会由低音扬声器代替原扬声器输出。请参考您的扬声器使用手册以决定最佳的分频点。

请注意 THX 推荐任一 THX 主扬声器都应设置成「80Hz(THX)」。如果您使用自动扬声器设置功能设置扬声器，手动确认任一 THX 扬声器都设置成 80 Hz（THX）交叉。

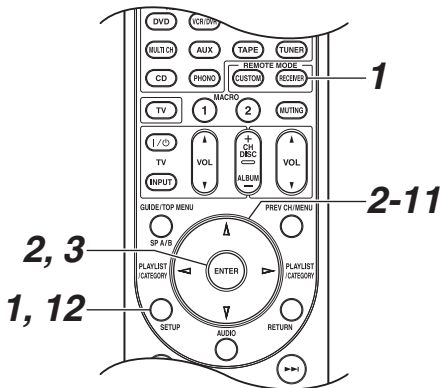

1



请按下 [RECEIVER（接收机）] 按钮，然后再按下 [SETUP（设定）] 按钮。

萤幕上会出现主菜单。

如果主菜单未显示，请确保在您的电视上选择了合适的外部输入接口。

2

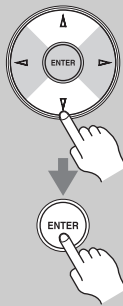

使用上、下 [▲]/[▼] 按钮来选择「2. Speaker Setup（扬声器设置）」，接著按下 [ENTER（输入）]。萤幕上将出现「Speaker Setup（扬声器设置）」菜单。

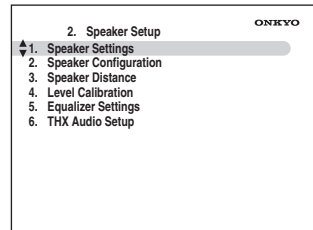

3

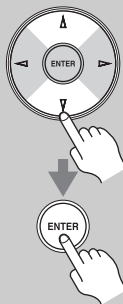

使用上、下 [▲]/[▼] 按钮来选择「2. Speaker Configuration（扬声器配置）」，接著按下 [ENTER（输入）]。

萤幕上将出现「Speaker Configuration（扬声器配置）」菜单。

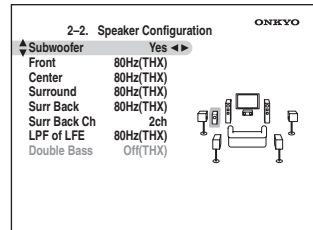

4

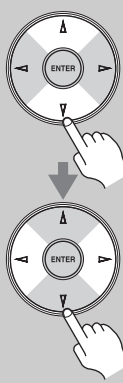

使用上、下 [▲]/[▼] 按钮来选择「Subwoofer（低音扬声器）」，接著使用左、右 [◀]/[▶] 按钮来选择：

Yes: 如果有连接低音扬声器，请选择此选项。

No: 如果没有连接低音扬声器，请选择此选项。

5

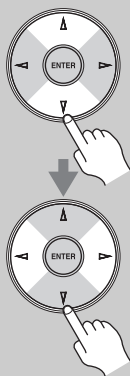

使用上、下 [▲]/[▼] 按钮来选择「Front (前置)」, 接著使用左、右 [◀]/[▶] 按钮来选择分频点。

注意:

如果在步骤 4 里的「Subwoofer (低音扬声器)」低音扬声器设定为「No」, 那么此设定将固定为「Full Band (全频宽)」。

6

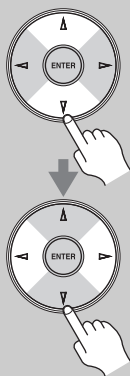

使用上、下 [▲]/[▼] 按钮来选择「Center (中央)」, 接著使用左、右 [◀]/[▶] 按钮来选择分频点。

如果没有连接中央扬声器, 请选择「None」。

注意:

如果在步骤 5 中的「Front (前置)」设定是「Full Band (全频宽)」以外的选项, 在此就无法选择「Full Band (全频宽)」。

7

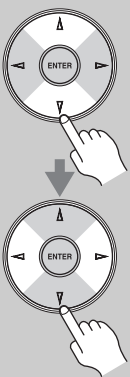

使用上、下 [▲]/[▼] 按钮来选择「Surround (环绕声音效)」, 接著使用左、右 [◀]/[▶] 按钮来选择分频点。

如果没有连接左右环绕声音效扬声器, 请选择「None」。

注意:

如果在步骤 5 中的「Front (前置)」设定是「Full Band (全频宽)」以外的选项, 在此就无法选择「Full Band (全频宽)」。

8

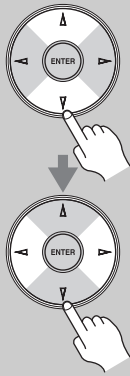

使用上、下 [▲]/[▼] 按钮来选择「Surr Back (环绕声后置)」, 接著使用左、右 [◀]/[▶] 按钮来选择分频点。

如果没有连接环绕声后置扬声器, 请选择「None」。

注意:

- 倘若在步骤 7 里的「Surround (环绕声音效)」设定为「None」, 则无法选择此设定。
- 如果在步骤 7 中的「Surround (环绕声音效)」设定是「Full Band (全频宽)」以外的选项, 在此就无法选择「Full Band (全频宽)」。
- 如果「Speakers Type (扬声器类型)」设置成「Bi-Amp (双功放)」(43 页), 或正在使用 Powered Zone2 (91 页), 不能选择此设置。

9



使用上、下 [▲]/[▼] 按钮来选择「Surr Back Ch (环绕声后置声道)」, 接著使用左、右 [◀]/[▶] 按钮来选择:

- 1ch: 如果接了一个环绕声后置扬声器, 请选择此项。
- 2ch: 如果接了两个环绕声后置扬声器 (左与右), 请选择此项。

注意:

如果在步骤 8 里的「Surr Back (环绕声后置)」设定为「None」, 则无法选择此设定。

继续下一页的步骤 10。

LFE 声道的低通滤波器

这项设定不是由自动扬声器设置功能自动设定的 (参见 46 页)。

透过此设定，您可以指定 LFE 声道的低通滤波器 (LPF) 的截频点 (Cutoff Frequency)，这可用来过滤掉不想要的嗡嗡声。LPF 仅适用会使用 LFE 声道的信号源。

* 如果您使用的是 THX 认证的扬声器，选择「80Hz(THX)」。

10

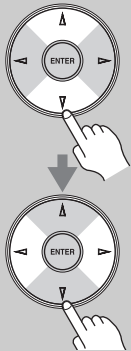

使用上、下 [▲]/[▼] 按钮来选择「LPF of LFE (LFE 声道的低通滤波器)」，接著使用左、右 [◀]/[▶] 按钮来选择低通滤波器频率。有下列的低通滤波器频率可供选择：「80Hz(THX)」、「90 Hz」、「100 Hz」或「120 Hz」。继续右边一栏中的步骤 11。

双重低音

这项设定不是由自动扬声器设置功能自动设定的 (参见 46 页)。

透过双重低音功能，您可以藉由输入左右声道的低音讯号给低音扬声器以放大低音输出效果。此功能仅能在步骤 4 中的「Subwoofer (低音扬声器)」设定为「Yes」且步骤 5 中的「Front (前置)」设定为「Full Band (全频宽)」时才能使用。

在扬声器设定画面中，仅有在您有很大的前置左右扬声器且有一个低音扬声器的状况下，您才可以选择低音讯号该如何传送给您的扬声器。

* 如果您使用的是 THX 认证的扬声器，只要选择「Off(THX)」。

11

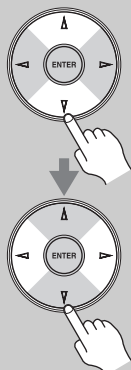

使用上、下 [▲]/[▼] 按钮来选择「Double Bass (双重低音)」，接著使用左、右 [◀]/[▶] 按钮来选择：

On: 双重低音功能开启 (预设值)。左右前置低音扬声器的低音讯号也会同时送往低音扬声器。

Off(THX): 关闭双重低音讯号功能。

12



按下 [SETUP (设定)] 按钮。设定菜单将关闭。

注意：

可在 AV 放大机上使用其 [SETUP (设定)]、方向箭头与 [ENTER (输入)] 按钮来执行此程序。

扬声器距离

这项设定是由自动扬声器设置功能自动设定的 (参见 46 页)。

透过此功能, 您能指定自各个扬声器到欣赏位置间的距离, 使从各个扬声器所发出的声音如同声音设计者所预期的方式传达至聆听者的耳朵。

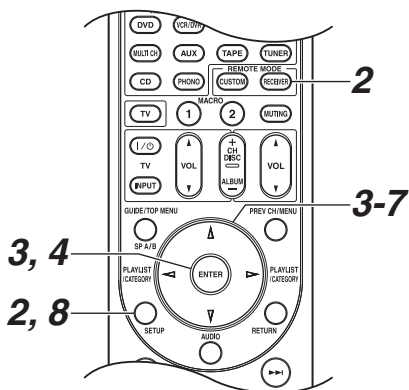

1	<p>测量并记录下各扬声器与聆听位置之间的距离。</p>
2	<p>请按下 [RECEIVER (接收机)] 按钮, 然后再按下 [SETUP (设定)] 按钮。</p> <p>萤幕上会出现主菜单。</p> <p>如果主菜单未显示, 请确保在您的电视上选择了合适的外部输入接口。</p>
3	<p>使用上、下 [▲]/[▼] 按钮来选择 [2. Speaker Setup (扬声器设置)], 接著按下 [ENTER (输入)]。</p> <p>萤幕上将出现 [Speaker Setup (扬声器设置)] 菜单。</p> <div style="border: 1px solid black; padding: 5px; margin-top: 10px;"> <p style="text-align: right;">ONKYO</p> <p>2. Speaker Setup</p> <ul style="list-style-type: none"> 1. Speaker Settings 2. Speaker Configuration 3. Speaker Distance 4. Level Calibration 5. Equalizer Settings 6. THX Audio Setup </div>

4	<p>使用上、下 [▲]/[▼] 按钮来选择 [3. Speaker Distance (扬声器距离)], 接著按下 [ENTER (输入)]。</p> <p>萤幕上将出现 [Speaker Distance (扬声器距离)] 菜单。</p> <div style="border: 1px solid black; padding: 5px; margin-top: 10px;"> <p style="text-align: right;">ONKYO</p> <p>2-3. Speaker Distance</p> <p>Unit feet</p> <ul style="list-style-type: none"> Left 12.0ft Center 12.0ft Right 12.0ft Surr Right 7.0ft Surr Back R 7.0ft Surr Back L 7.0ft Surr Left 7.0ft Subwoofer 12.0ft </div>
5	<p>使用上、下 [▲]/[▼] 按钮来选择 [Unit (单位)], 接著使用左、右 [◀]/[▶] 按钮来选择:</p> <p>feet: 如果您希望以英尺做为距离的单位, 请选择此项。可以在 0.5 到 30 英尺的范围内, 以 0.5 英尺的增减幅度设定。</p> <p>meters: 如果您希望以公尺做为距离的单位选择此项。可以在 0.15 到 9 m 的范围内, 以 0.15 m 的增减幅度设定。</p>
6	<p>使用上、下 [▲]/[▼] 按钮来选择 [Left (左置)], 接著使用左、右 [◀]/[▶] 按钮来指定距离:</p> <p>指定从左前置扬声器到您的欣赏位置间的距离。</p>
7	<p>对所有扬声器重复步骤 6。</p> <p>注意:</p> <p>在扬声器配置画面 (66 页) 中设定为 [No] 或 [None] 的扬声器无法加以选择。</p>
8	<p>按下 [SETUP (设定)] 按钮。</p> <p>设定菜单将关闭。</p>

注意:

可在 AV 放大机上使用其 [SETUP (设定)]、箭头与 [ENTER (输入)] 按钮来执行此程序。

扬声器音量校正

这项设定是由自动扬声器设置功能自动设定的 (参见 46 页)。

透过此功能您能够藉由内建的测试音调以调整各个扬声器的音量, 让各个扬声器的音量在欣赏位置听起来相同。

注意:

- 当AV放大机的输出是处于静音状态或已连接耳机时, 您无法校正扬声器。
- 因为AV放大机支援 THX 模式, 在标准音量等级 0 dB (绝对音量设置 82) 时输出测试音。如果您通常聆听的音量设置低于此, 请当心, 因为测试音的音量会高出很多。

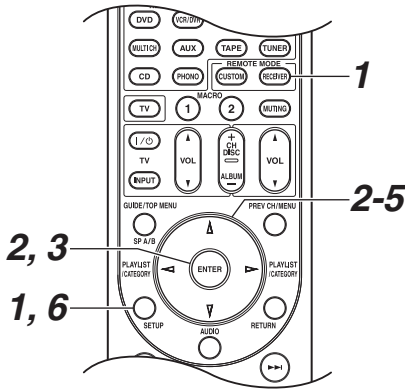

1 请按下 [RECEIVER (接收机)] 按钮, 然后再按下 [SETUP (设定)] 按钮。
萤幕上会出现主菜单。
如果主菜单未显示, 请确保在您的电视上选择了合适的外部输入接口。

2 使用上、下 [▲]/[▼] 按钮来选择 [2. Speaker Setup (扬声器设置)], 接著按下 [ENTER (输入)]。萤幕上将出现 [Speaker Setup (扬声器设置)] 菜单。

ONKYO

2 Speaker Setup

- 1. Speaker Settings
- 2. Speaker Configuration
- 3. Speaker Distance
- 4. Level Calibration
- 5. Equalizer Settings
- 6. THX Audio Setup

3 使用上、下 [▲]/[▼] 按钮来选择 [4. Level Calibration (音量校正)] 然后按下 [ENTER (输入)] 按钮。
将会显示 [Level Calibration (音量校正)] 菜单并由左前置扬声器发出粉红色噪声讯号测试音调。

ONKYO

2-4. Level Calibration

Left	0.0dB
Center	0.0dB
Right	0.0dB
Surr Right	0.0dB
Surr Back R	0.0dB
Surr Back L	0.0dB
Surr Left	0.0dB
Subwoofer	0.0dB

注意:
在扬声器配置画面 (66 页) 中设定为 [No] 或 [None] 的扬声器无法加以选择。

4 使用上、下 [▲]/[▼] 按钮以选择各个扬声器, 然后使用左、右 [◀]/[▶] 按钮以设定音量。
音量可在 -12.0 到 +12.0 dB 的范围内以 0.5 dB 的增减幅度调整 (对低音扬声器调整的范围是 -15.0 到 +12.0 dB)。

5 重复步骤 4 直到从各个扬声器的测试音调音量相同为止。
如果使用掌上音量水平测量表, 调节各扬声器的音量使聆听位置测试结果达到为 75 dB SPL, 使用 C-Weighting 和 Slow-Reading (慢读)。

6 按下 [SETUP (设定)] 按钮。
设定菜单将关闭。

注意:
可在 AV 放大机上使用其 [SETUP (设定)]、方向箭头与 [ENTER (输入)] 按钮来执行此程序。

等化器设定

这项设定是由自动扬声器设置功能自动设定的 (参见 46 页)。

使用 Equalizer (均衡) 设置, 您可以使用 7 波段均衡器单独调节扬声器的音调。要设定各个扬声器的音量, 参见 70 页。

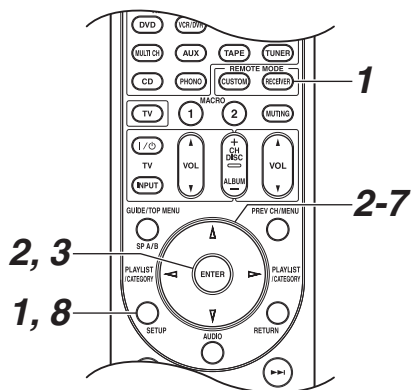

1

请按下 [RECEIVER (接收机)] 按钮, 然后再按下 [SETUP (设定)] 按钮。

萤幕上会出现主菜单。

如果主菜单未显示, 请确保在您的电视上选择了合适的外部输入接口。

2

使用上、下 [▲]/[▼] 按钮来选择 [2. Speaker Setup (扬声器设置)], 接著按下 [ENTER (输入)]。萤幕上将出现 [Speaker Setup (扬声器设置)] 菜单。

2. Speaker Setup		ONKYO
▲	1. Speaker Settings	
	2. Speaker Configuration	
	3. Speaker Distance	
	4. Level Calibration	
	5. Equalizer Settings	
	6. THX Audio Setup	

3

使用上、下 [▲]/[▼] 按钮来选择 [5. Equalizer Settings (等化器设定)], 接著按下 [ENTER (输入)]。显示 [Equalizer Settings (等化器设定)] 菜单。

2-5. Equalizer Settings		ONKYO
▲	Equalizer	Off ◀▶

4

使用左、右 [◀]/[▶] 按钮选择: Off:

音调关闭, 相应降半音。

Audyssey:

各个扬声器的音调由扬声器自动设定功能自动设定。

在执行完扬声器自动设定后, 请务必选择此设定。

Manual:

您可以手动调节各个扬声器的均衡度。

如果您选择 [Manual (手动)], 请继续执行此程序。如果您选择 [Off (关闭)] 或 [Audyssey], 请到步骤 8。

5

使用向下钮 [▼] 来选择 [Channel (声道)], 然后使用左、右 [◀]/[▶] 按钮来选择扬声器。

2-5. Equalizer Settings			ONKYO
▲	Equalizer	Manual	
	Channel	Front	
	63Hz	0dB	
	160Hz	0dB	
	400Hz	0dB	
	1000Hz	0dB	
	2500Hz	0dB	
	6300Hz	0dB	
	16000Hz	0dB	

6 使用上、下 [▲]/[▼] 按钮以选择「Frequency (频率)」选项, 然后使用左、右 [◀]/[▶] 按钮以调整在该频率的音量。
您可以选择: 「63Hz」, 「160Hz」, 「400Hz」, 「1000Hz」, 「2500Hz」, 「6300Hz」或「16000Hz」。对于重低音扬声器, 可以选择「25Hz」, 「40Hz」, 「63Hz」, 「100Hz」或「160Hz」。
在各个频率的音量可在 -6 到 +6 dB 的范围内以 1 dB 的增减幅度调整。
秘诀:
低频率 (例如 160 Hz) 会影响低音音效; 高频率 (例如 6300 Hz) 会影响高音音效。

7 使用上、下 [▲]/[▼] 按钮以选择「Channel (声道)」, 然后使用左、右 [◀]/[▶] 按钮来选择另一个扬声器。
对各个扬声器重复步骤 6 与 7。

8 按下 [SETUP (设定)] 按钮。
设定菜单将关闭。

注意:

- 当欣赏模式设定成 Direct (直通), Pure Audio (纯粹音频) 时, 不会产生任何效果。
- 均衡器设置对于 176.4/192 kHz 信号不起作用。
- 可在 AV 放大机上使用其 [SETUP (设定)]、箭头与 [ENTER (输入)] 按钮来执行此程序。

THX 音频设置

此设置不能通过自动扬声器设置功能完成。
(参见 46 页)

通过「Surr Back Sp Spacing (后环绕扬声器空间)」设置, 您可以指定后环绕扬声器之间的距离。

如果您在使用 THX 认证的重低音扬声器, 将「THX Ultra2/Select2 Subwoofer」设置为「Yes」。您可以应用 THX 的 BGC (边缘获得补偿) 来补偿聆听者就坐非常靠近房间边缘时产生的低频率变形夸张 (例如墙壁)。

您还可以设置 THX Loudness Plus。当「Loudness Plus」设置成「On (打开)」时, 可以在低音音量欣赏音响表现的细微差别。

此结果只在选择 THX 聆听模式时才可用。

1 按下 [RECEIVER] 键, 接着按下 [SETUP] 键。
屏幕上显示主菜单。
如果主菜单未显示, 请确保在您的电视上选择了合适的外部输入接口。

2 使用上下 [▲]/[▼] 键选择「2. Speaker Setup」, 然后按下 [ENTER] 键。
出现「Speaker Setup」菜单。

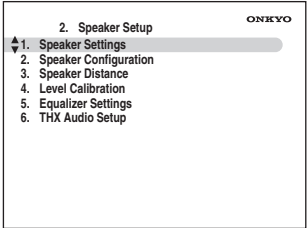

3 使用上下 [▲]/[▼] 键选择「6. THX Audio Setup」, 然后按下 [ENTER] 键。
出现「THX Audio Setup」菜单。

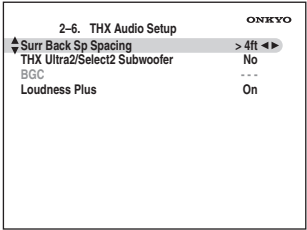

4

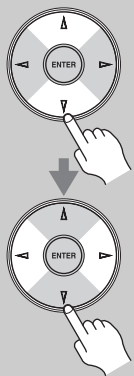

使用上下 [▲]/[▼] 键选择「Surr Back Spacing」，使用左右 [◀]/[▶] 键指定后环绕扬声器之间的距离。

< 1ft (< 0.3m) :

如果后环绕扬声器距离在 0 到 1 英尺之间 (0.30 厘米)，选择此项。

1ft - 4ft (0.3m - 1.2m) :

如果后环绕扬声器距离在 1 到 4 英尺之间 (0.3-1.2 米)，选择此项。

> 4ft (> 1.2m) (默认) :

如果后环绕扬声器距离大于 4 英尺，选择此项。

注意：

只有「Surr Back Ch」设置在扬声器设置中配置为「2ch」(67 页)，此设置才可用。

5

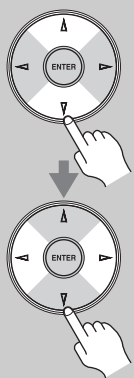

使用上下 [▲]/[▼] 键选择「THX Ultra2/Select2 Subwoofer」，然后使用左右 [◀]/[▶] 键选择：

No : 如果您没有 THX 认证的重低音扬声器，选择此项。

Yes : 如果您有 THX 认证的重低音扬声器，选择此项。

6

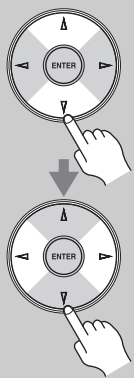

使用上下 [▲]/[▼] 键选择「BGC」，然后使用左右 [◀]/[▶] 键选择：

键选择：

Off : 选择此项，关闭「BGC」。

On : 选择此项，打开「BGC」。

注意：

如果「THX Ultra2/Select2 Subwoofer (THX Ultra2/Select2 重低音扬声器)」为「Yes」(第 5 步)，此设置才可用。

7



用上下 [▲]/[▼] 键选择「Loudness Plus」，然后使用左右 [◀]/[▶] 键选择：

键选择：

Off : 选择此项，关闭「Loudness Plus」。

On : 选择此项，打开「Loudness Plus」。

8



按下 [SETUP] 键。

设置关闭。

注意：

可在 AV 放大机上使用其 [SETUP (设定)]、箭头与 [ENTER (输入)] 按钮来执行此程序。

THX Loudness Plus

THX Loudness Plus 是一种新型的音量控制技术，以 THX Ultra2 Plus™ 和 THX Select2 Plus™ 共同认证的接收机为特色。有了 THX Loudness Plus，家庭影院的观众可以在任何音量上享受更丰富细腻的环境混音音效。将音量调低至声参考电平之下会导致某些音响质素的丢失或者听众领会到不同的声音元素。智能调节周围环绕声道的音调平衡和频率响应而导致音量降低时，THX Loudness Plus 可以修复由此造成的音调和空间转移。这样，无论音量如何设置，都能使使用者体验到声道带来的至真音效。而且，无论在何种 THX 聆听模式下聆听，THX Loudness Plus 都会自动应用于其中。新款 THX Cinema, THX Music 和 THX Games 模式为每一内容类型都配备了相应的 THX Loudness Plus 设置。

音频讯号调整功能

在此您可以设定欣赏模式相关的设定与功能。

1



请按下 [RECEIVER (接收机)] 按钮, 然后再按下 [SETUP (设定)] 按钮。
萤幕上会出现主菜单。
如果主菜单未显示, 请确保在您的电视上选择了合适的外部输入接口。

2



用向上、向下 [▲]/[▼] 按钮来选择「3. Audio Adjust (音频调整)」选项, 然后按下 [ENTER (输入)]。萤幕上将出现「Audio Adjust (音频调整)」菜单。

3. Audio Adjust ONKYO

- ▲ 1. Multiplex / Mono
- 2. PLIIx / Neo:6
- 3. Dolby EX
- 4. Theater-Dimensional
- 5. DSD
- 6. LFE Level

3



使用上和下 [▲]/[▼] 按钮以选择功能, 然后按下 [ENTER (输入)]。出现所选择的功能菜单。

4



使用上、下 [▲]/[▼] 按钮以选择设定, 然后使用左、右 [◀]/[▶] 按钮以设定其内容。
在下面说明此设定。

5



当您完成后, 按一下 [SETUP (设定)] 按钮。
设定菜单将关闭。

注意:

可在 AV 放大机上使用其 [SETUP (设定)]、箭头与 [ENTER (输入)] 按钮来执行此程序。

多元 / 单声道设定 (Mono/Multiplex)

■ Multiplex

Input Ch

本设定将决定哪一个声道系立体声多路传输讯号源的输出。请使用本设定来选择音频声道, 或播放多路传输讯号源、多国语言电视节目等等时所用的语言。

Main: 主声道是输出声道 (预设值)。

Sub: 副声道是输出声道。

Main/Sub: 主、副声道都是输出声道。

■ Mono

Input Ch

本设定指定了要播放任何 2 声道数位讯号源 (例如: 杜比数位 (Dolby Digital), 或在单声道 (Mono) 欣赏模式中的 2 声道类比 /PCM 讯号源) 时所要使用的声道。

Left + Right: 左、右声道都是输出声道 (预设值)。

Left: 只有左声道是输出声道。

Right: 只有右声道是输出声道。

Output Speaker

使用单声道聆听模式时, 此设置决定何种扬声器输出单声道音频

Left / Right: 单声道音频从左前扬声器和右前扬声器输出。

Center: 单声道音频从中置扬声器输出 (默认)。

PLIIx/Neo:6 Music 模式设定

■ PLIIx Music (仅限双声道)

这些设定是为了播放任何 2 声道数位讯号源 (例如: 杜比数位 (Dolby Digital), 或在 Dolby PLIIx Music 欣赏模式中的 2 声道类比 /PCM 讯号源) 时所提供的。

Panorama (全景立体化)

透过此功能, 在使用 Dolby Pro Logic II Music 或 Dolby Pro Logic Ix Music 欣赏模式时, 您可以扩展前置立体声音场的宽度。

On: 开启全景立体化功能。

Off: 关闭全景立体化功能 (预设值)。

Dimension (深度)

透过此项设定, 在使用 Dolby Pro Logic II Music 或 Dolby Pro Logic IIx Music 欣赏模式时, 您可以将音场的深度前后调整。可以调整的范围是 -3 到 +3 (预设值为 0)。较低的设定会将音场往前拉。较高的设定值会将音场往后拉。

如果该立体音场听起来太宽, 或太多环绕声, 将音场往前移会改善这类平衡的效果。相反的, 如果立体声的音场听起来感觉是单声道音效, 或是环绕音场的感觉不足, 把音场往后移可获得改善。

Center Width (中央宽度)

透过此功能, 在使用 Dolby Pro Logic II Music 或 Dolby Pro Logic IIx Music 欣赏模式时您可以调整中央扬声器音场的宽度。通常如果您使用中央扬声器, 中央声道的声音仅由中央扬声器输出。(如果您没有使用中央扬声器, 中央声道的声音会被分配到前置左和右扬声器以建立虚拟的中央音场。) 此设定控制前置左、右和中央混音, 让您调整中央声道声音的权重。可以调整的范围是 0 到 7 (预设值为 3)。

■ Neo:6 Music

Center Image (中央音场)

DTS Neo:6 Music 欣赏模式会从二声道 (立体声) 音源建立六个声道环绕声音效。透过此项设定, 您可以指定前置左和右声道的输出可以拉长到什么程度以建立中央声道。可以调整的范围是 0 到 5 (预设值为 2)。此项设定在没有接上环绕声扬声器的状况下不提供。

当设定为 0, 前置左与右声道的输出衰减一半 (-6 dB), 以制造出该声音是位于中央的感觉。此设定在欣赏的位置偏离中间时效果不错。当设定为 5, 前置左与右声道就没有衰减, 保持原来的立体声平衡。

Dolby EX (杜比 EX) 输入信号设定

■ Dolby EX (杜比 EX)

此设定决定如何处理 Dolby EX 编码讯号。在没有接上环绕声后置扬声器的状况下将不提供此项设定。此设定仅对 Dolby Digital (杜比数位) 和 Dolby Digital Plus (杜比数位+) 和 Dolby TrueHD 有效。

Auto: 如果讯号源包含 Dolby EX (杜比 EX) 旗标, 将会采用 Dolby EX (杜比 EX) 或 THX Surround EX 欣赏模式 (默认)。

Manual: 您可以选择任何可用的欣赏模式。

T-D (Theater-Dimensional) 欣赏模式设定

■ Listening Angle (欣赏角度)

透过此项设定, 您可以指定前置左、右扬声器相对于欣赏位置的角度。Theater-Dimensional (戏院维度) 欣赏模式是根据此项设定来进行处理的。理想的情形下, 前置左与右扬声器应和聆听欣赏位置等距, 而相对于欣赏位置的角度应该接近下列两个设定之一。

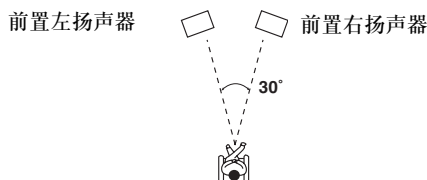

Narrow: 如果角度小于 30 度, 选择此项。
Wide: 如果角度大于 30 度, 选择此项 (默认)。

DSD Setting (直接设置)

■ DAC Direct

此设置决定 DSD (SACD) 音频信号是否通过 DSP, 传递 [A/V Sync], 延迟等, 是否在选择了 [Pure Audio (纯粹音频)] 或 [Direct] (直接) 聆听模式时进行 DSP 处理。

No: DSP 信号由 DSP 处理 (默认)。
Yes: DSP 信号不由 DSP 处理。

LFE 音平设置 (LFE Level)

采用此项设置, 对杜比数字, DTS, 多声道 PCM, Dolby TrueHD, DTS-HD Master Audio 和 DSD (SACD) 输入, 您可以进行 LFE (低频效应) 音频设置。该音平可设置为 -∞, -10 dB, 和 0 dB (默认)。

使用这些输入源时, 如出现低频效音效过大, 将音平设为 [-10 dB] 或 [-∞ dB]。

■ Dolby Digital

为 Dolby Digital 和 Dolby Digital Plus 输入源设置 LFE 声道音平。

■ DTS

为 DTS 和 DTS-HD High Resolution 输入源设置 LFE 声道音平。

■ Multichannel PCM

为多声道 PCM 输入源设置 LFE 声道音平。
(Multichannel PCM 通过 HDMI 接口输入。)

■ Dolby TrueHD

为 Dolby TrueHD 输入源设置 LFE 声道音平。

■ DTS-HD Master Audio

为 DTS-HD Master Audio 输入源设置 LFE 声道音平。

■ DSD

为 DSD (SACD) 输入源设置 LFE 声道音平。

使用音频设置

可以通过按 [AUDIO] (音频) 键更改多种音频设置。

注意：

当「Audio TV Out (音频 TV 输出)」设置为「On (打开)」时 (86 页)，则按键是无效的。

<p>1</p> 	<p>按下 [RECEPTOR] 键，接著按下 [AUDIO] 键。 设置项目显示在显示屏上。</p>
<p>2</p> 	<p>使用上下 [▲]/[▼] 选择条目。</p>
<p>3</p> 	<p>使用左右 [◀]/[▶] 键选择设置。 重复此步骤进行其他设置操作。</p>

音频调节功能介绍如下：

音调控制设置 (Tone Control)

除非您已经选择了「Direct (直通)」，「Pure Audio (纯粹音频)」或「THX」欣赏模式，您可调整前置扬声器的低音及高音

■ Bass (低音)

通过此功能可以放大或缩小前扬声器低频声音信号的输出，从 -10dB 到 +10dB，以 2dB 步进。

■ Treble (高音)

通过此功能可以放大或缩小前扬声器高频声音信号的输出，从 -10dB 到 +10dB，以 2dB 步进。

注意：

- 当选择多声道 DVD 输入接口时，此设置不可用。
- 此过程也可以在 AV 放大机上通过其 [TONE]、[◀] 和 [▶] 键进行 (参见 52 页)。

深夜聆听功能 (Late Night)

■ Late Night

使用深夜聆听功能，您可以减弱 Dolby Digital 材料的动态范围，使您即使在很低的音量下也可以聆听—适合在夜晚看电影不想打扰别人时使用。

对于 Dolby Digital 和 Dolby Digital Plus 输入源，选项有：

Off: 深夜聆听功能关闭 (默认)。

Low: 小幅度缩小动态范围。

High: 大幅度缩小动态范围。

对于 Dolby TrueHD 输入源，选项有：

Auto Late Night 功能自动设定为 On 或 Off。
(预设值)。

Off: 关闭 Late Night (深夜) 功能。

On: 开启 Late Night (深夜) 功能。

注意：

- 深夜聆听功能的效果取决于播放的材料和原始声音设计者的意愿，对于某些材料，即使选择了不同的选项，也可能没有什么效果或者效果很低。
- 此过程也可以在 AV 放大机上通过其 [LATE NIGHT] 键进行。

使用 Re-EQ 功能

使用 Re-EQ 功能，您可以纠正带有过于刺耳的高频音轨，使其更适合与家庭影院的欣赏。

■ Re-EQ

此功能可与以下聆听模式一起使用：

- Dolby Digital, Dolby Digital EX, Dolby Pro Logic II Movie, Dolby Pro Logic IIx Movie
- DTS, DTS-ES, DTS Neo:6 Cinema, DTS 96/24
- Multichannel

■ Re-EQ (THX)

此功能可与以下聆听模式一起使用：

- THX Cinema, THX Surround EX, THX Ultra2 Cinema

Off: Re-EQ 关闭。

On: Re-EQ 开放。

注意：

- Re-EQ 功能的「On (开启)」和「Off (关闭)」设置保存在各个聆听模式中。但是，在 THX 聆听模式下，AV 放大机关闭时，返回到「On (开启)」。
- 此过程也可以在 AV 放大机上通过其 [Re-EQ] 键进行。

Audyssey Dynamic EQ™

■ Dynamic EQ (适用于非 THX 聆听模式)

■ THX+Dynamic EQ (适用于 THX 聆听模式)

凭借 Audyssey Dynamic EQ, 即使在以低音量级别聆听时也能体验到悦耳的声音。

Audyssey Dynamic EQ 通过对人为感觉和室内声音的重视解决因音量下降而导致的音质恶化问题。

这个过程通过选择正确的瞬时频率响应和环绕声音量级别以使声音内容以创建时的音量级别 (而非基准声级) 发声来实现。

Off: Audyssey Dynamic EQ 关闭。

On: Audyssey Dynamic EQ 打开。

注意:

- Audyssey Dynamic EQ 只有在将第 71 页上的「Equalizer Settings (均衡器设置)」设「Audyssey」后才能进行设置。
- 「Loudness Plus」设置成「On」时 (参见 71 页), 即使选择了 THX 聆听模式, THX+Dynamic EQ 也不可用。

Music Optimazer

■ M.Optimazer

Music Optimazer 功能可以增强压缩格式音乐文件的声音质量。可以用于使用「有损」压缩方法的音乐文件, 例如 MP3。

Off: Music Optimazer 关闭 (默认)。

On: Music Optimazer 打开。

注意:

Music Optimazer 功能只能用于采样率低于 48 kHz 的 PCM 数字音频输入和模拟音频输入信号。当选择了 Pure Audio (纯音频) 或 Direct (直通) 聆听模式时, Music Optimazer 被禁用。

扬声器音量 (Speaker Levels)

聆听某个输入源时, 您可以调节各个扬声器的音量。

这些临时性调节在 AV 放大器被设为 Standby (待机) 时取消。

■ Subwoofer

扬声器的可调节音量在 -15.0 dB 到 +12.0 dB 之间。

■ Center

扬声器的可调节音量在 -12.0 dB 到 +12.0 dB 之间。

注意:

- AV 放大器产品在静音状态下无法使用此项功能。
- 不能调节在「Speaker Configuration (扬声器配置)」时被设置为「No」或「None」的扬声器 (参见 66 页)。

A/V Sync

■ A/V Sync

在 DVD 播放机上使用逐行扫描时可能发现图像和声音不同步。使用此设置, 可以通过延迟音频信号进行调节。您可以按照 5 毫秒的步进进行调节, 调节范围为 0 到 250 毫秒。

注意:

- 使用 Pure Audio (纯音) 模式或 Direct (直通) 模式欣赏模拟输入信号时, 此设置不可用。
- 当选择多声道 DVD 输入接口时, 此设置不可用。

指定输入讯号源的欣赏模式

您可以对各个输入讯号源设定一个预设的欣赏模式，当您选择该讯号源时，就会自动选用该欣赏模式。例如，您可以设定预设欣赏模式需使用 Dolby Digital（杜比数位）输入信号。您可以在播放过程中选择其它的欣赏模式，但是一旦您将 AV 放大器设定为 Standby（待命）时，就会恢复到此处所指定的模式。

1



请按下 [RECEIVER（接收机）] 按钮，然后再按下 [SETUP（设定）] 按钮。
萤幕上会出现主菜单。
如果主菜单未显示，请确保在您的电视上选择了合适的外部输入接口。

2



使用上、下 [▲]/[▼] 按钮来选择「5. Listening Mode Preset（欣赏模式预设）」，然后按下 [ENTER（输入）]。
出现「Listening Mode Preset（欣赏模式预设）」菜单。

5. Listening Mode Preset ONKYO

- 1. DVD
- 2. VCR/DVR
- 3. CBL/SAT
- 4. GAME/TV
- 5. AUX
- 6. TAPE
- 7. TUNER
- 8. CD
- 9. PHONO

3



使用上和下 [▲]/[▼] 按钮以选择要设定的输入讯号源，然后按下 [ENTER（输入）]。
出现讯号格式选择菜单。

5-1. Listening Mode Preset ONKYO

DVD	▲
▲ Analog / PCM	Last Valid ◀▶
Dolby Digital	Last Valid
DTS	Last Valid
D.F. 2ch	Last Valid
D.F. Mono	Last Valid

4

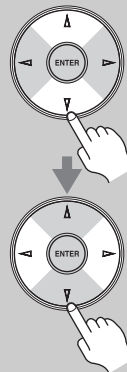

使用上、下 [▲]/[▼] 按钮以选择您希望设定的信号格式，然后使用左、右 [◀]/[▶] 按钮选择欣赏模式。

只有各个输入信号格式可搭配的欣赏模式可供选择（参见 56 页）。

Last Valid 选项代表将会使用最后使用的欣赏模式。

Analog / PCM:

透过此项设定，您可以指定当类比（CD、电视、LD、VHS（影带录影机）、MD、唱机、收音机、卡带录音座、有线电视、卫星电视等）或 PCM 数位音频讯号播放时所使用的欣赏模式（CD、DVD 等）。

Dolby Digital:

透过此项设定，您可以指定在播放 Dolby Digital（杜比数位）和 Dolby Digital Plus 格式的数位音频信号时所使用的欣赏模式（如 DVD 等）。

DTS:

透过此项设定，您可以指定在播放 DTS 和 DTS-HD High Resolution 格式的数位音频信号时（如 DVD、LD、CD 等）所使用的欣赏模式。

D.F. 2ch:

透过此项设定，您可以指定在播放 2 声道（2/0）数位音频信号（Dolby Digital、DTS）时所使用的欣赏模式（DVD 等）。

D.F. Mono:

透过此项设定，您可以指定在播放单声道的数位音频信号时所使用的欣赏模式（如 DVD 等）。

Multich PCM:

指定透过 HDMI IN 输入多声道 PCM 讯号源（如 DVDAudio）时所使用的预设欣赏模式。

192k/176.4k:

指定高分辨率 176.4 kHz 以及 192 kHz 数位音频讯号源（如 DVDAudio）的预设欣赏模式。

Dolby TrueHD:

指定对 Dolby TrueHD 讯号源的预设欣赏模式，例如 Blu-ray 或 HD DVD（通过 HDMI 输入）。

DTS-HD Master Audio:

指定对 DTS-HD Master Audio 讯号源的预设欣赏模式，例如 Blu-ray 或 HD DVD（通过 HDMI 输入）。

DSD:

指定 DSD 多声道输入源的默认聆听模式，例如 SACD。

5



当您完成后，按一下 [SETUP (设定)] 按钮。
设定菜单将关闭。

注意：

可在 AV 放大机上使用其 [SETUP (设定)] 按钮、箭头按钮与 [ENTER (输入)] 按钮来执行此程序。

输入源设置

本章节介绍在「Source Setup (输入源设置)」菜单上的各项。各个输入选择器上的项目可以单独设置。

1

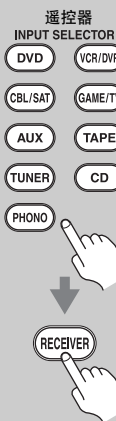

按下输入选择器键，选择输入源，然后 [RECEIVER] 遥控模式键。

2



按下 [SETUP] 键。
萤幕上会出现主菜单。
如果主菜单未显示，请确保在您的电视上选择了合适的外部输入接口。

3

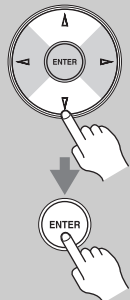

使用上下 [▲]/[▼] 键选择「4. Source Setup (输入源设置)」，然后按 [ENTER] 键。
出现「Source Setup (输入源设置)」菜单。当前所选中的输入选择器将在方框中显示。

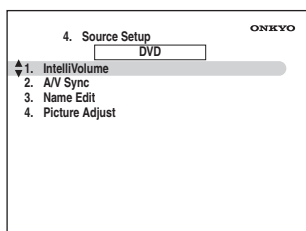

4

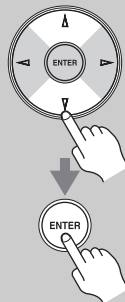

使用上下 [▲]/[▼] 键选择一个项目，然后按下 [ENTER] 键。

5

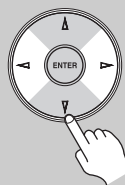

使用左右 [◀]/[▶] 键进行更改。「Source Setup (输入源设置)」菜单项在下面的章节内介绍。

6



按下 [SETUP] 键。
设定菜单将关闭。

IntelliVolume

使用「IntelliVolume」，您可以设置各个输入选择器的音平。如果您的源设备音量过高或者过低，此设置有用。

使用左右 [◀]/[▶] 键来设定音量水平。

如果一个设备比其它设备音量高，使用左 [◀] 键来降低输入音量。如果过于安静，使用右 [▶] 键来升高输入音量。输入水平可以在 -12 dB 到 +12 dB 之间，以每 1 dB 为单位进行调节。

注意：

「IntelliVolume」功能不适用于 Zone 2。

A/V Sync

使用 DVD 播放机的逐行扫描功能时，您可能会发现图像和声音不同步。使用 A/V Sync 设置，您可以对音频信号实施延迟以纠正此问题。延迟可以设置的范围是 0 到 250 毫秒（MSEC），步进为 5 毫秒。

使用左右 [◀]/[▶] 键选择延迟。

在设置延迟时，如需观看电视画面，按下 [ENTER] 键。

按下 [RETURN（返回）] 键返回上一显示屏。

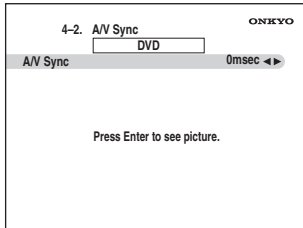

如果 HDMI Lip Sync 启用（参见 86 页），您的电视或显示器支持 HDMI Lip Sync，显示延迟时间将为 A/V Sync 延迟时间。HDMI Lip Sync 延迟时间在平行顺延。

注意：

当选择了 Pure Audio（纯音频）聆听模式时，或者当对模拟输入源使用了 Direct（直通）聆听模式时，A/V Sync 被禁用。

Name Edit（字符编辑）

您可以为各个输入选择器设置输入定制的名称，便于分辨。选择时，定制的名称将出现在显示屏幕上。

使用文字输入屏幕编辑定制的名称。

1. 使用箭头指示 [▲]/[▼]/[◀]/[▶] 键来选择一个字符，然后按下 [ENTER] 键。
重复此步骤，最多可以输入 10 个字符。
2. 结束后，要保存名称时，确保用箭头 [▲]/[▼]/[◀]/[▶] 按钮选择「OK」，然后按 [ENTER（输入）]。否则不会保存。

名称输入区域

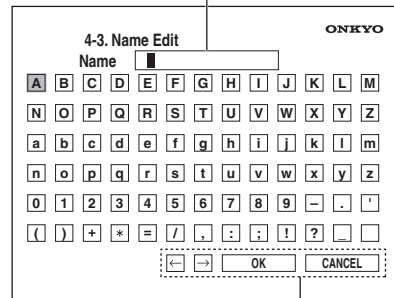

←（左）/→（右）：
当光标在名称输入区域内移动时，选项被选中。

OK:

输入结束后选择。

CANCEL:

要取消名称输入时选择。

纠正字符：

1. 利用箭头指示 [▲]/[▼]/[◀]/[▶] 键选择「←（左）」或「→（右）」，然后按下 [ENTER] 键。
2. 按几下 [ENTER] 键选择不正确的字符（每按一下 [ENTER] 键，光标移动一个字符）。
3. 使用箭头指示 [▲]/[▼]/[◀]/[▶] 键选择正确的字符，然后按下 [ENTER] 键。

注意：

- 如果要恢复定制名称到默认，在各个字母处输入空白空格清除定制名称。
- 这些步骤也可以在 AV 放大机上，使用其 [SETUP] 键，[ENTER] 键和箭头指示键进行设置。

Picture Adjust

使用图像调整，可以调整图像质量，减少出现在屏幕上的噪波并设定在调整后的图像。使用上下 [▲]/[▼] 按钮选择设置，使用左右 [◀]/[▶] 按钮进行设置。

在设置时如需观看电视画面，按下 [ENTER] 键。

按下 [RETURN (返回)] 键返回上一显示屏。

Picture Mode

AV 放大机带有三种图像模式（图像设置样式）：「Mode1」（默认）、「Mode2」和「Mode3」。

Brightness

通过这个设置，可以调节图像亮度。可以以 1 为单位调整 -20 到 +20（默认为 0）。

[-20] 最暗。

[+20] 最亮。

Contrast

通过这个设置，可以调节对比度。可以以 1 为单位调整 -20 到 +20（默认为 0）。

[-20] 最小。

[+20] 最大。

Hue

通过这个设置，可以调节红 / 绿平衡。可以以 1 为单位调整 -20 到 +20（默认为 0）。

[-20] 最绿。

[+20] 最红

Saturation

通过这个设置，可以调节饱和度。可以以 1 为单位调整 -20 到 +20（默认为 0）。

[-20] 色彩最弱。

[+20] 色彩最强。

Edge Enhancement

通过这个设置，可以调节图像边缘的清晰度。可以以 1 为单位调整 0 到 +10（默认为 0）。

[0] 最柔和。

[+10] 最清晰。

Default

可以把「Picture Adjust（图像调整）」重新设置为默认设置。

按右 [▶] 按钮或 [ENTER（输入）] 恢复「Picture Adjust（图像调整）」设置。

注意：

为获得最佳视频效果，THX 推荐将「Picture Adjust（图像调整）」设置成默认设置。

Noise Reduction

通过这个设置，可以减少出现在屏幕上的噪波。

Off（关闭）：噪波降低功能关闭。

Low（低）：低噪波降低功能（默认）。

Mid（中）：中噪波降低功能。

High（高）：高噪波降低功能。

注意：

- 当来自 HDMI 输入的视频信号为「1080p」，Picture Adjust（图像调节）设置上的「Noise Reduction（噪音降低）」不可用。
 - 「Picture Adjust（图像调整）」（「Default（默认）」除外）还可以用遥控器上的 [DISPLAY（显示屏）] 键设置。
- 按住 [DISPLAY（显示屏）] 键直到设置项目显示在显示屏上。
 - 使用上下 [▲]/[▼] 键选择一个项目，使用左右 [◀]/[▶] 键更改设置。

其它 (音量 / OSD) 设置

此章节说明在「Miscellaneous (其它设定)」菜单的项目。

1



请按下 [RECEIVER (接收机)] 按钮, 然后再按下 [SETUP (设定)] 按钮。
萤幕上会出现主菜单。
如果主菜单未显示, 请确保在您的电视上选择了合适的外部输入接口。

2



使用上、下 [▲]/[▼] 按钮来选择「6. Miscellaneous (其它设定)」选项, 然后按下 [ENTER (输入)]。出现「Miscellaneous (其它设定)」菜单。

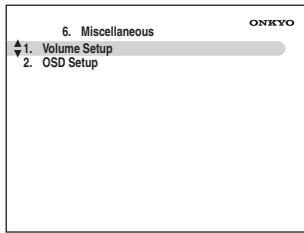

3



使用上下 [▲]/[▼] 键选择一个项目, 并按下 [ENTER] 键。
该项目在屏幕上显示。

4



使用上下 [▲]/[▼] 键选择一个项目, 并使用左右 [◀]/[▶] 键进行更改。
项目在下面有详细介绍。

5



当您完成后, 按一下 [SETUP (设定)] 按钮。
设定菜单将关闭。

注意:

可在 AV 放大机上使用其 [SETUP (设定)]、箭头与 [ENTER (输入)] 按钮来执行此程序。

音量设定

■ Volume Display (音量显示)

使用此设置, 您可以选择如何显示音量等级。

Absolute (绝对):

显示范围从「Min」, 0.5 到 99.5, 「Max」值。

Relative (相对):

显示范围从 $-\infty$ dB, -81.5dB 到 +18.0dB。

绝对值 82 等于相对值 0dB。

■ Muting Level (静音水平)

当选择静音功能时 (参见 53 页), 该个人喜好设置可设定多少输出音被静音。设置为 $-\infty$ dB (完全静音)。可设置范围为 -50dB 到 -10dB, 步进为 10dB。

■ Maximum Volume (最高音量)

使用此设置, 您可以限制最大音量。

音量显示设置为「Absolute」, 最大音量范围是「Off」, 50 到 99。设置为「Relative」时, 范围为「Off」, -32dB 到 +17dB。要启用此设置, 选择「Off」。

■ Power On Volume (开机音量)

透过此项首选项设定, 您可以设定每次打开 AV 放大机时, 所使用的音量。

「Volume Display (音量显示)」喜好设置为「Absolute」, 范围为「Last」, 「Min」, 1 到 99 或「Max」。设置为「Relative」时, 范围「Last」, $-\infty$ dB, -81dB, +18dB。

若要使用 AV 放大机关闭之前最后使用的音量, 请选择「Last」(前次)。

「Power On Volume」不能设置为高于「Maximum Volume」。

■ Headphone Level (耳机音量)

该个人喜好设置可设定相对于主音量的相对耳机音量。扬声器和耳机之间音量有相差时此设置起作用。耳机音量设置范围 -12 dB 到 +12 dB。

进阶设定 - 续

■ Zone2 Maximum Volume (Zone2 最大音量)

使用此设置，您可以限制 Zone 2 的最大音量。
音量显示设置为「Absolute」，最大音量范围是「Off」，50 到 99。设置为「Relative」时，范围为「Off」，-32dB 到 +17dB。要启用此设置，选择「Off」。

■ Zone2 Power On Volume (Zone2 电源打开音量)

此设置可以决定每次 AV 放大器打开时 Zone 2 的音量。

「Volume Display (音量显示)」喜好设置为「Absolute」，范围为「Last」，「Min」，1 到 99 或「Max」。设置为「Relative」时，范围「Last」，-∞ dB，-81dB，+18dB。

若要使用 AV 放大器关闭之前最后使用的音量，请选择「Last」(前次)。

OSD 设定

■ Immediate Display (快捷显示)

此个人喜好设置用于选择是否在设定调节 AV 放大器功能时屏幕显示操作细节。

On: 显示 (默认)

Off: 不显示

即使选择了「On (显示)」，如果输入源连接至 COMPONENT VIDEO IN (色差视频输入) 或 HDMI IN (HDMI 输入)，也可能不会输出操作详细信息。

为获得最佳视频效果，THX 推荐将快捷显示设置为「Off (不显示)」。

■ Monitor Type (显示器类型)

此个人喜好设置可设定电视的确显示操作细节。屏幕纵横比，以便正确显示操作细节。

4:3: 如果电视屏幕纵横比为 4:3，选择此项。

16:9: 如果电视屏幕纵横比为 16:9，选择此项 (默认)。

■ Display Position (显示位置)

此个人喜好设置可设定在屏幕上显示操作细节的位置。

Bottom: 屏幕的底部 (默认)

Top: 屏幕的顶部

■ TV Format









请参见第 44 页上的「电视格式设定」。

■ Language (语言)

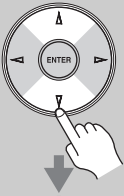
您可以选择：English (英语)，German (德语)，French (法语)，Spanish (西班牙语)，Italian (意大利语)，Dutch (荷兰语)，Swedish (瑞典语) 或 Japanese (日语)。

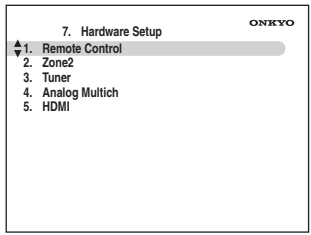
硬件设置

本章节介绍「Hardware Setup（硬件设定）」设置菜单上的项目。

<p>1</p> <p>遥控器</p>  <p>↓</p> 	<p>请按下 [RECEIVER（接收机）] 按钮，然后再按下 [SETUP（设定）] 按钮。</p> <p>萤幕上会出现主菜单。</p> <p>如果主菜单未显示，请确保在您的电视上选择了合适的外部输入接口。</p>
<p>2</p>  <p>↓</p> 	<p>使用上、下 [▲]/[▼] 按钮来选择「7. Hardware Setup（硬件设定）」，接著按下 [ENTER（输入）]。</p> <p>出现「Hardware Setup（硬件设定）」菜单。</p> <div data-bbox="315 743 624 975"><pre>7. Hardware Setup ONKYO 1. Remote Control 2. Zone2 3. Tuner 4. Analog Multich 5. HDMI</pre></div>
<p>3</p>  <p>↓</p> 	<p>使用上下 [▲]/[▼] 键选择一个项目，并按下 [ENTER（输入）] 键。</p> <p>该项目在屏幕上显示。</p>
<p>4</p> 	<p>使用上下 [▲]/[▼] 键选择一个项目，并使用左右 [◀]/[▶] 键进行更改。</p> <p>项目在下面有详细介绍。</p>
<p>5</p> 	<p>设置完成后，按 [SETUP] 键。</p> <p>设定菜单将关闭。</p>

注意：

可在 AV 放大机上使用其 [SETUP（设定）]、箭头与 [ENTER（输入）] 按钮来执行此程序。

遥控器



Remote ID

当几台 Onkyo 设备在同一房间内使用时，它们的遥控 ID 代码可能会重迭，为了将 AV 放大器与其它设备区分开来，可以将遥控 ID 从默认的 1 变为 2 或 3。

注意：

如果您更改 AV 放大机的遥控 ID，确认遥控器更改了相同的 ID（参见下面的内容），否则，您将无法使用遥控器控制接收机。

更改遥控器 ID

<p>1</p>  <p>↓</p>  <p>(3 秒钟)</p>	<p>在按下 [RECEIVER] 键期间，同时按下并按住 [SETUP] 键，直到遥控指示器亮起（大约 3 秒钟）。</p>
<p>2</p> 	<p>使用数字键输入遥控 ID 1、2 或 3。</p> <p>遥控指示器闪烁 2 次。</p>

Zone 2

请参见第 90 页上的「第 2 区」。

Analog Multich (模拟多声道)

■ Subwoofer Input Sensitivity (重低音输入敏感度)

某些 DVD 播放器从模拟重低音扬声器输出接口以高于正常水平 15 dB 的等级, 输出 LFE 声道。使用此设置, 您可以更改 AV 放大机的重低音输入敏感度, 使其与您的 DVD 播放机匹配。注意此设置只影响连接到 AV 放大机 DVD SUBWOOFER 接口的信号。

您可以选择 0 dB, 5 dB, 10 dB, 或 15 dB。

如果您发现您的重低音扬声器音量过高, 尝试 10 dB, 或 15 dB 设置。

HDMI

■ Monitor Out

请参见第 37 页上的「视频设定」。

■ Output Resolution

您可以设定 HDMI OUT 接口的输出解析度, 并且 AV 放大机向上转化图像解析度, 达到电视可以支持的必要的解析度配置。

请参见第 113 页上的「视频分辨率图表」来查看 AV 放大机如何在不同的分辨率下处理视频输入。

Through: 选择此项, 视频信号按照同样的解析度通过 AV 放大机传输, 没有任何转换(默认)。

Auto: 选择此项, AV 放大机将自动将视频信号的解析度转化为电视支持的格式。
(「Monitor Out」设置为「Analog」时, 此设置不可用。)

480p (480/576p) :

对于 480p 或 576p 输出和必要的视频转化, 可以选择此项。

720p: 对于必要的 720p 输出和视频转换, 请选择此项。

1080i: 对于必要的 1080i 输出和视频转换, 请选择此项。

1080p: 对于必要的 1080p 输出和视频转换, 请选择此项。(「Monitor Out」设置为「Analog」时, 此设置不可用。)

注意:

为获得最佳视频效果, THX 推荐将「Output Resolution」设置成「Through」。

■ Zoom (放大) 模式

此设置可设定屏幕纵横比。

Auto: AV 放大机根据输入信号 (默认) 自动选择缩放模式。

Normal (常规):

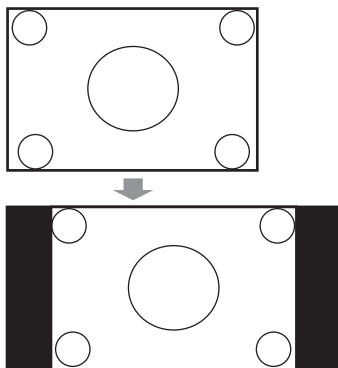

Full (全屏):

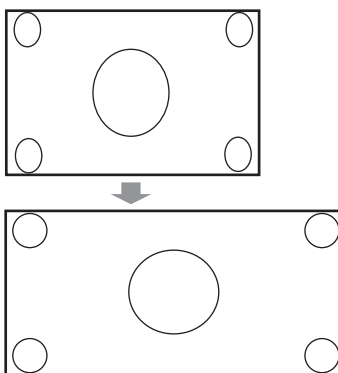

Zoom:

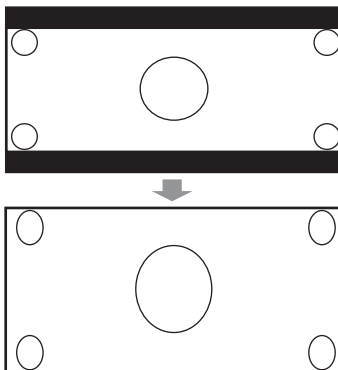

Wide Zoom:

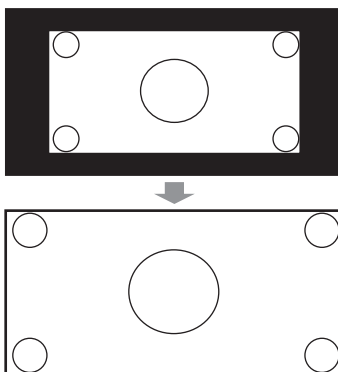

注意:

[Zoom Mode] 还可以用遥控器上的 [DISPLAY (显示屏)] 键设置。

1. 按住 [DISPLAY (显示屏)] 键直到设置项目显示在显示屏上。
2. 使用上下 [▲]/[▼] 键选择一个项目, 使用左右 [◀]/[▶] 键更改设置。

■ Film Mode

AV 放大机会调整图像源, 以 [3:2 pulldown] 或 [2:2 pulldown] (电影模式) 方式处理。它会自动把输入源转换成合适的渐进信号并重新输出原图像的自然品质。

[Film Mode (电影模式)] 设置成 [Auto (自动)] 时, AV 放大机会以 [3:2 pulldown] 或 [2:2 pulldown] 方式自动检测图像源。尽管如此, 通过设置 [Film Mode (电影模式)] 以获取更好效果图像时, 可能需要设置几次。

- Auto (自动): 调整图像源, 自动选择 [Film Mode (电影模式)] (默认)。
- Off (关闭): 不以 [3:2 pulldown] 或 [2:2 pulldown] 方式处理。
- 3:2 pulldown: 当图像源是电影胶片等时选择该选项。
- 2:2 pulldown: 当图像源是电脑图形图像、动画片等时选择该选项。

注意:

[Film Mode] 还可以用遥控器上的 [DISPLAY (显示屏)] 键设置。

1. 按住 [DISPLAY (显示屏)] 键直到设置项目显示在显示屏上。
2. 使用上下 [▲]/[▼] 键选择一个项目, 使用左右 [◀]/[▶] 键更改设置。

■ Audio TV Out (音频电视输出)

此项首选项设定将决定在 HDMI IN (HDMI 输入) 插孔所收到的音频讯号是否会从 HDMI OUT (HDMI 输出) 插孔输出。如果您的电视连接到 HDMI OUT (HDMI 输出) 插孔, 且您希望透过您电视的喇叭听到连接到 HDMI IN (HDMI 输入) 插孔之组件所发出的音频讯号, 您需要将此首选项设定打开。正常状况下, 此选项应该是设定为 [Off (关闭)] 的。

- Off: HDMI 音频讯号不输出 (默认)。
On: 输出 HDMI 音频讯号。

注意:

- 如果选择 [On (开启)], 并可由电视机输出讯号, AV 放大机将不通过其扬声器输出声音。
- 当 [TV Control] 有效时, 此设定被设定为 [Auto]。
- 有些电视与输入信号, 即便当此设定值设为 [On (开启)], 也不会有声音输出。
- [Audio TV Out (音频电视输出)] 设置为 [On (开启)], 或 [TV Control (电视控制)] 设置为 [Enable (启用)], 并且您在通过电视的扬声器聆听 (参见 80 页), 如果您打开 AV 放大机

的音量控制, 声音将由 AV 放大机的左前和右前扬声器输出。如需停止 AV 放大机的扬声器的声音输出, 更改设置, 更改您的电视机设置或者关闭 AV 放大机的音量。

■ Lip Sync

可将 AV 放大机设为基于所连接的监视器的数据, 自动校正视频和音频之间的任何延迟。

- Disable: HDMI Lip sync 无效 (默认)。
Enable: HDMI Lip sync 有效。

注意:

- 仅当 HDMI 兼容电视机支持 HDMI Lip Sync 时此功能有效。
- 可在 A/V Sync 屏幕上检查由 HDMI Lip Sync 功能施加的延迟量 (参见 80 页)。

■ x.v.Color

如果 HDMI 输入源和兼容 HDMI 的电视都支持 x.v.Color 色彩标准, 您可以使用此设置启用 AV 放大机的 x.v.Color 色彩设置。

- Disable: 禁用 x.v.Color 设置功能 (默认)。
Enable: 启用 x.v.Color 设置功能。

注意:

- 当 x.v.Color 色彩被设定为 [Enable] 时, 如果色彩不自然, 请将设定改为 [Disable]。
- 细节请参见所连接的组件的说明书。

■ Control

此功能允许通过 HDMI 连接的 **RIHD** 兼容设备接受 AV 放大器控制。

Disable: 禁用 **RIHD** 控制（预设值）。

Enable: 启用 **RIHD** 控制。

注意：

- **RIHD**，是 Remote Interactive HDMI 的缩写，它是在 Onkyo 设备上建立的系统控制功能的名称。AV 放大器可以通过 CEC（消费电子控制装置）来使用，CEC 允许通过 HDMI 进行系统控制，它是 HDMI 标准的组成部分。CEC 提供了各种设备的互操作性。但是，对除 **RIHD** 兼容设备之外的设备进行的操作却不能保证。
- 当所连接的设备不兼容或不清晰（不管此设备是否兼容）时请设为「Disable」。
- 当设定为「Enable」时，如果动作不自然，请将设定改为「Disable」。
- 细节请参见所连接的组件的说明书。

Power Control

如需连接通过 HDMI 连接的 **RIHD** 兼容设备的 Power Control（功率控制），选择「Enable」。

Disable: Power Control 无效。

Enable: Power Control 有效。

注意：

- 仅当上述「Control」设定设为「Enable」时，才能设定「Power Control」设定。
- HDMI 功率控制只能在兼容 **RIHD** 并支持此功能的设备上使用，对于某些设备的设备和兼容性不同，可能无法正常使用。
- 当选择「Enable」，AV 接收机消耗更大功率。
- 当选择「Enable」，不管 AV 放大器是否打开的或待机状态，音频和视频都可以通过 HDMI 输入被接收，并将通过 HDMI OUT 被输出，在 TV 或者在连接到 HDMI OUT 上其他组件上播放。
- 细节请参见所连接的组件的说明书。

TV Control

要从与 HDMI 相连接的 **RIHD** 兼容电视机控制 AV 放大器时，请设为「Enable」。

Disable: TV Control 无效。

Enable: TV Control 有效。

注意：



- 当电视机不兼容或不清晰（不管电视机是否兼容）时请设为「Disable」。
- 仅当上述「Control（控制）」和「Power Control（电源控制）」设定均被设为「Enable」时可设定「TV Control」设定。
- 细节请参见所连接的组件的说明书。

注意：

改变「Control」、「Power Control」或「TV Control」的设定后，请关闭所连接的所有设备的电源后再次打开。请参见所连接的所有设备的用户手册。

Lock Setup (锁定设定)

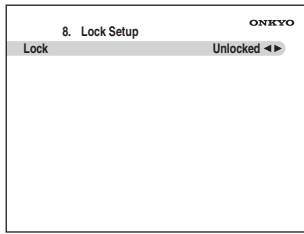
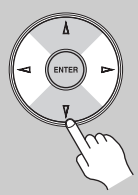
透过此首选项设定，您可以藉由锁定设定菜单来保护您的设定值。

<p>1</p> 	<p>请按下 [RECEIVER (接收机)] 按钮，然后再按下 [SETUP (设定)] 按钮。</p> <p>萤幕上会出现主菜单。</p> <p>如果主菜单未显示，请确保在您的电视上选择了合适的外部输入接口。</p>
<p>2</p> 	<p>用上、下 [▲]/[▼] 按钮来选择「8. Lock Setup (锁定设定)」，接著按下 [ENTER (输入)]。</p> <p>出现「Lock Setup (锁定设定)」菜单。</p> 
<p>3</p> 	<p>使用左右 [◀]/[▶] 键来选择：</p> <p>当设定选单被锁定时，您无法更改任何设定。</p> <p>Locked:</p> <p> 锁定 Setup (设定) 菜单。</p> <p>Unlocked:</p> <p> 解除 Setup (设定) 菜单之锁定。</p>
<p>4</p> 	<p>设置完成后，按 [SETUP] 键。</p> <p>设定菜单将关闭。</p>

自动音频输入选择设置

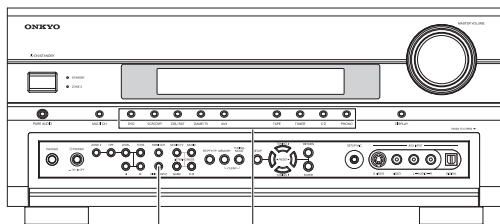

DIGITAL INPUT 输入选择器

当选择输入源时，AV 放大器将检查相关的音频输入接口是否存在音频信号，并自动选择输入接口。通过该设置，您可以指定 AV 放大器将检查是否存在信号的音频输入接口。

1



按下要更改其设置的输入选择器的输入选择器按钮。

针对 TUNER 输入选择器的设置不能更改，且绑定在「模拟」上。

2



DIGITAL INPUT

按 [DIGITAL INPUT (数字输入)] 键。

将显示当前设置。

Digital Input
: HDMI1 (Auto)

3



DIGITAL INPUT

重复按 [DIGITAL INPUT (数字输入)] 键以选择一个选项。

HDMIx (Auto) :

当 HDMI 输入接口被分配到输入选择器 (40 页) 时可以选择该选项。当选择了该选项时，相关的 HDMI、数字以及模拟输入接口将被检查是否存在音频信号。如果信号不止存在于一个输入接口，则这些输入接口将按照以下优先级顺序被选定：

HDMI、数字、模拟。

COAXx (Auto)/OPTx (Auto) :

当数字输入接口被分配到输入选择器 (参见 42 页) 时可以选择该选项。当选择了该选项时，相关的数字和模拟输入接口将被检查是否存在音频信号。如果信号不止存在于一个输入接口，则这些输入接口将按照以下优先级顺序被选定：数字、模拟。HDMI 输入接口上的任何音频信号都不被输出。

Analog (模拟)

当选择了该选项时，来自相关模拟音频输入接口的信号被输出。

HDMI 或数字输入接口上任何音频信号都不被输出。

注意：

您可以为每个输入选择器选择不同的选项。

数位输入信号格式

数位输入信号格式只适用于已经指定数位输入插孔的输入源，不然的话，您将会看见「Analog (类比)」字样显示在萤幕上 (参见 42 页)。

正常状况下，此 AV 放大器会自动侦测信号格式。但是，如果您在播放 PCM 或 DTS 媒体时遇到下列任一状况，您可以手动将信号格式设定为 PCM 或 DTS：

- 如果 PCM 讯号源的起始音轨被切掉了，请将其格式设定为 PCM。
- 如果在快速前转或快速倒转 DTS CD 时发出杂音，请将格式设定为 DTS。

1

按住 AV 放大机的 [DIGITAL INPUT (数位输入)] 按钮 大约三秒钟。

2

当出现「Auto」显示时 (持续约 3 秒)，可再次按下 [DIGITAL INPUT] 键选择：PCM、DTS 或 Auto。

PCM:

只能听到双声道 PCM 格式输入信号。如果输入信号不是 PCM 格式，PCM 指示灯闪烁并发出噪声。

DTS:

只有 DTS (但不是 DTSHD) 格式的输入信号可以收听到。如果输入信号格式为非 DTS，DTS 指示器闪烁，没有声音输出。

Auto (预设) :

格式将自动侦测。如果没有数位输入信号，将会使用相对应的类比输入。

第 2 区

除主聆听室之外，还可以在其他房间体验播放效果，或者称为 Zone 2。并且，可以为每个房间选择不同的源。

连接第 2 区

有两种方式连接 Zone 2 扬声器：

1. 直接将其连接到 AV 放大器。
2. 将其连接到 Zone 2 的放大器上。

将 Zone 2 的扬声器直接连接到 AV 放大器上

此设置允许在主聆听室进行 5.1 声道播放，在 Zone 2 进行双声道立体声播放，各自使用不同的输入源。被称为 Powered Zone 2，是因为 Zone 2 扬声器由 AV 放大器提供电源。注意：Powered Zone 2 关闭时，您可以在主聆听室进行 7.1 声道播放，

如需使用此设置，您必须将「Powered Zone 2」设置为「Act」（参见 91 页）。

连接指示图

- 将 Zone 2 扬声器连接到 AV 放大机的 ZONE 2 L/R 终端。

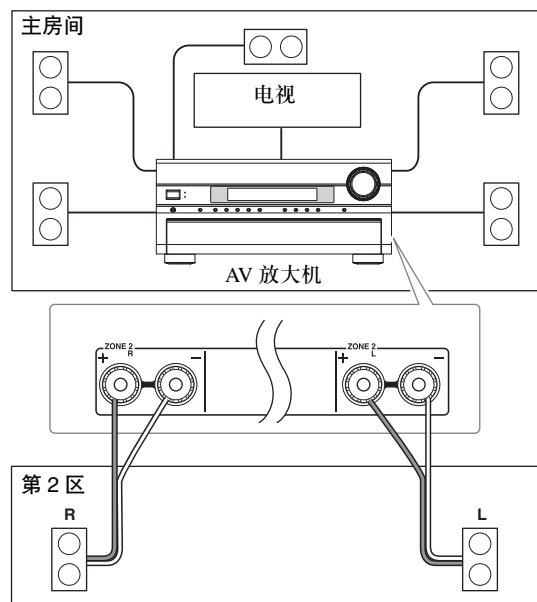

注意：

- 使用此设置，Zone 2 音量由 AV 放大器控制。
- 如果「Speakers Type」设置为放大或「Bi-Amp」（43 页），Powered Zone 2 不可用。

将 Zone 2 扬声器连接到 Zone 2 的放大器上

此设置允许您可以在主聆听室进行 7.1 声道播放，在 Zone 2 进行双声道立体声播放，各自使用不同的输入源。

连接指示图

- 使用 RCA 音频连线将 AV 放大机的 ZONE 2 PRE OUT L/R 接口连接到您的放大器的模拟音频输入接口上。
- 将 Zone 2 的扬声器与放大器上的扬声器终端连接。

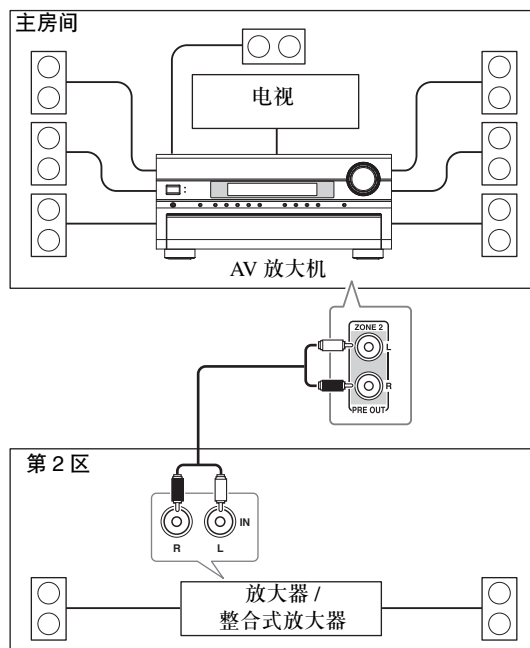

注意：

使用默认设置，Zone 2 音量必须在 Zone 2 放大器上设置。如果 Zone 2 放大器没有音量控制，将「Zone 2 Out」设置为「Variable」，这样您就可以在 AV 放大器上设置 Zone 2 的音量（参见 92 页）。

Zone 2 12V Trigger (Zone 2 12V 触发器)

当 Zone 2 在使用时，12V TRIGGER OUT ZONE 2 接口输出增大 (+12V，最大 100 毫安)。将此插座与 Zone 2 中的设备上的 12V 触发器输入接口相连，当 AV 放大器上的 Zone 2 开关时，ZONE 2 设备也会随之开关。

设定通电的第 2 区

如果您按照第 90 页上的「将 Zone 2 的扬声器直接连接到 AV 放大机上」的说明将 Zone 2 扬声器连接到此 AV 放大机上，就必须按将「Powered Zone2」设置为「Act（启动）」。

1

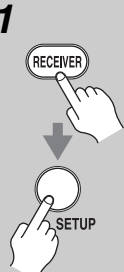

请按下 [RECEIVER（接收机）] 按钮，然后再按下 [SETUP（设定）] 按钮。

萤幕上会出现主菜单。

如果主菜单未显示，请确保在您的电视上选择了合适的外部输入接口。

2



使用上、下 [▲]/[▼] 按钮来选择「7. Hardware Setup（硬件设定）」选项，然后按下 [ENTER（输入）]。

出现「Hardware Setup（硬件设定）」菜单。

ONKYO

7. Hardware Setup

- 1. Remote Control
- 2. Zone2
- 3. Tuner
- 4. Analog Multich
- 5. HDMI

3



使用上、下 [▲]/[▼] 按钮来选择「2. Zone2（第 2 区）」选项，然后按下 [ENTER（输入）]。

出现「Zone2（第 2 区）」菜单。

ONKYO

7-2. Zone2

- Powered Zone2 Not Act ◀▶
- Zone2 Out Fixed

4

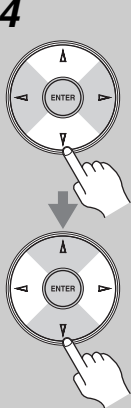

使用上下 [▲]/[▼] 键选择「Powered Zone2」，并使用左右 [◀]/[▶] 键选择：

Not Act:
ZONE 2 L/R 扬声器终端没有启动（Powered Zone2 禁用）。

Act:
ZONE 2 L/R 扬声器终端启动（Powered Zone2 启用）。

5



按下 [SETUP（设定）] 按钮。设定菜单将关闭。

注意：

- 当选择「Act（启动）」并且开启 Zone 2 时，连接到 ZONE 2 L/R 终端的扬声器会输出声音，但连接到 SURR BACK L/R 终端的扬声器就不会有声音。当 Zone 2 关闭时，即使选择了「Act（启动）」，后环绕扬声器仍照常工作。
- 如果「Speakers Type」设置为放大或「Bi-Amp」（43 页），Powered Zone 2 不可用。
- 可在 AV 放大机上使用其 [SETUP（设定）]、箭头与 [ENTER（输入）] 按钮来执行此程序。

设置 Zone2 输出

如果您将 Zone 2 扬声器连接到没有音量控制的放大器，分别将「Zone2 Out」设置为「Variable」，因此您可以在 AV 放大机上设置各区的音量，均衡和音调。

1



请按下 [RECEIVER (接收机)] 按钮，然后再按下 [SETUP (设定)] 按钮。
萤幕上会出现主菜单。
如果主菜单未显示，请确保在您的电视上选择了合适的外部输入接口。

2

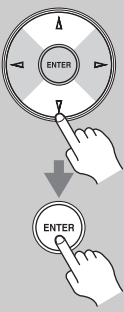

使用上、下 [▲]/[▼] 按钮来选择「7. Hardware Setup (硬件设定)」选项，然后按下 [ENTER (输入)]。
出现「Hardware Setup (硬件设定)」菜单。

ONKYO

7. Hardware Setup

- ▲ 1. Remote Control
- ▼ 2. Zone2
- 3. Tuner
- 4. Analog Multich
- 5. HDMI

3

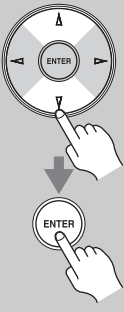

使用上、下 [▲]/[▼] 按钮来选择「2. Zone2 (第 2 区)」选项，然后按下 [ENTER (输入)]。
出现「Zone2 (第 2 区)」菜单。

ONKYO

7-2. Zone2

- ▼ Powered Zone2 Not Act ◀▶
- Zone2 Out Fixed

4



使用上下 [▲]/[▼] 键选择「Zone2 Out」，并使用左右 [◀]/[▶] 键选择：
Fixed (固定)：
Zone 2 音量必须在该区的放大器上设置。
Variable (可变)：
可以在 AV 放大机上设置 Zone 2 的音量。

5



按下 [SETUP (设定)] 按钮。
设定菜单将关闭。

注意：
可在 AV 放大机上使用其 [SETUP (设定)]、箭头与 [ENTER (输入)] 按钮来执行此程序。

使用第 2 区

此章节介绍如何开启和关闭第 2 区，如何为第 2 区选择输入源，以及如何调整第 2 区音量。

从 AV 放大器控制 Zone 2

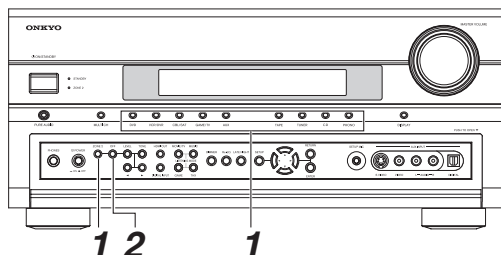

1

ZONE 2



打开第 2 区并选择一种输入源，重复按下 [ZONE 2] 键。

或者，按下 [ZONE 2] 键，然后在 8 秒内选择一种输入源。

Zone 2 打开，ZONE 2 (区域 2) 指示灯亮起，12V TRIGGER OUT ZONE 2 (区域 2 12 伏触发器输出) 变高 (+12V)。

选择与主房间相同输入源，重复按 [ZONE 2] 按钮直到「Z2 Selector: Source: (Z2 选择: 输入源)」在显示上出现。

注意:

您无法为主聆听室，Zone 2 选择不同的 AM 或 FM 广播电台。在各个房间都会听到相同的 AM/FM 电台广播。

2

OFF



要关闭第 2 区，按下 [OFF] 键。

注意:

有源 Powered Zone 2 正在使用时，要求后环绕扬声器 (6.1/7.1) 的聆听模式，例如杜比数字 EX，DTS-ES，和 THX Ultra2 Cinema 都不可用。

使用遥控器控制第 2 区

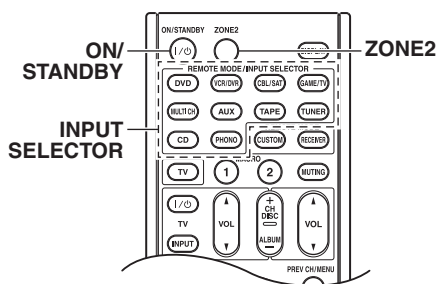

注意:

如需使用遥控器控制第 2 区，必须先按下 [ZONE 2] 键。

1

ZONE 2



ON/STANDBY



按下 [ZONE 2] 键，再将遥控器对准 AV 放大器，然后将 [ON/STANDBY] 键。

Zone 2 打开，ZONE 2 (区域 2) 指示灯亮起，12V TRIGGER OUT ZONE 2 (区域 2 12 伏触发器输出) 变高 (+12V)。

2

ZONE 2



INPUT SELECTOR

DVD VCR/DVR

CBL/SAT GAME/TV

AUX TAPE

TUNER CD

PHONO



如需为第 2 区选择一个输入源，按下 [ZONE 2] 键，接着按下 INPUT SELECTOR 键。

要选择 AM 或 FM，重复按下 [TUNER (调谐器)] INPUT SELECTOR 输入选择器按钮。

注意:

您无法为主聆听室，Zone 2 选择不同的 AM 或 FM 广播电台。在各个房间都会听到相同的 AM/FM 电台广播。

3

ZONE 2



ON/STANDBY



如要关闭第 2 区，按下 [ZONE 2] 键，再按 [ON/STANDBY] 键。

调整第 2 区音量

<p>1</p> <p>AV 放大器 ZONE 2</p> 	<p>在 AV 放大机上按下 [ZONE 2] 键，再使用 [LEVEL] 按钮。</p>
<p>2</p> 	<p>使用向上向下键 [◀]/[▶] 调节音量。</p>



<p>遥控器 ZONE2</p> 	<p>在遥控器上按下 [ZONE 2] 键，再使用 VOL[▲]/[▼] 按钮。</p>
---	--

设置各区静默音

<p>遥控器 ZONE2</p> 	<p>在遥控器上，按下的 [ZONE 2] 键，然后按 [MUTING] 键。</p> <p>如需取消静默音，按下的 [ZONE 2] 键，然后再次按 [MUTING] 键。</p>
--	---

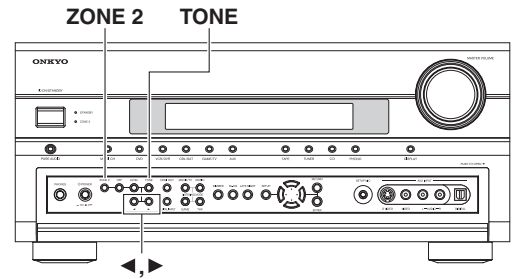
调节 ZONE2 音调均衡

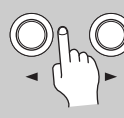

<p>1</p> <p>AV 放大器 ZONE 2</p> 	<p>在 AV 放大机上，按下 [ZONE 2] 键。</p>
<p>2</p> <p>TONE</p> 	<p>重复按下 AV 放大机上的 [TONE] 键选择 [Bass]，[Treble] 或 [Balance]。</p>
<p>3</p> 	<p>使用向上向下键 [◀]/[▶] 调节低音，高音或均衡度。</p> <ul style="list-style-type: none"> 您可以按照 2dB 步进，在 -10dB 到 +10dB 氛围内升高或降低音调。 您可以从中心 0 的位置按照 2dB 步进，向右 +10dB 调节或者向左 -10dB 调节。

注意：

- 只有类比输入讯号源可以透过 ZONE 2 PRE OUT（第 2 区线输出）与 ZONE 2 L/R 扬声器终端输出。数位输入讯号源将不会输出。如果在选择了输入讯号源之后没有听到任何声音，请检查一下是否该讯号源是接在类比输入终端上。
- 当通电的第 2 区正使用时，需要用到环绕声后置扬声器的欣赏模式（如 Dolby Digital EX，DTS-ES 与 THX Ultra2 Cinema）将无法使用。
- 当第 2 区开启时，**RI** 功能将无法运作。
- 您无法为主聆听室，Zone 2 选择不同的 AM 或 FM 广播电台。在各个房间都会听到相同的 AM/FM 电台广播。例如，如果您在主房间设定某一 FM 广播电台，在第 2 区也将使用同一电台。
- 各区的静默音也可以通过调节音量而取消。
- 「Zone2 Out」设置为「Fixed」时，「Zone2」的音平，均衡度，和音调功能对 ZONE 2 PRE OUT 接口没有任何效果（92 页）。

在 Zone 2 使用遥控器及多区域控制装置

如需要从 Zone 2 使用遥控器控制 AV 放大器，需要另外单独购买以下多房间遥控器装置：

- 如被 Niles 和 Xantech 所用的多聆听室模式。

这些装置也可用于 AV 放大机的遥控感应信号不明显时，如设备安放在音响柜内。

在 Zone 2 使用多房间设备

在下图中，IR 接收器收到 Zone 2 遥控器发出的感应信号，并通过连接模块将其传递到主聆听室的 AV 放大器。

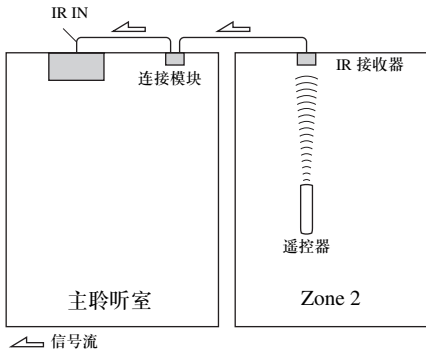

按下图所示，将连接模块的多插头连线与 AV 放大机的 IR IN 接口相连接。

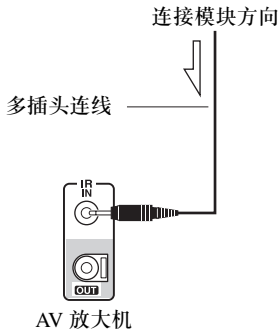

音响柜的多房间设备

在下图中，IR 接收器接收到来自遥控器的感应信号，并通过连接模块将其传递到位于音响柜内的 AV 放大器。

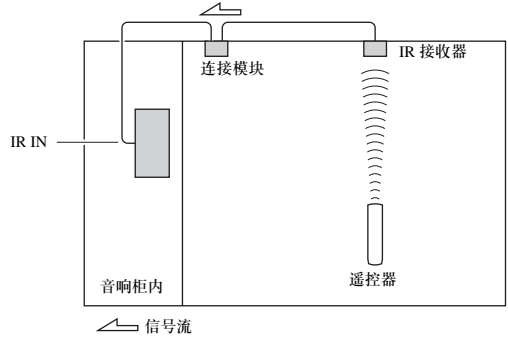

使用多区域装置与其它设备

在此设置中 IR 发射器连接到 AV 放大机的 IR OUT 接口，并放在其它设备的遥控感应器的前面，在 AV 放大机的 IR IN 插座收到的红外信号通过 IR 发射器传送到其它设备。AV 放大机的遥控感应器收到的信号不被输出。

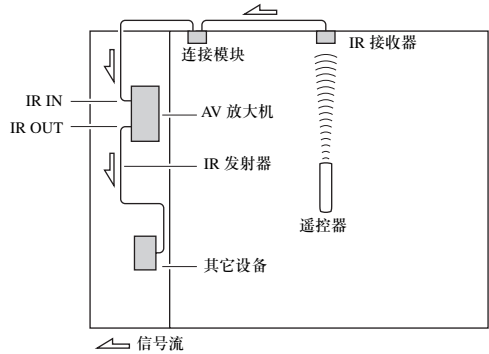

如下图所示，将 IR 发射器连接到 AV 放大机的 IR OUT 插座。

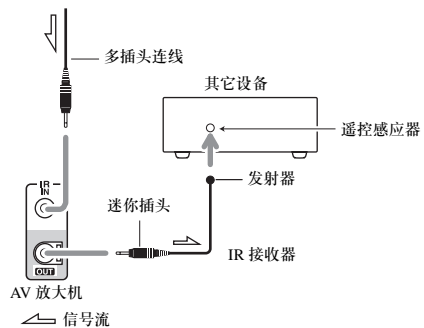

控制其它组件

您可以使用 AV 放大机的遥控器 (RC-717M) 来控制其它 AV 组件 (包括由其它制造商所生产的产品)。





本章节介绍如何进行控制。

- 输入您希望控制的设备的遥控代码 (例如, DVD, TV, VCR)。
- 学习其他视听设备遥控器的控制指令 (参见 105 页)。
- 用 MACRO 键编程排序, 最多可达 8 个控制执行 (参见 106 页)。

预编程的遥控代码

以下 REMOTE MODE 键预编程了用于控制所列设备的遥控代码。您无需再输入遥控代码即可控制这些设备。

关于控制这些设备的详细信息, 请参见后面标出的页码。

-  Onkyo DVD 播放机 (99 页)
-  Onkyo CD 播放机 (102 页)
-  带有模式的 Onkyo 盒式录音机 (104 页)
-  带有模式的 Onkyo RI 基座 (103 页)

输入遥控代码

您需要输入每一个您希望控制设备的代码。

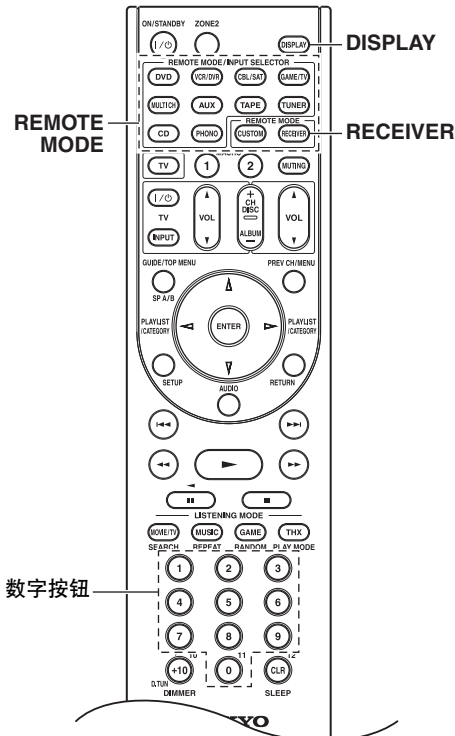

1

您可在遥控器编码清单上找到正确的遥控器编码。

这些密码系依类别来分类 (举例来说: DVD 播放机、电视等)。

2



(3 秒钟)

如果一边按著 REMOTE MODE (遥控模式) 按键, 一边想输入一种码时, 请按著 [DISPLAY] (显示) 按键直到遥控指示等点亮为止 (大约 3 秒钟)。

REMOTE MODE (遥控模式) 键亮起。

注意:

- [RECEIVER] 和 [ZONE 2] 键不能输入遥控代码。
- 只有 TV 遥控码才可以通过 [TV] 按键来输入。
- 除 [RECEIVER]、[TV] 和 [ZONE 2] 这三个键之外, 可以为其他 REMOTE MODE 键输入任何类别的遥控代码。但是, 这些键仍可用作输入选择器键 (51 页), 以便于选择与您的组件所要连接的输入接口对应的 REMOTE MODE 键。例如, 如果要将 CD 播放机连接到 CD 输入接口上, 则在输入遥控代码时选择 [CD] 键。

3



在 30 秒内, 使用数字键输入 5 位数字的遥控代码。

REMOTE MODE 键闪烁 2 次。

如果不能顺利地输入遥控码, REMOTE MODE 键会慢慢的闪亮一次。

注意:

在文件附样之际, 所提供的遥控器编码提是正确的, 但会不定期更改。

透过 RI 接的 Onkyo 组件遥控器编码

您必须将遥控器对准 AV 放大机，而非组件本身，以便控制透过 RI 连接的 Onkyo 组件。这可让您控制在视线以外（如放在音响架上）的组件。

- 1 请确认 Onkyo 组件系使用一条 RI 电缆与类比音频电缆（RCA）连接的。
欲知更多资讯，参见 35 页。
- 2 请按下 REMOTE MODE（遥控模式）按钮以输入正确的遥控器编码。
 - [DVD] 键
31612: 带有 RI 模式的 Onkyo DVD 播放机
 - [CD] 键
71327: 带有 RI 模式的 Onkyo CD 播放机
 - [TAPE] 键
42157: 带有 RI 模式的 Onkyo 盒式录音机（默认）
 若要了解输入遥控器编码的方式，请看前页说明。
- 3 按下 REMOTE MODE（遥控模式）按钮，将遥控器对准 AV 放大机，然后操作相关组件。

若您想将遥控器直通对准 Onkyo 组件以进行控制，或者想控制未经 RI 连接的 Onkyo 组件，请使用以下的遥控器编码：

- [DVD] 键
30627: 不带 RI 模式的 Onkyo DVD 播放机（默认）
- [CD] 键
71817: 不带 RI 模式的 Onkyo CD 播放机（默认）

注意：

如果您将可兼容 RI 模式的 Onkyo 迷你碟片录音机，CD 录音机或 RI 基座连接到 TAPE IN/OUT 接口，或将 RI 基座连接到 GAME/TV 接口，为了使 RI 模式正常工作，您必须对输入显示进行相应的设置（参见 45 页）。

重置 REMOTE MODE（遥控模式）按钮设定值

您可重置 REMOTE MODE（遥控模式）按钮的预设遥控器编码。

- 1 在按住要重新设置的 REMOTE MODE 键的同时，按住 [AUDIO] 键，直到遥控指示器亮起（大约 3 秒钟）。
 

(3 秒钟)
- 2 在 30 秒内，再次按下 REMOTE MODE 键。遥控指示器闪烁 2 次，显示此键已被重新设置。
每个 REMOTE MODE 键都预先经过了遥控代码编程。当重置某个按键时，将恢复为其预先编程的代码。
 

重置遥控器设定

您可将遥控器重置成预设值。

- 1 在按住 [RECEIVER] 键的同时，按住 [AUDIO] 键，直到 [RECEIVER] 键亮起（大约 3 秒钟）。
 

(3 秒钟)
- 2 在 30 秒内，再次按下 [RECEIVER] 键。
[RECEIVER] 键闪烁 2 次，[RECEIVER] 键已重置。
 

控制电视

通过按下针对电视预编程了遥控代码的 [TV] 或 [GAME/TV] (TV/DVD 组合或 TV/VCR 组合) 键, 可以使用下面的按键来控制您的电视。

关于为不同设备输入遥控器代码的详细信息, 参见 96 页。

[TV] 和 [GAME/TV] 键预编程了遥控代码, 用于控制支持 **RIHD**^{*1} 的电视。电视必须能够通过 **RIHD** 接收遥控器命令并通过 HDMI 连接至 AV 放大器。如果通过 **RIHD** 控制电视的效果不好, 请将您的电视遥控器代码编程到 [TV] 键, 使用电视遥控模式来控制您的电视。

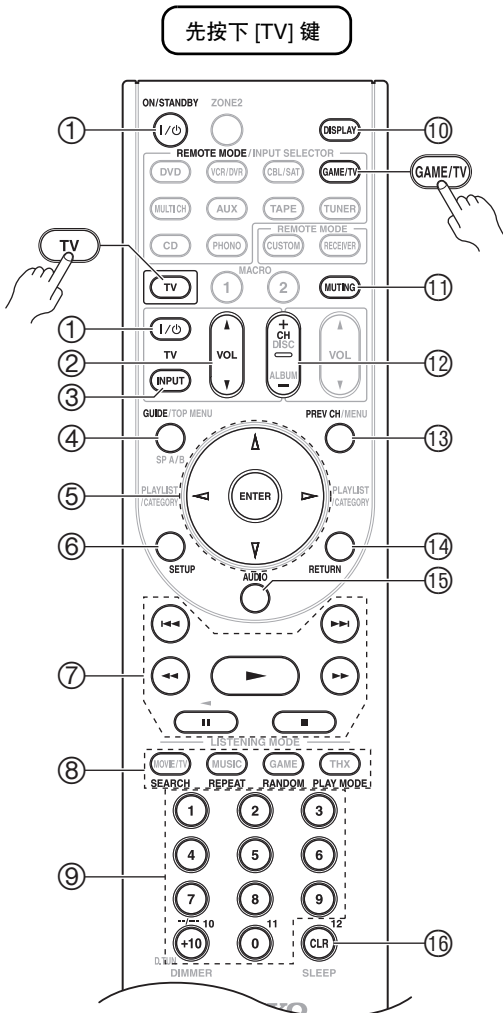

- ① ON/STANDBY, TV [I/O] (开/待机) 键
设置电视为开机或待机模式。
- ② TV VOL [▲]/[▼] (TV 音量调节) 键
调节电视机音量。
- ③ TV [INPUT] (TV 输入) 键
选择电视的外部输入。
- ④ GUIDE (向导) 键^{*}
用于显示程序向导。
- ⑤ [▲]/[▼]/[◀]/[▶] 和 ENTER (输入) 键^{*}
浏览菜单并选择菜单项。
- ⑥ SETUP (打开) 键^{*}
用于显示菜单。
- ⑦ [▶], [⏏], [■], [◀◀], [▶▶], [◀◀◀], [▶▶▶] 键^{*}
播放, 暂停, 停止, 倒带, 快进, 上一个, 下一个。
这些按键对组合设备有效。
- ⑧ SEARCH (搜索), REPEAT (重复), RANDOM (随机) 和 PLAY MODE (播放模式) 键^{*}
功能设定使用有色按键或者 A, B, C, D 按键。
- ⑨ 数字键
输入数字。0 键在某些设备上输入 11。+10 键^{*}作 [-..] 键或 +10 键。
- ⑩ DISPLAY (显示) 键
用于显示信息。
- ⑪ MUTING (静音) 键
将电视静音。
- ⑫ CH +/- 键
用于选择电视上的频道。
- ⑬ PREV CH 键
用于选择下一个或最后一个频道。
- ⑭ RETURN (退出) 键^{*}
退出电视的设置菜单。
- ⑮ AUDIO (音频) 键^{*}
选择外语声道和音频格式 (如杜比数字或 DTS)。
- ⑯ CLR (取消) 键^{*}
取消功能并清除输入的数字, 或输入 12。

* 带有星号 (*) 的按键不支持 **RIHD** 功能。

* 使用某些设备时, 有些按键可能无法实现预期的功能, 而有些按键则完全不可用。

^{*1} AV 放大器支持的 **RIHD** 是 HDMI 标准的 CEC 系统控制功能。

控制 DVD 播放机或 DVD 录制器

通过按下针对 DVD 播放机 (HD DVD、Blu-ray 或 TV/DVD 组合) 预编程了遥控代码的 REMOTE MODE 键, 可以使用下面的按键来控制您的播放机。[DVD] 键预编程了用于控制 Onkyo DVD 播放机的遥控代码。

关于为不同设备输入遥控器代码的详细信息, 参见 96 页。

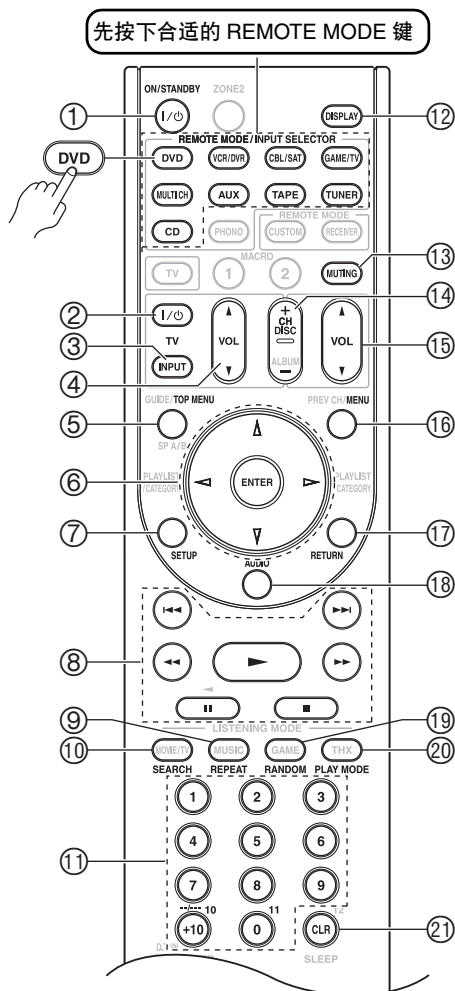

* 使用某些设备时, 有些按键可能无法实现预期的功能, 而有些按键则完全不可用。

- ① ON/STANDBY (开 / 待机) 键
设置 DVD 播放机为开机或待机状态。
- ② TV [I/O] (TV 开 / 待机) 键
设置电视为开机或待机模式。
- ③ TV [INPUT] (TV 输入) 键
选择电视的外部输入。
- ④ TV VOL [▲]/[▼] (TV 音量调节) 键
调节电视机音量。
- ⑤ TOP MENU (主菜单) 键
显示 DVD 主菜单或 DVD 标题。

- ⑥ [▲]/[▼]/[◀]/[▶] 和 ENTER (输入) 键
浏览菜单并选择菜单项。
- ⑦ SETUP (打开) 键
打开 DVD 播放机设置。
- ⑧ [▶], [■], [■], [◀◀], [▶▶], [◀◀], [▶▶] 键
播放, 暂停, 停止, 倒带, 快进, 下一个, 上一个。
- ⑨ REPEAT (重复) 键
设置重复播放功能。
- ⑩ SEARCH (搜索) 键
用于搜索标题、章节、音轨编号以及搜索用于定位具体播放点的时间。
- ⑪ 数字键
输入标题, 章节和信号编号, 并输入定位具体播放时间点的的时间。[+10] 键用作 +10 键或 [- -] 键。
- ⑫ DISPLAY (显示) 键
显示有关当前碟片, 标题, 章节或音轨的相关信息, 包括已播放时间, 剩余时间, 全部时间等。
- ⑬ MUTING (静音) 键 (53)
将 AV 放大器静音或取消其静音。
- ⑭ DISC +/-, CH +/- 键
选择 DVD 更换器上的碟片。在带内置调谐器的设备上选择电视频道。
- ⑮ VOL [▲]/[▼] (音量调节) 键 (51)
调节 AV 放大机的音量。
- ⑯ MENU (菜单) 键
选择 DVD 碟片的菜单。
- ⑰ RETURN (退出) 键
退出 DVD 播放机的设置菜单或返回到上一菜单。
- ⑱ AUDIO (音频) 键
选择外语声道和音频格式 (如杜比数字或 DTS)。
- ⑲ RANDOM (随机) 键
随机播放功能一起使用。
- ⑳ PLAY MODE (播放模式) 键
在带有可选播放模式的设备上选择播放模式。
- ㉑ CLR (取消) 键
取消选定的功能和清除输入的数字。

注意:

如果为带 A、B、C、D 键的 HD DVD 或 Blu-Ray 播放机输入遥控代码, [SEARCH] (搜索)、[REPEAT] (重复)、[RANDOM] (随机) 和 [PLAY MODE] (播放模式) 键将分别用作 A (红色)、B (绿色)、C (蓝色) 和 D (黄色) 键。在这种情况下, 这些键不能再用来设置重复播放和随机播放或选择播放模式。

控制 VCR 或 PVR

通过按下针对 VCR (TV/VCR、PVR、DBS/PVR 组合或有线 /PVR 组合) 预编程了遥控代码的 REMOTE MODE 键，可以使用下面的按键来控制您的录像机。

关于为不同设备输入遥控器代码的详细信息，参见 96 页。

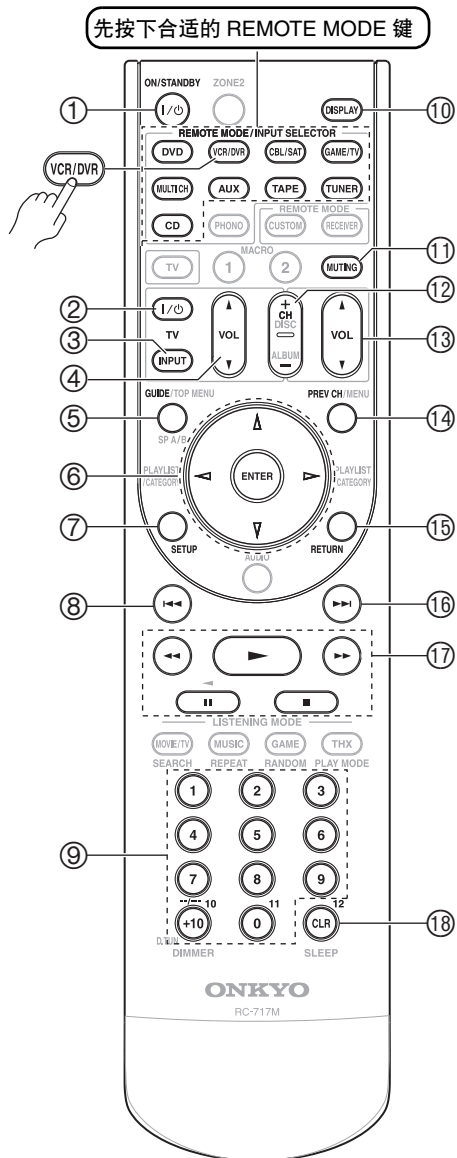

- ① ON/STANDBY (开 / 待机) 键
用于将录像机设置为 On (开) 或 Standby (待机) 状态。
- ② TV [I/⏻] (TV 开 / 待机) 键
设置电视为开机或待机模式。
- ③ TV [INPUT] (TV 输入) 键
选择电视的外部输入。
- ④ TV VOL [▲]/[▼] (TV 音量调节) 键
调节电视机音量。
- ⑤ GUIDE (向导) 键
用于显示程序向导或导航列表。
- ⑥ [▲]/[▼]/[◀]/[▶] 和 ENTER (输入) 键
浏览菜单并选择菜单项。
- ⑦ SETUP (打开) 键
用于显示录像机设置菜单。
- ⑧ 上一个 [◀◀] 键
上一个或即时重播功能。
- ⑨ 数字键
输入数字。[0] 键在某些组件上输入为 11。
[+10] 键用作 +10 键或「-.-」键。
- ⑩ DISPLAY (显示) 键
用于显示信息。
- ⑪ MUTING (静音) 键 (53)
将 AV 放大器静音或取消其静音。
- ⑫ CH +/- 键
用于在录像机上选择电视频道。
- ⑬ VOL [▲]/[▼] (音量调节) 键 (51)
调节 AV 放大器的音量。
- ⑭ PREV CH 键
选择上一频道。
- ⑮ RETURN (退出) 键
退出菜单或返回到上一菜单。
- ⑯ 下一个 [▶▶] 键
下一个或快进功能。
- ⑰ 播放键
从左至右: 快速倒带, 暂停, 播放, 停止, 快进。
- ⑱ CLR (取消) 键
取消功能或输入数字 12。

* 使用某些设备时，有些按键可能无法实现预期的功能，而有些按键则完全不可用。

控制卫星接收器或有线接收器

通过按下针对卫星接收器、有线接收器或 DVD 录制器 (DBS/PVR 组合或有线 /PVR 组合) 预编程了遥控代码的 REMOTE MODE 键, 可以使用下面的按键来控制您的播放机。

关于为不同设备输入遥控器代码的详细信息, 参见 96 页。

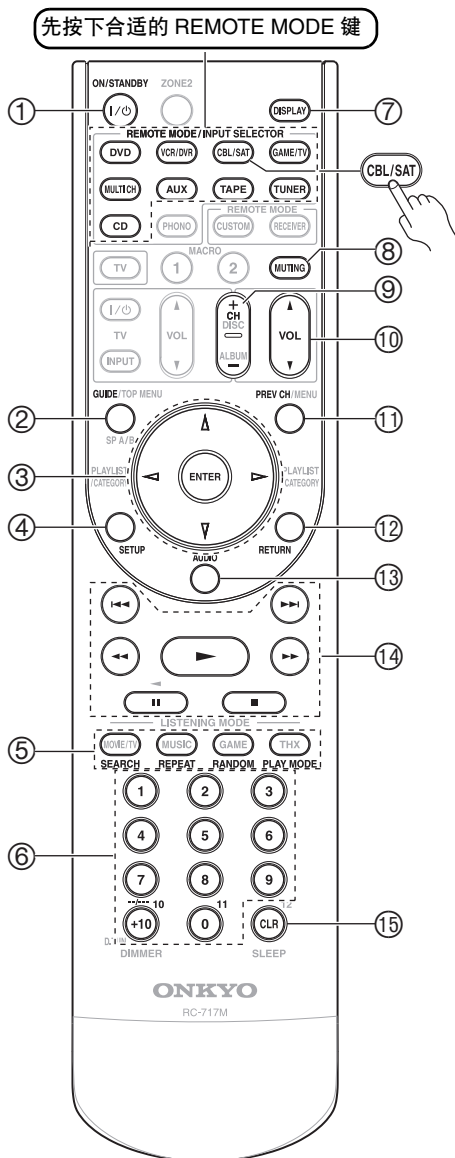

- ① ON/STANDBY (开/待机) 键
设置设备为开机或待机状态式。
- ② GUIDE (向导) 键
用于显示屏幕程序向导。
- ③ [▲]/[▼]/[◀]/[▶] 和 ENTER (输入) 键
浏览菜单并选择菜单项。
- ④ SETUP (打开) 键
用于显示设置菜单。
- ⑤ SEARCH (搜索), REPEAT (重复),
RANDOM (随机) 和 PLAY MODE (播放模
式) 键
功能设定使用有色按键或者 A, B, C, D 按键。
- ⑥ 数字键
输入数字。 [+10] 键用作 +10 键或 [-..] 键。
- ⑦ DISPLAY (显示) 键
用于显示信息。
- ⑧ MUTING (静音) 键 (53)
将 AV 放大器静音或取消其静音。
- ⑨ CH +/- 键
用于选择卫星 / 有线频道。
- ⑩ VOL [▲]/[▼] (音量调节) 键 (51)
调节 AV 放大机的音量。
- ⑪ PREV CH 键
选择上一频道。
- ⑫ RETURN (退出) 键
退出菜单。
- ⑬ AUDIO (音频) 键
选择外语声道和音频格式 (如杜比数字或
DTS)。
- ⑭ [▶], [■], [■], [◀◀], [▶▶], [◀◀], [▶▶]
播放, 暂停, 停止, 倒带, 快进, 下一个, 上
一个。
- ⑮ CLR (取消) 键
取消选定的功能和清除输入的数字。

* 使用某些设备时, 有些按键可能无法实现预期的功能, 而有些按键则完全不可用。

控制 CD 播放机、CD 录制器或 MD 播放机

通过按下针对 CD 播放机、CD 录制器或 MD 播放机预编程了遥控代码的 REMOTE MODE 键，可以使用下面的按键来控制您的播放机。

[CD] 键预编程了用于控制 Onkyo CD 播放机的遥控代码。

关于为不同设备输入遥控器代码的详细信息，参见 96 页。

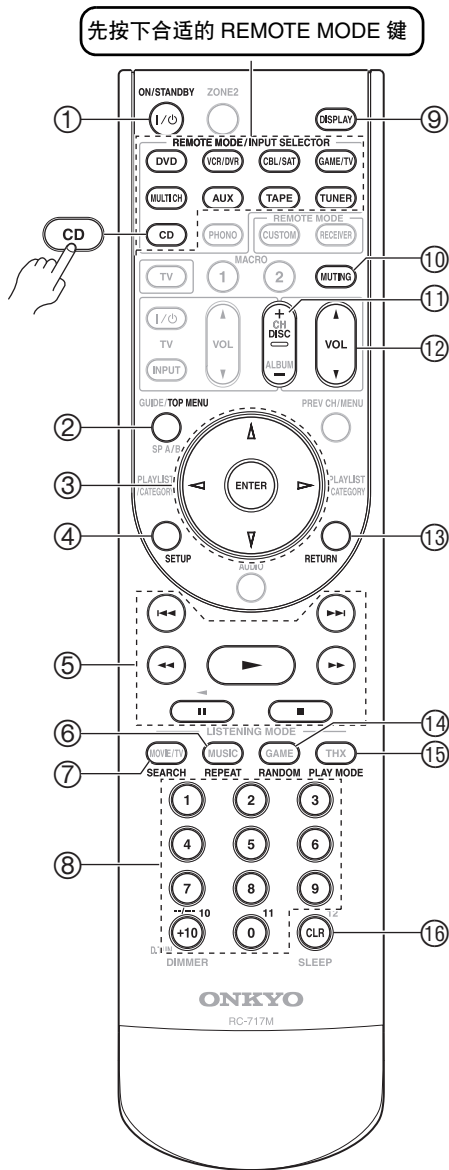

- ① ON/STANDBY (开 / 待机) 键
设置设备为开机或待机状态式。
- ② TOP MENU (主菜单) 键
用于显示菜单。
- ③ [▲]/[▼]/[◀]/[▶] 和 ENTER (输入) 键
浏览菜单并选择菜单项。
- ④ SETUP (打开) 键
用于访问 Onkyo CD 播放机的设置。
- ⑤ [▶], [■], [■], [◀◀], [▶▶], [◀◀], [▶▶] 键
播放, 暂停, 停止, 倒带, 快进, 下一个, 上一个。
- ⑥ REPEAT (重复) 键
设置重复播放功能。
- ⑦ SEARCH (搜索) 键
用于定位具体的播放点。
- ⑧ 数字键
输入音道号码, 以及及时定位指定播放点的时间。 [+10] 键用作 +10 键或 [-...] 键。
- ⑨ DISPLAY (显示) 键
显示有关当前碟片或音轨的相关信息, 包括已播放时间, 剩余时间, 全部时间等。
- ⑩ MUTING (静音) 键 (53)
将 AV 放大器静音或取消其静音。
- ⑪ DISC +/- 键
选择 CD 更换器上的碟片。
- ⑫ VOL [▲]/[▼] (音量调节) 键 (51)
调节 AV 放大机的音量。
- ⑬ RETURN (退出) 键
退出菜单。
- ⑭ RANDOM (随机) 键
随机播放功能一起使用。
- ⑮ PLAY MODE (播放模式) 键
在带有可选播放模式的设备上选择播放模式。
- ⑯ CLR (取消) 键
取消选定的功能和清除输入的数字。

* 使用某些设备时, 有些按键可能无法实现预期的功能, 而有些按键则完全不可用。

控制 RI Dock

通过按下针对 RI 基座预编程了遥控代码的 REMOTE MODE 键，可以使用下面的按键在 RI 基座中控制您的 iPod。

[CUSTOM (定制)] 键用遥控代码进行预编程，用于控制 RI 基座。

有关输入遥控代码的详细信息，参见 96 页。

使用 RI 基座时：

- 连接 RI 基座到 TAPE IN 或 GAME/TV IN L/R 接口上。
- 将 RI 基座的 RI MODE 转换到 HDD 或 HDD/DOCK。
- 将 AV 放大机的输入显示设置为 DOCK (参见 45 页)。
- 参照 RI 基座的用户使用手册。

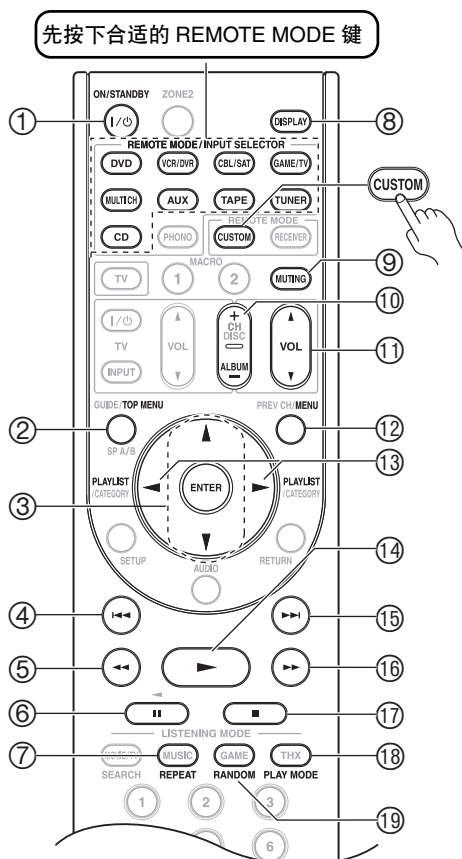

* 使用某些设备时，有些按键可能无法实现预期的功能，而有些按键则完全不可用。

- ① ON/STANDBY (开 / 待机) 键
 开放或关闭 iPod。

注意：

- 此键不能用于开放或关闭 Onkyo DS-A2 或 DS-A2X RI 基座。
- 在第一次按下此键时，iPod 经常没有反应，如果发生这种情况，应再按一次。这是因为遥控器交替传送 On (开) 和 Standby (待机) 命令，因此如果 iPod 已经打开，当遥控器发送 On (开)

命令时，它将继续保持打开状态。同样，如果 iPod 已经关闭，当遥控器发送 Off (关闭) 命令时，它将继续保持关闭状态。

- ② TOP MENU (根目录菜单) 键
 与 DS-A2 RI 基座一起使用时，作为模式键。
- ③ [▲]/[▼] 和 ENTER (输入) 键 *
 浏览菜单并选择菜单项。
- ④ 上一个 [◀◀] 键
 重新开始播放当前曲目。按下键两次可以选择上一首曲目。
- ⑤ 快速倒带 [◀◀] 键
 按下此键开始快速倒带。
- ⑥ 暂停 [⏸] 键
 暂停播放。(对于第三代 iPod，此键用做播放 / 暂停键。)
- ⑦ REPEAT (重复) 键 *
 重复播放。
- ⑧ DISPLAY (显示) 键 *
 开放背景光，持续 30 秒。
- ⑨ MUTING (静音) 键 (53)
 将 AV 放大器静音或取消其静音。
- ⑩ ALBUM +/- (相册) 键 *
 选择上一个 / 下一个相册。
- ⑪ VOL [▲]/[▼] (音量调节) 键 (51)
 调节 AV 放大机的音量。
- ⑫ MENU (菜单) 键 *
 用于显示菜单。
- ⑬ PLAYLIST [◀]/[▶] 键 *
 在可 iPod 上选择上一个 / 下一个播放清单。
- ⑭ 播放 [▶] 键
 启动播放。如果设备关闭，按下此键设备将自动打开。(对于第三代 iPod，此键用做播放 / 暂停键。)
- ⑮ 下一个 [▶▶] 键
 选择下一曲目。
- ⑯ 快进 [▶▶] 键
 按下此键开始快进。
- ⑰ 停止 [■] 键
 停止播放，显示菜单。
- ⑱ PLAY MODE (播放模式) 键
 在带有可选播放模式的设备上选择播放模式。与 DS-A2 RI 基座一起使用时，作为继续播放键。
- ⑲ RANDOM (随机) 键 *
 打开随机播放功能。

* 带有星号 (*) 的按键不支持第三代 iPod。

控制盒式录音机

通过按下针对盒式录音机预编程了遥控代码的 REMOTE MODE 键，可以使用下面的按键来控制您的盒式录音机。

[TAPE] 键预编程了用于在使用 RI 连接时控制 Onkyo 盒式录音机的遥控代码。

关于为不同设备输入遥控器代码的详细信息，参见 96 页。

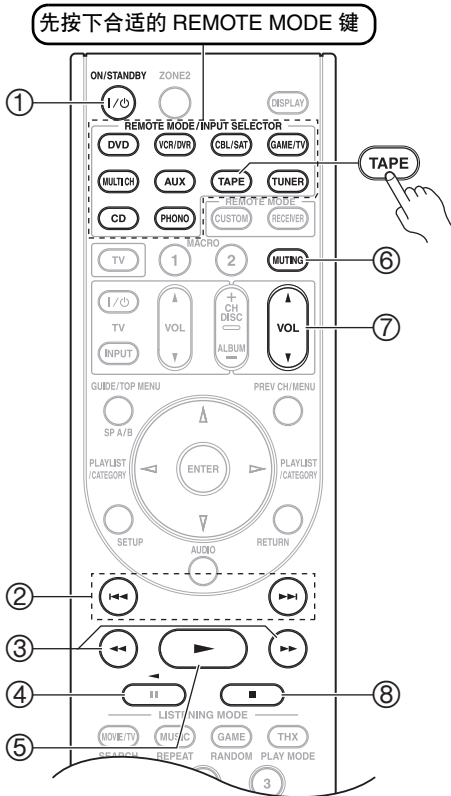

* 使用某些设备时，有些按键可能无法实现预期的功能，而有些按键则完全不可用。

对于双磁带台式录音机，只能控制 Deck B。

- ① ON/STANDBY (开 / 待机) 键
打开或关闭盒式录音机。
- ② 上一个 [◀] / 下一个 [▶] 键
上一个键 [◀] 可以选择上一声轨。在播放过程中，用于选择当前音轨的起始处。下一个键 [▶] 可以选择下一声轨。
由于录制的方式不同，[◀]/[▶] 键对于某些磁带可能不起作用。
- ③ 快速倒带 [◀◀] / 快进 [▶▶] 键
快速倒带 [◀◀] 键启动快速倒带功能，快进 [▶▶] 键启动快进功能。
- ④ 倒退播放 [◀] 键
启动倒退播放。
- ⑤ 播放 [▶] 键
启动播放。
- ⑥ MUTE (静音) 键 (53)
将 AV 放大器静音或取消其静音。
- ⑦ VOL [▲]/[▼] (音量调节) 键 (51)
调节 AV 放大器的音量。
- ⑧ 停止 [■] 键
停止播放。

注意：

通过 RI Onkyo 盒式录音机也可以在 RECEIVER 模式下进行控制。

控制调谐器

[TUNER] 键使用遥控代码进行预编程，用于控制通过 RI 模式连接使用的 Onkyo 调谐器。

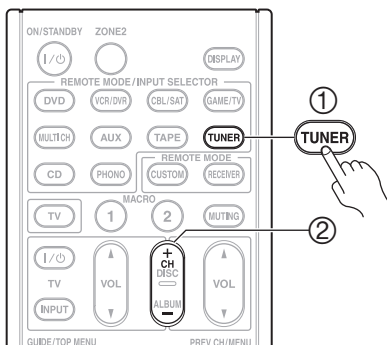

控制调谐器之前，打开 AV 放大器。

- ① TUNER 键
用于选择 AM 或 FM。
- ② CH +/- 键
用于为所连接的调谐器选择电台预设置。

学习指令

AV 放大机的遥控器能接收并学习其它遥控器的指令，如从 CD 遥控器传送 Play 指令，AV 放大机的遥控器可以学习它，并且在 CD 遥控模式下按下它的 Play [▶] 键时，传送相同的指令。
当您输入了合适的遥控代码（参见 96 页），但某些键并不按照预期工作时，此功能有用。

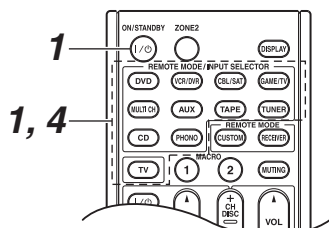

1



按住想使用指令的模式中的 REMOTE MODE 键时，按住 [ON/STANDBY] 键，直到 REMOTE MODE 键亮起（约 3 秒）。

2

在附带的遥控器上，按想要了解新指令的按钮。

3

将遥控器彼此相对，距离 5 至 15cm。然后按下并压住您想学习指令的键，直到 REMOTE MODE 键闪烁。
如果成功学习了指令，REMOTE MODE 键闪烁 2 次。

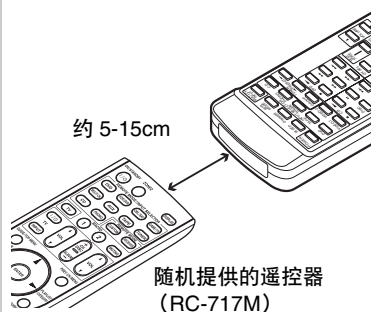

4

如需学习更多指令，重复步骤 2 和 3。
当完成时，按下任一 REMOTE MODE 键。REMOTE MODE 键闪烁 2 次。

注意：

- 以下键不能被教授新指令：REMOTE MODE，MACRO [1]，[2]。
- 遥控器可以学习大约 70 至 90 个指令，但这些指令会占据大量存储。
- [▶]（播放），[■]（停止），[⏸]（暂停）] 等这些遥控器键已被预编程用以控制 Onkyo CD 播放机，磁带录音机，以及 DVD 播放。然而，它们仍然可以学习新的指令。您可以通地重设置遥控器来恢复这些预置码（参见 97 页）。
- 要覆盖先前学习的指令，重复此过程即可。
- 根据使用的遥控器的不同，可能有些按钮不能按预想动作，还有一些遥控根本不能显示信息。
- 只有红外遥控器的指令可以被学习。
- 遥控器电池用完后，所有的学习的指令都会丢失，必须全部重新学习，因此不要丢弃您的其他的遥控器。

■ 删除学习指令

1. 按住想删除指令的模式中的 REMOTE MODE（遥控模式）键时，按住电视 [1/⏻] 键，直到 REMOTE MODE（遥控模式）键亮起（约 3 秒）。
2. 按下 REMOTE MODE（遥控模式）键或想从中删除指令的键。
REMOTE MODE（遥控模式）键闪烁两次。
当按下 REMOTE MODE（遥控模式）键时，在那个遥控模式上学到的所有指令都会被删除。

使用集成功能

您可以为遥控器的 MACRO 键编码来完成一系列操作。

举例：

播放 CD 时，一般要完成以下操作：

1. 按下 [RECEIVER] 键选择接收器模式。
2. 按下 [ON/STANDBY] 键开放 AV 放大器。
3. 按下 [CD] 键选择 CD 输入源。
4. 按下 PLAY (播放) [▶] 键启动 CD 播放机的播放。

您可以为一个 MACRO 键编程，仅按下一键就能完成这四个操作。

建立集成功能

您可以为每个 MACRO 键建立一个宏。每个宏可包含最多 32 个指令。

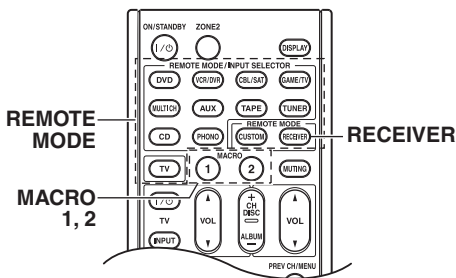

注意：

如果用于编制宏的一个或多个或多个键被给予新的指令，此宏就不能再正确工作，需要重新编程。

运行集成功能

1 MACRO **2**

按下 MACRO [1] 或 [2] 键。宏中的指令按照编程的顺序被传送。将遥控器指向 AV 放大器直到所有的命令传送完毕。宏可在任何时间运行，无论当前是何种遥控器模式。

删除宏

1

按下 [RECEIVER] 键的同时，按下要删除的 MACRO 键，直到 [RECEIVER] 键亮起 (约 3 秒)。

(3 秒钟)

2

再按 MACRO 键一次。[RECEIVER] 键闪烁 2 次。

1

按下 [RECEIVER] 键的同时，按下 MACRO 键 [1] 或 [2]，直到 [RECEIVER] 键亮起 (约 3 秒)。

(3 秒钟)

2

按照执行顺序按下希望被编程为集成功能的操作键。
对于以上的 CD 播放的范例，按下以下键：[ON/STANDBY] (开启/待机)，[CD]，播放 [▶]。

3

完成操作后，再次按下 MACRO 键。
REMOTE MODE 键闪烁 2 次。
如果您输入 32 个指令，程序会自动完成。

规格

放大器部分

额定输出功率	7 声道 × 180 W (在 6 欧姆下)、 1 kHz、单声道驱动 (IEC)
最大输出功率	7 声道 × 230 W (在 6 欧姆下)、 1 kHz、单声道驱动 (JEITA)
动态功率	300 W (3 Ω 前置) 250 W (4 Ω 前置) 150 W (8 Ω 前置)
THD (总谐波失真率)	0.08% (额定功率)
阻尼因子	60 (前置, 1 kHz, 8 Ω)
输入灵敏度与阻抗	200 mV/47 k Ω (LINE) 2.5 mV/47 k Ω , (PHONO MM)
输出等级和阻抗	200 mV/470 Ω (REC OUT)
声调过载	70 mV (MM 1 kHz, 0.5%)
频率响应	5 Hz - 100 kHz/+1 dB - 3 dB (直通模式)
音调控制	\pm 10 dB, 50 Hz (低音) \pm 10 dB, 20 kHz (高音)
讯噪比	110 dB (LINE, IHF-A) 80 dB (PHONO, IHF-A)
扬声器阻抗	4 Ω - 16 Ω

视频部分

输入灵敏度 / 输出等级和阻抗	1 V _{p-p} /75 Ω (色差与 S-Video Y) 0.7 V _{p-p} /75 Ω (色差 Pb/Cb, Pr/Cr) 0.28 V _{p-p} /75 Ω (S-Video C) 1 V _{p-p} /75 Ω (Composite)
色差视讯频率响应	5 Hz - 50 MHz - 3 dB

一般

电源供应器	交流电 220-240 V, 50/60 Hz
功耗	740 W
尺寸 (宽 × 高 × 长)	435 × 194 × 431 mm

重量	17.7 kg
----	---------

■ 视频输入

HDMI	IN 1, IN 2, IN 3, IN 4, IN 5
色差	IN 1, IN 2
S-Video	DVD、VCR/DVR、CBL/SAT、 GAME/TV、AUX
Composite	DVD、VCR/DVR、CBL/SAT、 GAME/TV、AUX

■ 视频输出

HDMI	OUT
色差	MONITOR OUT
S-Video	MONITOR OUT、VCR/DVR OUT
Composite	MONITOR OUT、VCR/DVR OUT

■ 音频输入

数位输入	光纤: 2 (后面板上)、1 (前面板上) 同轴: 3
类比输入	DVD (多声道)、 VCR/DVR、CBL/SAT、GAME/TV、 AUX、TAPE、CD、PHONO、TUNER
多声道输入	7.1

■ 音频输出

类比输出	TAPE、VCR/DVR、ZONE2、PRE OUT
多声道预输出	7
低音扬声器前级输出	1
扬声器输出	Main (L、R、C、SL、SR、SBL、 SBR) + ZONE2 (L、R)
耳机	1

■ 控制终端

MIC	是
RS232	1
IR 输入 / 输出	1/1
12 V 解发器接口	ZONE2

规范及功能更改将恕不另行通知。

疑难排解

如果在使用 AV 放大器时有任何问题，请在本单元中寻找解决方案。如果您自己无法处理该问题，请联系您的 Onkyo 代理商。

如果您自己无法处理该问题，与联络 Onkyo 代理商之前请先尝试重置 AV 放大器。

要将 AV 放大器重置为出厂预设值，请将其开启，并且在按住 [VCR/DVR] 钮时，按下 [ON/STANDBY] 钮。Clear 会在显示屏上出现，AV 放大器然后会进入待机模式。



请注意，将 AV 放大器重置后，您的电台预设值与自订设定会被删除。

电源

无法开启 AV 放大机的电源

- 确认电源线正确插入电源插座中。
- 从电源插座中拔出电源插头，等待至少五秒钟，然后再次插入电源插头。

当 AV 放大器打开后，它则立即关上

- 放大器保护线路启动。立即从墙上拔掉电源线。断开所有扬声器连线和输入源，将 AV 放大机的电源线断电 1 小时。然后，重新连接电源，将音量设置为最大。如果 AV 放大器仍可打开，将音量设置为最小，断开电源线，重新正确连接扬声器和输入源。如果在音量设置为最大时 AV 放大器关闭，断开电源，并与 Onkyo 经销商联系。

音频

没有声音，或非常安静

- 请确认有正确选择数位输入源（42 页）。
- 确认所有音频连接插头有插到底（18 页）。
- 确认所有组件的输入和输出都有正确连接（21-34 页）。
- 确认扬声器缆线的极性是正确的，并且裸线和每个扬声器终端的金属部分都有相互接触（16 页）。
- 请确认有正确选择输入讯号源（51 页）。
- 请确认扬声器电缆没有短路。
- 检查音量。音量可设定为 $-\infty$ dB、 -81.5 dB 到 $+18.0$ dB（51 页）。AV 放大器是专门设计给家庭影院娱乐之用。它有宽广的音量范围，并且可以作精确调整。
- 耳机连接到 PHONES（耳机）插孔时，扬声器没有声音输出（53 页）。
- 若连接至 HDMI IN（HDMI 输入）的 DVD 播放机没有声音的话，请检查 DVD 播放机的输出设定，并且确保选定支持的音频格式。

- 检查所连接设备的数位音频输出设定。在某些游戏主机上（如支持 DVD 的主机），预设的设定是关闭的。
- 对于某些 DVD Video 光盘，需要从菜单选择音频输出格式。
- 如果唱盘机使用动圈式唱针，您必须连接 MC 顶端放大器或 MC 转换器。
- 确认连接缆线没有弯曲、缠绕或损坏的情况。
- 某些欣赏模式下只使用部分的扬声器（62 页）。
- 指定扬声器距离（69 页）及调整个别扬声器音量（70 页）。
- 请确认扬声器音量设定的麦克风已经拨开。
- 该输入讯号格式是设定成 PCM 或 DTS。将其设定为自动（89 页）。

只有前扬声器有声音

- 选择 Stereo（立体声）聆听模式时，只有前扬声器和重低音扬声器发出声音。
- 在 Mono（单声道）聆听模式下，「Output Speaker」设置选择为「Left/Right」时，只有前置扬声器输出声音（74 页）。
- 确认扬声器的配置（66 页）。

只有中央扬声器发出声音

- 如果使用含单声道讯号源的 Dolby Pro Logic IIx Movie、Dolby Pro Logic IIx Music 或 Dolby Pro Logic IIx Game 欣赏模式时（如 AM 广播电台或单声道电视节目），则声音会集中在中央扬声器。
- 在 Mono（单声道）聆听模式下，「Output Speaker」设置选择为 Center 时，只有前置扬声器输出声音（74 页）。
- 请确认扬声器设定正确（66 页）。

环绕声扬声器不出声音

- 选择 Stereo（立体声）或 Mono（单声道）欣赏模式时，环绕声扬声器不会发出声音。
- 根据讯号源和目前欣赏模式的不同，环绕声扬声器可能并不会发出很大的声音。尝试选择另一种欣赏模式。
- 请确认扬声器设定正确（66 页）。

中央扬声器不出声音

- 选择了「Stereo（立体声）」聆听模式时，中置扬声器不会发出声音。
- 在 Mono（单声道）聆听模式下，「Output Speaker」设置选择为「Left/Right」时，只有前置扬声器输出声音（74 页）。
- 请确认扬声器设定正确（66 页）。

环绕声后置扬声器不出声音

- 在某些欣赏模式下不会使用环绕声后置扬声器。请选择另一种欣赏模式（62 页）。
- 对某些讯号源而言，环绕声后置扬声器可能并不会发出很多种声音。
- 请确认扬声器设定正确（66 页）。
- 使用「Powered Zone 2」区时，在主聆听室的播放被缩减为 5.1 声道，后环绕扬声器不发出声音（90 页）。

低音扬声器不出声音

- 所播放的讯号源节目在 LFE 声道中未含任何讯号时，低音扬声器不出声音。
- 请确认扬声器设定正确（66 页）。

在特定讯号格式下没有声音

- 检查所连接设备的数位音频输出设定。在某些游戏主机上（如支持 DVD 的主机），预设的设定是关闭的。
- 对于某些 DVD Video 光盘，需要从菜单选择音频输出格式。
- 根据输入讯号的不同，有时无法选择某些欣赏模式（56-61 页）。

法选择「Pure Audio（纯音）」聆听模式

- Zone 2 打开时，无法选择「Pure Audio（纯音）」聆听模式。

无法播放 6.1/7.1 声道

- 如果没有连接环绕后置扬声器或正使用第 2 区扬声器时，则不能使用 6.1/7.1 声道的播放。
- 视连接的扬声器数目而定，您无法总是选择所有的欣赏模式（56-61 页）。

无法按需要设定扬声器音量（无法将音量设为「+18.0 dB」）

- 检查是否设置了最大音量（82 页）。
- 若已校准所有扬声器的音量（70 页），最大音量设定可能会改变。
- 当「Equalizer Settings（均衡器设置）」（66 页）没有设定为「Audyssey」时，最大的音量将会降低 6 dB。

听到噪声

- 若使用缆线绑带来将音频缆线与电源线、扬声器缆线等捆绑在一起的话，可能将降低音质。因此，请勿做此动作。
- 音频缆线可能会接收干扰讯号，因此，请将缆线放在其它位置。

无法使用 Late Night（深夜）功能

- 确认讯号源内容是 Dolby Digital、Dolby Digital Plus 与 Dolby TrueHD 效果（76 页）。

DVD 类比多声道输入无法使用

- 请确认 DVD 类比多声道输入连线（23 页）。
- 请按 [MULTI CH（多声道）] 输入选择按钮来选择 DVD 类比多声道输入功能。
- 确认「Speakers Type（扬声器类型）」没有设置成「Bi-Amp（双功放）」。如果「Speakers Type（扬声器类型）」设置成「Bi-Amp（双功放）」，多声道 DVD 输入不能使用（43 页）。

- 请检查您 DVD 播放机的音频输出设定。

关于 DTS 讯号

- DTS 节目内容结束且 DTS 位元流停止时，AV 放大器将停留在 DTS 欣赏模式并且 DTS 指示灯保持点亮。这是为了防止在使用播放器的暂停、快速前转、快速倒转等功能时产生噪声。如果将播放器从 DTS 切换到 PCM，因为 AV 放大器不会马上切换格式，所以您无法听到任何声音，这种情况下应该停止播放器约三秒，然后再重新开始播放。
- 使用某些 CD 及 LD 播放机，您无法正常播放 DTS 内容，即便您的播放机有接上 AV 放大器的数位输入端亦然。这通常是因为 DTS 位元流已经过处理（如输出水平、取样比率或频率响应改变），AV 放大器因而未将其识为真正的 DTS 讯号。在这种情况下，可能会听到噪声。
- 播放 DTS 节目内容时，使用播放器的暂停、快速前转或快速倒转功能时可能产生短促而且听得见的噪声。这并非故障。

无法听到 HDMI IN（HDMI 输入）插孔所接收到音频讯号的开头

- 因为确认 HDMI 讯号格式所需的时间会比确认其它数位音频讯号时间更长，因此可能不会立刻输出音频讯号。

视频

没有图像

- 确认所有的视频连接插头都有插到底（18 页）。
- 确认每个视频组件都有正确连接（21-34 页）。
- 如果电视机与 HDMI OUT 相连接，请将「Monitor Out」设定为「HDMI」（37 页），并在第 40 页上的「HDMI Input（HDMI 输入）设置」中选择「- - - -」以观看 Composite Video、S-Video 和色差视频讯号源。
- 如果电视机与 COMPONENT VIDEO MONITOR OUT 相连接，请将「Monitor Out」设定为「Analog」（第 37 页），并在第 41 页上的「Component Video Setup（色差视频设定）」中选择「- - - -」以观看 Composite Video 和 S-Video 讯号源。
- 如果视频源是连接到 HDMI 输入接口上，您必须将该输入接口分配到输入选择器（40 页），并且必须将电视连接到 HDMI OUT 上（30 页）。
- 如果视频源是连接到色差视频输入接口上，您必须将该输入接口分配到输入选择器（41 页），并且必须将电视连接到 HDMI OUT 或 COMPONENT VIDEO MONITOR OUT 上（21 页，30 页）。
- 当您选择了 Pure Audio（纯粹音频）欣赏模式时，视频电路会关闭，且仅会输出透过 HDMI IN（HDMI 输入）插孔而输入的视频讯号。
- 请确认您电视的视频输入端（与 AV 放大器连接）已经选好了。

没有任何从讯号源（连接到 HDMI IN 插孔）来的影像

- 通过 HDMI-to-DVI 适配器进行的操作不能保证完全可靠。此外，不支持来自 PC 的视频信号（30 页）。
- 将「Monitor Out」设置为「Analog」（37 页），并将「Output Resolution」（85 页）设置为不支持电视的任意解析度时，将没有视频信号从 HDMI OUT 接口输出。

萤幕显示菜单没有出现

- 如果您的电视连接到类比输出接口，将「Monitor Out」设置为「Analog」（37 页）。
- 请参见第 44 页上的「电视格式设定」设定您所在地区使用的电视系统。
- 请确认您电视的视频输入（与 AV 放大机连接）已经选好了。

画面扭曲变形

- 请参见第 44 页上的「电视格式设定」设定您所在地区使用的电视系统。

立即的显示画面没有出现

- 当 COMPONENT VIDEO IN 接口的输入信号通过连接到 COMPONENT VIDEO MONITOR OUT 接口的设备输出时，快速显示将不会出现。
- 按照输入信号，当 HDMI IN 接口的输入信号通过连接到 HDMI OUT 接口的设备输出时，快速显示可能不会出现。

遥控器

无法使用遥控器

- 请确认有按照正确的极性装入电池（12 页）。
- 安装新电池。不要将新旧电池或不同种类的电池混用（12 页）。
- 请确认遥控器与 AV 放大机之间的距离不会太远，并且遥控器与 AV 放大机的遥控感测器之间没有任何障碍物（12 页）。
- 确认 AV 放大机不会受到阳光或换流器类型荧光灯的直射。必要时调整位置。
- 如果将 AV 放大机安装在含有彩色玻璃门的音响架或柜子中，当该玻璃门关闭时，您将无法正确操作遥控器。
- 确认已选择正确的遥控器模式（12，98-104 页）。
- 使用遥控器控制其它制造商的 AV 组件时，可能无法照常使用某些按钮。
- 请确认已输入正确的遥控器编码。
- 请确保 AV 放大机和遥控器都设定成相同的识别码（84 页）。

无法控制其它组件

- 如果该组件为 Onkyo 的组件，请确认 **RI** 电缆线和类比音频电缆线是否有正确连接。仅连接一条 **RI** 电缆线是不行的（35 页）。
- 请确认已选择正确的遥控器模式（12，98-104 页）。

- 如果将有 **RI** 功能的 Onkyo MD 录音机、CD 录音机、RI 机座连接至 TAPE IN/OUT 插孔，或将 RI 机座连接至 GAME/TV IN 插孔，为了让遥控器顺利操作，您必须为 MD、CD 或 DOCK 设定显示器（45 页）。
如果不能操作，则需要您输入适当的遥控代码（96 页）。
- 若要控制其它制造商的组件，请将遥控器对准该组件。
- 欲控制透过 **RI** 连接的 Onkyo 组件，请将遥控器对准 AV 放大机。请先确认有输入正确的遥控器编码（97 页）。
- 欲控制未透过 **RI** 连接的 Onkyo 组件或其它制造商的组件，请将遥控器对准该组件。请先确认有输入正确的遥控器编码（96 页）。
- 输入的遥控代码可能不正确。如果列出多个代码可供选择，请逐一尝试。
- 如全部代码都不起作用，使用学习功能学习其他设备遥控器的指令（105 页）。

无法从其他遥控器学习指令

- 在学习指令时，确认遥控器传递指令的一端互相对准对方。
- 您是否在使用不能被学习指令的遥控器？某些指令不能被学习，特别是那些按一次按键就发送几个指令的情况。

录制

无法录制

- 请确认播放器上的输入有选择正确的输入。
- 当选择了 Pure Audio（纯粹音频）欣赏模式时，因为并没有视频讯号的输出，因此无法进行录制。请选择另一种欣赏模式。

第 2 区

没有声音

- 只有连接到类比输入的组件可以在第 2 区播放。

其它

连接耳机时声音发生变化

- 当头戴式耳机接好时，除非欣赏模式早已设定为 Stereo（立体声）、Mono（单声道）、Direct（直通）或 Pure Audio（纯粹音频），否则将设定为 Stereo（立体声）。

显示器无法显示

- 当选择 Pure Audio（纯粹音频）（非北美洲型号）欣赏模式时，显示器会被关闭。

我如何改变多重讯号源的语言选项

- 请使用「Multiplex（多重）」设定（位于「Audio Adjust」菜单上）来选择「Main」或「Sub」（74 页）。

无法使用 RI 功能

- 若要使用 RI，您必须在组件与 AV 放大机之间，进行 RI 连线与类比音频连线（RCA），即使它们是用数位方式连线亦然（35 页）。

自动开机 / 待机以及直通更改功能对于经由 RI 来连接的组件无效

- 当第 2 区启用时，这些功能不起作用。

当执行「扬声器自动设定」时，若是测量失败，则会显示「Ambient noise is too high（周围噪音太大）」的讯息

- 任何扬声器装置的故障都会造成此种结果。请检查装置是否有发出正常的声音。

以下的设定可用于 S-Video 和 Composite Video 的输入上

您必须使用装置的按钮来进行设定。

1. 当您按下想要设定输入讯号源的输入选择器按钮时，请按下 [SETUP（设定）] 按钮。
2. 用左、右 [◀]/[▶] 按钮来改变设定。
3. 完成时，请按下 [SETUP（设定）] 按钮。

• 视频衰减

可在 DVD、VCR/DVR、CBL/SAT、GAME/TV 或 AUX 输入以进行此项设定。

若您的游戏主机连接至 S-Video 或 Composite Video 输入，但图像并不清楚时，您可以衰减增益值。

Video ATT:OFF:（预设）。

Video ATT:ON: 增益降低 2 dB。

AV 放大机包含一个有讯号处理和控制功能的微电脑。在极少数的情况下，严重干扰、来自外部讯号源的噪声或静电都有可能致使其锁死。万一发生此情况（不太可能），请将电源线插头从电源插座拔开，等待至少五秒钟，然后将电源线插头重新插上。

Onkyo 对于因装置故障所导致的录制失败及所造成的损失（如 CD 租片费用）不承担任何责任。请在录制重要资料之前先确认您是否可以正确录制该资料。

在将电源线从插座拔下之前，请先将 AV 放大机设定为「待机」。

关于视频播放的重要事项

AV 放大器可以增频变频色差视频，S-Video 以及复合视频源，在连接到 HDMI OUT 上的 TV 上来显示。但是，如果源信号的图像质量不佳，增频变频时可能会造成图像失真甚至没有图像。在这种情况下，試著去设定「HDMI Output Resolution」设置（85 页）为「480/576p」或「720p」。如果没有改善图像质量的话，请用以下方法：

- 1 如果视频源是连接在色差视频输入上，请将 TV 连接到 **COMPONENT VIDEO MONITOR OUT** 上。
如果视频源是连接在 **S-Video** 输入上，请将 TV 连接到 **S-Video** 输出上。
如果视频源是连接在复合视频输入上，请将 TV 连接到复合视频输出上。
- 2 在主菜单上，选择「**1. Input Assign**（输入指派）」，然后选择「**1. HDMI Input**（输入）」选择相关输入指示器，并指派为「-----」（40 页）。
- 3 在主菜单上，选择「**1. Input Assign**（输入指派）」，然后选择「**2. Component Video Input**（色差视频输入）」（41 页）：
如果视频源连接到 COMPONENT VIDEO IN1 上，请选择相关输入指示器，并指派为「IN1」。
如果视频源连接到 COMPONENT VIDEO IN2 上，请选择相关输入指示器，并指派为「IN2」。
如果视频源连接到 S-Video 输入或者复合视频输入上，请选择相关输入指示器，并指派为「-----」。

视频分辨率图表

以下表格中列出了视频信号是如何在不同的分辨率下通过 AV 放大机输出的。

✓: 输出

NTSC

输出 输入		HDMI*1					COMPONENT				S-VIDEO	COMPOSITE
		1080p	1080i	720p	480p	480i	1080i	720p	480p	480i	480i	480i
HDMI	1080p	✓										
	1080i	✓	✓	✓								
	720p	✓	✓	✓								
	480p	✓	✓	✓	✓							
	480i	✓	✓	✓	✓	✓						
COMPONENT	1080i	✓	✓	✓			✓					
	720p	✓	✓	✓				✓				
	480p	✓	✓	✓	✓				✓			
	480i	✓	✓	✓	✓	✓				✓		
S-VIDEO	480i	✓	✓	✓	✓	✓	✓	✓	✓	✓	✓	✓
COMPOSITE	480i	✓	✓	✓	✓	✓	✓	✓	✓	✓	✓	✓

PAL

输出 输入		HDMI*1					COMPONENT				S-VIDEO	COMPOSITE
		1080p	1080i	720p	576p	576i	1080i	720p	576p	576i	576i	576i
HDMI	1080p	✓										
	1080i	✓	✓	✓								
	720p	✓	✓	✓								
	576p	✓	✓	✓	✓							
	576i	✓	✓	✓	✓	✓						
COMPONENT	1080i	✓	✓	✓			✓					
	720p	✓	✓	✓				✓				
	576p	✓	✓	✓	✓				✓			
	576i	✓	✓	✓	✓	✓				✓		
S-VIDEO	576i	✓	✓	✓	✓	✓	✓	✓	✓	✓	✓	✓
COMPOSITE	576i	✓	✓	✓	✓	✓	✓	✓	✓	✓	✓	✓

*1 视频信号只在「Monitor Out」设置成「HDMI」时输出。

■: 视频信号只在「Monitor Out」设置成「Analog (类比)」时输出。

■: 视频信号只在「Monitor Out」设置成「Analog (类比)」且「Output Resolution (输出解析度)」设置成「Through (通畅)」时输出。

ONKYO CORPORATION

Sales & Product Planning Div. : 2-1, Nisshin-cho, Neyagawa-shi, OSAKA 572-8540, JAPAN
Tel: 072-831-8023 Fax: 072-831-8163

ONKYO U.S.A. CORPORATION

18 Park Way, Upper Saddle River, N.J. 07458, U.S.A.
Tel: 201-785-2600 Fax: 201-785-2650 <http://www.us.onkyo.com/>

ONKYO EUROPE ELECTRONICS GmbH

Liegnitzerstrasse 6, 82194 Groebenzell, GERMANY
Tel: +49-8142-4401-0 Fax: +49-8142-4401-555 <http://www.eu.onkyo.com/>

ONKYO EUROPE UK Office

Suite 1, Gregories Court, Gregories Road, Beaconsfield, Buckinghamshire, HP9 1HQ
UNITED KINGDOM Tel: +44-(0)1494-681515 Fax: +44(0)-1494-680452

ONKYO CHINA LIMITED

Unit 1 & 12, 9/F, Ever Gain Plaza Tower 1, 88, Container Port Road, Kwai Chung,
N.T., HONG KONG Tel: 852-2429-3118 Fax: 852-2428-9039
<http://www.ch.onkyo.com/>



Y0807-1

SN 29344737

(C) Copyright 2008 ONKYO CORPORATION Japan. All rights reserved.



* 2 9 3 4 4 7 3 7 *