

SHARP®

香港電器安全規格
(國際電工委員會規格適合)

LC-42D65H LC-46D65H

液晶彩色電視機
LCD COLOUR TELEVISION

使用說明書
OPERATION MANUAL

AQUOS



HDMI™
HIGH-DEFINITION MULTIMEDIA INTERFACE

DOLBY
DIGITAL

SRS®
TruSurround XT

AUDYSSEY EQ

中文(繁體)

ENGLISH

親愛的 SHARP 顧客

衷心感謝惠購 SHARP 液晶彩色電視機。為確保安全使用本機及令本機更加耐用，在使用本產品之前請務必仔細閱讀關於安全的重要注意事項。

目錄

引言

親愛的 SHARP 顧客	1
目錄	1
關於安全的重要注意事項	4
隨機附件	5
商標	5

準備

安裝支座	6
部件名稱	7
電視機 (前視圖 / 側視圖)	7
電視機 (後視圖)	8
遙控器	9
在打開電源之前	10
連接外部設備	11
連接錄影機、遊戲機或攝錄機	11
連接 DVD 影碟機	11
連接數碼電視機解碼器 (機頂盒)	12
連接電腦	12
使用數碼音頻輸出	12
裝入電池	13
使用遙控器	13
關於遙控器的注意事項	13
打開或關閉電視機	14
打開電源	14
關閉電源	14
選項表操作	15
什麼是選項表?	15
基本的選項表操作	15
關於引導顯示	15
模擬電視 (A-TV)/ 數位電視 (D-TV)/ 影音輸入模式選項表中的項目	16
電腦輸入模式選項表中的項目	17

觀看電視

自動設定頻道	18
選擇頻道	19
調整音量	19
選項表語言設定	19
按照個人喜好來設定頻道	20
自動搜索	20
手動設置每個頻道	20
頻道排序	23
刪除頻道	23
觀看時的有用功能	24
雙畫面觀看	24
返回到前一個選擇的頻道	25
暫時關閉聲音	25
僅輸出聲音	25
切換模擬音頻格式	26

觀看電視 (續)

縮短啟動時間	26
兒童安全鎖用的密碼設置 (用於模擬電視 (A-TV)/ 數位電視 (D-TV) 輸入模式)	27
節能設定	28
在指定的時間自動關閉電源	28
在廣播結束之後自動關閉電源	28
在無操作時自動關閉電源	28
電源管理	29
環保模式	29
設定影像尺寸	30
自動選擇寬屏幕信號 (WSS) 影像尺寸	30
手動選擇寬屏幕信號 (WSS) 影像尺寸	30
手動選擇屏幕模式	31
選擇一個預先設定的影音模式	32
手動設定影像	33
影像調校	33
高級的影像設定	34
其他的影像設定	35
調整影像位置	35
遊戲時間	35
音頻調校	36
輸出音量選擇	36
模擬電視 (A-TV)/ 數位電視 (D-TV) 按鈕	37

基本調校設置 (數位)

選擇數位電視 (D-TV) 選項表	38
數位電視 (D-TV) 輸入模式選項表的項目	38
電子節目指南 (EPG)	39
用電子節目指南 (EPG) 來選擇節目	39
基本操作	39
選擇節目	39
節目指南	41
資訊	41
喜好的頻道列表	41
頻道列表	42
喜好與鎖定	42
親子管理	42
安裝	43
自動搜索	43
手動調節	43
資料復原	44
視頻設置	44
數位輸出	45
多種語系	46
時間設置	46
版圖設置 (資訊板設置)	46
資訊	47
OAD 選項	47
S/W 更新	47
切換字幕的語系設定	47
資料	47

使用外部設備時的設定

使用HDMI輸出設備時的設定	48
選擇輸入源和信號類型	49
選擇輸入源	49
選擇輸入信號類型	49
標記輸入源	50
跳越HDMI/電腦輸入	50
設定彩色制式	50

AQUOS LINK

使用 AQUOS LINK 操控 HDMI 裝置	51
AQUOS LINK 連線	52
透過與 AQUOS LINK 相容的影音系統連接 AQUOS 藍光影碟播放機	52
僅連接 1 台 AQUOS 藍光影碟播放機	52
AQUOS LINK 設置	52
AQUOS LINK 自動電源開啟	52
選擇錄影機	53
操作 AQUOS LINK 裝置	53
使用與 AQUOS LINK 相容的影音系統收聽	53
使用 AQUOS 電視揚聲器系統收聽	54
手動變更與 AQUOS LINK 相容的影音系統的聲音模式	54
調用透過 HDMI (高清晰度多媒體接口) 連接到電視機的外部設備的選項表	54
使用 AQUOS LINK 播放標題	54
從具有 CEC 相容性的錄影機中選擇媒體類型	55
HDMI 裝置選擇	55
經由 CEC 相容的錄影機的電子節目指南 (EPG) 進行錄製 (僅適用於錄影機)	55

連接電腦

在畫面上顯示電腦影像	56
選擇影像尺寸	57
自動調整電腦影像	58
手動調整電腦影像	58
設定輸入的解像度	59
選擇輸入解像度	59
用電腦來操控電視機	60
電腦相容性表格列表	61
RS-232C 指令列表	61

附錄

故障分析	62
故障分析 – 數位廣播	62
有關使用 AQUOS LINK 錄製的錯誤訊息	63
重置	64
辦認	64
規格	65
另外購買的附件	65
輪廓圖	66
將電視機安裝在牆上	67
拆下支座	67
壁掛電視機的處置和注意事項	67
清除密碼	68

關於安全的重要注意事項

- 清掃 — 在清掃本機之前，務必先將交流電源線插頭從交流電源插座中拔出。用擰乾的濕布將本機擦拭乾淨。不要使用液態清潔劑或噴霧式清潔劑。



- 水和潮濕 — 不要在近水之處使用本機，例如在靠近洗澡盆、洗臉盆、廚房洗滌槽、洗衣盆、游泳池等，也不要潮濕的地下室中使用。



- 請勿在本機之上放置花瓶或任何其他盛水的容器。若有水滴濺到本機之上，就可能引起火災或觸電。



- 台座 — 不要將本機放置於不穩定的推車、台座、三腳架或桌面上。不穩固的基座可能會使本機掉落，導致嚴重的人身傷害、以及產品損壞。請僅使用本製造商所推薦或與本產品配套出售的推車、台座、三腳架、托架、或桌子。



將本機安裝於牆上時，請務必遵照本製造商的指示，而且只可以使用本製造商所推薦的安裝器材。

- 將本機放置於推車上搬運時，必須小心注意安全。急停、用力過度、地面不平等等，都會導致本機從推車上掉落。



- 通風 — 本機外殼上的散熱孔與其他開口之處，用於散熱通風。請勿堵塞這些散熱孔或開口之處，通風散熱不良會使本機過熱、縮短本機的使用壽命。請勿將本機置於臥床、沙發、地毯、或其他類似物品之上，因為這些物品會堵塞散熱通風孔。本產品之設計不適用於嵌入式安裝，所以不要將本機置於像書櫃、機架等封閉之處，除非提供合適的通風或遵照本製造商的專門指示說明。



- 本機所用之液晶顯示屏是用玻璃製造的。因此，在受到強力撞擊或被尖銳物刻劃時會損壞。萬一液晶顯示屏破碎，請小心不要受到碎玻璃的割傷。



- 熱源 — 請勿讓本機接近熱源，如取暖器、加熱器、火爐、或者其他任何會產生熱力的東西（包括音響機在內）。



- 為防止發生火災，請勿將任何種類的蠟燭或火焰置於本機的頂部或其附近。



- 為了防止遭受起火或觸電的危險，請勿將交流電源線置於本機或其他重物之下。

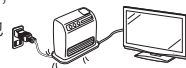

- 請勿在本機之上放置重物或攀爬於本機之上。這樣做可能導致本機傾倒而造成傷害。特別要注意近旁的兒童和寵物。



- 液晶顯示屏是用非常高超的技術製造的，具有 2,073,600 個像素，能顯示出精細的畫面。由於像素數目極多，偶然也可能會有一些無效的像素出現在屏幕上，看上去是固定不變的藍色、綠色、或紅色的亮點。請注意，這是屬於產品規格範圍之內，並不是故障。

在搬運電視機時的注意事項

- 在搬運電視機時，切勿握住顯示屏搬運或使顯示屏受到壓力。在搬運本電視機時，無論何時都必須由兩個人用雙手搬運 — 電視機的每一側用一隻手握住。



- 請勿長時間顯示靜止圖像，這可能會導致殘留影像。

- 請將本機安裝於能將交流電源線容易從交流電源插座和本機背後的 AC INPUT（交流電源輸入）端子上拔出的地方。

隨機附件

請確認如下附件隨同本機附送。

遙控器	“AAA” 型電池 (×2)	交流電源線
 <p>插入電池使用。 第 9 頁</p>	 <p>第 13 頁</p>	 <p>請務必使用隨同電視機附送的交流電源線。 第 10 頁</p>
電線夾	支座組件	
 <p>用於捆綁接線。 第 10 頁</p>	<p>LC-42D65H</p>  <p>底座</p>  <p>短螺絲釘 (×4)</p>  <p>長螺絲釘 (×4)</p>  <p>底座支柱</p>  <p>內六角扳手</p>  <p>布</p> <p>將支座的所有零件組裝起來，然後將其安裝到電視機上。 第 6 頁</p>	
使用說明書	支座組件	
	<p>LC-46D65H</p>  <p>底座</p>  <p>短螺絲釘 (×4)</p>  <p>長螺絲釘 (×4)</p>  <p>底座支柱</p>  <p>內六角扳手</p>  <p>布</p> <p>將支座的所有零件組裝起來，然後將其安裝到電視機上。 第 6 頁</p>	

商標

- TruSurround XT、SRS 及  標誌是 SRS Labs, Inc. 的註冊商標。本產品已獲 SRS Labs, Inc. 授權使用 TruSurround XT 技術。
- 經杜比研究所特許授權製造。杜比和雙 D 記號，是杜比研究所 (Dolby Laboratories) 的商標。
- “HDMI”，HDMI 標記和 “High-Definition Multimedia Interface” (高清晰度多媒體接口) 是 HDMI 特許 LLC 的商標或註冊商標。

準備

安裝支座

- 在安裝（或拆卸）支座之前，請將交流電源線從 AC INPUT（交流電源輸入）端子上拔下。
- 在執行操作之前，請在將放置電視機的地方鋪設減震墊，以防電視機損壞。

注意

- **正確安裝支座。**
- **請務必遵照說明進行安裝。**若支座安裝得不正確，則可能導致電視機傾倒。

1 確認 8 枚隨同電視機附送的螺絲釘。

短螺絲釘 (×4)
(在步驟 3 使用)

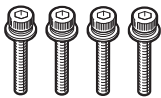

長螺絲釘 (×4)
(在步驟 2 使用)

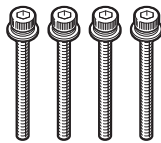

2 如下圖所示，將用於支座的支撐柱安裝到底座上。

LC-42D65H

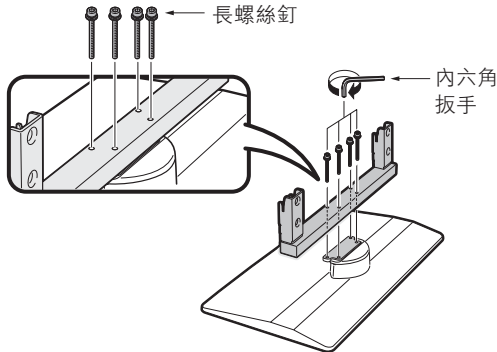

LC-46D65H

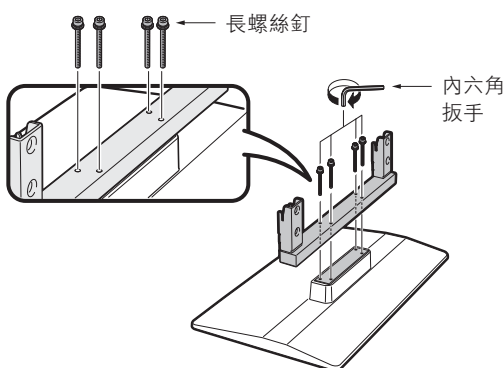

3 ① 將支座插入到電視機底部的孔中。

② 將 4 枚短螺絲釘插入到電視機背面的 4 個孔中並擰緊。

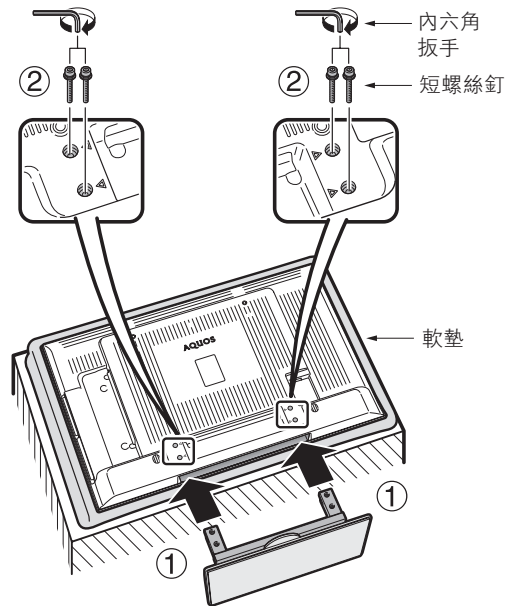

註

- 若要拆卸支座，請以相反的次序執行步驟。

LC-42D65H

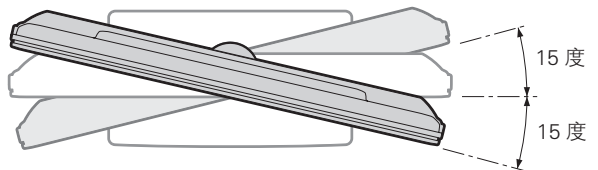

注意

- 請以雙手調節屏幕。將一隻手放在電視機上並且旋轉屏幕，用另一隻手扶住支座。電視機可以向左或向右旋轉最多 15 度。

註

- LC-46D65H 不能調節角度。

部件名稱

電視機 (前視圖 / 側視圖)

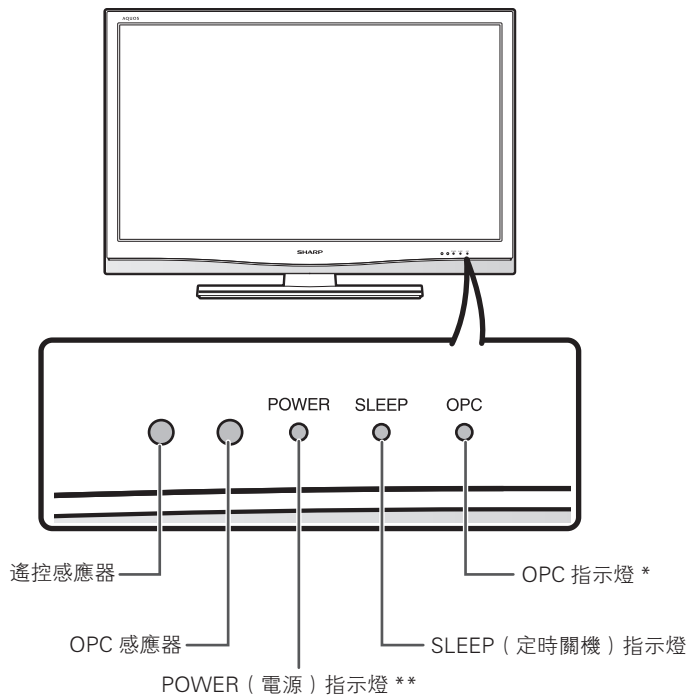
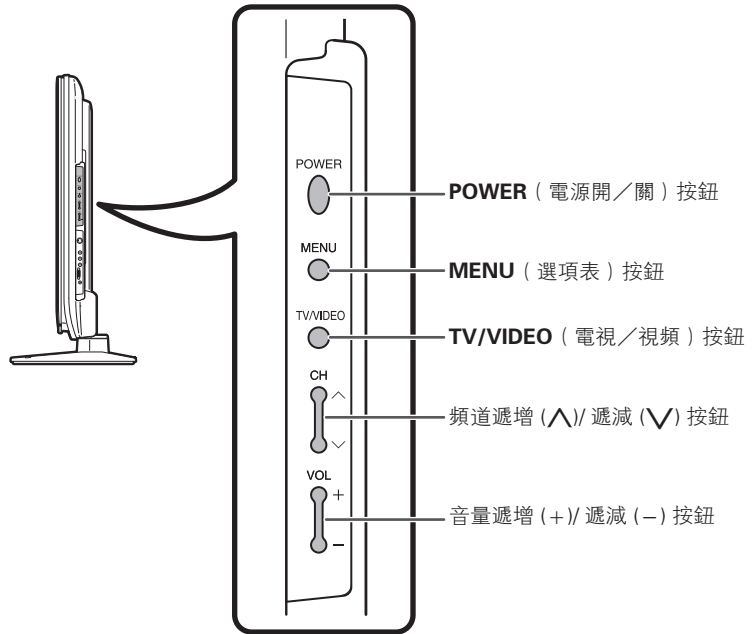

*OPC: Optical Picture Control (光學圖像控制) (請參閱第 33 頁。)

** 電視機狀態指示燈請參閱第 14 頁。

- 本說明書中的插圖是以解釋為目的，可能與實際操作略有差別。
- 本說明書中的示例全部是根據 LC-42D65H 進行說明的。

電視機 (後視圖)

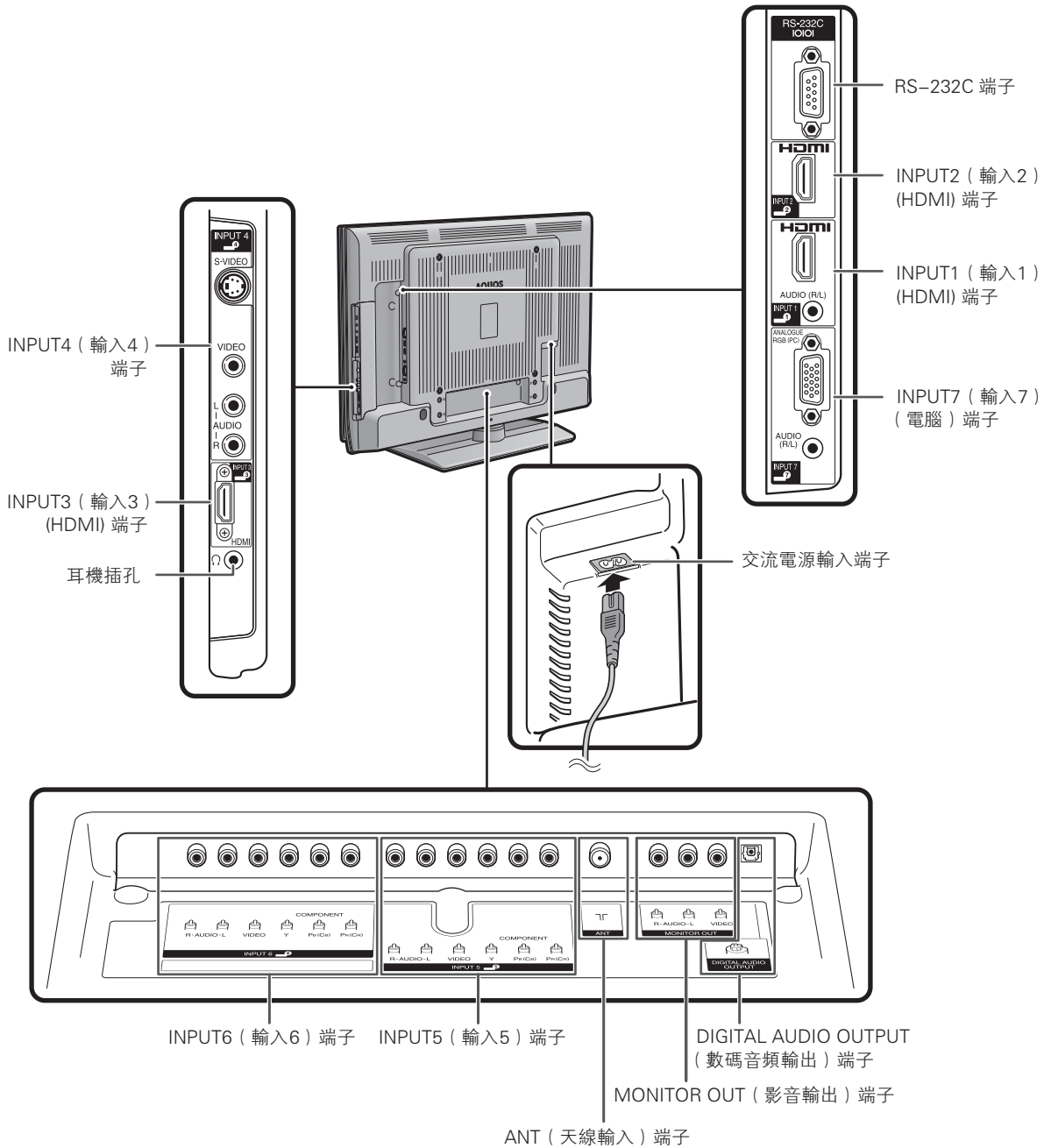

關於耳機插孔

- 請使用配備立體聲小型插頭 (直徑 3.5 mm) 的耳機。
- 不使用耳機時，請將耳機插頭拔出。
- 插入耳機後，音箱就不會發出聲音。
- 在插入了耳機時，不能操作“音頻”選項表。
- 可將各個輸入源的聲音設定為不同的音量。

插入耳機時的音量顯示



遙控器

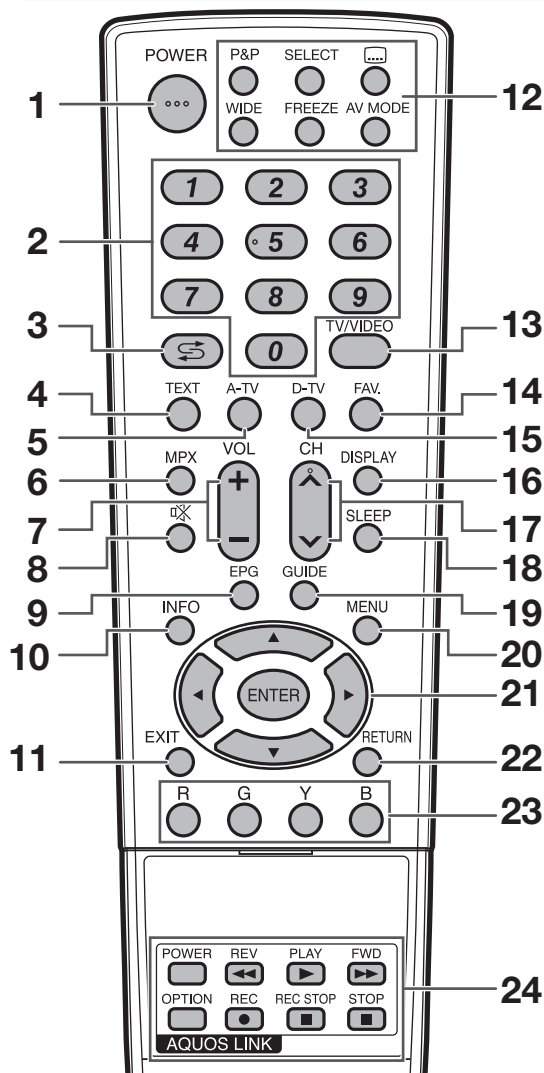

- 1 **POWER (電源) (備用 / 打開)**
打開和關掉電源。(請參閱第 14 頁。)
- 2 **0 - 9**
設置頻道。(請參閱第 19 頁。)
- 3 **↻ (閃回)**
返回到前一個選擇的頻道或外部輸入模式。(請參閱第 25 頁。)
- 4 **TEXT (互動資訊)**
僅適用於數位電視：要顯示 MHEG 廣播。(請參閱第 47 頁。)
- 5 **A-TV (模擬電視)**
按該鈕進入模擬 (ANALOGUE) 模式。(請參閱第 37 頁。)
- 6 **MPX (多重聲音)**
選擇多重聲音模式。(請參閱第 26 頁和第 46 頁。)

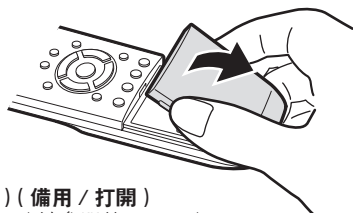

- 7 **VOL+ / VOL- (音量+ / 音量-)**
設置音量。(請參閱第 19 頁。)
- 8 **🔇 (靜音)**
使聲音關閉。(請參閱第 25 頁。)
- 9 **EPG (電子節目指南)**
僅適用於數位電視：顯示出電子節目指南 (EPG) 畫面。(請參閱第 39 頁到第 40 頁。)
- 10 **INFO (資訊)**
僅適用於數位電視：顯示節目資訊。(請參閱第 41 頁。)
- 11 **EXIT (退出)**
返回默認畫面。
- 12 **P&P (雙畫面)**
設置雙畫面模式。再按一次 **P&P** (雙畫面)，就返回正常畫面。(請參閱第 24 頁。)
- SELECT (選擇)**
在雙畫面模式下，選擇其中一個畫面作為有效畫面。(請參閱第 24 頁。)
- ☰ (字幕)**
僅適用於數位電視：切換字幕。(請參閱第 47 頁。)
- WIDE (寬屏幕模式)**
改變寬屏幕影像模式。(請參閱第 31 頁和第 57 頁。)
- FREEZE (靜止)**
使活動影像變為靜止。(請參閱第 24 頁。)
- AV MODE (影音模式)**
選擇一個音頻和視頻設置。(請參閱第 32 頁。)
- 13 **TV/VIDEO (電視/視頻) (輸入源)**
選擇一個輸入源。[模擬電視、數位電視、電視、輸入 1、輸入 2、輸入 3、輸入 4、輸入 5、輸入 6、輸入 7 (電腦)] (請參閱第 11 頁、第 24 頁、第 48 頁到第 50 頁、第 56 頁。)
- 14 **FAV. (喜好的頻道)**
僅適用於數位電視：顯示喜歡的頻道設置。(請參閱第 41 頁。)
- 15 **D-TV (數位電視)**
僅適用於數位電視：按該鈕進入數位電視 (D-TV) 模式。(請參閱第 37 頁。)
- 16 **DISPLAY (顯示)**
顯示頻道或輸入資訊。
- 17 **CH / CH \ (頻道 / 頻道 \)**
電視輸入模式：選擇一個頻道。(請參閱第 19 頁。)
- 18 **SLEEP (定時關機)**
設置定時關機。(請參閱第 28 頁。)
- 19 **GUIDE (指南)**
僅適用於數位電視：顯示節目列表。(請參閱第 41 頁。)
- 20 **MENU (選項表)**
顯示選項表。(請參閱第 15 頁。)
- 21 **▲ / ▼ / ◀ / ▶ (遊標)**
在設置畫面上選擇一個所需的項目。
- ENTER (輸入)**
執行一個命令。
- 22 **RETURN (返回)**
選項表模式：返回到前一個選項表畫面。(請參閱第 15 頁。)
- 23 **彩色 (紅 / 綠 / 黃 / 藍)**
僅適用於數位電視：彩色按鈕用於選擇選項表畫面上對應顏色的項目。(詳情請參閱第 39 頁到 40 頁。)
- 24 **AQUOS LINK 按鈕**
如果外部設備 (如 AQUOS 藍光影碟播放機) 經由 HDMI 接線進行連接，且與 AQUOS LINK 相容，您就可以使用這些 AQUOS LINK 按鈕。(詳情請參閱第 51 頁至第 55 頁。)

在打開電源之前

設置電視機位置之說明

- 勿使電視機受到陽光直射，並將其置於通風良好之處。
- 請將電視機置於水平的地方。
- 在連接交流電源線之前，請勿打開電視機的電源。

1 連接天線

為了能盡情享受清晰的電視影像，請使用室外電視天線。以下是關於同軸連接線的連接方法之簡要說明。

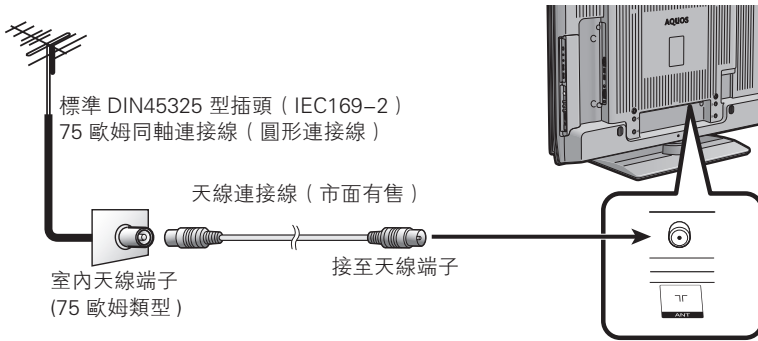

2 連接外部設備

關於連接錄影機和 DVD 影碟機等的外部設備，請參閱第 11 頁到第 12 頁。

3 連接交流電源線

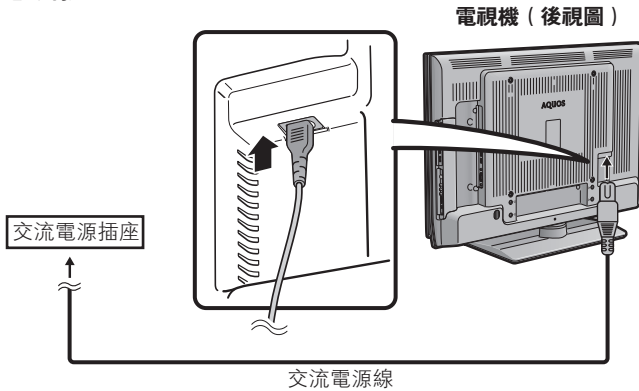

- 請將電視機置於靠近交流電源插座之處，並使電源插頭便於插拔。
- 如長期不使用本電視機，請將交流電源線從交流電源插座中拔出。

4 捆綁電線

如圖所示，將電線夾插入電視機上的孔中。

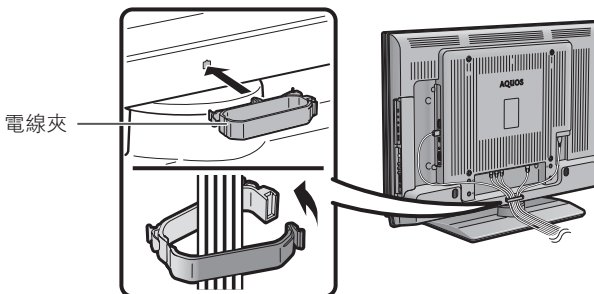

注意

- 為了防止遭受電擊的危險，在連接著電源線時，請不要觸碰接線任何未經絕緣的部份。

準備

連接外部設備

可將許多類型的外部設備連接到電視機上，如錄影機、遊戲機、攝錄機、DVD 影碟機、數碼電視機解碼器（機頂盒）和電腦等。要觀看外接源的影像，請從遙控器上的 **TV/VIDEO**（電視 / 視頻）或電視機上的 **TV/VIDEO**（電視 / 視頻）來選擇輸入源。

注意

- 為保護所有的設備，在連接錄影機、遊戲機、攝錄機、DVD 影碟機、數碼電視機解碼器（機頂盒）、電腦或其他設備之前，請務必先關閉電視機的電源。
- 在進行連接之前，請仔細閱讀有關的使用說明書（錄影機、DVD 影碟機等）。

連接錄影機、遊戲機或攝錄機

使用 INPUT4（輸入4）或 INPUT5（輸入5）／INPUT6（輸入6）端子，可方便地連接錄影機、遊戲機、攝錄機和其他影音設備。

當使用色差連接線時（市面有售）

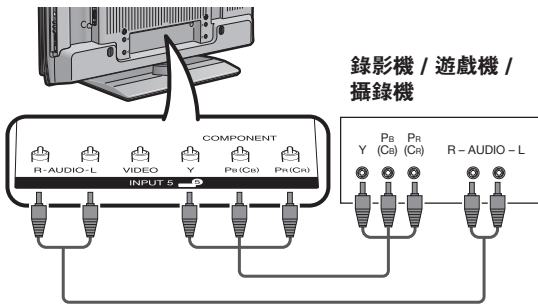

當使用複合視頻連接線或 S 視頻連接線時（市面有售）

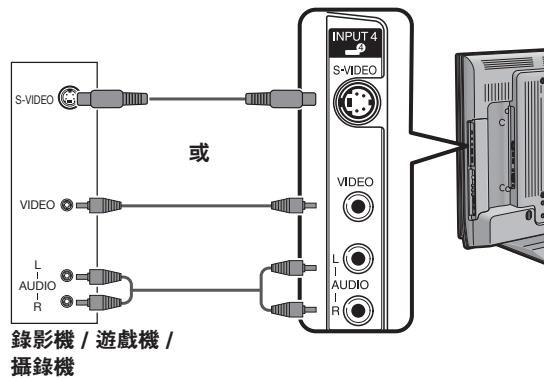

連接 DVD 影碟機

當連接 DVD 影碟機或其他影音設備時，可使用 INPUT1（輸入1）／INPUT2（輸入2）／INPUT3（輸入3）（HDMI [高清晰度多媒體接口]），INPUT4（輸入4）或 INPUT5（輸入5）／INPUT6（輸入6）端子。

註

- 當使用 DVI-HDMI 轉接頭時，請從 INPUT1（輸入1）的 AUDIO（音頻）端子輸入音頻信號。（請參閱第 48 頁。）

當使用 HDMI（高清晰度多媒體接口）連接線時（市面有售）

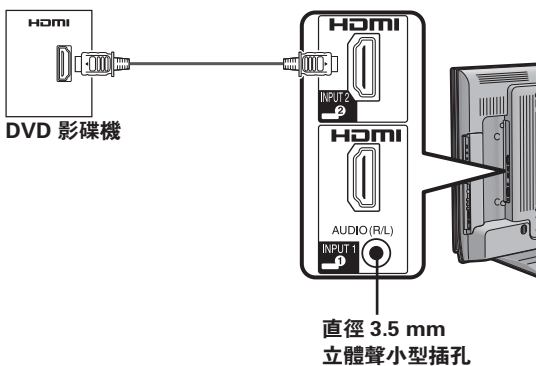

當使用色差連接線時（市面有售）

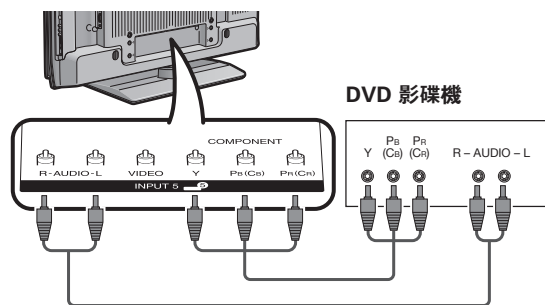

準備

連接數碼電視機解碼器 (機頂盒)

當連接數碼電視機解碼器 (機頂盒) 或其他影音設備時, 可使用 INPUT1 (輸入1) / INPUT2 (輸入2) / INPUT3 (輸入3) (HDMI [高清晰度多媒體接口]) 或 INPUT5 (輸入5) / INPUT6 (輸入6) 端子。

註

- 當使用 DVI-HDMI 轉接頭時, 請從 INPUT1 (輸入1) 的 AUDIO (音頻) 端子輸入音頻信號。(請參閱第 48 頁。)

當使用 HDMI (高清晰度多媒體接口) 連接線時 (市面有售)

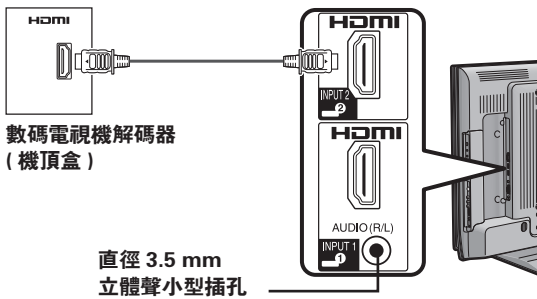

當使用色差連接線時 (市面有售)

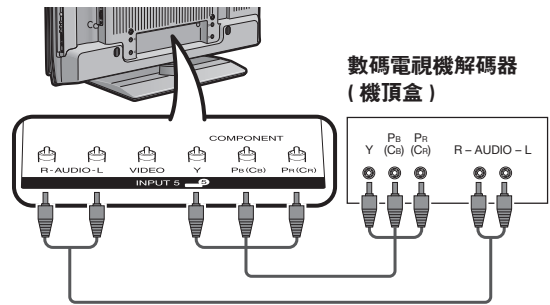

連接電腦

當連接電腦時, 可使用 INPUT7 (輸入7) (電腦) 端子。(請參閱第 56 頁。)

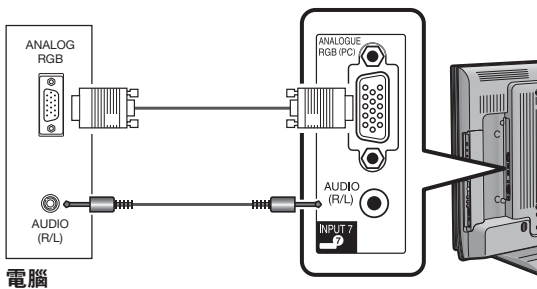

使用數碼音頻輸出

能夠透過 DIGITAL AUDIO OUTPUT (數碼音頻輸出) 端子輸出音頻。從端子輸出 PCM 音頻。

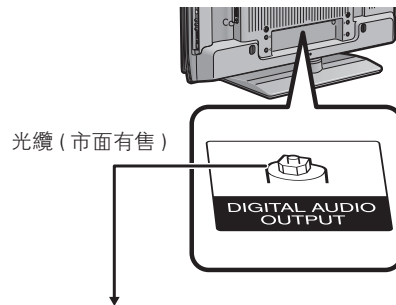

連接到外接音頻設備的光學數碼輸入

註

- “數碼音頻輸出”端子通常輸出與揚聲器相同的聲音。(正在觀看的節目的聲音從該端子輸出。)
- 由於設備和軟體的不同, “數碼音頻輸出”端子不能輸出某些信號。

準備

裝入電池

在第一次使用本電視機之前，請插入兩枚“AAA”型電池（附送）。當電池耗盡，而且遙控器不能操作時，用新的“AAA”型電池替換。

1 打開電池蓋。

2 插入兩枚附送的“AAA”型電池。 3 關上電池蓋。

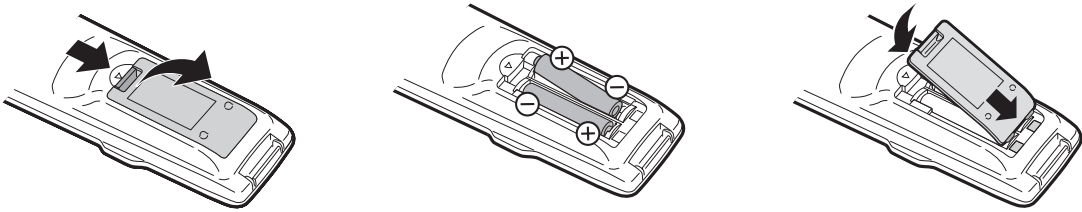

- 在裝入電池時，要注意電池端子的極性要與電池艙內的極性標記（+）和（-）一致。

注意

如果電池使用不當，會導致化學物質洩漏或爆炸。請務必遵守如下所述的指示。

- 不要將不同型號的電池混合使用。不同型號的電池具有不同的特性。
- 不要將新舊程度不同的電池混合使用。如果新電池與舊電池混合使用，那麼就會縮短新電池的使用壽命，或者導致舊電池的化學物質洩漏。
- 當電池的電量耗盡之時，要立即將電池取出。從電池漏出的化學物質會腐蝕電池艙內零件。如果發現有任何化學物質洩漏，那麼請用布將化學物質徹底擦拭乾淨。
- 由於儲存條件不同，隨同本機附送之電池可能會達不到預期的使用壽命。
- 如果將會長期不使用遙控器，那麼請將電池從遙控器中取出。

使用遙控器

使用遙控器時應將其指向遙控感應器。

如果在遙控器與感應器窗口之間有阻擋的物體，可能會妨礙正常操控。

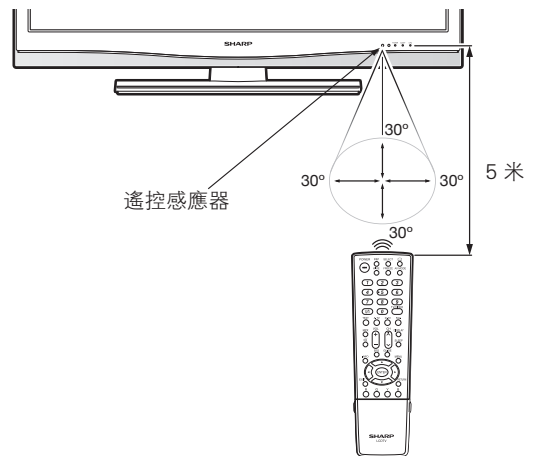

關於遙控器的注意事項

- 切勿使遙控器受到劇烈震動。此外，切勿將遙控器浸泡於液體之中，或將其置於非常潮濕之處。
- 切勿在直射陽光下設置或放置遙控器。熱力將導致遙控器變形。
- 當主機的遙控感應器處於陽光直射或強烈照明下時，遙控器可能會失靈。這時，請改變照明或液晶電視機的角度，或靠近遙控感應器操作遙控器。

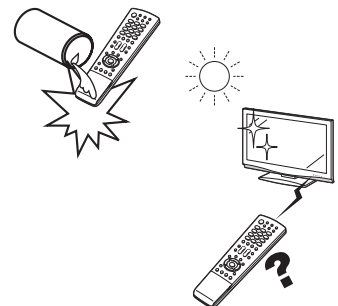

打開或關閉電視機

打開電源

按下電視機上的 **POWER** (電源)。

- **POWER** (電源) 指示燈 (綠色)：電視機的電源已經打開。(幾秒鐘之後，影像伴隨著聲音顯示出來)
- 按下電視機上的 **POWER** (電源) 將電源“開”之後，就可以按下遙控器上的 **POWER** (電源) 來打開或關閉電源了。

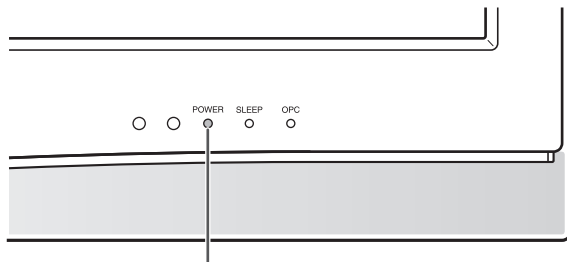
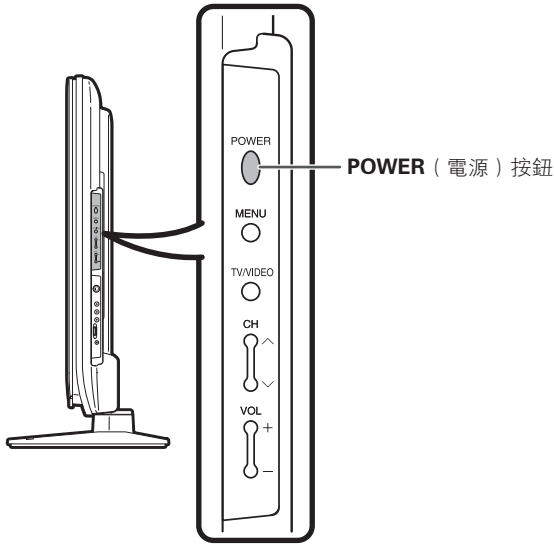

POWER (電源) 指示燈

關閉電源

POWER (電源) 按鈕

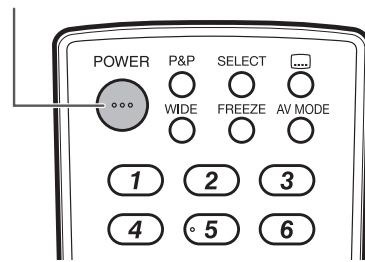

按下遙控器上的 **POWER** (電源)。

- 電視機進入備用模式，屏幕上的影像消失。
- 電視機上的 **POWER** (電源) 指示燈由綠變紅。

按下電視機上的 **POWER** (電源)。

- 電視機上的 **POWER** (電源) 指示燈關閉。
- 當用電視機上的 **POWER** (電源) 關閉電視機時，不能按下遙控器上的 **POWER** (電源) 來打開電源。

POWER (電源) 指示燈

關閉	電源關閉
點亮 (紅色)	電視機處於備用狀態。
點亮 (綠色)	電視機開啟。

註

- 如果長時間不使用本電視機，請務必將交流電源線插頭從交流電源插座中拔出來。
- 即使電視機處於備用狀態時，也會略微消耗電量。

選項表操作

什麼是選項表？

- 需要使用屏幕顯示來設定電視機。這個用於設定的屏幕顯示，就叫做“選項表”。
- 用選項表可以進行各種各樣的設定和調整。(請參閱第 16 頁和第 17 頁。)
- 可以用遙控器來操控選項表內的項目。

基本的選項表操作

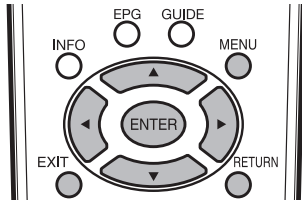

1 按下 **MENU** (選項表)，顯示選項表畫面。

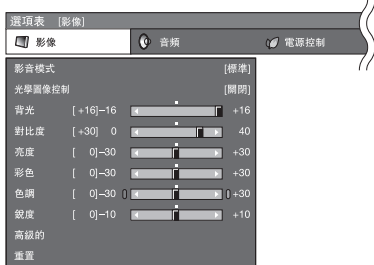

2 按下 **◀/▶** 來選擇所需的選項表，然後按下 **ENTER** (輸入)。

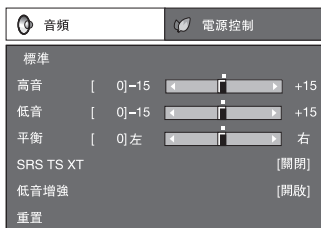

3 按下 **▲/▼** 來選擇所需的選項表項目。若有需要，則按下 **ENTER** (輸入) 繼續操作。



4 按下 **▲/▼** 或 **◀/▶** 來選擇所需的項目或將該項目調整到所需的程度。若有需要，則按下 **ENTER** (輸入)。

5 按下 **EXIT** (退出) 或 **MENU** (選項表) 來退出選項表。

若有需要，則按下 **RETURN** (返回) 來返回到前面的選項表。

■ 使用電視機的控制面板

也可使用電視機上的控制面板來操控選項表。如下所示，控制面板上的按鈕操作與遙控器上的按鈕操作相對應。

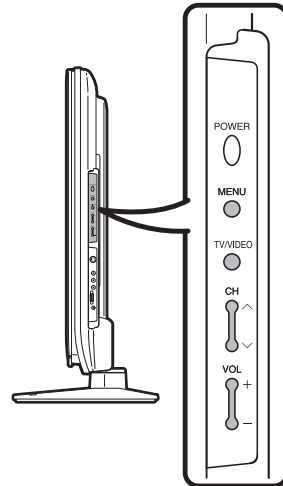

電視機控制面板按鈕	遙控器按鈕
TV/VIDEO	ENTER
CH ▲	▲
CH ▼	▼
VOL +	▶
VOL -	◀

📌 註

- 選擇不同的輸入模式時，選項表中可選的項目可能會有不同。但是其操作過程是一樣的。
- 使用說明書中的畫面是用於進行解釋的(有些放大了，另一些裁剪了)，可能會與實際畫面稍有不同。

關於引導顯示

畫面底部的“引導顯示”，顯示出用“屏幕顯示”可進行的操作。

◀▶: 選擇 ENTER: 確定 RETURN: 返回 MENU: 終止

上面的條狀圖是遙控器的操作指南。對於每個不同的選項表設置畫面，條狀圖也會作相應的改變。

模擬電視 (A-TV)/ 數位電視 (D-TV)/ 影音輸入模式選項表中的項目

幫助您操作的模擬電視 (A-TV) / 數位電視 (D-TV) / 影音選項表項目列表

 影像

影音模式	第 32 頁
光學圖像控制	第 33 頁
背光	第 33 頁
對比度	第 33 頁
亮度	第 33 頁
彩色	第 33 頁
色調	第 33 頁
銳度	第 33 頁
高級的	
色溫	第 34 頁
影院模式	第 34 頁
黑階	第 34 頁
3D-Y/C	第 34 頁
單色	第 34 頁
數位雜訊抑制	第 34 頁
重置	第 33 頁

 設定

自動安裝	第 18 頁
頻道設置	第 20-23 頁
兒童安全鎖	第 27 頁
輸入跳越	第 50 頁
輸入標記	第 50 頁
定位	第 35 頁
HDMI 自動觀看	第 48 頁
WSS	第 30 頁
4:3 模式	第 30 頁
待機模式	第 26 頁
語言 (Language)	第 19 頁
辨認	第 64 頁
重置	第 64 頁

 選項

AQUOS LINK 設置	第 51 頁
數位電視選項表	第 38 頁
輸入選擇	
輸入 4	第 49 頁
輸入 5	第 49 頁
輸入 6	第 49 頁
音頻選擇	第 48 頁
輸出音量選擇	第 36 頁
僅限音頻	第 25 頁
遊戲時間	第 35 頁
彩色制式	第 50 頁

 音頻

影音模式	第 32 頁
高音	第 36 頁
低音	第 36 頁
平衡	第 36 頁
SRS TS XT	第 36 頁
低音增強	第 36 頁
重置	第 36 頁

 電源控制

無訊號自動關機	第 28 頁
無操作自動關機	第 28 頁
環保模式	第 29 頁

 註

- 由於選擇的輸入源有所不同，某些選項表項目可能不會顯示出來。

電腦輸入模式選項表中的項目

幫助您操作的電腦選項表項目列表

 影像

 設定

影音模式	第 32 頁
光學圖像控制	第 33 頁
背光	第 33 頁
對比度	第 33 頁
亮度	第 33 頁
高級的	
色溫	第 34 頁
重置	第 33 頁

輸入跳越	第 50 頁
輸入標記	第 50 頁
待機模式	第 26 頁
語言(Language)	第 19 頁
重置	第 64 頁

 選項

 音頻

影音模式	第 32 頁
高音	第 36 頁
低音	第 36 頁
平衡	第 36 頁
SRS TS XT	第 36 頁
低音增強	第 36 頁
重置	第 36 頁

AQUOS LINK 設置	第 51 頁
輸入選擇	
輸入 4.....	第 49 頁
輸入 5.....	第 49 頁
輸入 6.....	第 49 頁
輸出音量選擇.....	第 36 頁
僅限音頻	第 25 頁
微調同步	
輸入信號	第 59 頁
自動同步	第 58 頁
水平定位	第 58 頁
垂直定位	第 58 頁
時鐘	第 58 頁
相位	第 58 頁
重置	第 58 頁

 電源控制

電源管理	第 29 頁
無操作自動關機	第 28 頁
環保模式	第 29 頁

 註

- 由於選擇的輸入源有所不同，某些選項表項目可能不會顯示出來。

觀看電視

自動設定頻道

即使設置好預置頻道之後，您也可以再進行自動安裝。

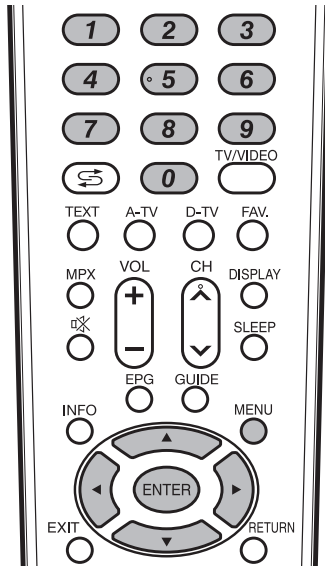

1 按下 **MENU** (選項表)，顯示選項表畫面。

2 按下 ◀▶，來選擇“設定”。

3 按下 ▲/▼，來選擇“自動安裝”，然後按下 **ENTER** (輸入)。



4 如果已經設置了密碼，那麼請在此輸入密碼。

- 關於設置密碼，請參閱第 27 頁。



5 按下 ◀▶，來選擇“是”，然後按下 **ENTER** (輸入)。

6 按下 ▲/▼ 從屏幕上顯示的選項表中選擇想要使用的語言，然後按下 **ENTER** (輸入)。

按下 ▲/▼，來選擇所需的聲音制式，然後按下 **ENTER** (輸入)。

在自動搜索過程中不需要做任何事。

按下 **MENU** (選項表) 退出。

觀看電視

選擇頻道

可以用多種方式轉換頻道。

使用遙控器上的 CH \wedge / \vee

- 按下 **CH \wedge** ，來增大頻道號碼。
- 按下 **CH \vee** ，來減少頻道號碼。

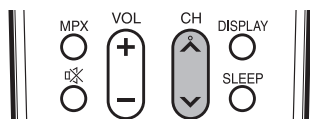

註

- 電視機上的 **CH \wedge / \vee** 的作用與遙控器上的 **CH \wedge / \vee** 相同。

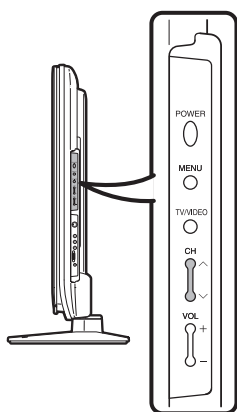

使用遙控器上的 0—9

按下按鍵 **0** 到 **9**，就可以直接選擇頻道。

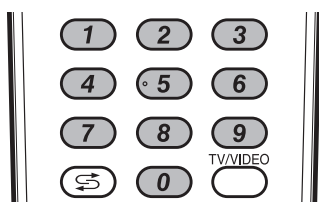

例

要選擇 1 位數的頻道（例如頻道 2）時：

- 先按下 **0** 再按下 **2**。

要選擇 2 位數的頻道（例如頻道 12）時：

- 先按下 **1** 再按下 **2**。

頻道顯示

（例）



調整音量

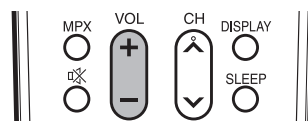
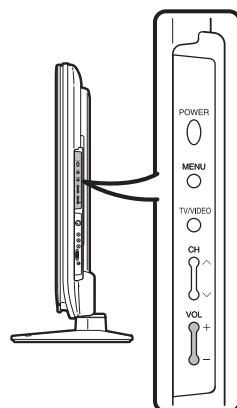

改變音量

可以在電視機上或是遙控器上改變音量。

- 要增加音量，請按下 **VOL+**。
- 要減少音量，請按下 **VOL-**。



註

- “模擬電視”、“數位電視”、“輸入1”、“輸入2”、“輸入3”、“輸入4”、“輸入5”、“輸入6”和“輸入7”（電腦）模式能分別記憶各自調節的音量數值。

選項表語言設定

您可以從設定選項表裡挑選一種語言。

四種語言可供選擇：英文、中文（簡體）、中文（繁體）以及阿拉伯文。

- 1 按下 **MENU**（選項表），顯示選項表畫面。
- 2 按下 **◀▶**，來選擇“設定”。
- 3 按下 **▲/▼**，來選擇“語言(Language)”，然後按下 **ENTER**（輸入）。
- 4 按下 **▲/▼**，從屏幕上所列舉出來的語言中選擇所需的語言，然後按下 **ENTER**（輸入）。

註

- 在數位電視模式（D-TV）中，無法選擇阿拉伯文。

按照個人喜好來設定頻道

可以在任何時候重新運行自動搜索程式，只需要進入到“設定”選項表，然後再進入到“頻道設置”選項表。這樣，就可以自動或者手動地調校頻道了。

自動搜索

也可以進行以下操作來自動搜索電視頻道。其功能與自動安裝中用的頻道自動搜索相同。

- 1 按下 **MENU** (選項表)，顯示選項表畫面。
- 2 按下 **◀/▶**，來選擇“設定”。
- 3 按下 **▲/▼**，來選擇“頻道設置”，然後按下 **ENTER** (輸入)。
如果已經設置了密碼，那麼請在此輸入密碼。
 - 關於設置密碼，請參閱第 27 頁。



- 4 按下 **▲/▼**，來選擇“自動搜索”，然後按下 **ENTER** (輸入)。
- 5 按下 **◀/▶**，來選擇“是”，然後按下 **ENTER** (輸入)。
按下 **▲/▼**，來選擇所需的聲音制式，然後按下 **ENTER** (輸入)。
按下 **MENU** (選項表) 退出。

手動設置每個頻道

可手動設置某些頻道項目。這些項目是搜索、微調(電視頻率)、彩色制式、聲音制式、標籤(網路名稱)、跳躍、以及鎖(童鎖)。

- 1 按下 **MENU** (選項表)，顯示選項表畫面。
- 2 按下 **◀/▶**，來選擇“設定”。
- 3 按下 **▲/▼**，來選擇“頻道設置”，然後按下 **ENTER** (輸入)。
如果已經設置了密碼，那麼請在此輸入密碼。
 - 關於設置密碼，請參閱第 27 頁。
- 4 按下 **▲/▼**，來選擇“手動調節”，然後按下 **ENTER** (輸入)。
- 5 按下 **◀/▶**，來選擇“是”，然後按下 **ENTER** (輸入)。

頻道設置“手動調節”選項表

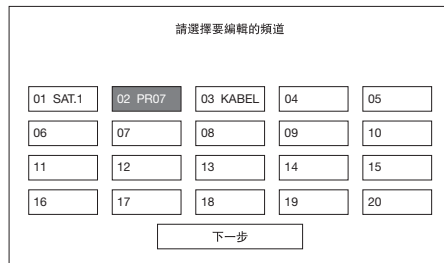

可以選擇以下設定中的一個。

- ① **搜索** (請參閱第 21 頁。)
- ② **微調** (請參閱第 21 頁。)
- ③ **彩色制式** (請參閱第 21 頁。)
- ④ **聲音制式** (請參閱第 21 頁。)
- ⑤ **標籤** (請參閱第 22 頁。)
- ⑥ **跳躍** (請參閱第 22 頁。)
- ⑦ **鎖** (請參閱第 22 頁。)

手動設置每個頻道 (續)

搜索調諧

1 按下 ▲/▼/◀/▶，來選擇您想要編輯的頻道，然後按下 **ENTER** (輸入)。

- 被選擇的頻道的資訊就會顯示出來。

2 按下 ▲/▼，來選擇“搜索”，然後按下 **ENTER** (輸入)。

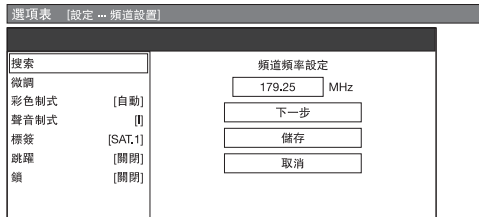

3 按下 ▲/▼，來選擇項目，然後按下 **ENTER** (輸入)。

- **下一步**：搜索下一個頻道。
- **儲存**：存儲當前顯示的頻道。
- **取消**：返回到前一個選項表畫面。(不會儲存搜索結果。)

精細調諧

1 按下 ▲/▼/◀/▶，來選擇您想要編輯的頻道，然後按下 **ENTER** (輸入)。

- 被選擇的頻道的資訊就會顯示出來。

2 按下 ▲/▼，來選擇“微調”，然後按下 **ENTER** (輸入)。

3 按下 ◀/▶，來調校頻率，然後按下 **ENTER** (輸入)。

- 以背景影像作為檢查的參考，來進行調校。

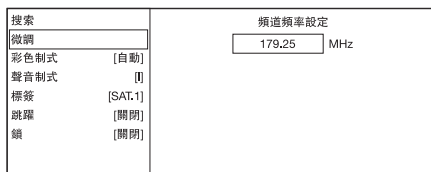

- 如果不用上述方法，也可用 **0 — 9** 數字按鈕直接輸入頻道的頻率數從而進行設置。
- 在“微調”畫面上設置頻率時，頻率的最後數字必須設置為“0”或“5”。

例

- 179.25 MHz：按下 **1 → 7 → 9 → 2 → 5**。
- 49.25 MHz：按下 **4 → 9 → 2 → 5 → ENTER** (輸入)。

彩色制式

1 按下 ▲/▼/◀/▶，來選擇您想要編輯的頻道，然後按下 **ENTER** (輸入)。

- 被選擇的頻道的資訊就會顯示出來。

2 按下 ▲/▼，來選擇“彩色制式”，然後按下 **ENTER** (輸入)。

- 可以接收的彩色制式就會列舉出來。

彩色制式選項表

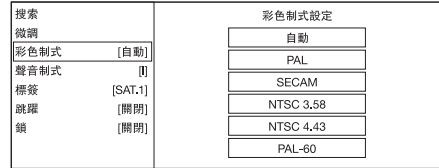

3 按下 ▲/▼，來選擇最佳的彩色制式，然後按下 **ENTER** (輸入)。

聲音制式 (廣播制式)

1 按下 ▲/▼/◀/▶，來選擇您想要編輯的頻道，然後按下 **ENTER** (輸入)。

- 被選擇的頻道的資訊就會顯示出來。

2 按下 ▲/▼，來選擇“聲音制式”，然後按下 **ENTER** (輸入)。

- 可以接收的聲音制式 (廣播制式) 就會列舉出來。

聲音制式選項表

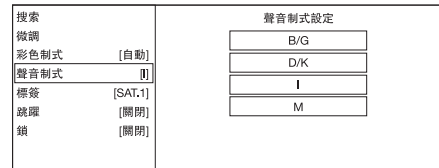

3 按下 ▲/▼，來選擇最佳的聲音制式，然後按下 **ENTER** (輸入)。

註

- 如輸出的聲音不正確，請檢查聲音制式資訊。

手動設置每個頻道 (續)

標籤頻道

當電視頻道發送其網路名稱時，自動安裝偵測資訊並賦予一個名稱。然而，您可以更改個別頻道名稱。

1 按下▲/▼/◀/▶，來選擇您想要編輯的頻道，然後按下 **ENTER** (輸入)。

- 被選擇的頻道的資訊就會顯示出來。

2 按下▲/▼，來選擇“標籤”，然後按下 **ENTER** (輸入)。

- 列出字母和數字。

標籤選項表

搜索		廣播電台名稱設定	
微調		<input type="text"/>	
彩色制式	[自動]	A B C D E F G H I J 清除	
聲音制式	[I]	K L M N O P Q R S T 後退	
標籤	[SAT.1]	U V W X Y Z + - . _	
跳躍	[關閉]	0 1 2 3 4 5 6 7 8 9 結束	
鎖	[關閉]		

3 按下▲/▼/◀/▶，來選擇頻道新名稱的每個字母，然後按下 **ENTER** (輸入)。

4 反覆地進行操作，直到名稱的字母全部拼出來。

- 名稱的字母最多為 5 個。
- 當想要設置的頻道名稱少於 5 個字母時，選擇“結束”。

跳躍頻道

在觀看電視節目時，即使用 **CH** / **√** 選擇了“跳躍”被設置為“開啟”的頻道，該頻道也會被跳躍過去。

1 按下▲/▼/◀/▶，來選擇您想要編輯的頻道，然後按下 **ENTER** (輸入)。

- 被選擇的頻道的資訊就會顯示出來。

2 按下▲/▼，來選擇“跳躍”，然後按下 **ENTER** (輸入)。

- 跳躍選項表就會顯示出來。

跳躍選項表

搜索		頻道跳躍設定	
微調		<input type="text"/>	
彩色制式	[自動]	<input type="text"/>	
聲音制式	[I]		
標籤	[SAT.1]		
跳躍	[關閉]		
鎖	[關閉]		

3 按下▲/▼，將“跳躍”設置為“開啟”，然後按下 **ENTER** (輸入)。

設置兒童安全鎖

您可以阻擋觀看任何頻道。

1 按下▲/▼/◀/▶，來選擇您想要編輯的頻道，然後按下 **ENTER** (輸入)。

- 被選擇的頻道的資訊就會顯示出來。

2 按下▲/▼，來選擇“鎖”，然後按下 **ENTER** (輸入)。

- 童鎖選項表就會顯示出來。

鎖選項表

搜索		將童鎖功能用於該頻道	
微調		<input type="text"/>	
彩色制式	[自動]	<input type="text"/>	
聲音制式	[I]	<input type="text"/>	
標籤	[SAT.1]		
跳躍	[關閉]		
鎖	[關閉]		

3 按下▲/▼，將“鎖”設置為“開啟”，然後按下 **ENTER** (輸入)。

註

- 關於設置密碼，請參閱第 27 頁。
- 如果頻道的“鎖”設置為“開啟”，當選擇頻道時顯示“兒童安全鎖已啟用”，則頻道的影像和聲音被阻擋。
- 當顯示“兒童安全鎖已啟用”時按下 **ENTER** (輸入)，則密碼輸入選項表就會顯示。輸入正確的密碼就會暫時解鎖兒童安全鎖，直至電源關閉。

頻道排序

頻道位置可以自由地進行排序。

- 1 按下 **MENU** (選項表)，顯示選項表畫面。
- 2 按下 **◀/▶**，來選擇“設定”。
- 3 按下 **▲/▼**，來選擇“頻道設置”，然後按下 **ENTER** (輸入)。
如果已經設置了密碼，那麼請在此輸入密碼。
 - 關於設置密碼，請參閱第 27 頁。
- 4 按下 **▲/▼**，來選擇“排序”，然後按下 **ENTER** (輸入)。
- 5 按下 **◀/▶**，來選擇“是”，然後按下 **ENTER** (輸入)。
- 6 按下 **▲/▼/◀/▶**，來選擇您想要移動的頻道，然後按下 **ENTER** (輸入)。
- 7 按下 **▲/▼/◀/▶**，將該頻道移動到所需的位置，然後按下 **ENTER** (輸入)。
- 8 重複第 6 步和第 7 步的操作，直到所有需要排序的頻道都已經按要求編排了次序。

排序選項表

請選擇其他頻道進行更換

01 SAT.1 ↔

01 SAT.1	02 KABEL	03	04	05
06	07	08	09	10
11	12	13	14	15
16	17	18	19	20

下一步



請選擇其他頻道進行更換

01 SAT.1 ↔ 02 KABEL

01 SAT.1	02 KABEL	03	04	05
06	07	08	09	10
11	12	13	14	15
16	17	18	19	20

下一步



請選擇其他頻道進行更換

01 KABEL ↔

01 KABEL	02 SAT.1	03	04	05
06	07	08	09	10
11	12	13	14	15
16	17	18	19	20

下一步

刪除頻道

可以刪除各個頻道。

- 1 按下 **MENU** (選項表)，顯示選項表畫面。
- 2 按下 **◀/▶**，來選擇“設定”。
- 3 按下 **▲/▼**，來選擇“頻道設置”，然後按下 **ENTER** (輸入)。
如果已經設置了密碼，那麼請在此輸入密碼。
 - 關於設置密碼，請參閱第 27 頁。
- 4 按下 **▲/▼**，來選擇“刪除節目”，然後按下 **ENTER** (輸入)。
- 5 按下 **◀/▶**，來選擇“是”，然後按下 **ENTER** (輸入)。
- 6 按下 **▲/▼/◀/▶**，來選擇您想要刪除的頻道，然後按下 **ENTER** (輸入)。
- 7 按下 **ENTER** (輸入)，來清除該頻道。
往後的所有頻道就會向上移動。
- 8 重複第 6 步和第 7 步的操作，直到將所有需要刪除的頻道全部刪除為止。

刪除節目選項表

請選擇要刪除的頻道

01 SAT.1

01 SAT.1	02 PRO7	03 KABEL	04	05
06	07	08	09	10
11	12	13	14	15
16	17	18	19	20

下一步



請選擇要刪除的頻道

02 PRO7

01 SAT.1	02 PRO7	03 KABEL	04	05
06	07	08	09	10
11	12	13	14	15
16	17	18	19	20

下一步



請選擇要刪除的頻道

02 KABEL

01 SAT.1	02 KABEL	03	04	05
06	07	08	09	10
11	12	13	14	15
16	17	18	19	20

下一步

觀看時的有用功能

雙畫面觀看

例如，在觀看烹調節目時，可透過本功能方便地作記錄。

雙畫面

除了從 RS-232C 或 PC INPUT (電腦輸入) 端子來輸入信號外，皆可以顯示兩個影像。

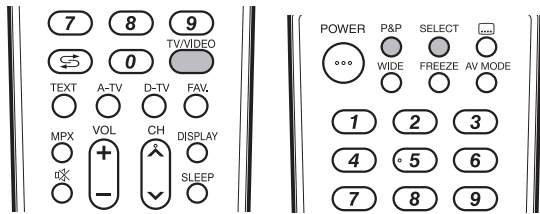

- 1 按下 **P&P** (雙畫面)。
 - 就會顯示出雙畫面，並且會顯示出一個被選擇的輸入源的影像。

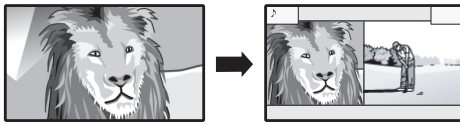

- 2 按下 **SELECT** (選擇)，來設置其中一個為有效畫面。
 - “♪” 顯示在有效的畫面上，該畫面有聲音輸出。

- 3 按下 **TV/VIDEO** (電視/視頻)，來選擇在有效的畫面上的另一個輸入源。
 - 被選擇的影像就會顯示出來。

- 4 按下 **P&P** (雙畫面)，退出雙畫面。

註

- 在如下的輸入條件下，本功能不起作用：
 - ① 兩個影像來自同一個輸入源 (例如，INPUT1 [輸入1] 和 INPUT1 [輸入1])，
 - ② 兩個影像具有不同的垂直頻率 (例如，PAL 和 PAL-60，PAL [50Hz] 和 NTSC [60Hz])
- 當按下 **P&P** (雙畫面) 按鈕時，當前輸入信號的畫面就移動到屏幕的左側顯示，而其他輸入信號的畫面就顯示在屏幕的右側。
 當不能夠雙畫面顯示時，請執行如下操作。
 一 選擇另一個垂直頻率 (幀頻) 與當前輸入信號中的一個信號相同的輸入 (例如，PAL 與 PAL)。
- 當本功能不起作用時，就會顯示出 “無雙屏幕顯示”。
- 畫面分割功能只有在組合使用 “HDMI 輸入” 和 “其它類型輸入 (電腦輸入除外)”，或組合使用 “HDMI 輸入” 和 “電視輸入” 時適用。

影像和靜止影像

可在顯示器上定格一個活動影像。

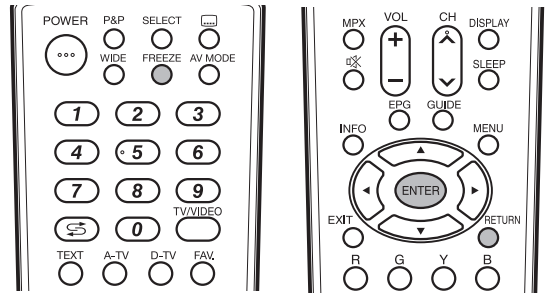

- 1 按下 **FREEZE** (靜止)。
 - 一幅活動的影像顯示在左面的畫面上，一幅靜止的影像顯示在右面的畫面上。靜止影像是在您按下 **FREEZE** (靜止) 的時刻所捕捉到的活動影像的一幅畫面。

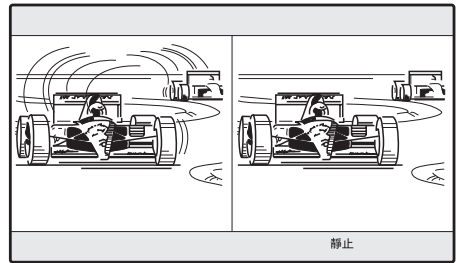

(例)



- 2 按下 **ENTER** (輸入)，來再拍靜止影像。
 - 每一次按下 **ENTER** (輸入)，右面畫面上的影像就被更新一次。
- 3 按下 **RETURN** (返回)，退出靜止影像。

註

- 靜止影像會在 30 分鐘之後自動消失。

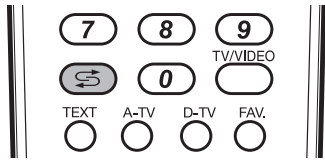
返回到前一個選擇的頻道



按下 ，將當前調諧的頻道切換到先前的調諧頻道。
再一次按下 ，返回到當前調諧的頻道。

按下 ，在當前選擇的輸入源和前面一個選擇的輸入源之間進行切換。

暫時關閉聲音

使用遙控器上的靜音 (🔇)

🔇 關閉當前的聲音輸出。

- 1 按下 。
 - 聲音消失。
 - 當啟用靜音功能時，就會顯示出“🔇”。



- 2 在 30 分鐘內，再次按下  來取消此設置。
 - 在 30 分鐘內，音量將返回原先的設定。

註

- 經過 30 分鐘之後，靜音將會被取消。但電視機並不會突然輸出很大的聲音，因為音量會自動設置到 0。按 VOL+ 增大音量。

僅輸出聲音

收聽音樂節目時，可將顯示屏關掉，只收聽聲音。

- 1 按下 **MENU** (選項表)，顯示選項表畫面。
- 2 按下 ，來選擇“選項”。
- 3 按下 ，來選擇“僅限音頻”，然後按下 **ENTER** (輸入)。
- 4 按下 ，來選擇“開啟”，然後按下 **ENTER** (輸入)。

所選擇的項目	說明
開啟	只輸出聲音而沒有屏幕影像。
關閉	屏幕影像和聲音兩者都輸出。

註

- 在進行會改變電視影像的操作時，例如改變輸入信號源時，“僅限音頻”功能被設置於“關閉”的狀態。

觀看電視

切換模擬音頻格式

在觀看多音頻或立體聲廣播節目時，可切換多種音頻模式。

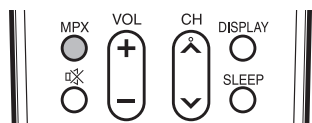

在 NICAM (麗音) 電視廣播模式下

在接收到立體聲信號時

每一次按下 **MPX** (多重聲音)，模式就會在 NICAM (麗音) 立體聲和單聲道之間切換。

立體聲模式

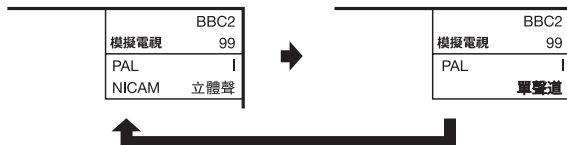

在接收到雙語廣播信號時

每一次按下 **MPX** (多重聲音)，模式就會在 NICAM (麗音) 頻道A、NICAM (麗音) 頻道B、NICAM (麗音) 頻道AB、以及單聲道之間切換。

雙語模式

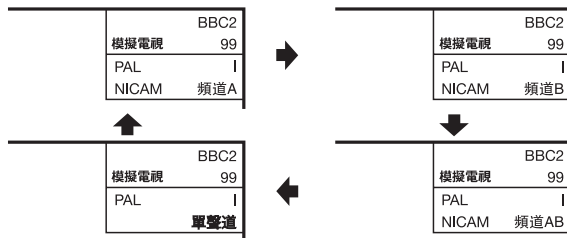

在接收到單聲道廣播信號時

每一次按下 **MPX** (多重聲音)，模式就會在 NICAM (麗音) 單聲道與單聲道之間切換。

單聲道模式

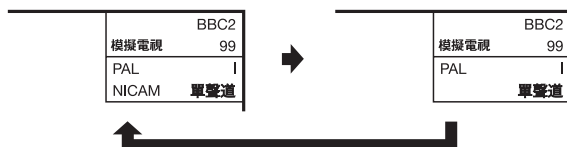

在 A2 電視廣播的電視模式下

在接收到立體聲信號時

每一次按下 **MPX** (多重聲音)，模式就會在立體聲與單聲道之間切換。

立體聲模式

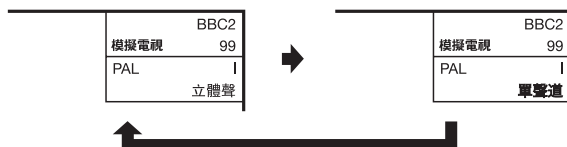

在接收到雙語廣播信號時

每一次按下 **MPX** (多重聲音)，模式就會在頻道 A、頻道 B、頻道 AB 之間切換。

雙語模式

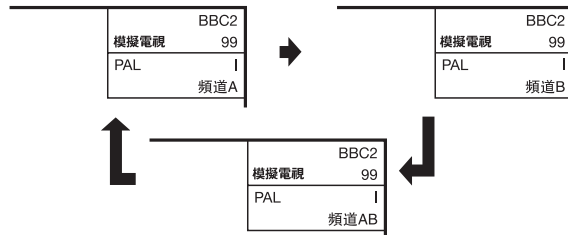

在接收到單聲道廣播信號時

在按下 **MPX** (多重聲音) 時，就會顯示出“單聲道”。

單聲道模式



註

- “BBC2”和“99”是假設的網路名稱和頻道。

縮短啟動時間

可以縮短用遙控器打開電源後電視機的啟動時間。

- 1 按下 **MENU** (選項表)，顯示選項表畫面。
- 2 按下 **◀▶**，來選擇“設定”。
- 3 按下 **▲▼**，來選擇“待機模式”，然後按下 **ENTER** (輸入)。
- 4 按下 **◀▶**，來選擇“模式1”或“模式2”，然後按下 **ENTER** (輸入)。

所選擇的項目	說明
模式1	能從待機狀態迅速打開電視機。
模式2	在待機狀態下電力消耗比較小。

- 5 按下 **MENU** (選項表) 退出。

兒童安全鎖用的密碼設置（用於模擬電視 (A-TV)/ 數位電視 (D-TV) 輸入模式）

可以用密碼來防止某些設置被意外地改變。

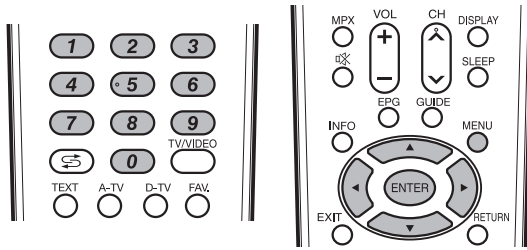

設置密碼

設置 4 位數字的密碼來使用兒童安全鎖。

- 1 按下 **MENU**（選項表），顯示選項表畫面。
- 2 按下 **◀▶**，來選擇“設定”。
- 3 按下 **▲/▼**，來選擇“兒童安全鎖”，然後按下 **ENTER**（輸入）。

- 4 如果已經設置了密碼，則在此輸入密碼。

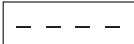

- 5 按下 **▲/▼**，來選擇“更改密碼”，然後按下 **ENTER**（輸入）。

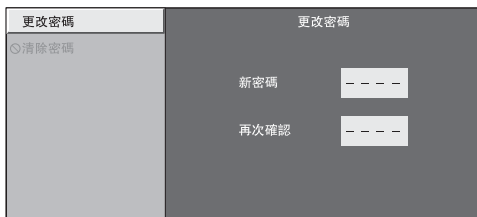

- 6 用 **0—9** 來輸入一個 4 位數字作為密碼。

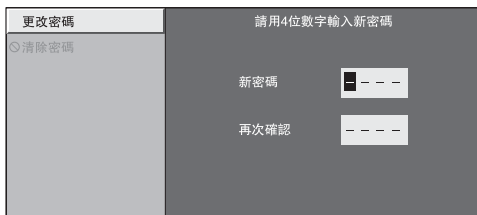

- 7 如步驟 6，輸入相同的 4 位數字，來確認密碼。

註

- 當觀看一個被鎖定的頻道（頻道設置“手動調節”中的安全鎖設定設置為“開啟”），就必須輸入密碼（請參閱第 22 頁。）。當您選擇了一個被鎖定的頻道時，就會彈跳出一個要求輸入密碼的提示資訊。
- 按 **ENTER**（輸入）可顯示密碼輸入視窗。

清除密碼

可以允許清除密碼。

- 1 重複**設置密碼**中的第 1 至第 4 的步驟。
- 2 按下 **▲/▼**，來選擇“清除密碼”，然後按下 **ENTER**（輸入）。
- 3 按下 **◀▶**，來選擇“是”，然後按下 **ENTER**（輸入）。

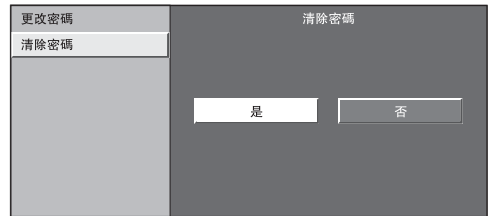

註

- 作為一個預防措施，請將密碼記錄到本使用說明書的背面，然後將其剪下來保管到兒童不能獲取之處。
- 本功能只適用於模擬電視 (A-TV) / 數位電視 (D-TV) 輸入模式。
- 如果要重新鎖定一個由於輸入了正確的密碼而暫時解鎖的頻道，那麼請將電源關閉，然後再重新打開電源。

節能設定

在指定的時間自動關閉電源

例如，當一邊觀看電視一邊準備睡覺時，使用該功能就非常方便。

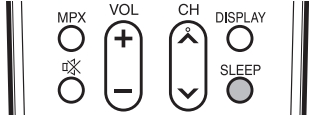

- 1 按下 **SLEEP** (定時關機)。
 - 當設置了定時關機功能時，就會顯示出剩餘的時間。

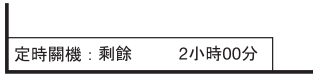

- 2 每一次按下 **SLEEP** (定時關機)，剩餘時間就會按照如下所示進行切換。

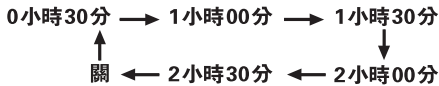

註

- 在設定了時間後，倒計時自動開始。
- 在到達預設時間之前 5 分鐘，每分鐘會顯示一次剩餘時間。
- 按下 **SLEEP** (定時關機) 並選擇“關”，來取消定時關機設置。

在廣播結束之後自動關閉電源

可將電視機設定為在接收無節目的信號後約 15 分鐘時自動關閉電源，例如，在整天的廣播節目結束之後。

- 1 按下 **MENU** (選項表)，顯示選項表畫面。
- 2 按下 **◀▶**，來選擇“電源控制”。
- 3 按下 **▲/▼**，來選擇“無訊號自動關機”，然後按下 **ENTER** (輸入)。
- 4 按下 **◀▶**，來選擇“有效”。
 - 在電源關閉之前的 5 分鐘，會每隔一分鐘顯示出剩餘時間。

註

- “無效”是本機出廠時的預設值。
- 當電視頻道終止，且電視機接收到輸入信號時，該功能可能不起作用。
- 在數位電視 (D-TV) 模式中，無法選擇“無訊號自動關機”。

在無操作時自動關閉電源

可將電視機設定為在連續 3 小時以上不操作電視機時自動關閉電源。

- 1 按下 **MENU** (選項表)，顯示選項表畫面。
- 2 按下 **◀▶**，來選擇“電源控制”。
- 3 按下 **▲/▼**，來選擇“無操作自動關機”，然後按下 **ENTER** (輸入)。
- 4 按下 **▲/▼**，來選擇“30分”或者“3小時”。
 - 在電源關閉之前的 5 分鐘，會每隔一分鐘顯示出剩餘時間。

註

- “無效”是本機出廠時的預設值。

觀看電視

電源管理

可將電視機設定為在電腦上不顯示影像時自動關閉電源。

- 1 按下 **MENU** (選項表)，顯示選項表畫面。
- 2 按下 ◀▶，來選擇 “電源控制”。
- 3 按下 ▲/▼，來選擇 “電源管理”，然後按下 **ENTER** (輸入)。
- 4 按下 ▲/▼，來選擇 “模式1” 或者 “模式2”，然後按下 **ENTER** (輸入)。



所選擇的項目	說明
關閉	<ul style="list-style-type: none">• 沒有電源管理• 本機出廠時的預設值。
模式1	<ul style="list-style-type: none">• 如果在大約 8 分鐘內沒有信號輸入，電源就會關閉。• 即使用電腦來啟動並且重新輸入信號，電視機仍然保持在關閉狀態。• 按下 POWER (電源)，電視機就重新打開。(請參閱第 14 頁)
模式2	<ul style="list-style-type: none">• 如果在大約 8 秒鐘內沒有信號輸入，電源就會關閉。• 當使用電腦來啟動並且重新輸入信號時，電視機就會打開。• 按下 POWER (電源)，電視機就重新打開。(請參閱第 14 頁)

註

- 當在電源管理中設置為 “模式2” 時，如果用拔出交流電源線的方式來關閉電源，那麼在重新打開電源之後電視機可能不會正常運行。如果發生這種情況，那麼請按遙控器上的 **POWER** (電源)。
- 按顯示器上的 **POWER** (電源)，也會有同樣的結果。

環保模式

當設置為 “是” 時，電視機就執行如下省電模式。

- “光學圖像控制” 設置為 “開啟” (第 33 頁)
- “待機模式” 設置為 “模式2” (第 26 頁)
- “無訊號自動關機” 設置為 “有效” (第 28 頁)
- “無操作自動關機” 設置為 “3小時” (第 28 頁)
- “電源管理” 設置為 “模式1” (第 29 頁)

- 1 按下 **MENU** (選項表)，顯示選項表畫面。
- 2 按下 ◀▶，來選擇 “電源控制”。
- 3 按下 ▲/▼，來選擇 “環保模式”，然後按下 **ENTER** (輸入)。
- 4 按下 ◀▶，來選擇 “是”，然後按下 **ENTER** (輸入)。

註

- 不能用選擇 “否” 來使環保模式無效。如果要使環保模式無效，那麼必須分別改變每一項設置。

設定影像尺寸

自動選擇寬屏幕信號 (WSS) 影像尺寸

寬屏幕信號 (WSS) 使電視機能夠在不同的屏幕格式之間自動切換。

- 1 按下 **MENU** (選項表)，顯示選項表畫面。
- 2 按下 ◀/▶，來選擇“設定”。
- 3 按下 ▲/▼，來選擇“WSS”(寬屏幕信號)，然後按下 **ENTER** (輸入)。
- 4 按下 ◀/▶，來選擇“開啟”或者“關閉”，然後按下 **ENTER** (輸入)。

註

- 如果影像沒有切換到正確的屏幕格式，請設置到寬屏幕模式。當電視廣播信號不包含寬屏幕信號的資訊 (WSS) 時，即使設置為有效，該功能也不起作用。

手動選擇寬屏幕信號 (WSS) 影像尺寸

WSS 信號具有 4:3 自動切換功能，可讓您在全景和標準之間做出選擇。

- 1 按下 **MENU** (選項表)，顯示選項表畫面。
- 2 按下 ◀/▶，來選擇“設定”。
- 3 按下 ▲/▼，來選擇“4:3模式”，然後按下 **ENTER** (輸入)。
- 4 按下 ◀/▶，來選擇“全景”或者“標準”，然後按下 **ENTER** (輸入)。

寬屏幕信號 (WSS) 4:3 畫面

4:3模式“全景”



4:3模式“標準”



所選擇的項目	說明
全景	不帶有邊緣條的寬屏幕影像
標準	正常範圍保持在 4:3 或者 16:9 的屏幕高寬比

手動選擇屏幕模式

手動選擇

可以為每一種影像選擇不同的屏幕模式。

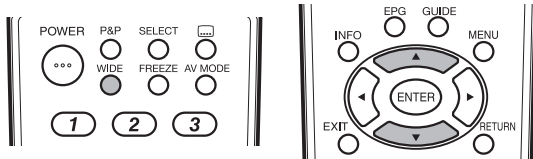

- 1 按下 **WIDE** (寬屏幕模式)。
 - 就會顯示出“寬屏模式”選項表。
 - 選項表中列舉了對於當前接收到的視頻信號類型可供選擇的寬屏幕模式選擇項。



- 2 當“寬屏模式”選項表還顯示在屏幕上的時候，請按下 **WIDE** (寬屏幕模式) 或者 ▲/▼。
 - 當您選定選項時，每一模式都會立即顯示在電視機上。

自動選擇

如已依據第 30 頁上的設定選項表設置了“WSS”(寬屏幕信號)和“4:3模式”，每當有 WSS(寬屏幕信號)訊息的廣播時，最佳的寬屏模式將會被自動選擇。

“WSS”(寬屏幕信號) 選項表

為了讓自動選擇有效，請將設定選項表裡的“WSS”(寬屏幕信號)設置為“開啟”。(請參閱第 30 頁。)

“4:3模式” 選項表

為了設置寬屏幕的類型，請在 4:3模式選項表裡選擇“全景”或者“標準”。(請參閱第 30 頁。)

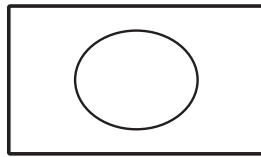

4:3模式設置為“全景”

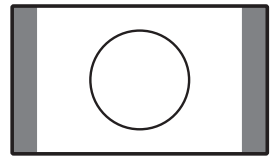

4:3模式設置為“標準”

註

- 如果電視廣播信號不包含寬屏幕信號 (WSS)，那麼即使寬屏幕信號 (WSS) 選擇項有效，自動選擇也不起作用。
- 在數位電視 (D-TV) 模式下，“WSS”也有效。

所選擇的項目	說明
標準	用於 4:3 標準影像。左右兩側都出現一個邊緣條。
14:9縮放	用於 14:9 的信箱型影像。左右兩側出現一個狹窄的邊緣條，並且在某些節目情況下可以看見頂部和底部也出現邊緣條。
全景	在這種模式下，影像被一步步拉闊到屏幕的兩側邊緣。
全屏	用於 16:9 擠壓型影像。
16:9影院	用於 16:9 信箱型影像。在某些節目時頂部和底部可能出現邊緣條。
14:9影院	用於 14:9 信箱型影像。在某些節目時頂部和底部可能出現邊緣條。
逐點	在畫面上顯示同樣像素數目的影像 (只有當接收 1080i/1080p 信號時)。
優化掃描	僅在接收 720p 信號時顯示“優化掃描”影像。顯示高解像度影像時可隨意調節。對於某些節目，畫面邊緣可能會出現雜波。

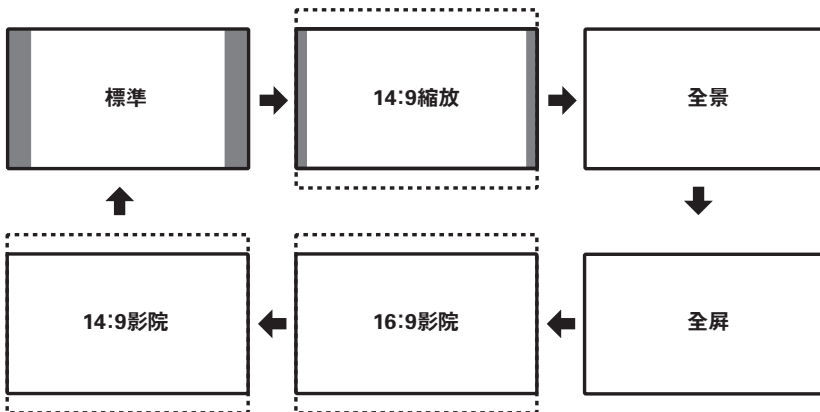

註

- 由於輸入信號各有不同，有可能不會顯示某些影像尺寸。

選擇一個預先設定的影音模式

用“影音模式”功能可選擇適合於電視顯示器環境的音頻和視頻設定，該環境可能會隨外界因素不同而有所改變，例如不同的房間亮度、所觀看的不同的節目類型、或者從外部設備所輸入的不同類型影像。

使用遙控器上的 AV MODE (影音模式)

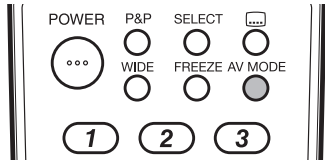

- 1 按下 **AV MODE** (影音模式)。
 - 就會顯示出當前的影音模式。
- 2 在屏幕上所顯示出來的模式消失之前，請再一次按下 **AV MODE** (影音模式)。
 - 模式如下所示變換。

影音輸入模式

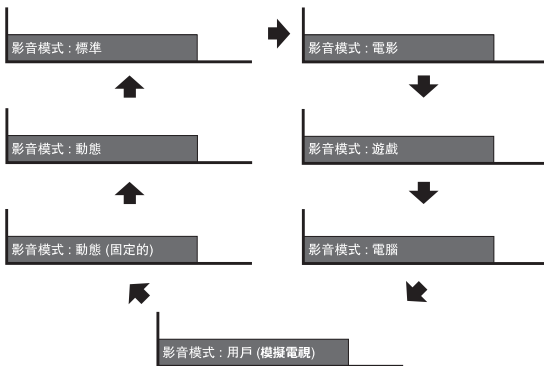

電腦輸入模式

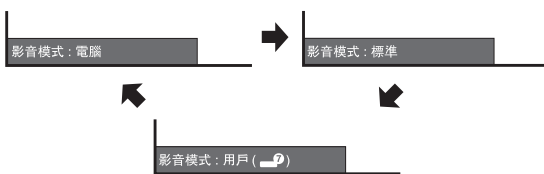

使用選項表畫面上的影音模式

- 1 按下 **MENU** (選項表)，顯示選項表畫面。
- 2 按下 **◀/▶**，來選擇“影像”。
- 3 按下 **▲/▼**，來選擇“影音模式”，然後按下 **ENTER** (輸入)。
- 4 按下 **▲/▼/◀/▶**，來選擇所需的項目，然後按下 **ENTER** (輸入)。

所選擇的項目	說明
標準	在一般照明度的房間中以獲得高清晰度的影像。
電影	用於電影。
遊戲	降低影像的亮度使觀看更加舒適。
電腦	用於電腦。[僅在輸入 HDMI 或 PC (電腦) 信號時有效。]
用戶	可以根據用戶的需要進行設置。可以為每個輸入源設置模式。
動態 (固定的)	將影像和聲音的設置恢復到出廠時的預設值。沒有可允許的調校。
動態	用於觀看體育運動場景以獲得較高對比度的清晰的影像。

註

- 對於每一個輸入模式，可選擇不同的影音模式項目。(例如，電視輸入可選擇“標準”，而視頻輸入可選擇“動態”。)
- 當使用電腦輸入模式時，影音模式只可選擇“電腦”，“標準”或“用戶”。

手動設定影像

影像調校

可將影像調整到適合自己的喜好。
按照以下步驟調節影像。

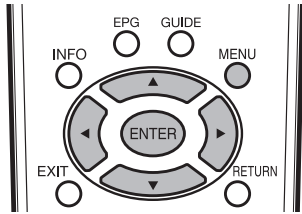

1 按下 **MENU** (選項表)，顯示選項表畫面。

2 按下 **◀/▶**，來選擇“影像”。



3 按下 **▲/▼** 來選擇所需的選項表項目。
若有需要，則按下 **ENTER** (輸入) 繼續操作。

4 按下 **▲/▼** 或 **◀/▶** 來選擇所需的項目或將該項目調整到所需的位準。若有需要，則按下 **ENTER** (輸入)。

註

- 若要將所有的調校項目重新設定為出廠預設值，請按下 **▲/▼**，來選擇“重置”，按下 **ENTER** (輸入)，按下 **◀/▶**，來選擇“是”，然後按下 **ENTER** (輸入)。
- 選擇“高級的”，然後按下 **ENTER** (輸入)，來設置“色溫”、“影院模式”、“黑階”、“3D-Y/C”，“單色”或“數位雜訊抑制”。請參閱第 34 頁。

所選擇的項目	◀ 按鈕	▶ 按鈕
光學圖像控制	設定是否需要根據房間照明條件來自動調整畫面亮度。(OPC [光學圖像控制] 設定：參閱本頁。)	
背光	畫面變暗	畫面變亮
對比度	減弱對比度	增強對比度
亮度	減弱亮度	增強亮度
彩色	減弱彩色強度	增強彩色強度
色調	使皮膚色調略帶紫色	使皮膚色調略帶綠色
銳度	減弱清晰度	增強清晰度
高級的	用於更精細地調整影像。(請參閱第 34 頁。)	
重置	將所有的影像調整項目都恢復到出廠時的預設值。	

■ OPC (光學圖像控制) 設定

可將電視機設置為根據周圍照明條件自動調校背照燈亮度。

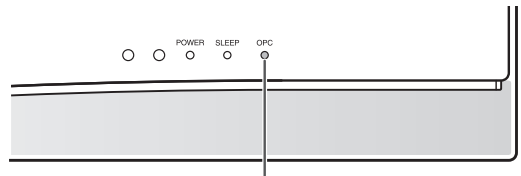

OPC (光學圖像控制) 指示燈

所選擇的項目	說明
開啟：顯示	在調節屏幕亮度時，屏幕上顯示 OPC (光學圖像控制) 效果。
開啟	自動調校
關閉	亮度固定於在“背光”中所設置的值 (請參閱本頁)。

OPC (光學圖像控制) 指示燈

關閉	在“光學圖像控制”設置中選擇“關閉”。
點亮 (綠色)	在“光學圖像控制”設置中選擇“開啟”或“開啟：顯示”。

註

- 請確認沒有物體遮擋 OPC (光學圖像控制) 感應器，否則會影響其檢測周圍光線的能力。

高級的影像設定

高級的設置讓您可以更加細緻地設置影像調校。備有六種選項可供選擇。

- 1 按下 **MENU** (選項表)，顯示選項表畫面。
- 2 按下 **◀/▶**，來選擇“影像”。
- 3 按下 **▲/▼**，來選擇“高級的”，然後按下 **ENTER** (輸入)。
- 4 按下 **▲/▼**，來選擇所需的選項表，然後按下 **ENTER** (輸入)。
- 5 按下 **▲/▼** 或 **◀/▶** 來選擇所需的位準，然後若有需要可按下 **ENTER** (輸入)。

■ 色溫 (彩色溫度)

調校色溫以得到最佳的白色平衡。

所選擇的項目	說明
高 中 - 高 中 中 - 低 低	白色略帶藍色調 ↑↓ 白色略帶紅色調

■ 影院模式

自動檢測出以影院模式製作的視頻源 (也就是原來以每秒鐘 24 或 25 幅畫面來進行編碼的資料，取決於垂直頻率)，然後進行分析，再重新構成每一幅靜止影院畫面，由此得到高清晰度的影像品質。

■ 黑階

為使觀看更加舒適，通過選擇一個用於自動調校影像中較暗區域的位準，以此改變視覺上的深度層次。

所選擇的項目	說明
開啟	在黑階區域有豐富的細節層次
關閉	沒有調校

■ 3D-Y/C

減少畫面的蠕動點和交錯的色彩信噪，提供高質素的影像。

所選擇的項目	說明
標準	正常調校
快	用於活動影像
慢	用於靜止影像
關閉	3D-Y/C 關閉

📌 註

- 取決於輸入信號類型，有時不能選擇 3D-Y/C。
- 取決於輸入信號類型或輸入信號中雜信強度，3D-Y/C 有可能不能運作。

■ 單色

用於觀看單色的影像。

■ 數位雜訊抑制

減少畫面上的雜訊，產生更加清晰的視頻影像。

所選擇的項目	說明
關閉	數位雜訊抑制設定關閉
高	提高雜訊抑制
低	降低雜訊抑制

其他的影像設定

調整影像位置

用於調校一幅影像的水平和垂直的位置。

1 按下 **MENU** (選項表)，顯示選項表畫面。

2 按下 ◀/▶，來選擇 “設定”。

3 按下 ▲/▼，來選擇 “定位”，然後按下 **ENTER** (輸入)。

4 按下 ▲/▼，來選擇 “水平定位” 或者 “垂直定位”。



所選擇的項目	說明
水平定位	左右移動影像，將其調校到中央位置。
垂直定位	上下移動影像，將其調校到中央位置。

5 按下 ◀/▶，將該項目調校到所需的位置。

註

- 若要將所有的調校項目重新設定為出廠預設值，請按下 ▲/▼，來選擇 “重置”，然後按下 **ENTER** (輸入)。
- 根據不同的輸入源，所有的調校內容會被分別記憶起來。
- 由於設置和 (或) 輸入信號各有不同，影像有可能不能夠正確地顯示出來。

遊戲時間

本功能顯示已經過的遊戲時間，所以就不會遺漏時間的資訊。

若要顯示已經過的時間，那麼在遊戲開始之前，請對連接遊戲機的端子的輸入模式在影音模式下選擇 “遊戲”。

1 按下 **MENU** (選項表)，顯示選項表畫面。

2 按下 ◀/▶，來選擇 “選項”。

3 按下 ▲/▼來選擇 “遊戲時間”，然後按下 **ENTER** (輸入)。

4 按下 ◀/▶ 來選擇 “開啟”，然後按下 **ENTER** (輸入)。

所選擇的項目	說明
開啟	若將外部輸入模式切換為 “遊戲” 模式，那麼每 30 分鐘就會顯示一次已經過的時間。
關閉	沒有調校

註

執行以下操作後，會重新設定遊戲時間。

- 切換輸入。
- 變更 “影音模式”。

音頻調校

可以調整所選擇的影音模式的音頻。

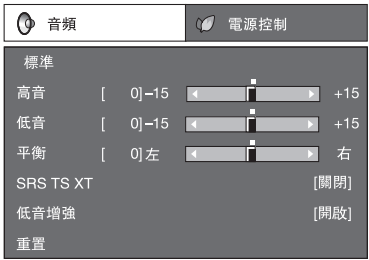
- 1 按下 **MENU** (選項表)，顯示選項表畫面。
 - 2 按下 **◀/▶**，來選擇“音頻”。
- 
- 3 按下 **▲/▼** 來選擇所需的選項表項目。
若有需要，則按下 **ENTER** (輸入) 繼續操作。
 - 4 按下 **◀/▶** 來選擇所需的項目或將該項目調整到所需的位準。若有需要，則按下 **ENTER** (輸入)。

所選擇的項目	◀ 按鈕	▶ 按鈕
高音	減弱高音	增強高音
低音	減弱低音	增強低音
平衡	降低右邊音箱的聲音	降低左邊音箱的聲音

註

- 若要將所有的調校項目重新設定為出廠預設值，請按下 **▲/▼**，來選擇“重置”，按下 **ENTER** (輸入)，按下 **◀/▶**，來選擇“是”，然後按下 **ENTER** (輸入)。

SRS TruSurround (TS) XT (環繞聲)

您可以欣賞 SRS TruSurround XT 的聲音，彷彿置身於電影院。

- 1 重複**聲音調校**中的第 1 至 第 2 的步驟。
- 2 按下**▲/▼**，來選擇“SRS TS XT”，然後按下 **ENTER** (輸入)。
- 3 按下**◀/▶**，來選擇“開啟”，然後按下 **ENTER** (輸入)。

所選擇的項目	說明
開啟	觀賞以環繞聲廣播的 DVD 電影和電視節目時，SRS TruSurround XT 可以營造出高品質的環繞聲體驗。
關閉	輸出普通的聲音。

低音增強

此功能讓您享受增強低音。

- 1 重複**聲音調校**中的第 1 至 第 2 的步驟。
- 2 按下**▲/▼**，來選擇“低音增強”，然後按下 **ENTER** (輸入)。
- 3 按下**◀/▶**，來選擇“開啟”，然後按下 **ENTER** (輸入)。

所選擇的項目	說明
開啟	低音增強已被開啟。
關閉	輸出普通的聲音。

輸出音量選擇

允許您選擇用什麼模式來控制音頻的輸出。

- 1 按下 **MENU** (選項表)，顯示選項表畫面。
- 2 按下 **◀/▶**，來選擇“選項”。
- 3 按下 **▲/▼**，來選擇“輸出音量選擇”，然後按下 **ENTER** (輸入)。
- 4 按下 **◀/▶**，來選擇“固定的”或者“可變的”，然後按下 **ENTER** (輸入)。

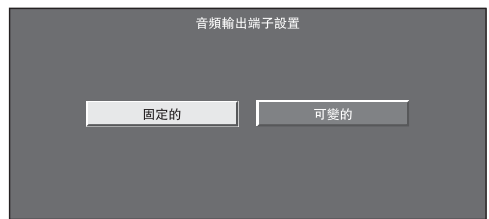

所選擇的項目	說明
固定的	<ul style="list-style-type: none"> • 用遙控器或是電視機上的 VOL (音量) +/- 來調校音箱的聲音。 • 經過 MONITOR OUT (影音輸出) 端子所輸出的聲音不可以調校，是一個恆定的輸出。
可變的	<ul style="list-style-type: none"> • 經過 MONITOR OUT (影音輸出) 端子所輸出的聲音，可以用遙控器或者電視機上的 VOL (音量) +/- 來進行調校。 • 從電視機音箱所發出的聲音被關掉。

註

- 在插入了耳機或選擇了“可變的”時，不能操作“音頻”選項表。

模擬電視 (A-TV)/數位電視 (D-TV) 按鈕

用遙控器上的如下按鈕來操控選項表。

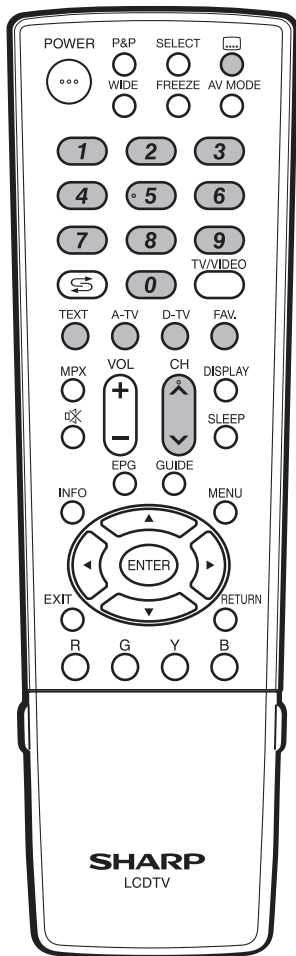

首次觀看該電視機時

購買電視機之後，當首次打開電源時，請執行自動安裝程式。

模擬電視 (A-TV)

可運行自動安裝程式，來自動設置頻道。

- 1 若要觀看模擬電視，請在設置選項表上選擇“自動安裝”。(請參閱第 18 頁。)
- 2 設置好頻道之後，即可用遙控器上的 **CH** \wedge/\vee 或 **0-9** 按鈕來選擇頻道。(請參閱第 19 頁。)

數位電視 (D-TV)

當電視機首次進入數位電視模式時，需要運行自動搜索功能。想要搜尋所在地區的所有可能的服務，則請按照如下步驟操作。

- 1 若要觀看數位電視廣播，則請在“數位電視選項表”上選擇“自動搜索”。(請參閱第 43 頁。)
- 2 設置好頻道之後，即可用遙控器上的 **CH** \wedge/\vee 或 **0-9** 按鈕來選擇頻道。(請參閱第 19 頁。)

模擬電視 (A-TV)：按該鈕切換到模擬電視模式。從數位電視或外部輸入模式切換到模擬電視模式之後，電視機就會跳到最近觀看過的模擬電視頻道。

數位電視 (D-TV)：按該鈕切換到數位電視模式。從模擬電視或外部輸入模式切換到數位電視模式之後，電視機就會跳到最近觀看過的數位電視頻道。

基本調校設置 (數位)

選擇數位電視 (D-TV) 選項表

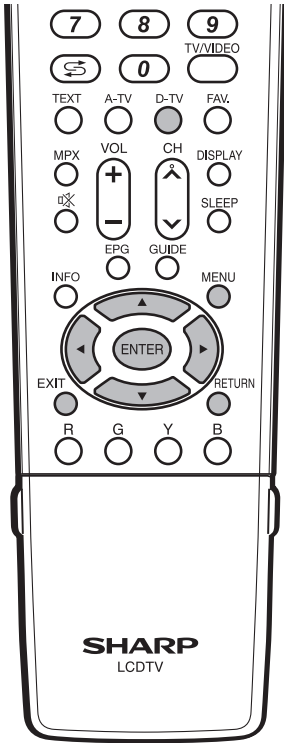

- 1 按下 **MENU** (選項表)，顯示選項表畫面。
- 2 按下 ◀/▶，來選擇“選項”。
- 3 按下 ▲/▼，來選擇“數位電視選項表”，然後按下 **ENTER** (輸入)。

數位電視選項表 >	頻道
	頻道
	設置
	選項
- 4 按下 ▲/▼，來選擇所需的項目或將該項目調整到所需的位置。
若有需要，則按下 **ENTER** (輸入)。
- 5 按下 **EXIT** (退出) 或 **MENU** (選項表) 來退出選項表。
若有需要，則按下 **RETURN** (返回) 來返回到前面的選項表。

數位電視 (D-TV) 輸入模式選項表的項目

數位電視 (D-TV) 選項表的項目列表，可幫助您進行操作

頻道	頻道列表	第 42 頁
	頻道編輯	
	喜好與鎖定	第 42 頁
	親子管理	第 42 頁
設置	安裝	
	自動搜索	第 43 頁
	手動調節	第 43 頁
	資料復原	第 44 頁
	系統設置	
	視頻設置	第 44 頁
	音頻設置	
	數位輸出	第 45 頁
	多國語言	第 46 頁
	時間設置	第 46 頁
	I 版圖設置	第 46 頁
選項	資訊	第 47 頁
	OAD 選項	第 47 頁
	SW 更新	第 47 頁

註

- 本說明書中的插圖是以解釋為目的，可能與實際操作略有差別。

基本調校設置 (數位)

電子節目指南 (EPG)

什麼是電子節目指南 (EPG) ?

"電子節目指南 (EPG)" 是在電視畫面上顯示節目時間表。電子節目指南 (EPG) 是與數位電視 (D-TV) 一起廣播的。倘若電視機正在接收數位電視廣播信號，那麼當按下遙控器上的 **EPG** 按鈕時，電視畫面上就會顯示出電子節目指南 (EPG)。利用電子節目指南 (EPG)，可使於搜索電視節目或者詳細閱覽節目時間表。

用電子節目指南 (EPG) 來選擇節目

基本操作

■ 顯示出電子節目指南 (EPG) 畫面

按下 **EPG** (電子節目指南)。

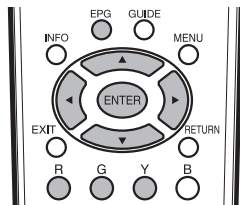

■ 顯示出電子節目指南 (EPG) 畫面

- 1 按下 **◀/▶** 來選擇想要搜索的時間範圍。
 - 繼續按下 **▶**，來顯示下一個時間範圍內的節目。
- 2 按下 **▲/▼** 來選擇所需的節目。
 - 如果 **▲** 或 **▼** 顯示在該服務的右邊，則請繼續按下 **▲/▼** 來顯示出下一個或上一個畫面。

■ 關閉電子節目指南 (EPG) 畫面

再次按下 **EPG** (電子節目指南)。

選擇節目

③ 檢查節目資訊

1 按下 **▲/▼/◀/▶** 來選擇所需檢查的節目。

2 按下 **R**。



節目資訊

3 按下 **ENTER** (輸入) 來觀看所選擇的節目。

4 按下 **EXIT** (退出) 或 **EPG** (電子節目指南) 退出電子節目指南 (EPG) 畫面。

④ 檢查後一天的節目資訊

1 按下 **Y**。

2 按下 **▲/▼/◀/▶** 來選擇所需檢查的節目。

3 按下 **R**。

4 按下 **EXIT** (退出) 或 **EPG** (電子節目指南) 退出電子節目指南 (EPG) 畫面。

基本調校設置 (數位)

⑤ 檢查前一天的節目資訊

1 按下 **G**。

2 按下 **▲/▼/◀/▶** 來選擇所需檢查的節目。

3 按下 **R**。

頻道摘要 6月6日 09:58

6月6日	10:00	11:00	12:00	13:00
081 翡翠台	交易	人魚小姐	愛情全保	交易
082 J2台	創富	創富坊	再一吊筒調看原	
083 互動資訊台	無節目訊息			
084 明珠台	2008 NBA 總決賽 - 洛杉磯 金融行副 無節目訊息			
085 高清翡翠台	2008 NBA 總決賽 - 洛杉磯 創富坊 創富坊			

愛情全保 11:45 - 12:40
無節目訊息

▲▼◀▶: 選擇 ⓘ 節目訊息 G 前個日期 ▼ 下個日期

4 按下 **EXIT** (退出) 或 **EPG** (電子節目指南) 退出電子節目指南 (EPG) 畫面。

基本調校設置 (數位)

節目指南

可檢查數位電視 (D-TV) 節目的時間表，並觀看現在或將來節目的詳細資訊。

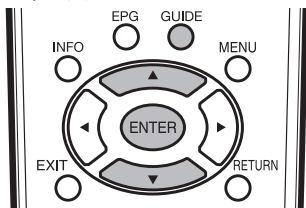

- 1 按下 **GUIDE** (指南)，來顯示出節目指南列表。
- 2 按下 **▲/▼**，來顯示出所需的節目，然後按下 **ENTER** (輸入)。
 - 當按下 **ENTER** (輸入) 時，電視機就會顯示所選擇頻道的內容。

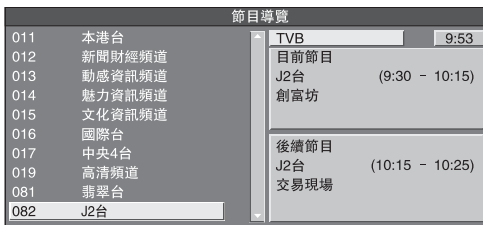

資訊

在觀看數位電視 (D-TV) 時，可用遙控器上的 **INFO** (資訊) 按鈕來查看擴充的節目資訊。

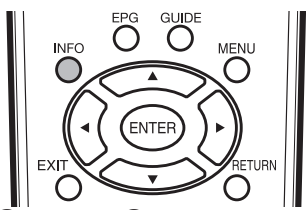

一般資訊畫面

- | | |
|---------------------|------------|
| ① 現在的 LCN 號碼 | ⑥ 服務台名稱 |
| ② 日期和現在的當地時間 | ⑦ 現在的節目名稱 |
| ③ 音頻制式 (杜比D 或 Mpeg) | ⑧ 現在的節目時間 |
| ④ 親子管理 (兒童不宜等級) | ⑨ 下一個節目的名稱 |
| ⑤ 電視臺名稱 | ⑩ 信號強度 |

註

- 當 I 版圖 (I 版圖設置) 在畫面上靜止顯示時，則可再次按下遙控器上的 **INFO** (資訊) 按鈕來顯示出現在的電視頻道的擴充節目資訊。(請參閱第 46 頁。)
- 再次按下 **INFO** (資訊) 按鈕，即可顯示出下一個節目的擴充資訊。
- 如果在“後續節目”下面顯示出“無節目訊息”，則再次按下 **INFO** (資訊) 按鈕也不能顯示出下一個節目的資訊。

喜好的頻道列表

在觀看數位電視頻道時，可用遙控器上的 **FAV.** (喜好的頻道) 按鈕來顯示出“喜好節目列表”及從表中選擇頻道。

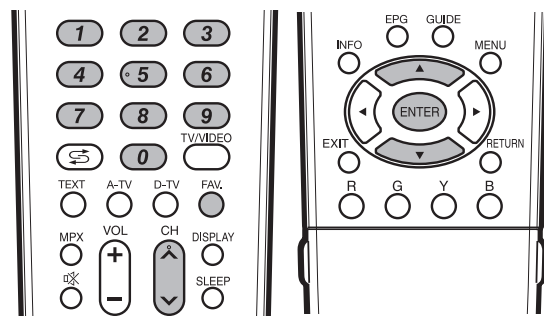

- 1 按下 **FAV.** (喜好的頻道)，來顯示出“喜好節目列表”。
- 2 按下 **▲/▼**，來選擇所需的頻道，然後按下 **ENTER** (輸入)。

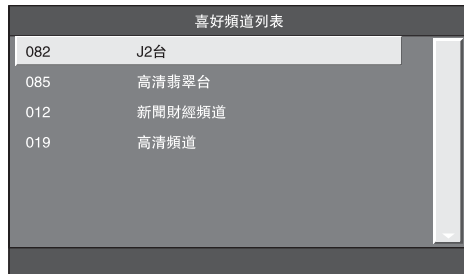

註

- 參閱“喜好與鎖定”將頻道登記到喜好節目列表。(請參閱第 42 頁。)

選擇喜好節目之外的頻道

用遙控器上的 **0-9** 按鈕直接輸入所需觀看的頻道號碼，或從“頻道”選項表中的“頻道列表”選擇頻道。

基本調校設置 (數位)

頻道列表

可從節目列表中選擇所需的節目。

- 1 按下 **MENU** (選項表)，顯示選項表畫面。
- 2 按下 **◀/▶**，來選擇“選項”。
- 3 按下 **▲/▼**，來選擇“數位電視選項表”，然後按下 **ENTER** (輸入)。
- 4 按下 **▲/▼**，來選擇“頻道”，然後按下 **ENTER** (輸入)。
- 5 按下 **▲/▼**，來選擇“頻道列表”，然後按下 **ENTER** (輸入)。



- 6 按下 **▲/▼** 來選擇所需的頻道號碼和名稱，然後按下 **ENTER** (輸入)。

喜好與鎖定

將頻道指定為喜好頻道或鎖定頻道

- 1 反復操作**節目列表**中的步驟 1 到 4。
- 2 按下 **▲/▼**，來選擇“頻道編輯”，然後按下 **ENTER** (輸入)。
如果已經設置了密碼，那麼請在此輸入密碼。
 - 關於設置密碼，請參閱第 27 頁。
- 3 按下 **▲/▼**，來選擇“喜好與鎖定”，然後按下 **ENTER** (輸入)。

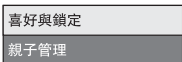

- 4 按下 **▲/▼**，來選擇所需的頻道。
- 5 按下 **◀/▶**，來選擇“喜好”或“鎖定”，然後按下 **ENTER** (輸入)。

所選擇的項目	說明
喜好	可從喜好的節目列表中容易地選擇自己喜歡觀看的頻道。
鎖定	當頻道被鎖定時，每次調諧到該頻道時都必須輸入密碼。

註

- 再次按下 **ENTER** (輸入)，來取消“喜好”(♥)或“鎖定”(🔒)設置。

親子管理

該功能可限制觀看被鎖定的電視頻道。這樣，就可防止兒童觀看被認為是兒童不宜的暴力或色情場面。

- 1 反復操作**節目列表**中的步驟 1 到 4。
- 2 按下 **▲/▼**，來選擇“頻道編輯”，然後按下 **ENTER** (輸入)。
如果已經設置了密碼，那麼請在此輸入密碼。
 - 關於設置密碼，請參閱第 27 頁。
- 3 按下 **▲/▼**，來選擇“親子管理”，然後按下 **ENTER** (輸入)。
- 4 按下 **▲/▼**，來選擇所需的等級，然後按下 **ENTER** (輸入)。

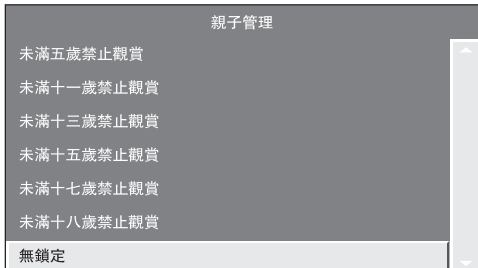

基本調校設置 (數位)

安裝

在首次打開電視機電源時，畫面上會顯示出“無節目列表”。在主選項表中，選擇“安裝”並進入到子選項表中。

自動搜索

可自動搜索並下載電視頻道。

- 1 按下 **MENU** (選項表)，顯示選項表畫面。
- 2 按下 **◀/▶**，來選擇“選項”。
- 3 按下 **▲/▼**，來選擇“數位電視選項表”，然後按下 **ENTER** (輸入)。
- 4 按下 **▲/▼**，來選擇“設置”，然後按下 **ENTER** (輸入)。
- 5 按下 **▲/▼**，來選擇“安裝”，然後按下 **ENTER** (輸入)。
如果已經設置了密碼，那麼請在此輸入密碼。
 - 關於設置密碼，請參閱第 27 頁。
- 6 按下 **▲/▼**，來選擇“自動搜索”，然後按下 **ENTER** (輸入)。
- 7 按下 **◀/▶**，來選擇“是”，然後按下 **ENTER** (輸入)。
- 8 自動搜索開始。
 - 節目自動搜索。在進行自動搜索時，不需要做任何操作。

註

- 每一次搜索到數位電視 (D-TV) 信號，在節目列表上就會顯示出該頻道的號碼 (LCN 號碼) 和服務台名稱。
- 在搜索頻道時，指示標記會同時顯示出來，表示已完成的搜索。

手動調節

可手動設置某些頻道項目。

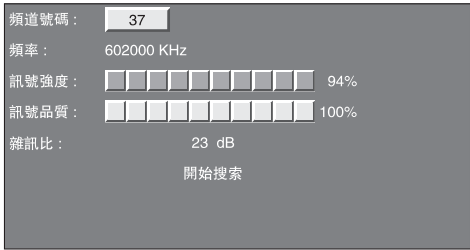
- 1 反復操作**自動搜索**中的步驟 1 到 5。
- 2 按下 **▲/▼**，來選擇“手動調節”，然後按下 **ENTER** (輸入)。
- 3 按下 **0-9** 或 **◀/▶** 來選擇頻道號碼。
 - 頻道設置適用於頻道 21-69。
- 4 按下 **▲/▼** 來選擇所需的選項表項目，並確認選擇了正確的頻率。

頻道號碼:	37
頻率:	602000 KHz
訊號強度:	94%
訊號品質:	100%
雜訊比:	23 dB
開始搜索	
- 5 按下 **▲/▼**，來選擇“開始搜索”，然後按下 **ENTER** (輸入)。

註

- 如果捕捉到了一個信號，則“開始搜索”就會改為“搜索完成”。此時可按下 **EXIT** (退出) 來退出安裝畫面並觀看節目，或繼續搜索其他頻道。每當觀看數位電視 (D-TV) 頻道並想查看“訊號強度”、“訊號品質”或“雜訊比”，則需進入到本畫面。
- 如果沒有捕捉到信號，則“開始搜索”就會顯示出“搜索失敗”。可重新搜索信號，或參閱“訊號強度”和“訊號品質”，以便調節天線方向來獲取此信號。
- **訊號強度**：在廣播頻率上的信號功率或強度。
訊號品質：在廣播頻率上的信號的純淨程度。
SNR (雜訊比)：在廣播頻率上的信號強度與雜訊強度的比值。

基本調校設置 (數位)

資料復原

用該功能清除頻道資料。

- 1 按下 **MENU** (選項表)，顯示選項表畫面。
- 2 按下 **◀/▶**，來選擇“選項”。
- 3 按下 **▲/▼**，來選擇“數位電視選項表”，然後按下 **ENTER** (輸入)。
- 4 按下 **▲/▼**，來選擇“設置”，然後按下 **ENTER** (輸入)。
- 5 按下 **▲/▼**，來選擇“安裝”，然後按下 **ENTER** (輸入)。
如果已經設置了密碼，那麼請在此輸入密碼。
 - 關於設置密碼，請參閱第 27 頁。
- 6 按下 **▲/▼**，來選擇“資料復原”，然後按下 **ENTER** (輸入)。
- 7 按下 **◀/▶**，來選擇“是”，然後按下 **ENTER** (輸入)。

視頻設置

用該功能可選擇輸出的視頻訊號格式。

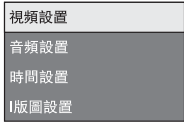
- 1 按下 **MENU** (選項表)，顯示選項表畫面。
- 2 按下 **◀/▶**，來選擇“選項”。
- 3 按下 **▲/▼**，來選擇“數位電視選項表”，然後按下 **ENTER** (輸入)。
- 4 按下 **▲/▼**，來選擇“設置”，然後按下 **ENTER** (輸入)。
- 5 按下 **▲/▼**，來選擇“系統設置”，然後按下 **ENTER** (輸入)。
- 6 按下 **▲/▼**，來選擇“視頻設置”，然後按下 **ENTER** (輸入)。

- 7 按下 **▲/▼**，來選擇所需的項目，然後按下 **ENTER** (輸入)。

所選擇的項目	說明
固定	將所有數位電視 (D-TV) 廣播都轉換為 1080i 格式來顯示。
自動	用所接收到的格式來顯示數位電視 (D-TV) 廣播。

基本調校設置 (數位)

數位輸出

用該功能可選擇自己喜歡的音頻輸出制式。

- 1 按下 **MENU** (選項表)，顯示選項表畫面。
- 2 按下 **◀/▶**，來選擇“選項”。
- 3 按下 **▲/▼**，來選擇“數位電視選項表”，然後按下 **ENTER** (輸入)。
- 4 按下 **▲/▼**，來選擇“設置”，然後按下 **ENTER** (輸入)。
- 5 按下 **▲/▼**，來選擇“系統設置”，然後按下 **ENTER** (輸入)。
- 6 按下 **▲/▼**，來選擇“音頻設置”，然後按下 **ENTER** (輸入)。
- 7 按下 **▲/▼**，來選擇“數位輸出”，然後按下 **ENTER** (輸入)。

- 8 按下 **▲/▼**，來選擇所需的輸出制式，然後按下 **ENTER** (輸入)。

所選擇的項目	說明
PCM	光學輸出格式通常為 PCM 格式。
Dolby Digital	接收杜比數位音頻信號時，便會輸出杜比數位音頻。在沒有接收杜比數位音頻信號時，就會輸出 PCM 格式的音頻。

使用數碼音頻輸出

能夠透過 DIGITAL AUDIO OUTPUT (數碼音頻輸出) 端子輸出音頻訊號。從端子輸出 PCM 或杜比數位音頻訊號。

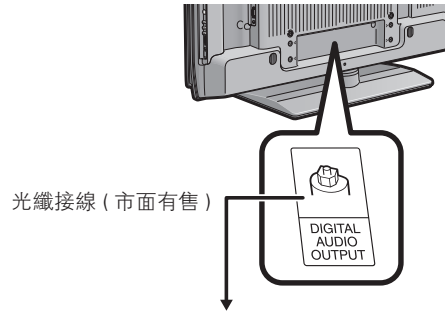

連接到外接音頻設備的光學數碼輸入

註

- DIGITAL AUDIO OUTPUT (數碼音頻輸出) 端子通常輸出與揚聲器相同的聲音。(正在觀看的節目的聲音從該端子輸出。)
- 由於設備和軟件的不同，DIGITAL AUDIO OUTPUT (數碼音頻輸出) 端子不能輸出某些訊號。

基本調校設置 (數位)

多種語系

當廣播節目中包含不同的音頻語系時，則可選擇不同的音頻語系來播放。

在遙控器上使用 MPX (多重聲音)

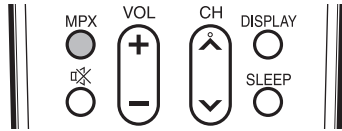

1 按下 **MPX** (多重聲音) 。

2 按下 **▲/▼**，來選擇所需的音頻語系，然後按下 **ENTER** (輸入) 。



所選擇的項目	說明
語言 (Dolby D)	可享受杜比數位音頻訊號。從數位輸出來輸出杜比數位音頻訊號。
語言 1(Mpeg)	可享受 Mpeg 音頻訊號。不管“數位輸出”是何種設置，都從數位輸出上輸出 PCM 格式的音頻信號。

3 如果選擇“語言 1 (Mpeg)”，則可按下 **▲/▼** 來選擇所需的“聲音類別”。

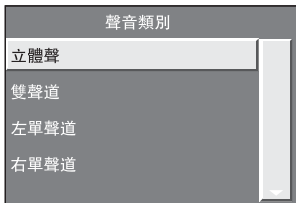

註

- 音頻類型取決於信號源。

在選項表畫面上使用多語系功能

1 重複 **數位輸出** 中的步驟 1 到 6 。

2 按下 **▲/▼** 來選擇“多國語言”，然後按下 **ENTER** (輸入) 。

註

- 數位電視 (D-TV) 模式中，雙畫面不能使用 MPX (多重聲音)。
- 可選擇的音頻語言視乎廣播訊號，若廣播訊號只含有“Dolby D”，則不能在“語言列表”中選擇“Mpeg”。

時間設置

用該功能可選擇所在地區的時間。

1 按下 **MENU** (選項表)，顯示選項表畫面。

2 按下 **◀/▶**，來選擇“選項”。

3 按下 **▲/▼**，來選擇“數位電視選項表”，然後按下 **ENTER** (輸入) 。

4 按下 **▲/▼**，來選擇“設置”，然後按下 **ENTER** (輸入) 。

5 按下 **▲/▼**，來選擇“系統設置”，然後按下 **ENTER** (輸入) 。

6 按下 **▲/▼**，來選擇“時間設置”，然後按下 **ENTER** (輸入) 。

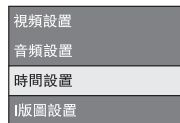

7 按下 **ENTER** (輸入)，然後按下 **▲/▼** 來選擇當地的時間，最後按下 **ENTER** (輸入) 來確定。

I 版圖設置 (資訊板設置)

用該功能可為資訊板設定顯示的時間和時間格式。

1 反復操作 **時間設置** 中的步驟 1 到 5 。

2 按下 **▲/▼**，來選擇“**I 版圖設置**”，然後按下 **ENTER** (輸入) 。

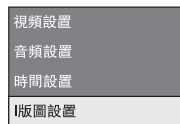

3 按下 **▲/▼** 來選擇所需的項目。

4 按下 **◀/▶** 來選擇所需的值，然後按下 **ENTER** (輸入) 。



基本調校設置 (數位)

資訊

可在畫面上檢查當前軟件的版本。

1 按下 **MENU** (選項表)，顯示選項表畫面。

2 按下 **◀/▶**，來選擇 “選項”。

3 按下 **▲/▼**，來選擇 “數位電視選項表”，然後按下 **ENTER** (輸入)。

4 按下 **▲/▼**，來選擇 “選項”，然後按下 **ENTER** (輸入)。

5 按下 **▲/▼**，來選擇 “資訊”，然後按下 **ENTER** (輸入)。

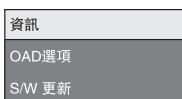

OAD 選項

- 本功能用於在 “OAD 選項” 設置為 “開啟” 時，透過數位廣播自動下載版本更新軟件資料。
- 若要下載，請在數位廣播時，當顯示出下載訊息時按照指示操作。

注意

- 正在進行軟件升級運行時，請勿拔出電源線，否則可能導致軟件升級失敗。若發生問題，要在軟件升級過期之前，請認可的服務人員來處理解決。

S/W 更新

該功能僅供維修人員做軟件更新之用。

切換字幕的語系設定

每按下一次遙控器上的 ，就會切換一次字幕。



註

- 當顯示字幕時，就不會顯示 MHEG 的內容。
- 當沒有字幕廣播時，就會顯示出 “無字幕語言”。
- 各種不同有效的字幕語言號碼取決於節目類型。

資料

在香港有 MHEG 資料廣播。

按下 **TEXT** (互動資訊) 按鈕之後，可觀看 MHEG 資料廣播。

註

- 當顯示字幕時，就不會顯示 MHEG 的內容。

使用外部設備時的設定

使用 HDMI 輸出設備時的設定

使用 HDMI 認證的接線，HDMI 端子能將音頻和視頻信號傳輸到電視機。如果要從電視機上的 HDMI 輸出設備來輸出音頻和影像，那麼請切換輸入源來選擇“輸入1”、“輸入2”或“輸入3”。

連接 HDMI 輸出設備

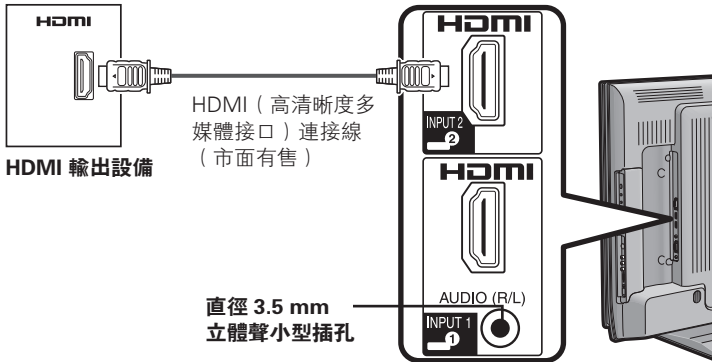

HDMI (高清晰度多媒體接口) 自動觀看

1 如果要觀看 HDMI (高清晰度多媒體接口) 設備的影像，那麼請用遙控器或電視機上的 **TV/VIDEO** (電視/視頻) 按鈕選擇“輸入1”、“輸入2”或“輸入3”。

2 按下 **MENU** (選項表)，顯示選項表畫面。

3 按下 **◀/▶**，來選擇“設定”。

4 按下 **▲/▼**，來選擇“HDMI 自動觀看”，然後按下 **ENTER** (輸入)。

- 只有當選擇了“輸入1”、“輸入2”或“輸入3”時，才可以選擇 HDMI 自動觀看。

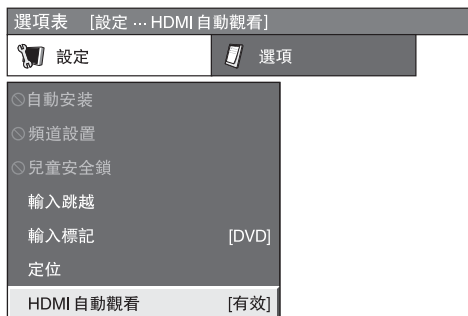

5 按下 **◀/▶**，來選擇所需的項目，然後按下 **ENTER** (輸入)。

可選擇的項目	說明
有效 / 無效	選擇是否根據信號識別 (包括 HDMI [高清晰度多媒體接口] 信號) 來使用或者不使用“寬屏模式”。

音頻選擇

1 按下 **MENU** (選項表)，顯示選項表畫面。

2 按下 **◀/▶**，來選擇“選項”。

3 按下 **▲/▼**，來選擇“音頻選擇”，然後按下 **ENTER** (輸入)。

- 只有當選擇了“輸入1”時，才可以選擇音頻選擇。

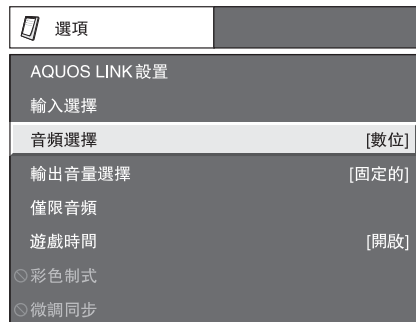

4 按下 **◀/▶**，來選擇所需的設置，然後按下 **ENTER** (輸入)。

可選擇的項目	說明
數位 / 類比	對於通過 HDMI (高清晰度多媒體接口) 端子的音頻信號，選擇“數位”。對於通過 AUDIO (音頻) 插孔的音頻信號，選擇“類比”。

註

- 關於上述設置，請參閱外部設備的使用說明書。
- 當使用 DVI-HDMI 轉接頭或轉換接線連接到 HDMI (高清晰度多媒體接口) 端子時，影像有可能不能夠清晰地輸入。
- 只有 INPUT1 (輸入1) 可以使用“音頻選擇”。

使用外部設備時的設定

選擇輸入源和信號類型

選擇輸入源

可用於選擇輸入源。

使用遙控器或電視機上的 TV/VIDEO (電視 / 視頻)

使用 TV/VIDEO (電視 / 視頻) 可以從有效的輸入源來進行選擇。

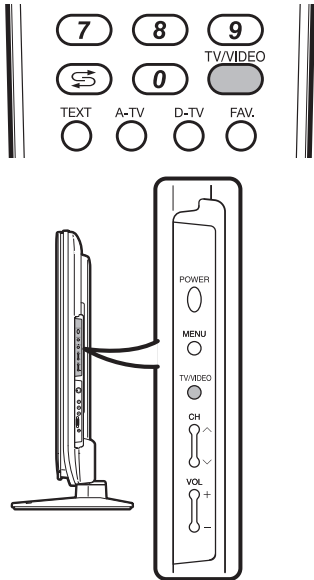

1 按下遙控器上的或電視機上的 TV/VIDEO (電視 / 視頻)。

2 按下遙控器上的或電視機上的 TV/VIDEO (電視 / 視頻)，來選擇輸入源。

- 電視機上會播放所選擇的輸入源的影像和聲音。
- 也可按下 ▲/▼，來選擇輸入源。

選擇輸入信號類型

用於設置外接設備的信號類型。

1 按下 **MENU** (選項表)，顯示選項表畫面。

2 按下 ◀▶，來選擇 “選項”。

3 按下 ▲/▼，來選擇 “輸入選擇”，然後按下 **ENTER** (輸入)。

4 按下 ▲/▼，來選擇想要設置的信號類型，然後按下 **ENTER** (輸入)。

輸入源	可選擇的項目
輸入4	自動、S 視頻、視頻
輸入5	自動、色差、視頻
輸入6	自動、色差、視頻

註

- 如果沒有彩色影像顯示出來，請嘗試改變為其他信號類型。
- 關於信號類型，請參閱外接設備的使用說明書。
- 當信號類型設定為 “自動” 時，就會自動選擇連接著接線的輸入端子。
- 當信號類型設定為 “自動” 並且連接著多組視頻信號接線時，那麼就會按照如下優先順序來選擇信號類型：
輸入4：S 視頻 → 視頻
輸入5 / 輸入6：色差 → 視頻

使用外部設備時的設定

標記輸入源

可為每一個輸入源指定一個自己喜歡的標記。

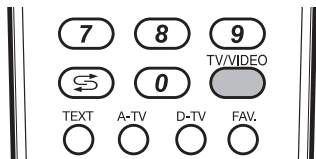

1 按下 **TV/VIDEO** (電視 / 視頻)，來選擇所需的輸入源。

2 按下 **MENU** (選項表)，顯示選項表畫面。

3 按下 **◀/▶**，來選擇“設定”。

4 按下 **▲/▼**，來選擇“輸入標記”，然後按下 **ENTER** (輸入)。

5 按下 **▲/▼/◀/▶**，來選擇輸入源新名稱的每個字母，然後按下 **ENTER** (輸入)。



(例)

6 反復地進行操作，直到名稱的字母全部拼出來。

- 名稱的字母最多為 6 個。
- 當想要設置的輸入源名稱少於 6 個字時，選擇“結束”，然後按下 **ENTER** (輸入) 從標記選項表退出。



(例)

註

- 如果輸入源為“模擬電視”或“數位電視”，那麼就不能改變其標記。

跳越 HDMI / 電腦輸入

利用本設置可跳越“輸入選擇”選項表中的 HDMI (高清晰度多媒體接口) 或電腦輸入。

1 按下 **MENU** (選項表)，顯示選項表畫面。

2 按下 **◀/▶**，來選擇“設定”。

3 按下 **▲/▼**，來選擇“輸入跳越”，然後按下 **ENTER** (輸入)。

4 按下 **▲/▼**，來選擇想要跳越過去的“輸入”(輸入1到輸入3和輸入7)，然後按下 **ENTER** (輸入)。

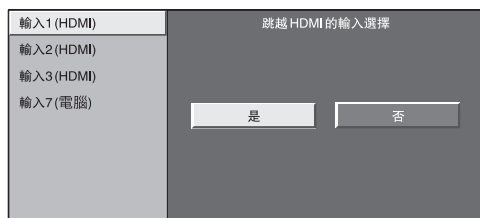

5 按下 **◀/▶**，來選擇“是”，然後按下 **ENTER** (輸入)。

6 按下 **MENU** (選項表) 退出。

設定彩色制式

可以將彩色制式更改為與屏幕上的影像相容。

1 按下 **MENU** (選項表)，顯示選項表畫面。

2 按下 **◀/▶**，來選擇“選項”。

3 按下 **▲/▼**，來選擇“彩色制式”，然後按下 **ENTER** (輸入)。

4 按下 **▲/▼**，來選擇與您的設備相容的視頻信號制式，然後按下 **ENTER** (輸入)。



註

- 本機出廠時預先設置的值为“自動”。
- 如果選擇了“自動”，那麼每個頻道的彩色制式就會自動地被設置。如果影像不能清晰地顯示出來，那麼請選擇另一種彩色制式。(例如，PAL 制式或 NTSC4.43)
- 只有在輸入 S 視頻或複合視頻信號時，才能選擇“彩色制式”。

AQUOS LINK

使用 AQUOS LINK 操控 HDMI (高清晰度多媒體介面) 裝置

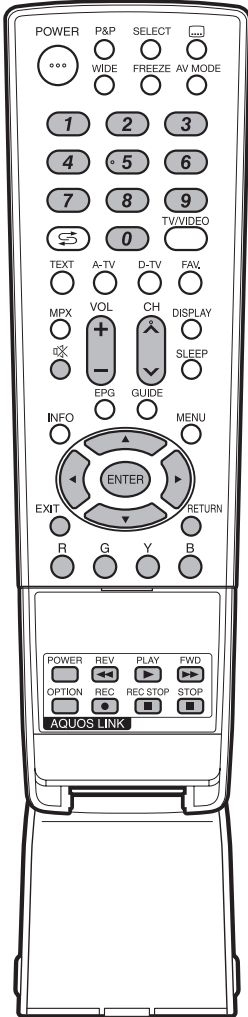

AQUOS LINK 是什麼？

根據 HDMI CEC (Consumer Electronics Control 消費性電子產品控制) 通訊協定，使用 AQUOS LINK，您可以使用單個遙控器交互操作相容系統裝置 (家庭影院擴音機、DVD、藍光影碟裝置)。

用經 HDMI 品質認證的接線，將與 AQUOS LINK 相容的設備連接到電視機，即可用電視機的遙控器來操控錄影機或家庭影院擴音機。

利用 AQUOS LINK，就可以使用一個遙控器來操控用 HDMI 連接的各種設備。

註

- 有關與 AQUOS LINK 相容的 AQUOS 藍光影碟播放機與 AQUOS LINK 相容的影音系統的供應情況，請向當地代理查詢。

AQUOS LINK 的相關功能

✓ 單鍵錄製 (僅限數位電視)

您不需要搜索錄製裝置的遠端控製。按下掀蓋內的 **REC** (錄製) 或 **REC STOP** (錄製停止) 即可開始/停止錄製正在觀看的電視節目。

✓ 一按即播

當電視機處於備用模式時，將自動開啟並播放 HDMI 來源中的影像。

✓ 單一遙控器操作

AQUOS LINK 可自動識別連線的 HDMI 裝置，您可以使用萬用遙控器控制電視機及裝置。

✓ 外部設備操作標題列表

如果裝置支援 AQUOS LINK，您亦可調出外部播放機的主選項表或 AQUOS 藍光影碟播放機的標題列表。

✓ 多重控制 HDMI 裝置

您可以使用 **OPTION** (選項) 選擇要操作的 HDMI 裝置。

✓ 控制與 AQUOS LINK 相容的影音系統

您可以調節與 AQUOS LINK 相容的影音系統的音量並選擇聲音模式。

註

- 將遙控器對著電視機，而不是連線的 HDMI 裝置。
- 視乎選用的 HDMI 認證的接線類別，可能會產生視頻雜訊。務必使用經 HDMI 認證的接線。
- 使用本系統最多可連接 3 個 HDMI 錄製裝置和 1 個家庭影院擴音機。
- 影響 HDMI 裝置的操作被選為目前輸入源。如果裝置並未運轉，開啟裝置，然後使用 **TV/VIDEO** (電視/視頻) 選擇合適的輸入源。
- 插入 / 移除 HDMI 認證的接線或變更連線時，請在打開電視機之前開啟所有連線的 HDMI 裝置。從 **INPUT SOURCE** (輸入源) 選項表中選擇 "INPUT1" (輸入1)、"INPUT2" (輸入2) 或 "INPUT3" (輸入3)，確認已正確輸出影像和音頻。

AQUOS LINK 連線

首先連接支援 HDMI CEC 通訊協定的，與 AQUOS LINK 相容的影音系統或 AQUOS 藍光影碟播放機。

註

- 有關詳情，請參閱相連裝置的使用說明書。
- 拔出接線或變更連線方式後，請首先開啟電視機的電源，同時開啟所有相關裝置的電源。按 **TV/VIDEO**（電視 / 視頻）變更外部輸入源，選擇合適的輸入源並檢查影音輸出。
- 以下說明中圖示的接線均為可購得的物品。

透過與 AQUOS LINK 相容的影音系統連接 AQUOS 藍光影碟播放機

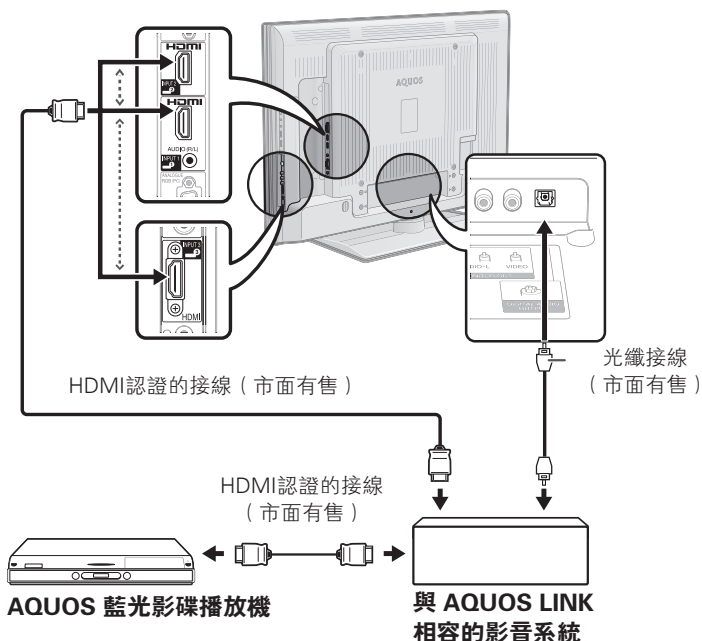

僅連接 1 台 AQUOS 藍光影碟播放機

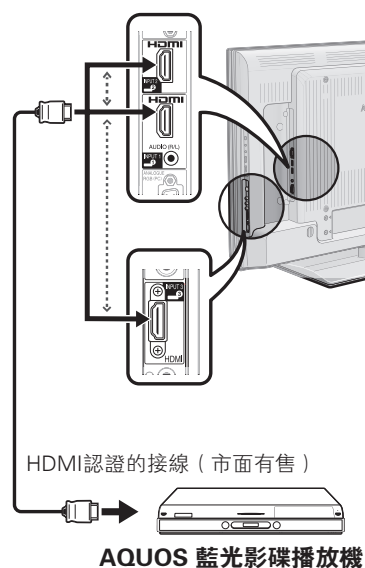

AQUOS LINK 設置

AQUOS LINK 自動電源開啟

如果啟用此功能，則會啟用單鍵播放功能。當電視機處於備用模式時，將自動開啟並播放 HDMI 來源中的影像。

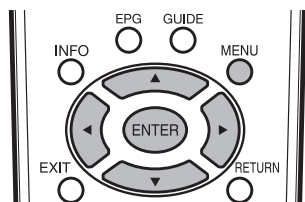

- 1 按下 **MENU**（選項表），顯示選項表畫面。
- 2 按下 **◀▶**，來選擇“選項”。
- 3 按下 **▲▼**，來選擇“AQUOS LINK設置”，然後按下 **ENTER**（輸入）。

- 4 按下 **▲▼**，來選擇“自動開機”，然後按下 **ENTER**（輸入）。

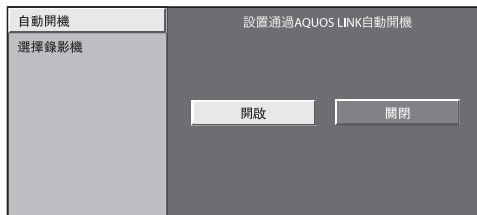

- 5 按下 **◀▶**，來選擇“開啟”，然後按下 **ENTER**（輸入）。
- 6 按下 **MENU**（選項表）退出。

註

- 本機出廠時的預設值為“關閉”。

選擇錄影機

您可從數個連線的錄影機中選擇一個用於錄製。

- 1 重複 **AQUOS LINK 開啓自動電源** 中的第 1 至第 3 的步驟。

- 2 按下 **▲/▼**，來選擇“選擇錄影機”，然後按下 **ENTER**（輸入）。



- 3 選擇錄影機，然後按下 **ENTER**（輸入）。

- 4 按下 **MENU**（選項表）退出。

註

- 如果您已連接電視機和 CEC 相容的錄影機之間的與 AQUOS LINK 相容影音系統輸入源的指示燈將按如下所示從“INPUT1”（輸入1）變更為“INPUT1（Sub）”（“輸入1(子)”）。



操作 AQUOS LINK 裝置

AQUOS LINK 可讓您使用遙控器操作與 HDMI 相連的裝置。

使用下列步驟開始播放。

- 1 按下 **PLAY ▶**（播放）開始播放某個標題。
 - 若要利用 AQUOS 藍光播放機的標題列表開始播放，請參閱第 54 頁“**使用 AQUOS LINK 播放標題**”一節。
- 2 按下 **FWD ▶▶**（快前）向前快進。
 按下 **REV ◀◀**（快退）向後快退。
 按下 **STOP ■**（停止）停止。
 按下 **POWER**（電源）開啟 / 關閉與 HDMI 相連的裝置。

使用下列步驟開始錄製。

錄製前，請檢查以下各項。

- 確保正確連接天線。
- 確保錄製媒體（HDD、DVD 等）有足夠的空間來錄製節目。
- 在“選擇錄影機”中選擇錄製設備。

- 1 在選項表上選擇了錄製媒體（HDD、DVD 等）後，請確認錄製選項表處於已準備好的狀態。
- 2 按下 **REC ●**（錄製）開始錄製節目。
- 3 按下 **REC STOP ■**（停止錄製）停止錄製。

使用與 AQUOS LINK 相容的影音系統收聽

您可以選擇僅從與 AQUOS LINK 相容的影音系統中收聽電視機的聲音。

- 1 打開遙控器上的翻蓋，按下 **OPTION**（選項），顯示 AQUOS 選項表畫面。
- 2 按下 **▲/▼**，來選擇“用 AQUOS 音頻揚聲器”，然後按下 **ENTER**（輸入）。

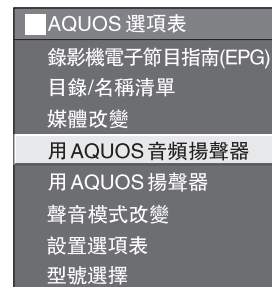

- 電視機揚聲器和耳機端子中發出的聲音被靜音，僅可聽到從與 AQUOS LINK 相容的影音系統中發出的聲音。
- 您可使用 **VOL +/-**（音量 +/-）和 **MUTE**（**⏊**）（靜音）鍵。

使用 AQUOS 電視揚聲器系統收聽

您可以選擇僅收聽從 AQUOS 電視揚聲器系統發出的電視聲音。

- 1 打開遙控器上的翻蓋，按下 **OPTION** (選項)，顯示 AQUOS 選項表畫面。
- 2 按下 **▲/▼**，來選擇“用 AQUOS 揚聲器”，然後按下 **ENTER** (輸入)。

手動變更與 AQUOS LINK 相容的影音系統的聲音模式

- 1 打開遙控器上的翻蓋，按下 **OPTION** (選項)，顯示 AQUOS 選項表畫面。
- 2 按下 **▲/▼**，來選擇“聲音模式改變”。

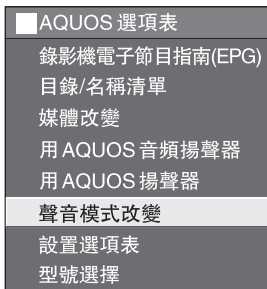

- 3 每次按 **ENTER** (輸入)，聲音模式就會變更。
 - 詳情請參閱 AQUOS 音頻揚聲器系統的使用說明書。

調用透過HDMI (高清晰度多媒體接口) 連接到電視機的外部設備的選項表

使用“設置選項表”功能，可調用與 HDMI CEC 相容的外部設備 (播放機、錄影機、解碼器等) 的選項表。

- 1 打開遙控器上的翻蓋，然後按下 **OPTION** (選項)。
- 2 按下 **▲/▼**，來選擇“設置選項表”，然後按下 **ENTER** (輸入)。

註

- 若所連接的設備不具備功能或該設備處於不能顯示出選項表的狀態 (正在錄影、進入待機狀態等)，則該功能可能無效。

使用 AQUOS LINK 播放標題

本節介紹如何播放 AQUOS 藍光影碟播放機中的標題。

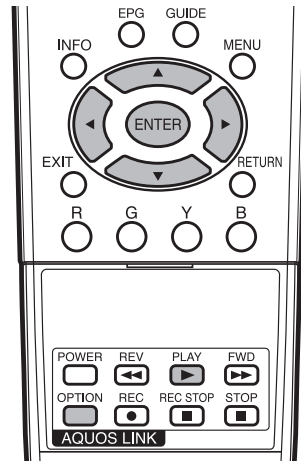

- 1 打開 AQUOS 藍光影碟播放機電源，並選擇合適的外部輸入。
- 2 打開遙控器上的翻蓋，按下 **OPTION** (選項)，顯示 AQUOS 選項表畫面。
- 3 按下 **▲/▼**，來選擇“目錄/名稱清單”，然後按下 **ENTER** (輸入)。

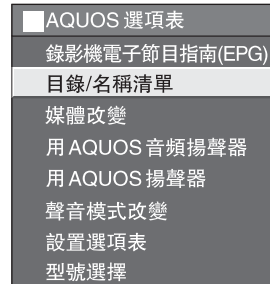

- 連結的錄影機現已開啟電源，電視機自動選擇合適的外部輸入源。
- 相連的 AQUOS 藍光影碟播放機中的標題列表資料顯示。

- 4 使用 **▲/▼/◀/▶** 選擇標題，然後按 **PLAY ▶** (播放)，開始播放。

從具有 CEC 相容性的錄影機中選擇媒體類型

如果錄影機帶有多個儲存媒體，請在此處選擇媒體類型。

1 打開遙控器上的翻蓋，按下 **OPTION** (選項)，顯示 AQUOS 選項表畫面。

2 按下 ▲/▼，來選擇“媒體改變”，然後按下 **ENTER** (輸入)。

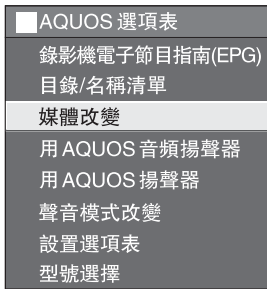

3 選擇所需媒體，如 DVD 或硬碟 (HDD)。每次按 **ENTER** (輸入)，媒體類型就會變更。

HDMI 裝置選擇

如果 HDMI 裝置以菊鏈形式連線，您可以在此處指定想要控制的裝置。

1 打開遙控器上的翻蓋，按下 **OPTION** (選項)，顯示 AQUOS 選項表畫面。

2 按下 ▲/▼，來選擇“型號選擇”，然後按下 **ENTER** (輸入)。每次按 **ENTER** (輸入)，HDMI 裝置就會變更。

經由 CEC 相容的錄影機的電子節目指南 (EPG) 進行錄製 (僅適用於錄影機)

您可以使用電視機的遙控器調出 CEC 相容錄影機的 EPG 以及預設定時錄影。

1 打開遙控器上的翻蓋，按下 **OPTION** (選項)，顯示 AQUOS 選項表畫面。

2 按下 ▲/▼，來選擇“錄影機電子節目指南 (EPG)”，然後按下 **ENTER** (輸入)。

- 外部輸入源切換，並顯示錄影機的 EPG。

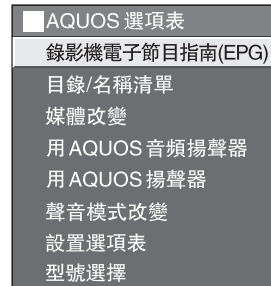

3 選擇要錄製的節目。

- 可使用▲/▼/◀/▶、**RETURN** (返回)、**EXIT** (退出)和各個彩色按鈕。

註

- 詳情請參閱錄影機的使用說明書。

連接電腦

用電腦端子與電腦連接。

註

- PC INPUT (電腦輸入) 端子是與 DDC1/2B 相容的。
- 請參閱第 61 頁上的與本電視機相容的電腦信號表格。

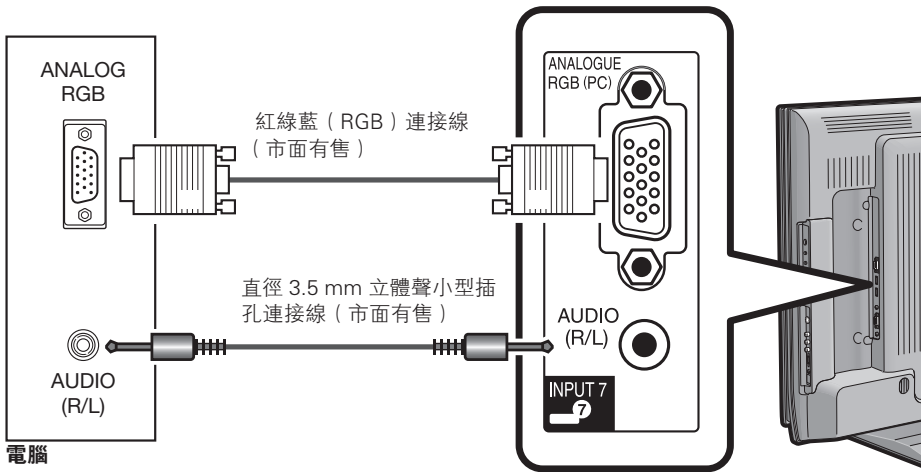

電腦

15- 針小型 D-sub 連接器的信號名稱

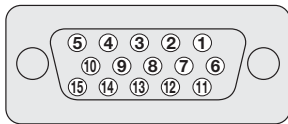

針號	信號名稱	針號	信號名稱	針號	信號名稱
①	R (紅)	⑥	GND (地線)	⑪	沒有連接
②	G (綠)	⑦	GND (地線)	⑫	SDA
③	B (藍)	⑧	GND (地線)	⑬	HD
④	沒有連接	⑨	+5V	⑭	VD
⑤	CSYNC	⑩	GND (地線)	⑮	SCL

註

- 對於某些 Macintosh (蘋果) 系列電腦，可能需要用 Macintosh (蘋果) 轉接器。
- 輸入信號不使用第 ⑤ 號針。

在畫面上顯示電腦影像

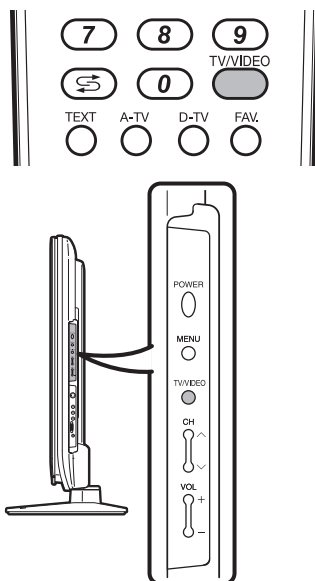

觀看來自電腦的影像，請使用遙控器上的 **TV/VIDEO** (電視 / 視頻) 或者電視機上的 **TV/VIDEO** (電視 / 視頻) 選擇“輸入7”。



當接駁到電腦上時，正確的輸入信號類型將自動檢測出來。(請參閱第 59 頁。)

註

- 每一次按下 **TV/VIDEO** (電視 / 視頻)，輸入源就改變一次。

連接電腦

選擇影像尺寸

可按照如下所示選擇影像尺寸。

註

- 在調校之前，先連接電腦。
- 可選擇的影像尺寸可能會根據輸入信號的類型而有所不同。

連接電腦

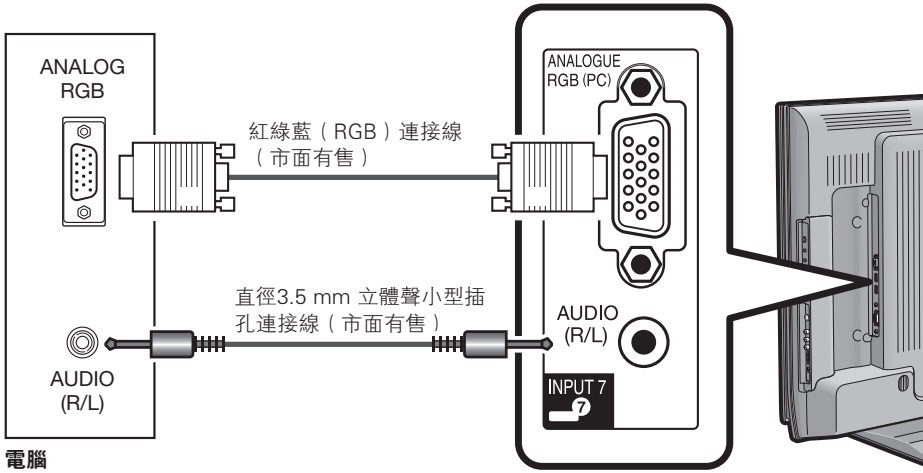

電腦

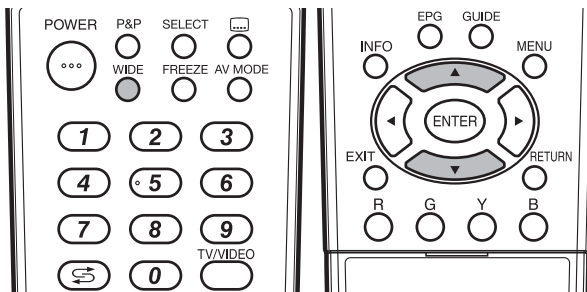

1

按下 **WIDE** (寬屏幕模式)。

- 就會顯示出“寬屏模式”選項表。

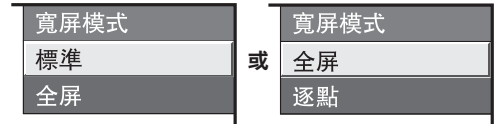

(例)

2

按下 **WIDE** (寬屏幕模式) 或是 ▲/▼ 來選擇選項表上想要的項目。

例

影像尺寸示意圖。

輸入信號	標準	全屏	逐點
<p>1024 × 768 1280 × 1024</p>	<p>在全屏幕顯示中保持原有的高寬比。</p>	<p>影像填滿屏幕。</p>	<p>監測出信號的分辨率，並且用同樣數量的像素在屏幕上顯示該影像。</p>

自動調整電腦影像

在用市面有售的 RGB 接線等連接電視機和電腦的模擬端子時，本功能可使畫面自動調整到可能的最佳情形。

- 1 按下 **MENU** (選項表)，顯示選項表畫面。
- 2 按下 ◀▶，來選擇 “選項”。
- 3 按下 ▲▼，來選擇 “微調同步”，然後按下 **ENTER** (輸入)。
- 4 按下 ▲▼，來選擇 “自動同步”，然後按下 **ENTER** (輸入)。
- 5 按下 ◀▶，來選擇 “是”，然後按下 **ENTER** (輸入)。

- 自動同步就開始運行。



註

- 當輸入的電腦影像中有寬闊的垂直條紋 (例如，具有高對比度的條紋圖案或交叉平行線條) 時，自動同步就比較容易成功。
當輸入的電腦影像比較平淡 (低對比度) 時，自動同步容易失敗。
- 在進行自動同步操作之前，請務必確認電腦已經與電視機連接，並且已經開啟電源。

手動調整電腦影像

通常，用自動同步就可以很容易地根據需要改變影像的位置。然而，在某些情況下，需要用手動調校方式來優化影像。

- 1 按下 **MENU** (選項表)，顯示選項表畫面。
- 2 按下 ◀▶，來選擇 “選項”。
- 3 按下 ▲▼，來選擇 “微調同步”，然後按下 **ENTER** (輸入)。
- 4 按下 ▲▼，從 “水平定位”、“垂直定位”、“時鐘”和 “相位” 中選擇一個指定的調節項目。

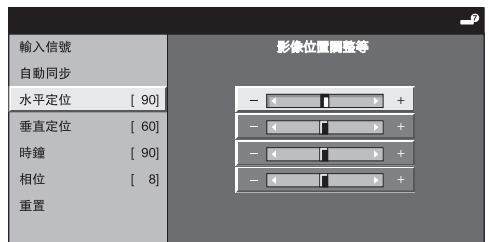

所選擇的項目	說明
水平定位	左右移動影像，將其調校到中央位置。
垂直定位	上下移動影像，將其調校到中央位置。
時鐘	當影像閃爍並有垂直條紋時進行調校。
相位	當文字的對比度低或當影像閃爍時進行調校。

- 5 按下 ◀▶，將該項目調校到所需的位置。

註

- 若要將所有的調校項目重新設定為出廠預設值，請按下 ▲▼ 來選擇 “重置”，按下 **ENTER** (輸入)，按下 ◀▶，來選擇 “是”，然後按下 **ENTER** (輸入)。
- 由於設置和 (或) 輸入信號各有不同，影像有可能不能夠正確地顯示出來。

設定輸入的解像度

選擇輸入解像度

- 某些輸入信號可能需要手動註冊，以便正確地顯示。
- 下表所列的成對輸入信號（解像度）在接收時無法區分。在這種情況下，必須手動地設定正確的信號。設定一次之後，當再次輸入相同的信號（解像度）時，將會顯示。

1024 x 768	1360 x 768
------------	------------

註

- 當接收上表所列的 2 種輸入信號的其中一種時，只可以在設定選項表上選擇“輸入信號”。

1 按下 **MENU**（選項表），顯示選項表畫面。

2 按下 ◀▶，來選擇“選項”。

3 按下 ▲/▼，來選擇“微調同步”，然後按下 **ENTER**（輸入）。

4 按下 ▲/▼，來選擇“輸入信號”，然後按下 **ENTER**（輸入）。

5 按下 ◀▶ 在顯示畫面上選擇需要的輸入信號，然後按下 **ENTER**（輸入）。

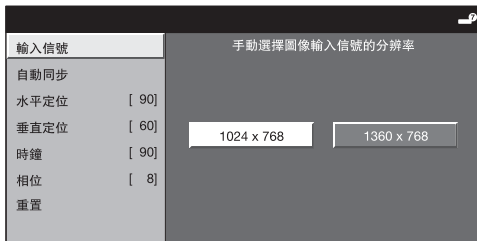

(例)

連接電腦

用電腦來操控電視機

- 當已經設置好一個程序時，就可以利用 RS-232C 端子從電腦來控制電視機。
可以選擇輸入信號（電腦／視頻），也可以調整音量，還可以進行其他各種調校及設置，以進行自動程式播放。
- 將 RS-232C 交叉接線（市面有售）裝於 Din/D-Sub RS-232C，以進行連接。

註

- 此操作系統必須由熟悉電腦的人員來使用。

通訊條件

在電腦上設置 RS-232C 通訊設置，以配合電視機的通訊條件。電視機的通訊設置如下：

波特速率：	9,600bps
數據長度：	8 比特
奇偶檢驗位：	沒有
停止比特：	1 比特
流量控制：	沒有

通訊步驟

經由 RS-232C 連接器從電腦發出控制指令。

電視機按照接收到的指令運作，並將應答資訊發送到電腦。

一次不要發出多道指令。等電腦收到 OK 應答之後，再發出下一道指令。

指令格式

8 個 ASCII 碼 + CR

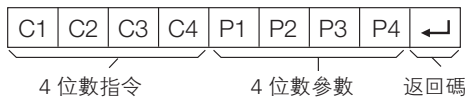

4 位數指令：指令，4 字符文本

4 位數參數：參數 0 - 9，空格，？

參數

輸入參數值，向左對齊，並用空格填滿剩餘的位置。（確認 4 個數值的參數已輸入。）

當輸入的參數不正確時，“ERR” 就會返回。（請參照“響應碼格式”）

0			
0	0	0	9
-	3	0	
1	0	0	
0	0	5	5

為某些指令輸入“？”時，現在的設置值就會響應。

?			
?	?	?	?

響應碼格式

正常響應



問題響應（通訊出錯或錯誤指令）



電腦相容性表格列表

解像度		水平頻率	垂直頻率	VESA 標準
VGA	720 × 400	31.5 kHz	70 Hz	
	640 × 480	31.5 kHz	60 Hz	✓
	640 × 480	37.9 kHz	72 Hz	✓
	640 × 480	37.5 kHz	75 Hz	✓
SVGA	800 × 600	35.1 kHz	56 Hz	✓
	800 × 600	37.9 kHz	60 Hz	✓
	800 × 600	48.1 kHz	72 Hz	✓
	800 × 600	46.9 kHz	75 Hz	✓

解像度		水平頻率	垂直頻率	VESA 標準
XGA	1024 × 768	48.4 kHz	60 Hz	✓
	1024 × 768	56.5 kHz	70 Hz	✓
	1024 × 768	60.0 kHz	75 Hz	✓
WXGA	1360 × 768	47.7 kHz	60 Hz	✓
SXGA	1280 × 1024	64.0 kHz	60 Hz	✓
SXGA+	1400 × 1050	65.3 kHz	60 Hz	✓

DDC 是 Video Electronics Standards Association (視頻電子標準協會) 的註冊商標。
 Power Management 是 Sun Microsystems, Inc. (太陽微系統公司) 的註冊商標。
 VGA 和 XGA 是 International Business Machines Corp. (IBM , 國際商用機器公司) 的註冊商標。

RS-232C 指令列表

指令表

- 此處未列出之命令，不能確保其能夠運作。

控制項目	指令	參數	控制內容
電源設置	P O W R 0	_ _ _ _	電源開 (備用)
輸入選擇A	I T G D	_ _ _ _	輸入開關 (切換)
	I T V D	_ _ _ _	電視 (頻道固定)
	I A V D *	_ _ _ _	輸入 1 - 7 (1 - 7)
頻道	D C C H *	* _ _ _	電視直接頻道 (1 - 99)
	C H U P	_ _ _ _	頻道增
	C H D W	_ _ _ _	頻道減
	D T V D *	* * _ _	數位電視直接頻道 (1 - 999)
	D T U P	_ _ _ _	數位電視頻道增
	D T D W	_ _ _ _	數位電視頻道減
輸入選擇B	I N P 4 0	_ _ _ _	輸入 4 (自動)
	I N P 4 2	_ _ _ _	輸入 4 (S 視頻)
	I N P 4 3	_ _ _ _	輸入 4 (視頻)
	I N P 5 0	_ _ _ _	輸入 5 (自動)
	I N P 5 1	_ _ _ _	輸入 5 (色差)
	I N P 5 3	_ _ _ _	輸入 5 (視頻)
	I N P 6 0	_ _ _ _	輸入 6 (自動)
	I N P 6 1	_ _ _ _	輸入 6 (色差)
	I N P 6 3	_ _ _ _	輸入 6 (視頻)
影音模式選擇	A V M D 0	_ _ _ _	切換
	A V M D 1	_ _ _ _	標準
	A V M D 2	_ _ _ _	電影
	A V M D 3	_ _ _ _	遊戲
	A V M D 4	_ _ _ _	用戶
	A V M D 5	_ _ _ _	動態 (固定)
	A V M D 6	_ _ _ _	動態
	A V M D 7	_ _ _ _	電腦

控制項目	指令	參數	控制內容
音量	V O L M *	* * _ _	音量 (0 - 60)
定位	H P O S *	* * * _	水平定位 (AV) (- 10 - 10)
	H P O S *	* * * _	水平定位 (電腦) (0 - 180)
	V P O S *	* * * _	垂直定位 (AV) (- 20 - 20)
	V P O S *	* * * _	垂直定位 (電腦) (0 - 120)
	C L C K *	* * * _	時鐘 (0 - 180)
寬屏模式	P H S E *	* * _ _	相位 (0 - 15)
	W I D E 0	_ _ _ _	切換
	W I D E 1	_ _ _ _	標準
	W I D E 2	_ _ _ _	縮放 14:9
	W I D E 3	_ _ _ _	全景
	W I D E 4	_ _ _ _	全屏
	W I D E 5	_ _ _ _	影院 16:9
	W I D E 6	_ _ _ _	影院 14:9
靜音	W I D E 7	_ _ _ _	優化掃描
	W I D E 8	_ _ _ _	逐點
	M U T E 0	_ _ _ _	切換
環繞聲	M U T E 1	_ _ _ _	靜音開啟
	M U T E 2	_ _ _ _	靜音關閉
	A C S U 0	_ _ _ _	環繞聲切換
音頻切換	A C S U 1	_ _ _ _	環繞聲開啟
	A C S U 2	_ _ _ _	環繞聲關閉
	A C H A	_ _ _ _	切換
定時關機	O F T M 0	_ _ _ _	關
	O F T M 1	_ _ _ _	定時關機 30分
	O F T M 2	_ _ _ _	定時關機 1小時
	O F T M 3	_ _ _ _	定時關機 1小時30分
	O F T M 4	_ _ _ _	定時關機 2小時
	O F T M 5	_ _ _ _	定時關機 2小時30分

註

- 如果下線標 (_) 出現在參數欄，請輸入空格。
- 如果星號 (*) 出現，請輸入控制內容欄括弧內所指示範圍內的數值。

附錄

故障分析

下述問題並非一定由於故障而引起。在請人修理電視機之前，請再次檢查電視機。

故障	可能的解決方案
<ul style="list-style-type: none">沒有電源。	<ul style="list-style-type: none">檢查是否按下了遙控器上的 POWER (電源)。(請參閱第 14 頁。)如果電視機上的指示燈以紅色點亮，請按下 POWER (電源)。交流電源線是否沒有連接？(請參閱第 10 頁。)主電源是否被打開？(請參閱第 14 頁。)
<ul style="list-style-type: none">不能操作本機。	<ul style="list-style-type: none">外來的影響，例如閃電、靜電等等，都可能導致不能正常運行。在這種情況下，請先關閉電視機的電源，或者拔下交流電源線並等待 1 到 2 分鐘之後再重新插入，然後再操作電視機。
<ul style="list-style-type: none">遙控器不起作用。	<ul style="list-style-type: none">電池是否按極性 (+, -) 對齊了裝入？(請參閱第 13 頁。)電池是否已經電量耗盡？(更換新的電池。)是否在強光或者熒光燈下使用？是否有熒光燈照射到遙控感應器上？
<ul style="list-style-type: none">影像被切斷。	<ul style="list-style-type: none">影像位置是否正確？(請參閱第 35 頁。)屏幕模式調校 (例如影像尺寸) 是否正確？(請參閱第 30 頁、第 31 頁和第 57 頁。)
<ul style="list-style-type: none">奇怪的顏色、彩色淺淡、色調昏暗、或彩色不能對準。	<ul style="list-style-type: none">調校影像色調。(請參閱第 33 頁到第 35 頁。)房間是否太亮？在特別明亮的房間裡影像可能看起來比較暗淡。檢查彩色制式的設置。(請參閱第 21 頁和第 50 頁。)檢查輸入信號的設置。(請參閱第 59 頁。)檢查 HDMI 自動觀看設置。(請參閱第 48 頁。)
<ul style="list-style-type: none">電源突然關閉。	<ul style="list-style-type: none">機器內部的溫度升高。移開擋住通風口的物體，或是清潔通風口。檢查電源控制的設置。(請參閱第 28 頁和第 29 頁。)是否設置了定時關機？(請參閱第 28 頁。)
<ul style="list-style-type: none">沒有影像。	<ul style="list-style-type: none">與其外部設備之間的連接是否正確？(請參閱第 11 頁、第 12 頁、第 48 頁、第 56 頁和第 57 頁。)連接之後，輸入信號是否已經正確地設置了？(請參閱第 59 頁。)是否選擇了正確的輸入？(請參閱第 49 頁。)影像調校是否正確？(請參閱第 33 頁到第 35 頁。)天線是否正確地連接好了？(請參閱第 10 頁。)在“只作音頻輸出”選項中，是否選擇了“開啟”？(請參閱第 25 頁。)
<ul style="list-style-type: none">沒有聲音。	<ul style="list-style-type: none">音量是否太低？(請參閱第 19 頁。)請確認沒有連接耳機。(請參閱第 8 頁。)
<ul style="list-style-type: none">電視機有時會發出破裂聲。	<ul style="list-style-type: none">這並非故障。由於溫度變化，機殼會有輕微的熱脹冷縮，此時可能發出聲響。這並不影響電視機的性能。

故障分析 – 數位廣播

故障	可能的解決方案
<ul style="list-style-type: none">無影像或無聲音畫面上出現塊狀雜訊。	<ul style="list-style-type: none">是否選擇了合適的輸入源？(請參閱第 49 頁。)天線的方向是否恰當？檢查信號位準和品質。(請參閱第 43 頁。)是否有物體遮擋了天線？天線或天線的接線是否與數位電視 (D-TV) 廣播相容？
<ul style="list-style-type: none">接收不到數位電視 (D-TV) 廣播。	<ul style="list-style-type: none">數位電視 (D-TV) 天線設置得正確嗎？是否正確地連接了天線的接線？(請參閱第 10 頁。)頻道的設置是否正確？(請參閱第 43 頁和第 44 頁。)
<ul style="list-style-type: none">接收不到指定的頻道。	<ul style="list-style-type: none">檢查信號位準品質。(請參閱第 43 頁。)

在高溫和低溫環境下使用的注意事項

- 當機器在低溫空間使用時 (例如房間、辦公室)，影像可能會出現拖尾或是出現少許延遲。這並不是故障，當溫度恢復正常時，本機的顯示也會恢復正常。
 - 勿將本機置於很熱或很冷的地方。也不要將本機置於受到陽光直接照射或接近熱源的地方，否則可能會引起外殼變形，並導致液晶顯示屏發生故障。
- 儲藏溫度為 -20°C 到 $+60^{\circ}\text{C}$ 。

有關使用 AQUOS LINK 錄製的錯誤訊息

屏幕上顯示錯誤訊息示例	錯誤碼	可能的解決方案
錄製失敗 無法錄製廣播。	S05	檢查錄製內容（廣播或節目）或錄製媒體（如 HDD 或 DVD）。 可能是錄製內容或錄製媒體不相容。
錄製失敗 無法錄製廣播。	S06	無法錄製本網路。 使用錄製裝置的錄製功能，而不是 AQUOS LINK 功能。
錄製失敗 無法錄製廣播。	S07	
錄製失敗 錄製失敗 錄製失敗	S09 S10 S11 S12	
錄製失敗 無法錄製節目。	S13	檢查錄製內容（廣播或節目）。 可能不相容。
錄製失敗 無法錄製節目。	S14	
錄製失敗 沒有可用的錄製媒體。	S16	檢查錄製媒體。
錄製失敗 播放過程中無法錄製。	S17	停止播放，再次設定錄製。
錄製失敗 錄製其他節目時無法進行錄製。	S18	錄製過程中，無法進行其他錄製。
錄製失敗 沒有可用的錄製媒體。	S19	檢查錄製媒體。 禁止寫入媒體。
錄製失敗 無收聽廣播時無法錄製。	S20	請檢查設置是否正確設定。 無法收聽廣播。
錄製失敗 沒有可用的錄製媒體。	S21	無法錄入媒體。 檢查錄製媒體。
錄製失敗 沒有可錄製的記憶體。	S22	檢查錄製媒體的容量。
錄製失敗 已設定年齡限制。	S23	停用兒童安全鎖，再次設定錄製。
錄製失敗 無法使用錄影機進行錄製。	S31	檢查您的錄製裝置。

重置

如果經過了複雜的調校之後，設置不能夠恢復到正常狀態，那麼請將設置還原到出廠時的預設值。

1 按下 **MENU** (選項表)，顯示選項表畫面。

2 按下 **◀/▶**，來選擇“設定”。

3 按下 **▲/▼**，來選擇“重置”，然後按下 **ENTER** (輸入)。

4 按下 **◀/▶**，來選擇“是”，然後按下 **ENTER** (輸入)。

- “重置”操作結束之後，背照明燈就會關閉，然後再重新開啟。
- 畫面將會返回到原來的設置。
- 屏幕會顯示“執行自動安裝”。

5 按下 **◀/▶**，來選擇“是”，然後按下 **ENTER** (輸入)。

- “自動安裝”將會執行。

註

- 當執行“重置”時，所有設置如影像、聲音、頻道及語言，將還原到出廠時的預設置。

辨認

您可以在屏幕上查看軟體的當前版本。

規格

項目		型號	LC-42D65H	LC-46D65H
液晶顯示屏			42" (1070 mm) 超視覺 Black TFT 液晶顯示屏	46" (1170 mm) 超視覺 Black TFT 液晶顯示屏
解像度			2,073,600 像素 (1920 × 1080)	
視頻彩色制式			PAL/SECAM/NTSC 3.58/NTSC 4.43/PAL 60	
電視功能	電視標準		PAL: B/G, D/K, I SECAM: B/G, D/K, K/K; NTSC: M	
	接收頻道	數位	DMB-TH	
		VHF/UHF	44.25 — 863.25 MHz	
		有線電視	S1 — S41 頻道 (包括超頻段)	
	數位地面廣播		470MHz-862MHz	
	電視調諧系統		自動預設 99 個頻道	
立體聲 / 雙語		麗音 (NICAM) : B/G, I, D/K A2 立體聲 : B/G		
亮度			450 cd/m ²	
背光燈壽命			60,000 小時 (背光設置於標準位置)	
視角			水平 : 176° 垂直 : 176°	
音頻放大器			15W × 2	
音箱			10 × 4cm (4 個)	
端子	後面	ANT (天線輸入)	UHF/VHF 75Ω DIN 型插座 (模擬和數位)	
		INPUT1 (輸入 1)	HDMI (HDMI 輸入) (480P, 576P, 720P/50Hz, 720P/60Hz, 1080I/50Hz, 1080I/60Hz, 1080P/50Hz, 1080P/60Hz, 1080P/24Hz), 音頻輸入 (直徑 3.5 mm 插孔)	
		INPUT2 (輸入 2)	HDMI (HDMI 輸入) (480P, 576P, 720P/50Hz, 720P/60Hz, 1080I/50Hz, 1080I/60Hz, 1080P/50Hz, 1080P/60Hz, 1080P/24Hz)	
		INPUT3 (輸入 3) (側面)	HDMI (HDMI 輸入) (480P, 576P, 720P/50Hz, 720P/60Hz, 1080I/50Hz, 1080I/60Hz, 1080P/50Hz, 1080P/60Hz, 1080P/24Hz)	
		INPUT4 (輸入 4) (側面)	S 視頻輸入, 視頻輸入, 音頻輸入	
		INPUT5 (輸入 5)	視頻輸入, 音頻輸入, 色差輸入 (480I, 576I, 480P, 576P, 720P/50Hz, 720P/60Hz, 1080I/50Hz, 1080I/60Hz)	
		INPUT6 (輸入 6)	視頻輸入, 音頻輸入, 色差輸入 (480I, 576I, 480P, 576P, 720P/50Hz, 720P/60Hz, 1080I/50Hz, 1080I/60Hz)	
		INPUT7 (輸入 7) (電腦輸入)	15 針小型 D-sub, 音頻輸入 (直徑 3.5 mm 插孔)	
		MONITOR OUT (影音輸出)	視頻輸出, 音頻輸出	
		RS-232C	9 針 D-sub 凸型插頭	
		DIGITAL AUDIO OUTPUT (數碼音頻輸出)	光學數碼音頻輸出	
		側面	耳機	音頻輸出(直徑3.5 mm 插孔)
屏幕顯示的語言	模擬		英文 / 中文 (簡體) / 中文 (繁體) / 阿拉伯文	
	數位		英文 / 中文 (簡體) / 中文 (繁體)	
電源要求			交流 110 — 240 V, 50/60 Hz	
功率消耗			227 W (0.5 W 備用狀態)	283 W (0.5 W 備用狀態)
重量	不包括底座		21.5 kg	24.5 kg
	包括底座		26.5 kg	29.5 kg
工作溫度			0°C — 40°C	

- 作為不斷改進產品性能的方針之一, SHARP公司保留為改進產品而改變設計與規格不需事先通知的權利。所示之性能規格指標, 為生產本機之相應的標稱值。對於具體的每一台機器, 其指標可能會多少偏離一些對應的標稱值。

另外購買的附件

可以為液晶彩色電視購買所列舉的附件。請到就近之商店購買。

- 可能會在不久的將來提供其他的另外購買的附件。當購買時, 請閱讀最新的兼容產品目錄, 並且檢查是否可購買。

部件名稱	型號
壁掛托架 (用於LC-42D65H型/ LC-46D65H 型)	AN-52AG4

輪廓圖

單位：毫米

LC-42D65H

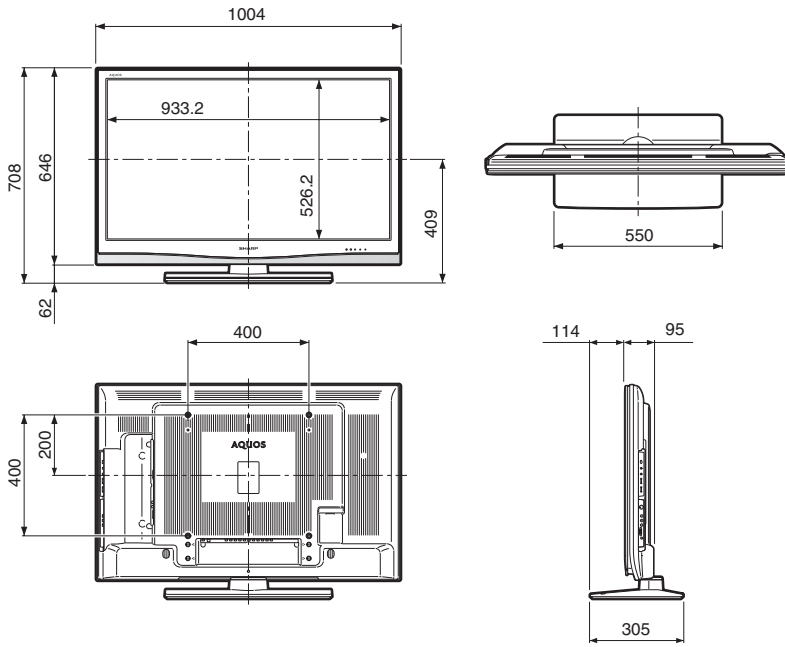

LC-46D65H

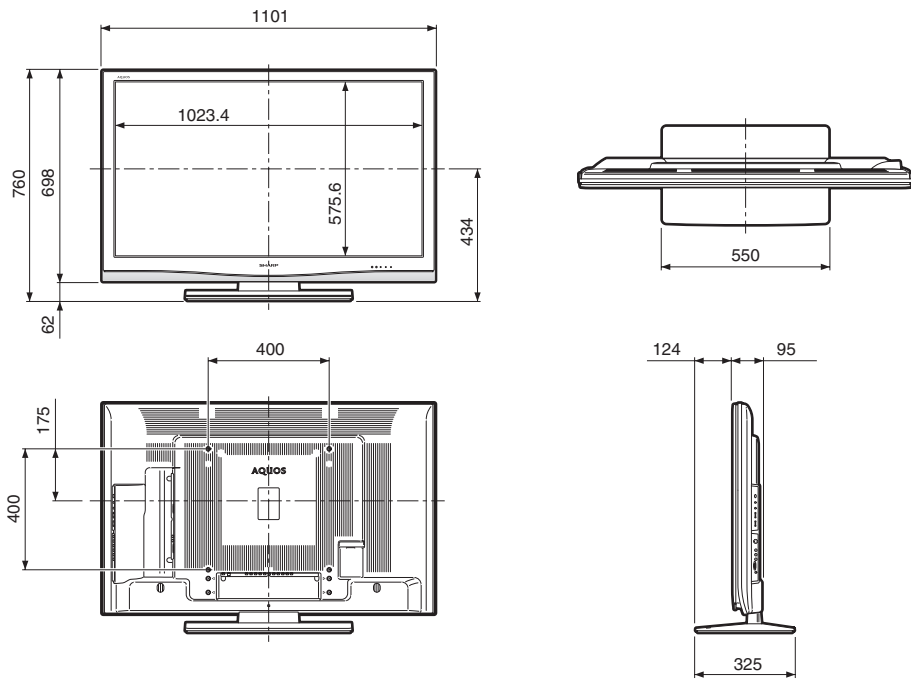

將電視機安裝在牆上

拆下支座

在使用另外購買的托架將電視機安裝到牆上時，請將支座卸下。

在拆卸 / 安裝支座之前

- 在拆卸（或安裝）支座之前，請先將交流電源線從交流電源插座中拔出。
- 卸下所有的端子蓋及接線。
- 在桌面上鋪設減震墊（如毛毯等），然後將電視機倒放於其上。
- 請務必由 2 人或以上來進行操作。

注意

- 除非使用另外購買的托架安裝電視機，否則不要從電視機上取下支座。

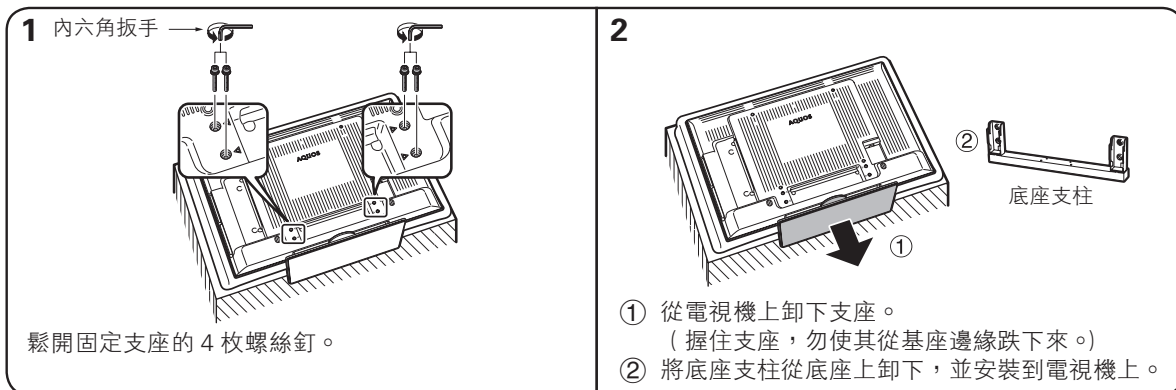

註

- 在安裝支座時，請以相反次序按照上述步驟進行操作。

壁掛電視機的處置和注意事項

- 可用另外購買的 AN-52AG4 型托架，將電視機安裝在牆上。
- 詳情請參閱另外購買的托架所附之說明書。

注意

- 本電視機只能使用 SHARP 公司的 AN-52AG4 型壁掛托架來將電視機安裝到牆上。使用其他壁掛托架可能導致安裝不穩而引致嚴重人身傷害。
- 安裝液晶彩色電視機需要特別的技能，只有合資格的服務人員才能夠安裝。用戶不可自己進行這項工作。對於不正確的安裝，或是由於安裝引起的事故或傷害，SHARP 不承擔任何責任。

使用另外購買的托架來安裝電視機

- 可請經資質認證的服務人員用另外購買的 AN-52AG4 型托架將電視機安裝到牆上。
- 在開始操作之前，請先仔細閱讀隨同托架提供的使用說明書。

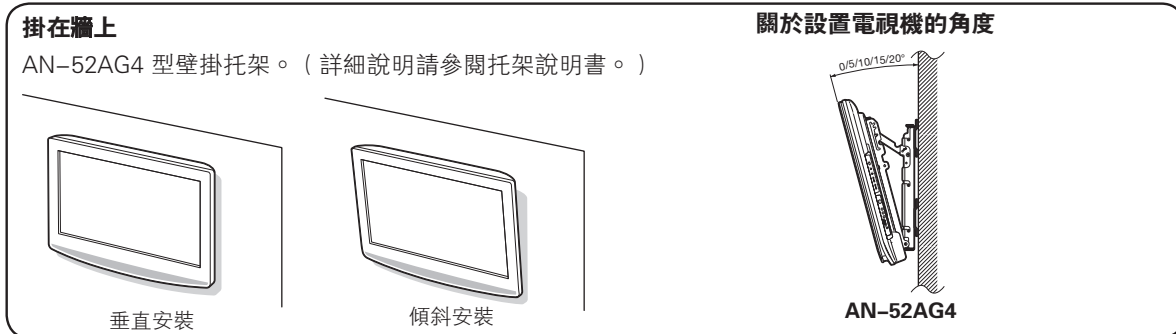

註

- 當使用另外購買的托架時，請將電視機背後的電線夾拆卸下來。
- 若要將本電視機安裝在牆上，請首先卸下電視機背後 4 個位置的蓋子，然後用隨同壁掛托架附送的螺絲釘將壁掛托架固定到電視機的背後。

清除密碼

若忘記了密碼，請用如下操作來設置新的密碼。

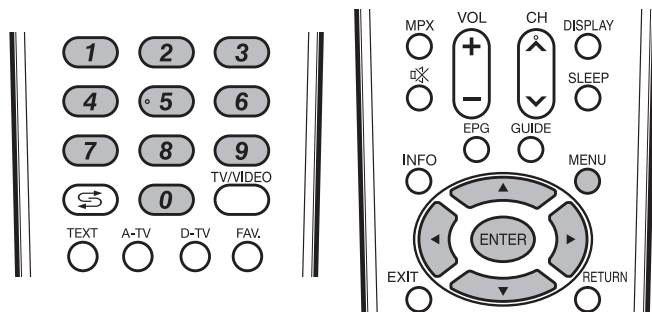

- 1 按下 **MENU** (選項表)，顯示選項表畫面。
- 2 按下 ◀/▶，來選擇 “設定”。
- 3 按下 ▲/▼，來選擇 “兒童安全鎖”，然後按下 **ENTER** (輸入)。
- 4 密碼輸入畫面就會顯示出來。
- 5 若用 **0-9** 鍵輸入了 “3001”，那麼就會顯示出 “兒童安全鎖”設置選項表。
- 6 用 **0-9** 鍵輸入 4 位數字的密碼。(請參閱第 27 頁)

現在已設置了新密碼。



密碼是

--	--	--	--

註

- 作為一個預防措施，請把您的密碼寫在上面，並從本說明書上剪下來，保存在一個熟悉的地方。

SHARP®
SHARP CORPORATION

Printed in Malaysia
馬來西亞印刷
TINS-E027WJZZ
08P12-MA-NF