

# LC-15C2HA LC-20C2HA

液晶顯示彩色電視機

中文

## 使用說明書

### 目錄

	頁碼		頁碼
致尊敬的聲寶產品用戶 .....	2	預設 .....	14, 15, 16
安全注意事項 .....	2, 3	屏幕顯示語言選擇 .....	14
隨機附件 .....	4	預設頻道 (自動) .....	14
準備工作 .....	5, 6	預設頻道 (手動) .....	15
準備工作及遙控器的使用 .....	5	頻道設置 .....	16
遙控器電池 .....	5	調整 .....	17, 18, 19, 20, 21
電源的連接 .....	6	睡眠定時器調整 .....	17
天線的連接 .....	6	圖像調整 .....	18, 19
用戶控制的位置 .....	7, 8, 9	特性調整 .....	20, 21
基本操作 .....	10, 11, 12	NICAM (麗音) 廣播選擇 .....	22
接通電源 .....	10	IGR (德國立體聲制式) 廣播 .....	23
轉換TV/VIDEO (電視/視頻) 模式 :		連接外部設備 .....	24, 25, 26
AV1/AV2/COMPONENT (色差) /TV .....	10	使用耳筒聆聽 .....	26
音量 .....	11	故障檢查 .....	27, 28
備用模式下開/關 .....	11	規格參數 .....	29
轉換頻道 .....	12	繪圖 .....	30, 31
選擇目錄項目 .....	13		
選擇目錄項目 .....	13		

目  
錄

# 致尊敬的聲寶產品用戶

感謝您購買了聲寶液晶顯示彩色電視機。為確保安全使用本機及令本機更加耐用，請在使用前仔細閱讀“安全注意事項”。

## 安全注意事項

本機的多項功能皆需用電，但使用不當可能會導致身體傷害和財產損失。本機的設計和製造均將安全性放在首位。然而，不正確的使用仍會導致觸電和/或火災事故。為防止發生危險情況，請在安裝、使用和清潔本機時遵照下述指示。為確保您的安全及延長液晶顯示彩色電視機的使用壽命，請在使用前仔細閱讀下述安全注意事項。

- 閱讀使用指示－在使用本機前，必須閱讀並理解所有使用指示。
- 請妥善保存本說明書－必須妥善保存安全和使用說明書，以備將來不時之需。
- 遵守警告指示－必須嚴格遵守本機及其使用說明書上的警告指示。
- 遵照使用說明進行操作－操作時必須遵照所有使用說明。
- 附設裝置－請勿使用製造商沒有推薦的附設裝置。不恰當地使用附設裝置可能會導致意外。
- 電源－本機應使用規格標牌上指定的電源。如果您不能確定家裡使用的是何種類型的電源，請與經銷店或當地的電力公司聯繫。有關使用電池或其他電源操作的裝置，請參閱使用說明書。
- 電源線保護－電源線應妥善設置，避免被人踩踏和遭物體擠壓。請檢查插頭和本機的電源線引出處。
- 如果您不想使用隨機提供的交流電轉接器，而要使用直流電源裝置，請確保該裝置所提供電壓具有極強的穩定性。電源電壓不穩定可能會使本機發生故障。
- 過荷－交流電源插座和延伸電線不可過荷。過荷會引發火災或觸電。
- 異物和液體進入機內－請勿將任何異物通過通風孔或開口塞入機內。本機內部採用高壓電，塞入異物會引起觸電和/或使內部零件短路。同樣道理，請勿將水或其他液體濺在機身上。
- 維修－請勿試圖自行維修本機。機蓋打開後，您面對的是高壓電和其他各種危險。請專業維修人員進行維修。
- 維修－出現下列情況時，請從交流電源插座上拔下電源插頭，請專業維修人員進行維修：
  - a. 電源線或插頭損壞。
  - b. 有液體濺在機身上或有異物掉入機內。
  - c. 本機遭雨淋或浸水。
  - d. 如果您已經按使用說明進行操作，但本機仍不能正常操作。請勿觸摸使用說明中沒有提及的控制部件。對使用說明中沒有提及的控制部件進行不適當的調整會損壞本機，也常常會增加專業技術人員的維修工作量。
  - e. 本機掉落或損壞。
  - f. 本機出現異常情況。所有明顯的異常情況都表示本機已需要維修。
- 備件－本機需要更換備件時，請確認維修人員使用製造商指定的或性能與原件相同的備件。備件使用不當會導致火災、觸電和/或其他危險。
- 安全檢查－本機維修保養完畢後，請要求維修人員進行安全檢查以確保本機能夠正常操作。
- 掛牆裝置或天花板吊裝－若要將本機掛裝在牆壁上或吊裝在天花板上時，務請按照製造商推薦的方法進行安裝。

## 安全注意事項（續）

- 清潔－清潔本機前，請從交流電源插座上拔下電源插頭。請使用略濕的抹布清潔本機。清潔時請勿使用液體清潔劑或噴霧清潔劑。



- 水和濕氣－請勿在近水處，諸如浴缸、臉盆、廚房洗滌盆、洗衣盆、游泳池或潮濕的地下室使用本機。



- 支架－請勿將本機放置在不穩固的手推車、支架、三腳架或桌子上。不穩固的基座可能會令本機掉落，導致嚴重的身體傷害和產品損壞。請僅使用製造商推薦的或隨同本機出售的手推車、支架、三腳架、托架或桌子。若要將本機安裝在牆壁上，務請遵照製造商的指示進行操作。請僅使用製造商推薦的安裝配件。



- 移動放置在手推車上的本機時，應極度小心。急停、用力過大和地面不平都會導致本機從手推車上掉落。



- 通風－機身上的通風孔和其他開口用於通風。由於通風不良會導致本機過熱和/或使用壽命縮短，請勿蓋住或堵住這些通風孔和開口。請勿將本機放置在床、沙發、地毯或其他類似物體的表面上，它們可能會堵住通風孔。本機的安裝設計為非內置式，因此，除非通風狀況良好或不違背製造商的指示，請勿將本機安置在封閉的地方（如書架或擱架）。

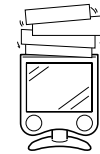

- 本機的液晶面板由玻璃製成。因此，如果本機掉落或受到撞擊，液晶面板可能會碎裂。如果液晶面板碎裂，請注意不要被碎玻璃割傷。



- 熱源－請勿讓本機接近熱源，如散熱器、暖氣設備、火爐和其他發熱物體（包括擴音器）。

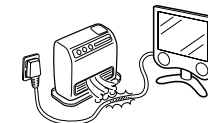

- 液晶面板屬高科技產品，內有921,600個薄膜晶體管，可為您提供優質清晰的圖像。屏幕上偶爾會出現藍色、綠色或紅色固定點之類的非活動像素。請注意這並不影響本機性能。

# 隨機附件

請確認下列隨機提供的附件是否齊全。



使用說明書(×1)

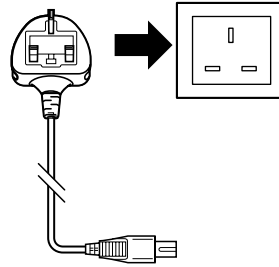

交流電源線

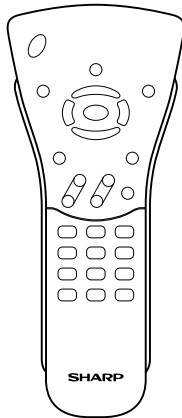

無線遙控器(×1)

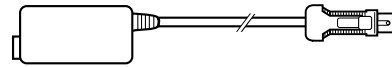

交流電轉接器(×1)



“AAA” (UM/SUM-4)型乾電池(×2)

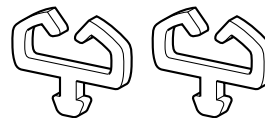

線夾(×2)



天線連接線(×1)

# 準備工作

## 準備工作及遙控器的使用

- 使用遙控器時應將其指向遙控感應窗。  
遙控器和遙控感應窗之間放置的物品可能會妨礙正常操作。

### 使用遙控器的注意事項

- 切勿使遙控器受到劇烈震動。  
此外，切勿使遙控器濺上液體，也不要將遙控器放在濕度高的地方。
- 切勿在直射陽光下設置或放置遙控器。  
熱力將導致遙控器變形。
- 當主機的遙控感應窗處於陽光直射或強烈照明下時，遙控器可能失靈。這時，請改變照明或液晶顯示電視機的角度，或靠近遙控感應窗操作遙控器。

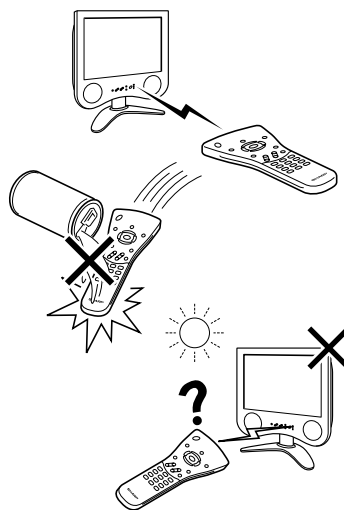

## 遙控器電池

如果您無法使用遙控器來操作液晶顯示彩色電視機的各项功能，請更換遙控器內的電池。

### 1 打開電池倉蓋。

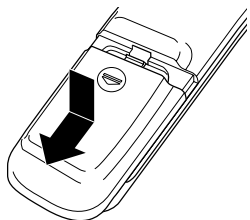

- 按下(▼)部分並滑動電池倉蓋。

### 2 裝入電池[兩枚隨機提供的“AAA”型(UM/SUM-4)電池]。

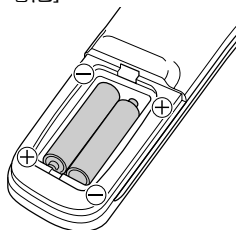

- 安裝電池時，請將電池的兩極與電池倉內的(+)和(-)標記相對應。

### 3 關閉電池倉蓋。

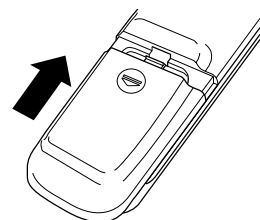

## ⚠ 注意！

### 關於電池的注意事項

電池使用不當可能會導致電池內化學物質的洩漏和/或爆炸。務請遵照下述指示進行操作。

- 安裝電池時，請將電池的兩極與(+)和(-)標記相對應。
- 不同類型的電池具有不同的特性。請勿混合使用不同類型的電池。
- 請勿混合使用新舊電池。混合使用新舊電池可能會縮短新電池的使用壽命和/或引起舊電池的化學物質洩漏。
- 電池的電量耗盡時請立即將其取出。  
電池內洩漏出的化學物質可能會使您患上皮疹。如果發現有化學物質洩漏，請用抹布擦淨。
- 由於貯藏條件的原因，隨機提供的電池的使用壽命可能會短於預期時間。
- 如果長時間不使用遙控器，請取出電池。

## 準備工作 (續)

### 電源的连接

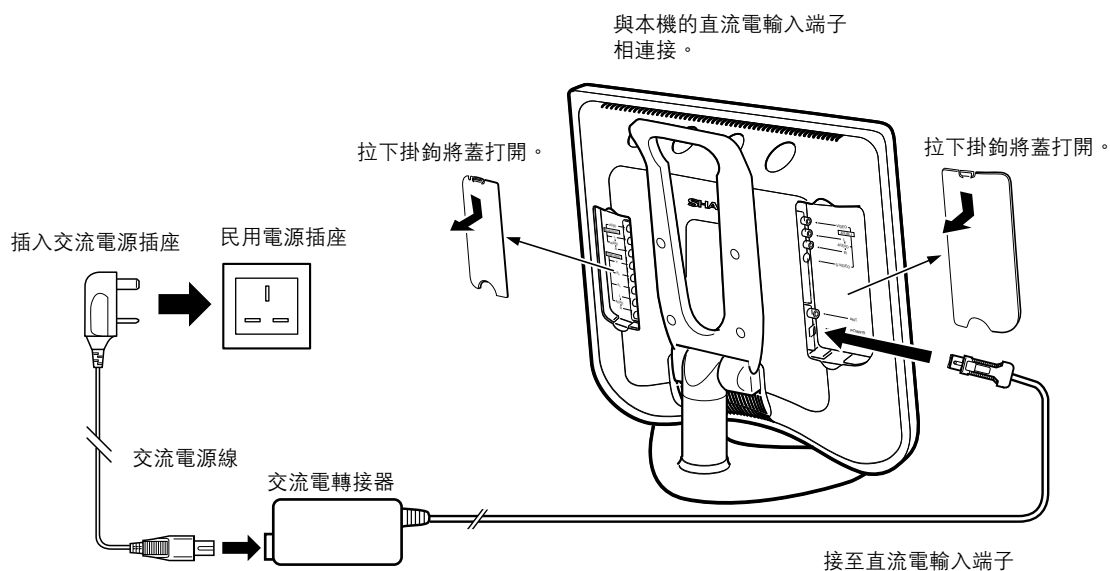

#### 註：

- 當連接交流電轉接器時應關閉液晶電視機的電源。
- 長期不使用時應將交流電轉接器從本機和電源插座上拔下。

### 天線的连接

- 用所提供的天線連接線，將室內天線端子連接到電視機的天線輸入端子上。(參照下圖。)

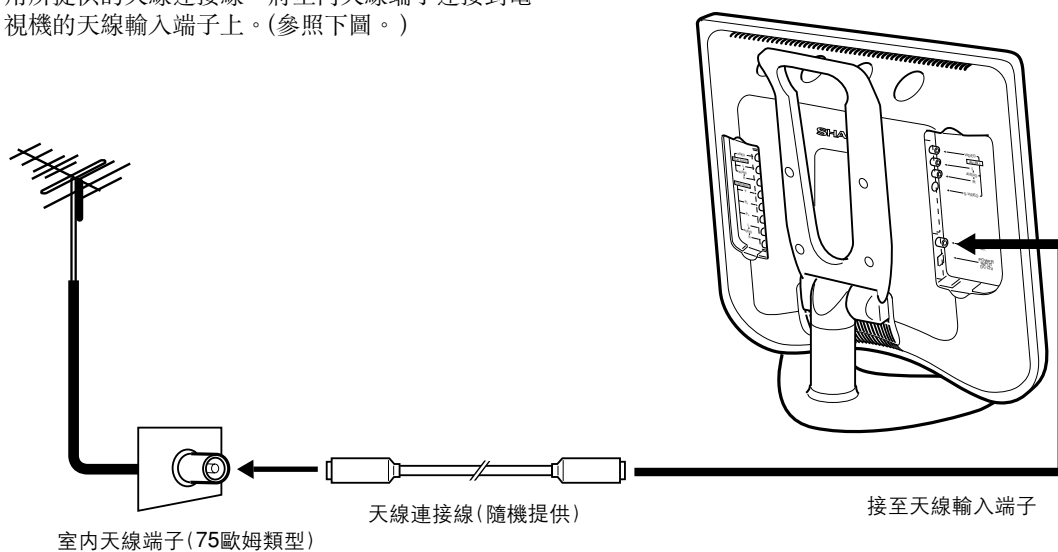

# 用戶控制的位置

## 主機（前視圖）

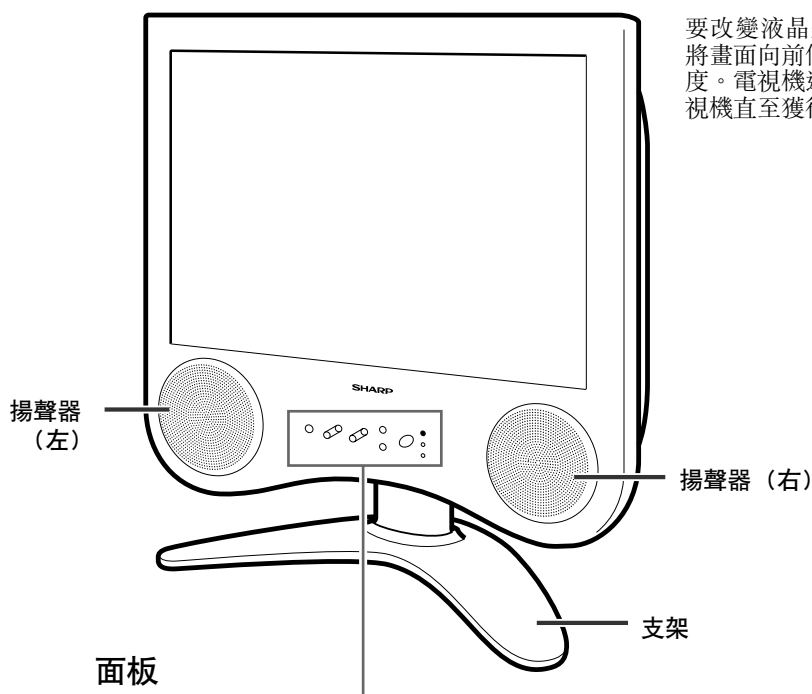

要改變液晶顯示電視機的垂直角度時，請將畫面向前傾斜最多5度或向後傾斜最多10度。電視機還能水平轉動50度。請調節電視機直至獲得最好的畫面觀看效果。

### 面板

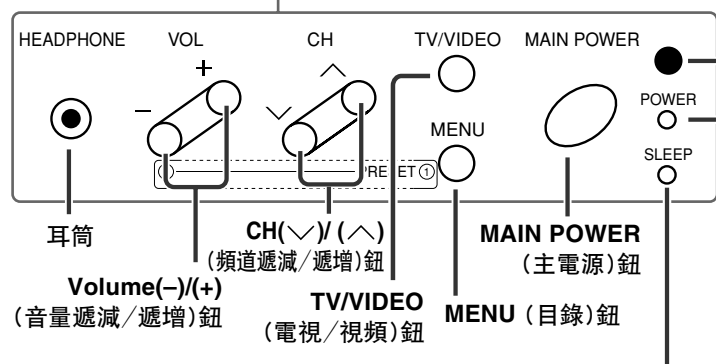

**電源/待用指示燈**  
當電源接通時指示燈以綠色點亮，當進入待用模式時指示燈以紅色點亮（電源關閉時指示燈不會被點亮）。

### SLEEP指示燈

當SLEEP TIMER（睡眠定時器）被打開時，SLEEP指示燈會以紅色點亮。

### 預設

- ① 按液晶顯示電視機正面的**MENU**鈕兩秒鐘以上進入預設功能。
- ② 按 **VOL(-)/(+)** 鈕開始頻道搜尋。（有關詳情請參閱第14頁。）

### 註：

- ② PRESET ① 為貼在電視機上的標籤，您可以在進行完畢預設之後輕易將其揭下。

# 用戶控制的位置 (續)

## 主機 (後視圖)

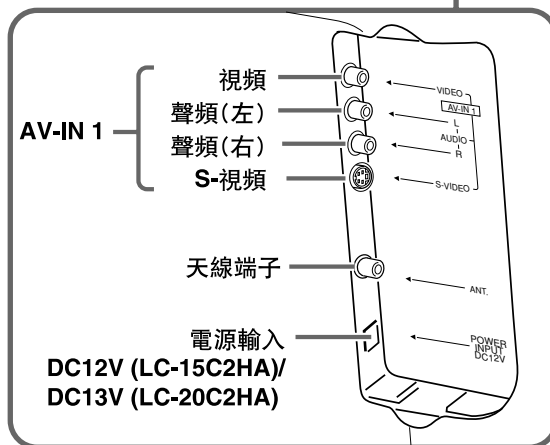
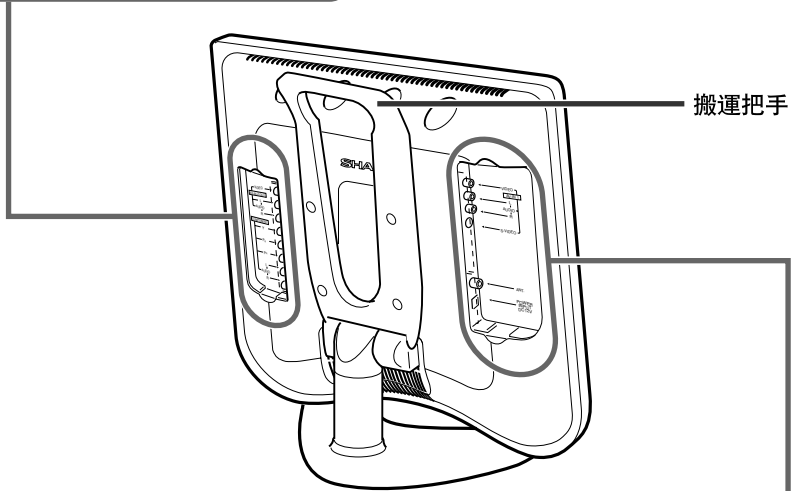
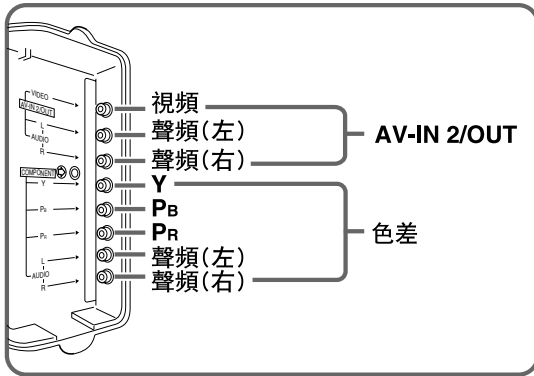



## 用戶控制的位置 (續)

### 遙控器

#### DISPLAY (顯示) 鈕

按一次...10秒鐘內顯示正在接收的頻道。

大約10秒鐘後頻道的提示信息變小。

再按一次...消除顯示。

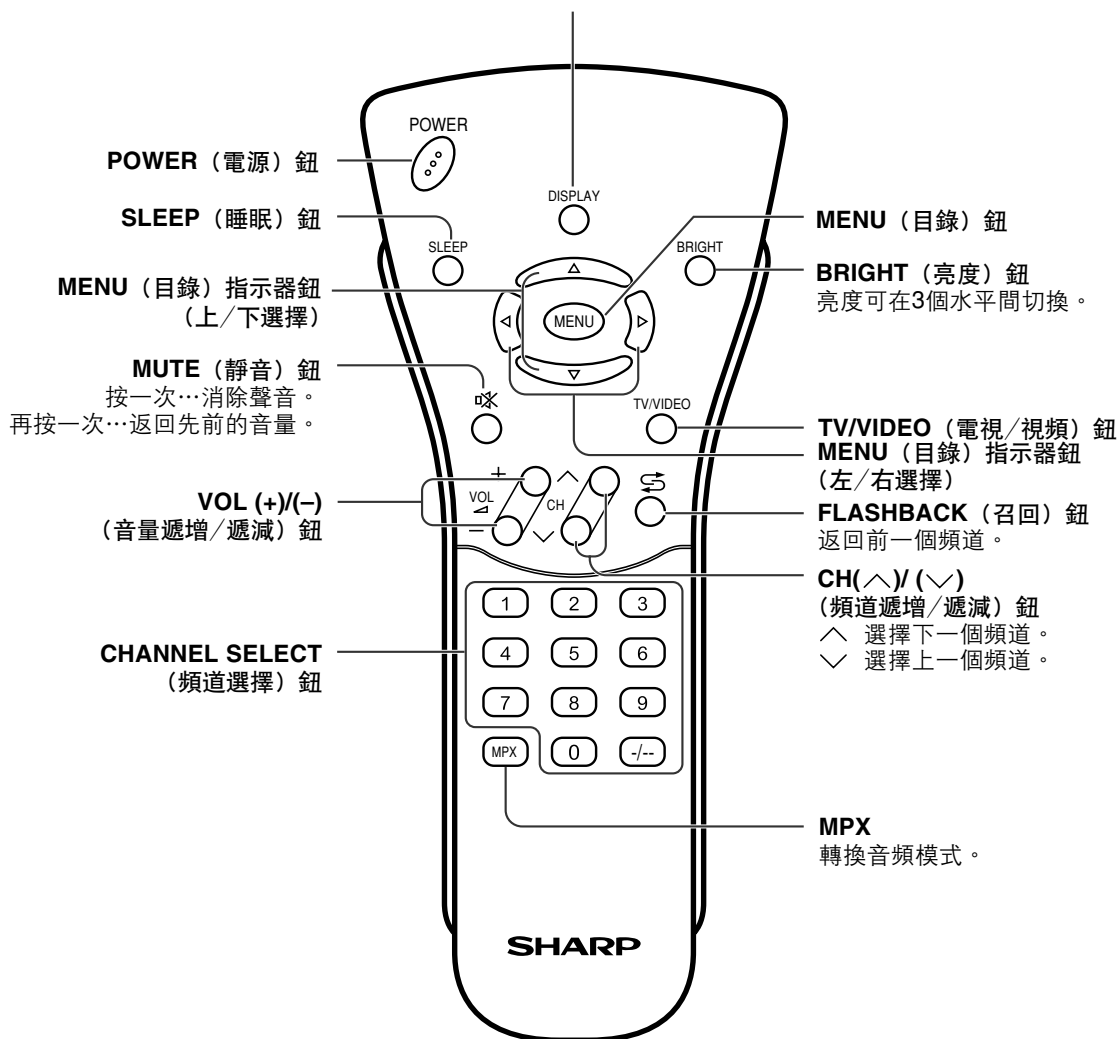

# 基本操作

## 接通電源

### 主機控制區

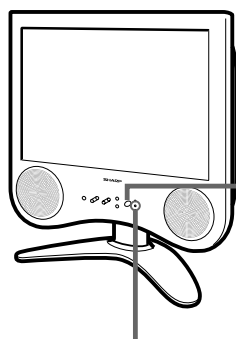

MAIN POWER  
(主電源)  
開關

電源/待用指示燈

- 1 按位於主機面板的**MAIN POWER** (主電源) 開關至ON位置。
- 2 電源/待用指示燈瞬時由紅色變為綠色，主機被接通。

註：

- 數秒鐘後輸入模式的提示信息消失。

### ▼ 屏幕顯示

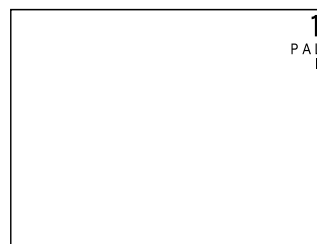

## 轉換TV/VIDEO (電視/視頻) 模式：AV1/AV2/COMPONENT (色差)/TV

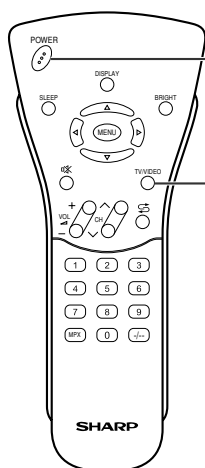

POWER  
(電源) 鈕

TV/VIDEO  
(電視/視頻) 鈕

- 1 接通所連接的視頻設備的電源。
- 2 按**TV/VIDEO** (電視/視頻) 鈕，選擇可用的輸入源。每按一下**TV/VIDEO** (電視/視頻) 鈕，屏幕右上角將交替顯示AV1、AV2、COMPONENT或TV模式。

註：

- 聲頻視頻輸入模式的信息提示時間為5秒鐘。
  - AV1: 視頻設備連接至AV1輸入端子。AV1輸入還額外提供S-視頻輸入端子。如果接線同時連接了S-視頻和普通視頻端子，則S-視頻輸入的信號會被優先處理。
  - AV2: AV2模式用於調節預置設定，可以選擇IN (輸入) 或OUT (輸出)。選擇OUT時AV2指示符不會出現。(有關設定AV-OUT的詳細說明請參閱第21頁)
  - COMPONENT (色差): 連接至COMPONENT輸入端子的視頻設備。

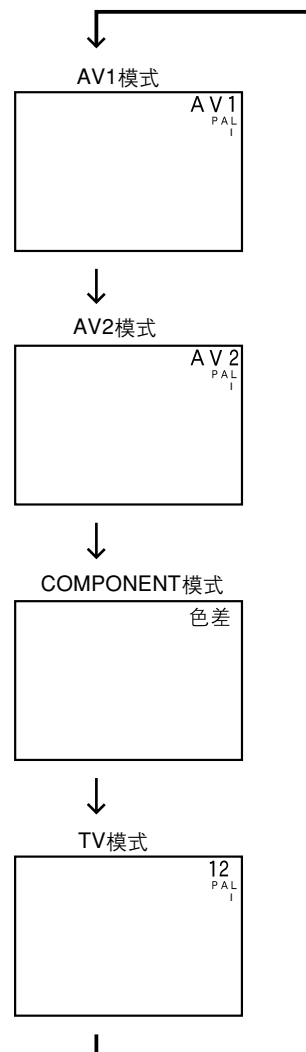

# 基本操作 (續)

## 音量

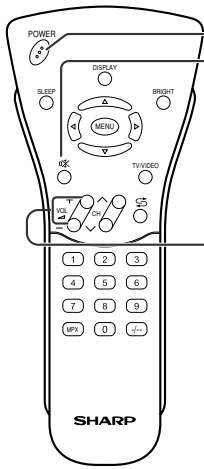

**POWER**  
(電源)鈕  
**MUTE**  
(靜音)鈕

**VOL (+)/(-)**  
(音量遞增/遞減)鈕

**1** 按**VOL (+)** (音量遞增) 鈕將增加音量。指示棒增加。

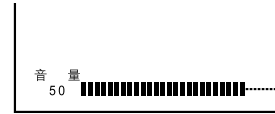

**2** 按**VOL (-)** (音量遞減) 鈕將減少音量。指示棒減少。



## 靜音

**1** 按**MUTE** (靜音) 鈕可暫時關閉聲音輸出。屏幕上顯示靜音標誌。



**2** 按**MUTE** (靜音) 鈕或**VOL (+)/(-)** (音量遞增/遞減) 鈕可恢復至先前的音量。按下列按鈕後，MUTE將被自動清除：**POWER**、**VOL (+)/(-)**、**MUTE**。

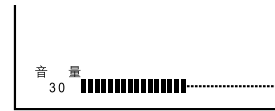

## 備用模式下開/關

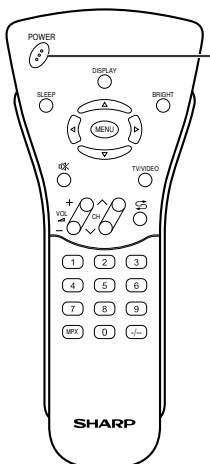

**POWER**  
(電源)鈕

### 關閉液晶顯示電視機

按遙控器上的**POWER** (電源) 鈕。電源/待用指示燈轉紅。(待用位置)

### 再打開液晶電視機

再次按**POWER** (電源) 鈕。電源/待用指示燈轉綠。

# 基本操作 (續)

## 轉換頻道

使用遙控器上的**CHANNEL SELECT** (頻道選擇) 鈕轉換頻道。

- 為適應電視頻道日益增多這一趨勢，本液晶顯示電視機提供多達100個頻道 (頻道0至99) 讓您選擇，並能使用一位數或兩位數方式來選擇。請按下述步驟選擇頻道。

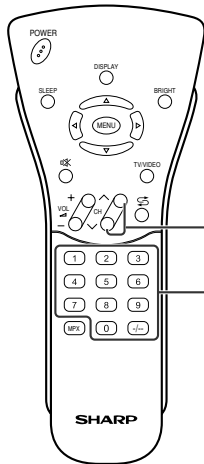

**CH(∧)/(∨)**  
(頻道遞增/遞減)  
鈕

**CHANNEL  
SELECT**  
(頻道選擇)  
鈕

選擇一位數的頻道 (例如5頻道)：

- 1 按 **5** 鈕。
- 2 若顯示“5-”而圖像無變化，則按 **CH(∧)/(∨)** 鈕轉換至一位數選擇模式，然後再按 **5** 鈕。



選擇兩位數頻道 (例如15頻道)：

- 1 按 **CH(∧)/(∨)** 鈕設為兩位數選擇模式。
- 2 按 **1** 鈕。
- 3 按 **5** 鈕。

註：

- 以上步驟必須在4秒鐘內完成，否則選擇無效。

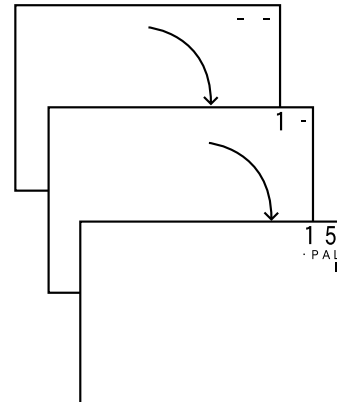

用遙控器上的**CH(∧)/(∨)** (頻道遞增/遞減) 鈕轉換頻道。

按**CH(∧)** (頻道遞增) 鈕，頻道將按下列順序改變：

1 → 2 → 3 → ... → 98 → 99 → 0 → 1 → 2 → 3 → ...

按**CH(∨)** (頻道遞減) 鈕，頻道將按下列順序改變：

3 → 2 → 1 → 0 → 99 → 98 → ... → 3 → 2 → 1 → ...

# 選擇目錄項目

## 選擇目錄項目

- 本液晶電視機讓您可以使用屏幕顯示調整圖像和聲音，及設置頻道和其他特性。請按下述步驟選擇所要的項目，然後參見指示頁以了解詳情。

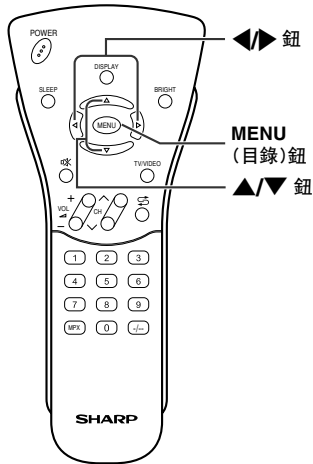

- 1 按MENU (目錄) 鈕以顯示MENU (選擇表) 畫面。
- 2 按▲/▼鈕，選擇所需的項目。
  - “◀▶” 標記上下移動。
  - “▶▶” 標記表示選定的目錄項目。
- 3 按◀▶鈕，進入畫面。

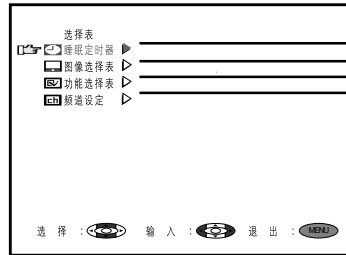

**註:**

- 祇有在NTSC模式下將彩色制式設為N358或N443時才出現TINT (色調) 顯示。
- 顯示目錄依設定狀態而異。
- 所選擇的項目變為黃色。
- 紫色的項目不能被選擇。

### SLEEP TIMER (睡眠定時器) 目錄 ----- 第17頁



### PICTURE (圖像) 目錄 (TV模式) ----- 第18頁

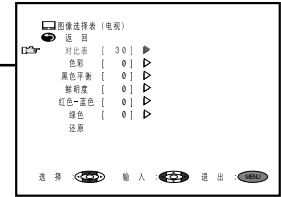

### (AV模式) ----- 第18頁

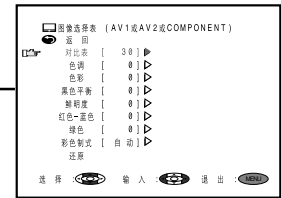

### FEATURE (特性) 目錄 ----- 第20頁



### CH-SETTING (頻道設置) 目錄 ----- 第16頁

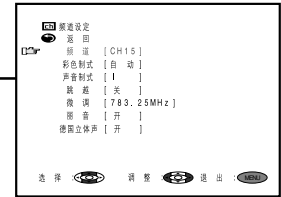

\* 為便于閱讀，上述的屏幕提示信息比實際大。

# 預設

## 屏幕顯示語言選擇

### 面板

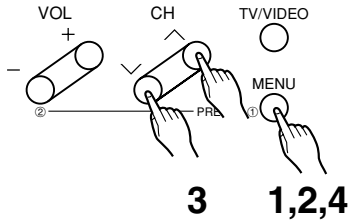

■ 液晶顯示電視機上的**MENU**（目錄）鈕還可用於選擇語言。

- 1 按住液晶顯示電視機上的**MENU**（目錄）鈕2秒鐘以上，顯示**PRESET**（預設）模式畫面。
- 2 按兩次**MENU**（目錄）鈕，顯示**LANGUAGE**（語言）選擇模式畫面。再按一次**MENU**（目錄）鈕，則**PRESET**（預設）模式將作如下改變。

**AUTO**（自動）→ **MANUAL**（手動）→ **LANGUAGE**（語言）→ **NORMAL SCREEN**（正常畫面）

註：

- 除按**MENU**（目錄）鈕2秒鐘以上之外，通過在目錄項目畫面上選擇  **FEATURE**（特性）→ **LANGUAGE**（語言）選項亦能顯示**LANGUAGE**（語言）選擇功能。

- 3 按**CH**( $\vee$ )/( $\wedge$ )（頻道遞減/遞增）鈕以選擇用作屏幕顯示的語言。
- 4 按**MENU**（目錄）鈕返回正常畫面。

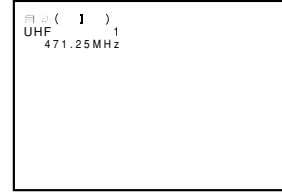

## 預設頻道（自動）

### 面板

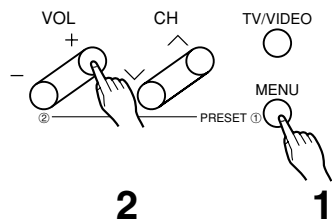

■ 自動調諧並預設可接收到的電視臺。確定天線已連接。

- 1 按液晶顯示電視機上的**MENU**（目錄）（預設①）鈕2秒鐘以上有至出現**AUTO**（自動）模式畫面。
- 2 按液晶電視機上的**VOL (+)**（預設②）鈕。  
自動預設您所屬地區液晶顯示電視機可接收到的所有電視臺。
- 3 自動預設頻道全部結束後，畫面顯示頻道1的內容。

註：

- 用遙控器上的**MENU**（目錄）鈕設定聲音制式後再進行**PRESET**（預設）時，則此聲音制式將被作為所有頻道的聲音制式而存入記憶體中。
- 未使用的頻道將自動被略過。
- 預設操作僅能在TV模式下進行。不能在AV模式下進行。

（自動預設畫面）  
聲音制式

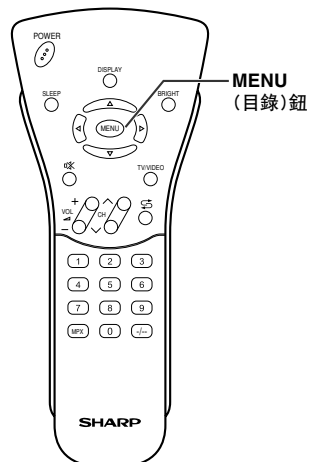
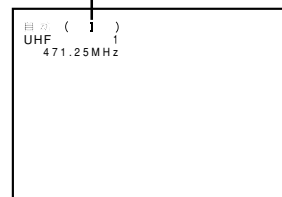

# 預設 (續)

## 預設頻道 (手動)

### 面板

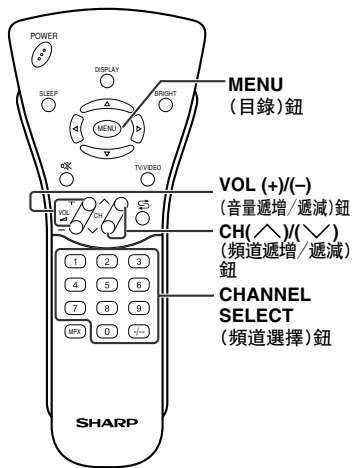
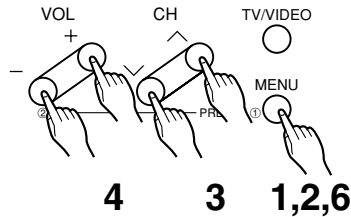

### 面板

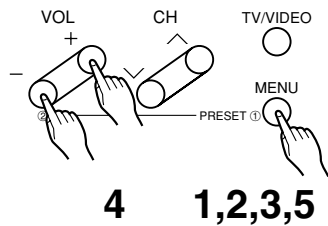

### ■ 設定想要收看的電視臺頻道：

- 1 按液晶顯示電視機上的**MENU** (目錄) (預設①) 鈕2秒鐘以上有至出現**AUTO** (自動) 模式畫面。
- 2 按**MENU** (目錄) (預設①) 鈕以顯示**MANUAL** (手動) 模式畫面。再按一次**MENU** (目錄) (預設①) 鈕則如下所示改變為**MANUAL** (手動) 模式。

**AUTO** (自動) → **MANUAL** (手動) → **LANGUAGE** (語言) → **NORMAL SCREEN** (正常畫面)

- 3 使用**CHANNEL SELECT** (頻道選擇) 鈕或**CH** (上/下) (頻道遞增/遞減) 鈕選擇頻道位置。
- 4 按**VOL (+)/(-)** (音量遞增/遞減) 鈕以尋找所要預設於此處的電視臺。開始找尋，當接收到電視信號後尋找便會停止。
- 5 重複上述步驟**3**和**4**，為其他電視臺等預設頻道位置。

- 6 按**MENU** (目錄) (預設①) 鈕以返回正常畫面。

註：➡

- 如果畫面出現噪音或者沒有聲音，則可能是由於未正確設置聲音制式。在此種情況下，請使用**MENU** (目錄) 鈕設置聲音制式。

### ■ 在接收信號微弱的地區，或者接收狀態不良時：

- 1 按液晶電視機上的**MENU** (目錄) (預設①) 鈕2秒鐘以上有至出現**AUTO** (自動) 模式畫面。
- 2 按**MENU** (目錄) (預設①) 鈕以顯示**MANUAL** (手動) 模式畫面。
- 3 當**MANUAL** (手動) 模式畫面顯示時，按**MENU** (目錄) (預設①) 鈕2秒鐘以上。頻道位置號碼保持為綠色。

註：➡

- 當**MANUAL** (手動) 模式畫面顯示時，按**MENU** (目錄) 鈕。(出現**LANGUAGE** (語言) 模式畫面。)
- 4 使用**VOL (+)/(-)** (音量遞增/遞減) 鈕進行調節以獲得良好接收。
  - 5 完成調節後，按**MENU** (目錄) (預設①) 鈕以繼續頻道預設。

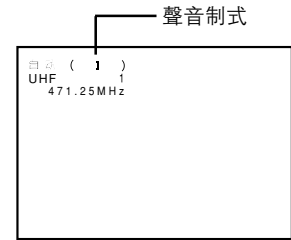

自動模式畫面

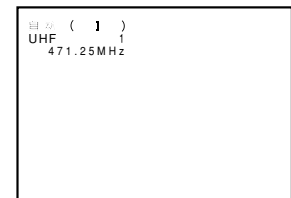

手動模式畫面

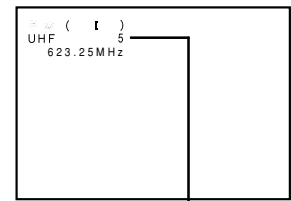

頻道位置號碼

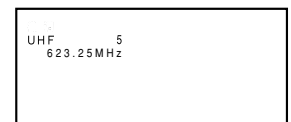
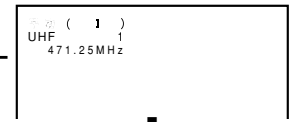

# 預設 (續)

## 頻道設置

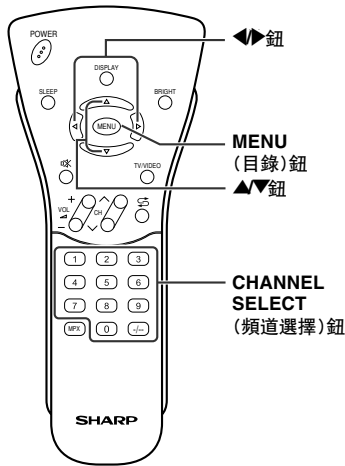

- 1 按**MENU** (目錄) 鈕以顯示**MENU** (選擇表) 畫面。
- 2 按**▲/▼** 鈕，將光標移至**CH-SETTING** (頻道設置)。
- 3 按**◀/▶** 鈕以顯示**CH-SETTING** (頻道設置) 畫面。
- 4 按**▲/▼** 鈕以選擇所要的功能模式。
- 5 每按一次**◀/▶** 鈕，各個項目的設置將作如選定的項目改變：
- 6 按**MENU** (目錄) 鈕以返回正常畫面。

(MENU (選擇表) 畫面)

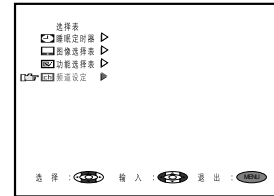

(CH-SETTING (頻道設置) 畫面)

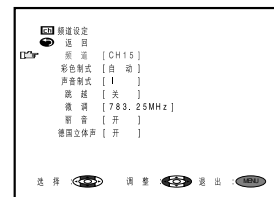

### 選定的項目

- **POSITION (頻道) :**  
頻道位置號碼增加或減少。
- **COLOUR SYSTEM (彩色制式) :**  
模式將按下列順序轉換：  

AUTO (自動)	↔	PAL	↔	SECAM	↔	N358
↓		↓		↓		↓
PAL-N	←		→	PAL-M	←	
						→
						N443

- **SOUND SYSTEM (聲音制式) :**  
模式將按下列順序轉換：  

I	↔	D/K	↔	M	↔	B/G
↑		↑		↑		↑

- **SKIP (跳越) :**  
模式將按下列順序轉換：  
**ON (開) ↔ OFF (關)**

左側帶有“● (紅色)”記號的頻道號碼被設為SKIP (跳越)。  
若要關閉SKIP (跳越)，可以按**CHANNEL SELECT** (頻道選擇) 鈕選擇所要的頻道，然後在**CH-SETTING** (頻道設置) 目錄中將SKIP (跳越) 模式設為“OFF” (關)。

- **FINE (微調) :**  
頻率開始改變，表示允許進行微調。
- **NICAM (麗音) :**  
廣播伴音制式按下列順序變化：  
**ON (麗音) ↔ OFF (一般電視接收聲音)**
- **IGR :**  
德國立體聲制式按下列順序變化：  
**ON (德國立體聲) ↔ OFF (一般電視接收聲音)**

### 註：

- 轉換彩色制式  
正常接收時請將制式設為AUTO (自動)。AUTO (自動) 模式將自動檢測接收到的信號制式並改變液晶顯示電視機的接收制式。當圖像或聲音不穩定時，轉換至合適的制式將提高圖像和聲音的質量。
- 使用FINE (微調) 調諧時，頻道號碼將由綠轉黃。
- 若要将頻道恢復至原本的頻率，請遵循手動頻道預設步驟。(詳情請參閱第15頁“預設頻道 (手動)”。)
- 無法在視頻模式下選擇。(顯示為紫色。)



# 調整

## 睡眠定時器調整

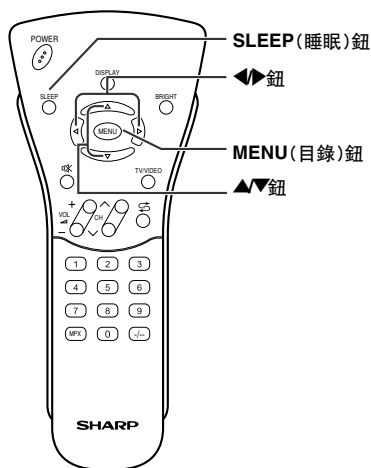

### 如何使用直接鍵功能

- 1 按SLEEP (睡眠) 鈕顯示SLEEP TIMER畫面。
- 2 按SLEEP (睡眠) 鈕設定睡眠時間定時器 (以分鐘為單位)。
  - 每次按SLEEP (睡眠) 鈕, 定時器時間便會依下示順序改變:

→ --- → 30 → 60 → 90 → 120

---顯示時此設定被關閉。

- 3 按MENU (目錄) 鈕返回主畫面。

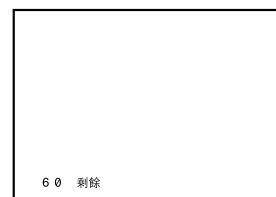

### 如何使用MENU選項

- 1 按MENU (目錄) 鈕以顯示MENU (選擇表) 畫面。
- 2 按▲/▼ 鈕, 將光標移至SLEEP TIMER (睡眠定時器)。
- 3 按◀/▶ 鈕以顯示SLEEP TIMER (睡眠定時器) 畫面。
- 4 按◀/▶ 鈕以設置睡眠定時器 (以分鐘為單位)。

可在30至120分鐘的範圍內以30分鐘為增幅進行設置。

當顯示 --- 時, 設置被關閉。
- 5 按MENU (目錄) 鈕以返回主畫面。

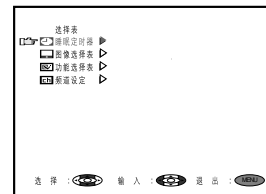
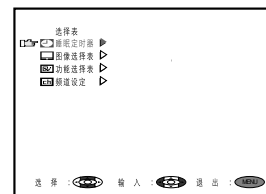

# 調整 (續)

## 圖像調整

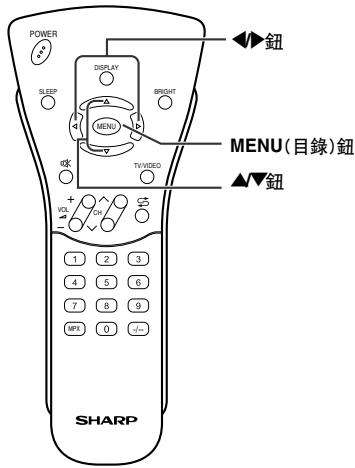

**1** 按**MENU** (目錄) 鈕以顯示**MENU** (選擇表) 畫面。

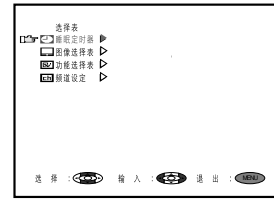

**2** 按**▲/▼**鈕，將光標移至**PICTURE** (圖像選擇表)。

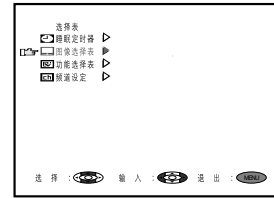

**3** 按**◀▶**鈕以顯示**PICTURE** (圖像選擇表) 畫面。

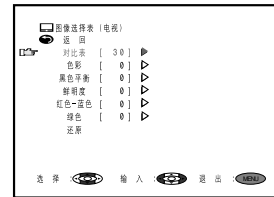

**4** 按**▲/▼**鈕移動光標並選擇想要的調整項目。  
所有調整項目如第19頁的圖表所示。

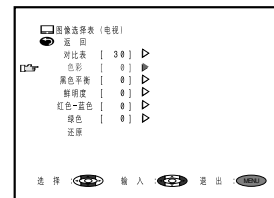

**5** 按**◀▶**鈕以顯示所選擇的調整項目的畫面。

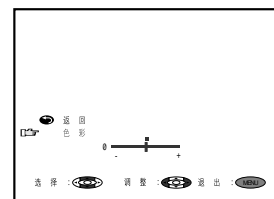

**6** 按**◀▶**鈕進行調整。  
若要調整其他項目，請在**MENU** (選擇表) 畫面顯示時按**▲/▼**鈕來移動光標。

**7** 按**MENU** (目錄) 鈕以返回主畫面。

## 調整 (續)

選定的項目	按 ◀ 鈕。	按 ▶ 鈕。
CONTRAST (對比度)	遞減對比度	遞增對比度
TINT (色調)	調整色調近紫	調整色調近綠
COLOUR (色彩)	遞減色彩濃度	遞增色彩濃度
BLACK LEVEL (黑色平衡)	遞減亮度	遞增亮度
SHARPNESS (鮮明度)	柔和圖像	明銳圖像
RED-BLUE (紅色-藍色)	遞增紅色電平	遞增藍色電平
GREEN (綠色)	遞減綠色電平	遞增綠色電平
COLOUR SYSTEM (彩色制式) (AV1/AV2) (COMPONENT(色差))	按 ▶ 鈕選擇彩色制式。 →AUTO → PAL → SECAM → N358 → N443 → PAL-M → PAL-N → PAL60 (自動) (適用於AV1/AV2模式) →AUTO → PAL → NTSC (適用於色差模式) (自動)	

### 註：

- 祇有在選擇N358或N443時才顯示TINT (色調)。
- COLOUR SYSTEM (彩色制式) 僅在聲頻視頻模式中顯示。

### 轉換彩色制式

正常接收時請將制式設為AUTO (自動)。AUTO (自動) 模式將自動檢測接收到的信號制式並改變液晶顯示電視機的接收制式。

當圖像或聲音不穩定時，轉換至合適的制式將提高圖像和聲音的質量。

# 調整 (續)

## 特性調整

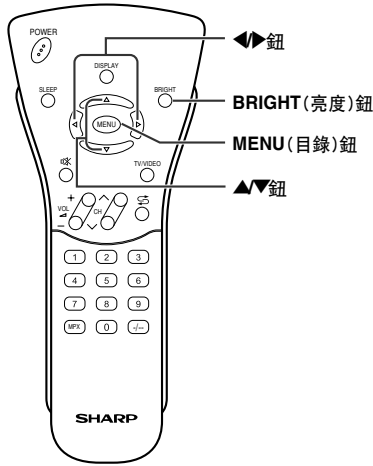

### 如何使用直接鍵功能

- 1 按**BRIGHT** (亮度) 鈕顯示 BRIGHTNESS (亮度) 畫面。
- 2 按**BRIGHT** (亮度) 鈕選擇 BRIGHTNESS (亮度)。
  - 每次按**BRIGHT** (亮度) 鈕, 亮度便會依下示順序改變:

→ BRIGHT → NORMAL → DARK  
(明亮) (標準) (暗淡)

- 3 按**MENU** (目錄) 鈕返回主畫面。



### 如何使用MENU選項

- 用戶可設置**FEATURE** (特性) 項目。

- 1 按**MENU** (目錄) 鈕以顯示MENU (選擇表) 畫面。

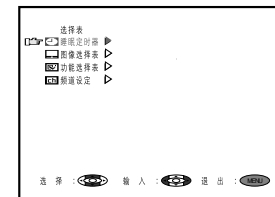

- 2 按**▲/▼**鈕, 將光標移至功能選擇表。

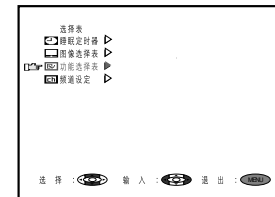

- 3 按**◀/▶**鈕以顯示功能選擇表畫面。

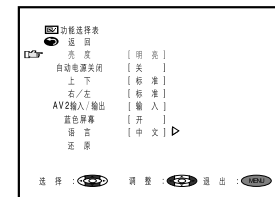

- 4 檢查功能選擇表畫面上各項目的工廠設置。  
用戶可用**▲/▼**鈕和**◀/▶**鈕更改設置。

- 5 按**MENU** (目錄) 鈕以返回主畫面。

## 調整 (續)

選定的項目	工廠設置	更改設置
BRIGHTNESS (亮度)	[BRIGHT] (明亮) 最大亮度	[NORMAL] (標準) 60%的亮度 → 適合在照明良好的場所觀看。可節約能源。 [DARK] (暗) 20%的亮度 → 在昏暗場所提供足夠的亮度。
AUTO POWER OFF (僅限於TV模式)	[OFF] (關) 此功能無效。 (自動關閉電源)	[ON] (開) 5分鐘內未有接收任何信號時關閉液晶顯示電視機的電源。
UPSIDE (向上)	[NORMAL] (普通) 正常的垂直方向圖像	[DOWN] (向下) 倒置圖像 → 以上下顛倒的圖像作特殊用途。 
RIGHT/LEFT (左/右)	[NORMAL] (普通) 正常的水平方向圖像	[MIRROR] (鏡像) 鏡像圖像 → 以鏡像作特殊用途。 
AV2 IN/OUT (輸入/輸出)	[IN] (輸入)	[OUT  [OUT 
BLUE BACK (藍色背景)	[ON] (開) 無信號時屏幕變藍。	[OFF] (關) 此功能無效。
LANGUAGE (語言)	[中文]	[ENGLISH] (英文) [العربية] (阿拉伯文)

- 在BLUE BACK下，無法選擇呈紫色顯示的PICTURE設定。
- 在AV2模式下，無法選擇AV2 IN/OUT。此外，選擇AV2 OUT時，即無法選擇AV2模式。

# NICAM (麗音) 廣播選擇

接收NICAM信號時，可選擇接收模式。

為了使您盡情欣賞NICAM廣播，本液晶顯示電視機可接收NICAM制式的立體聲、雙語和單聲道廣播。

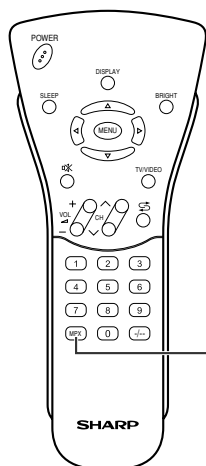

MPX

## 立體聲

電視機接收立體聲廣播。

- 每按一次**MPX**鈕，便會在NICAM STEREO (麗音立體聲) 與MONO (單聲道) 兩種模式之間轉換一次。
- 如果選擇了MONO，電視伴音將按單聲道輸出。

(當接收到立體聲時)

49

NICAM (麗音)

STEREO (立體聲)

49

MONO (單聲道)

## 雙語

電視機接收雙語廣播。

- 按**MPX**鈕可使音頻模式按右側所示順序變化。
- 可選擇M1=主聲、M2=副聲或者MONO=單聲道。

(當選擇立體聲時)

49

NICAM (麗音)

M1

(當選擇副聲時)

49

NICAM (麗音)

M2

(當選擇單聲道時)

49

MONO (單聲道)

## 單聲道

電視機接收單聲道廣播。

- 每按一次**MPX**鈕，便會在NICAM MONO (麗音單聲道) 與MONO兩種模式之間轉換一次。

(當接收到單聲道時)

49

NICAM (麗音)

MONO (單聲道)

49

MONO (單聲道)

註：

- 如果鬆開鈕約3秒鐘，模式設定將會自動中止，電視機也同時返回正常模式。
- 可為每個頻道分別選擇設定。

在接收NICAM廣播期間，如果音質因信號太弱或其他問題而變得很差，則請將NICAM設為“OFF”(關)以便將電視伴音改為單聲道。

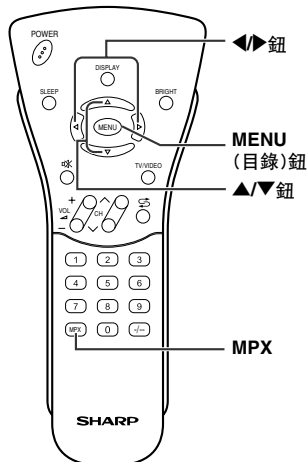

◀▶ 鈕

MENU (目錄) 鈕  
▲/▼ 鈕

MPX

- 1 按**MENU**(目錄)鈕以顯示**MENU**(選擇表)畫面。
- 2 按**▲/▼**鈕以選擇“CH-SETTING”(頻道設置)。
- 3 按**◀▶**鈕以顯示**CH-SETTING**(頻道設置)目錄。
- 4 按**▲/▼**鈕以選擇“NICAM”(麗音)。
- 5 按**◀▶**鈕以選擇“OFF”(關)。  
當把NICAM聲音設定為“OFF”(關)後，電視伴音便會按單聲道輸出。



(當選擇了“OFF”(關)時)

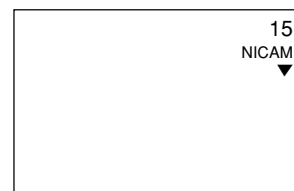

註：

- 當把NICAM聲音設定為“OFF”(關)後，將無法使用**MPX**鈕來更改音頻模式(立體聲和雙語設定)。

# IGR (德國立體聲制式) 廣播

接收IGR Stereo信號時，可選擇接收模式。

為了使您盡情欣賞IGR廣播，電視機可接收IGR制式的立體聲和雙語廣播。

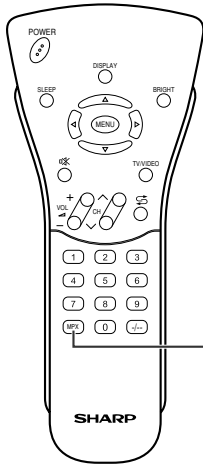

MPX

## 立體聲

電視機接收立體聲廣播。

- 每按一次MPX鈕，便會在STEREO與MONO兩種模式之間轉換一次。
- 如果選擇了MONO，電視伴音將按單聲道輸出。

(當接收到立體聲時) 49

STEREO (主聲)

49

MONO (副聲)

## 雙語

電視機接收雙語廣播。

- 按MPX鈕可使音頻模式按左側所示順序變化。
- 可選擇MAIN=主聲或SUB=副聲。

(當接收到主聲時)

49

MAIN (主聲)

(當接收到副聲時)

49

SUB (副聲)

註：

- 如果鬆開鈕約3秒鐘，模式設定將會自動中止，電視機也同時返回正常模式。
- 可為每個頻道分別選擇設定。

在接收IGR廣播期間，如果音質因信號太弱或其他問題而變得很差，則請將IGR設為“OFF(關)”以便將電視伴音改為單聲道。

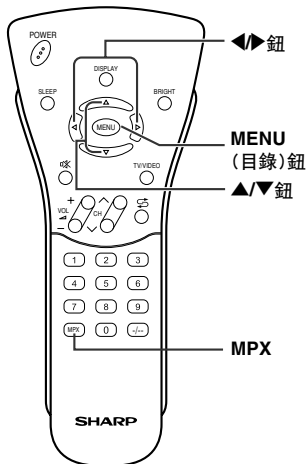

MENU (目錄) 鈕

▲/▼ 鈕

MPX

- 1 按MENU(目錄)鈕以進入MENU(選擇表)畫面。
- 2 按▲/▼鈕以選擇“CH-SETTING”(頻道設置)。
- 3 按◀/▶鈕以顯示CH-SETTING(頻道設置)目錄。
- 4 按▲/▼鈕以選擇“IGR”。
- 5 按◀/▶鈕以選擇“OFF”(關)。

註：

- 當把IGR聲音設定為“OFF”(關)後，將無法使用MPX鈕來更改音頻模式(立體聲和雙語設定)。

(CH-SETTING(頻道設置) 目錄)

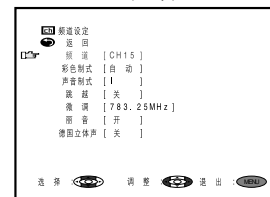

(當選擇了“OFF”(關)時)

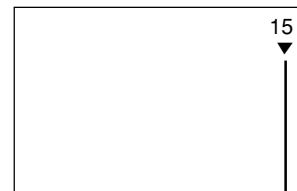

在將IGR設定為“OFF”(關)時，IGR接收：以▼顯示。

## 連接外部設備

如果將錄影機和家用電視遊戲機連接至主機的背面的端子，您就可以同時欣賞圖像和聲音。  
連接外部設備時，請關閉主機和連接設備的電源以防止可能發生的損壞。  
如果要連接外部設備，請首先關掉主機電源再行連接以免造成損害。

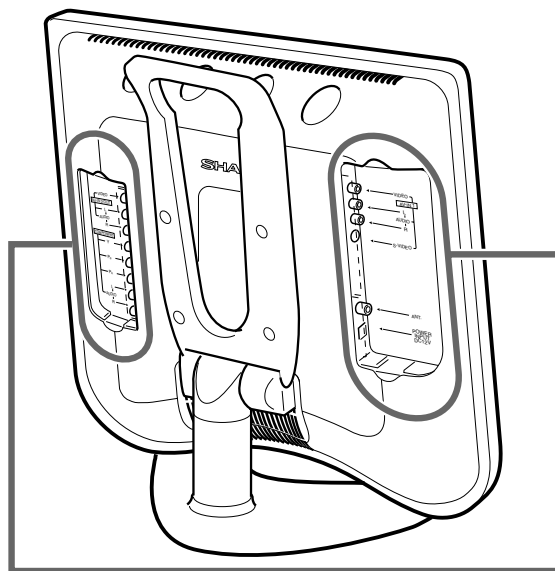

接至AV-IN 1或AV-IN 2/OUT端子

連接至COMPONENT終端

### 可連接的外部設備舉例

- 攝錄機
- 家用電視遊戲機
- 錄影機
- DVD影碟播放機
- 解碼器

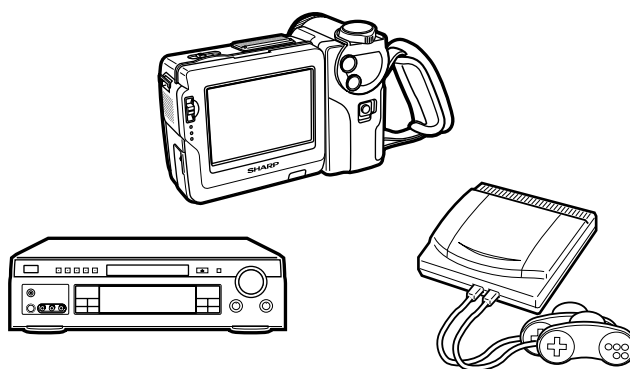

\* 不能與個人電腦連接。

#### 註：

- 有關接線請使用市售的視頻/聲頻連接線。
- 僅可將視頻/聲頻信號連接至AV-IN 1和AV-IN 2/OUT端子。若連接其他信號則可能導致故障。
- AV-IN 1側的VIDEO輸入端子和S-VIDEO輸入端子是共用的接口，其中S-VIDEO端子具有優先權。當同時連接至兩個端子時，選擇AV-IN 1時將會顯示出來自S-VIDEO輸入端子的畫面。  
若要觀看來自VIDEO輸入端子的圖像時，請不要連接任何S-VIDEO端子的畫面。
- 有關外部設備的使用和連接的詳細情況，請分別參閱其使用說明。



## 連接外部設備 (續)

### 連接錄影機或家用電視遊戲機 (AV-IN 1/2/OUT/COMPONENT)

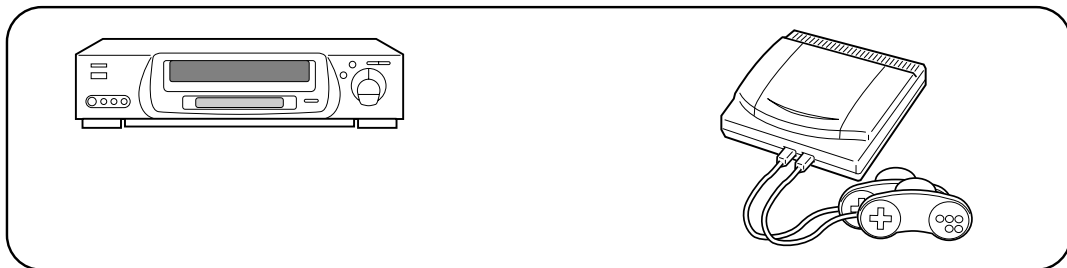
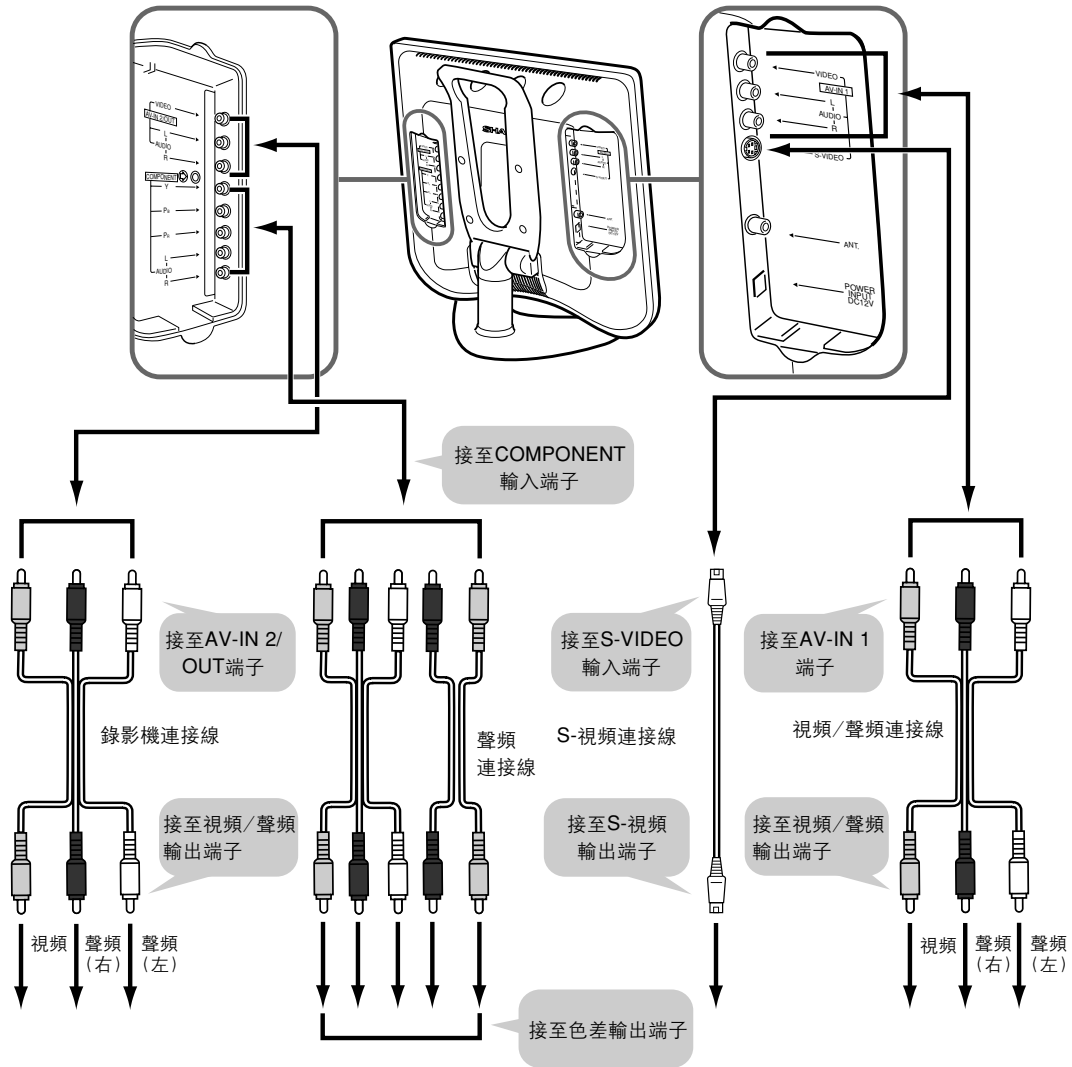

#### 註:

- 若錄影機 (或其他外部設備) 設有S-視頻端子, 建議與S-VIDEO端子連接。(使用S-視頻連接線)
- S-VIDEO及VIDEO兩個端子都連接上外部設備時 (若您選擇AV-IN1), 只有傳入S-VIDEO端子的影像會出現。
- 即使連接兩台以上外部設備也不能觀看複數或合成影像。連接外部設備時請注意要將視頻及音頻接線連接在正確的端子上。
- 切勿在AV-IN 2/OUT端子上連接天線或耳機。

## 連接外部設備 (續)

### 如何固定連接線

- 安裝機身背面的蓋子時，請用附帶的線夾將接線/電源線固定，以防纏繞。

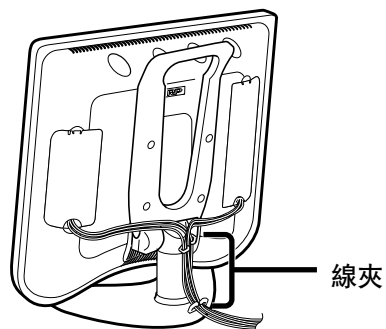

### 輸出視頻及音頻信號 (視頻輸出)

您可以通過AV輸出端子 (AV-OUT) 從電視機輸出視頻及音頻信號。

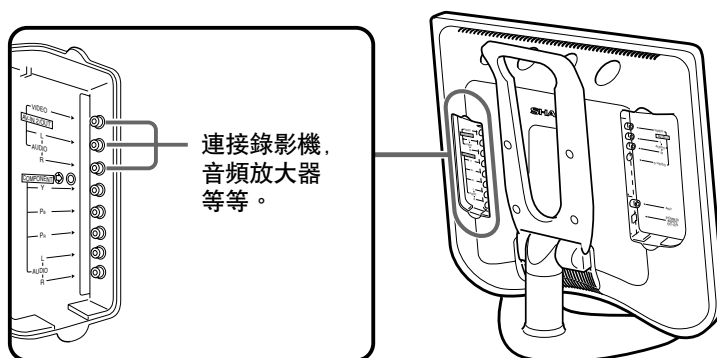

#### 註：

- AV 2有兩個輸出模式 (請參閱第21頁)。
- 通過AV-IN 1進行S-視頻輸入時，不會有任何視頻信號輸出至AV輸出端子，但音頻會被輸出至外接音頻系統中。

## 使用耳筒聆聽

- 將耳筒的微型插頭插入本機前面的耳筒插孔。

#### ▼ 前面的插座

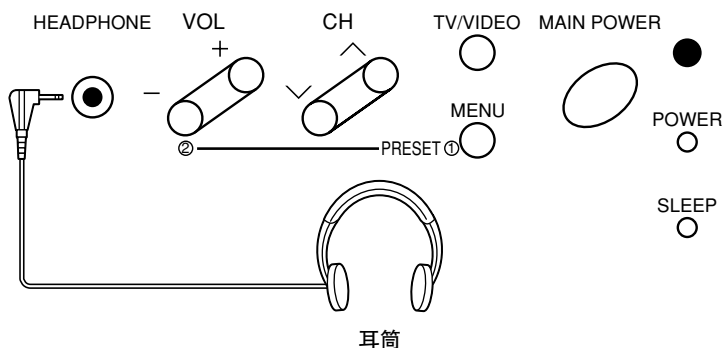

#### ▼ 屏幕顯示

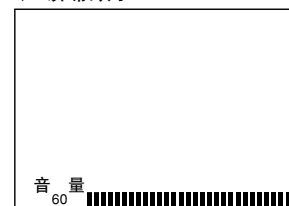

#### 註：

- 耳筒非隨機附件。
- 連接耳筒後主機揚聲器將沒有聲音發出。

# 故障檢查





■ 在尋求維修服務之前，請檢查下列項目以確認是否能解決所遇到的故障現象。

## 電視機

問題	檢查項目	參考頁碼
 <p>無圖像或聲音。</p>	<ul style="list-style-type: none"> <li>請確定交流電轉接器已牢固地插入電源插座。</li> <li>請檢查是否正在接收廣播電臺以外的電視臺。</li> <li>確定已將輸入模式設為TV（電視）。</li> <li>確定已打開主機的主電源開關。</li> </ul>	<p>6</p> <p>–</p> <p>10</p> <p>10</p>
 <p>無圖像。 AV-IN 1 中無圖像輸出。</p>	<ul style="list-style-type: none"> <li>確定已正確調整黑色平衡。</li> <li>屏幕照明管可能已達到使用期限。</li> <li>確定沒有連接S-視頻端子。</li> </ul>	<p>18, 19</p> <p>–</p> <p>25</p>
 <p>無聲音。</p>	<ul style="list-style-type: none"> <li>確定沒有將音量設為最少。</li> <li>確定沒有將聲音設為靜音。</li> </ul>	<p>11</p> <p>11</p>
 <p>無圖像或聲音，僅有噪音。</p>	<ul style="list-style-type: none"> <li>確定已正確連接天線。</li> <li>可能是接收不良。</li> </ul>	<p>6</p> <p>–</p>
 <p>圖像不清晰。</p>	<ul style="list-style-type: none"> <li>確定已正確連接天線。</li> <li>可能是接收不良。</li> </ul>	<p>6</p> <p>–</p>
 <p>圖像太淡或色調不合適。</p>	<ul style="list-style-type: none"> <li>檢查色彩調整。 (NTSC模式)</li> </ul>	<p>18, 19</p>
 <p>圖像太暗。</p>	<ul style="list-style-type: none"> <li>檢查亮度是否被設為DARK（暗）。</li> <li>檢查CONTRAST（對比度）和BLACK LEVEL（黑色平衡）的設定位置。</li> <li>屏幕照明管可能已達到使用期限。</li> </ul>	<p>20</p> <p>18, 19</p> <p>29</p>
<p>遙控器失靈。</p>	<ul style="list-style-type: none"> <li>請檢查遙控器電池是否有足夠的電量。</li> <li>確定遙控感應窗未處於強烈日光燈照射下。</li> </ul>	<p>5</p> <p>5</p>

# 故障檢查 (續)

## 天線

問題	檢查項目
 圖像模糊。  圖像滾動。	<ul style="list-style-type: none"> <li>• 可能是接收信號微弱。</li> <li>• 可能是電臺信號太差。</li> <li>• 確定天線已對準正確的方向。</li> <li>• 確定戶外天線未鬆脫。</li> </ul>
 圖像出現重影或三重影。	<ul style="list-style-type: none"> <li>• 確定天線已對準正確的方向。</li> <li>• 可能存在來自高山或建築物的反射電波。</li> </ul>
 圖像有斑點。	<ul style="list-style-type: none"> <li>• 可能受到汽車、火車、高壓電線、霓虹燈等干擾。</li> <li>• 天線和電源線之間可能存在干擾。請將他們互相遠離。</li> </ul>
 畫面有條紋或色調變淡。	<ul style="list-style-type: none"> <li>• 檢查本機是否受到其他設備的干擾。 無線電臺的發射天線、業餘無線電愛好者的發射天線以及便攜式電話同樣會引起干擾。</li> <li>• 使用本機時請盡量遠離可能引起干擾的設備。</li> </ul>

### ■ 在高溫和低溫房間 (位置) 使用時

- 本機在低溫房間 (位置) 使用時，影像會留下拖尾或稍微延遲。這並不是故障，當溫度達到常溫時，本機將恢復正常。
- 切勿將本機放在高溫或低溫位置。也不要放在直接曬到陽光的地方或加熱器的附近，以免導致機殼變形及液晶面板故障。(存放溫度：-20C°至+60C°)

# 規格參數

## 液晶顯示彩色電視機

項目	型號	LC-15C2HA	LC-20C2HA
液晶面板		15英寸先進的超視覽及 BLACK TFT 液晶顯示器	19.7英寸先進的超視覽及 BLACK TFT 液晶顯示器
像素數量		921,600像素VGA	921,600像素VGA
視頻彩色制式		國際線路	國際線路
電視機功能	電視制式	I/DK/M/BG	I/DK/M/BG
	電視機調諧系統	自動預設系統	自動預設系統
	立體聲/雙語制式	NICAM-BG, I, DK/IGR-BG	NICAM-BG, I, DK/IGR-BG
	電視機專用遙控器	有	有
	自動預設	有	有
	CATV	~超頻帶	~超頻帶
4行梳形濾波器		有	有
亮度		430 cd/m <sup>2</sup>	430 cd/m <sup>2</sup>
屏幕照明管壽命		60,000小時	60,000小時
可視角度		水平: 170° 垂直: 170°	水平: 170° 垂直: 170°
音頻輸出		2.1瓦×2	2.5瓦×2
揚聲器		5厘米直徑 2個	5厘米直徑 2個
端子	AV1輸入	視頻, S-視頻, 音頻	視頻, S-視頻, 音頻
	AV2輸入/輸出	視頻/音頻	視頻/音頻
	色差輸入	Y, Pb, Pr/音頻	Y, Pb, Pr/音頻
耳筒插孔		直徑3.5毫米插孔 (前面)	直徑3.5毫米插孔 (前面)
屏幕顯示語言		英文/中文/阿拉伯文	英文/中文/阿拉伯文
電源		直流12伏, 交流110-240伏, 50/60赫茲	直流13伏, 交流110-240伏, 50/60赫茲
重量		5.2公斤 (不包括附件)	8.5公斤 (不包括附件)
附件		遙控器、電池、線夾、交流電轉接器、交流電源線、使用說明書、天線連接線	遙控器、電池、線夾、交流電轉接器、交流電源線、使用說明書、天線連接線

- 作為不斷改進產品的政策的一部分，聲寶保留在不事先通知的情況下因改進產品而改變設計及規格。效能規格指標表示產品的額定數值，其可能會依個別產品而有差異。

# 繪圖

LC-15C2HA

單位:毫米

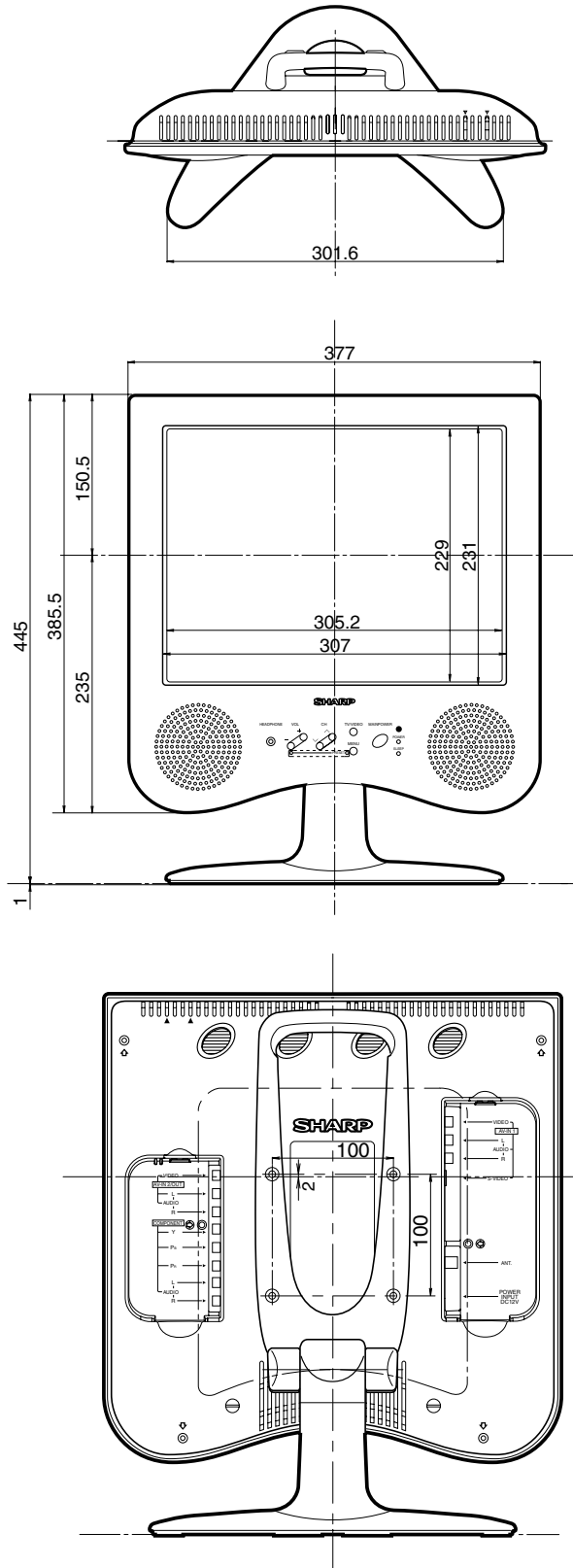

# 繪圖(續)

LC-20C2HA

單位:毫米

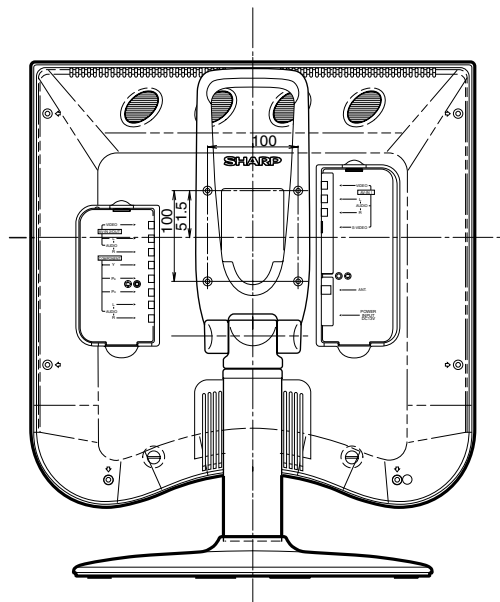
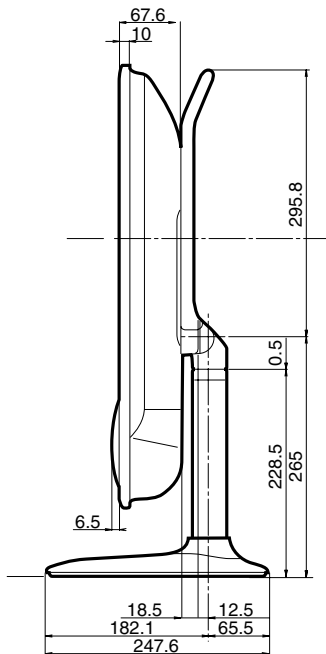
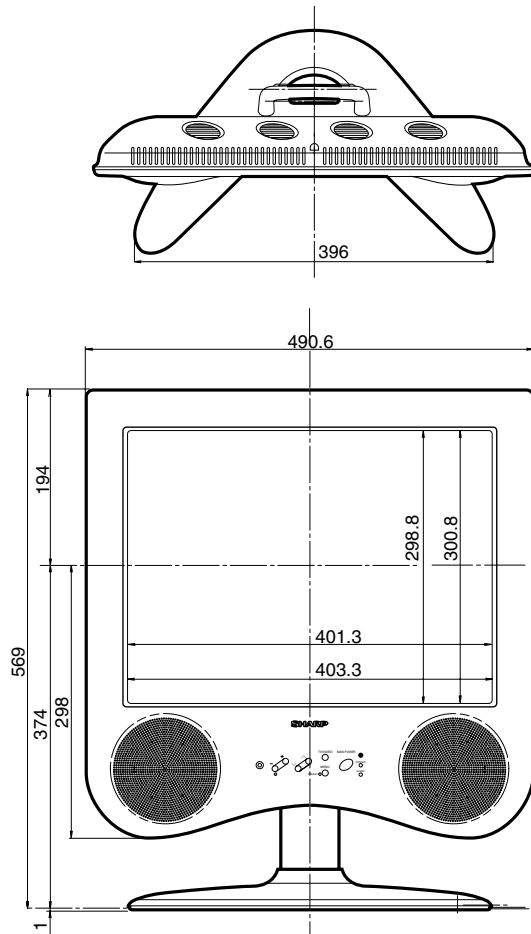

**SHARP**<sup>®</sup>  
**SHARP CORPORATION**