

SHARP®

香港電器安全規格
(國際電工委員會規格適合)

LC-32GA3H LC-37GA3H

LCD COLOUR TELEVISION
液晶彩色電視機
液晶彩色电视机

OPERATION MANUAL
使用說明書
使用说明书

AQUOS



VIRTUAL
DOLBY
SURROUND
PRO LOGIC II

ENGLISH

中文(繁體)

中文(简体)

LC-32GA3H LC-37GA3H 液晶彩色電視機 中文

使用說明書

目錄

目錄	1	語言設定，用於銀幕上的顯示	24
商標	2	OPC（光學圖像控制）設定	24
親愛的SHARP顧客	3	圖像調校	25
關於安全的重要注意事項	3	彩色管理系統	26
隨機附件	5	彩色溫度	26
準備	6	黑色	26
裝入電池	6	3D-Y/C	27
使用遙控器	6	單色	27
關於遙控器的注意事項	6	電影模式	27
設置電視機	7	隔行/逐行設置	27
基本連接	8	音頻調校	28
連接天線	8	Dolby Virtual	28
連接到電源插座	8	電源控制	29
將電視機安裝於牆上	9	影音源的電源控制	29
拆下支座與音箱	9	電腦的電源控制	29
零件名稱	10		
電視機（前視圖）	10		
電視機（後視圖）	11		
遙控器	12		
觀看電視	13		
打開電源	13		
關閉電源	13		
改變頻道的簡單按鈕操作	14		
使用遙控器上的閃回（S）	14		
使用遙控器上的MPX	15		
改變音量或聲音的簡單按鈕操作	16		
基本調校設置	17		
選項表操控按鈕	17		
屏幕顯示	17		
電視 / 影音輸入模式選項表中的項目	18		
電腦輸入模式選項表中的項目	18		
自動安裝	19		
頻道設置	19		
自動搜索	19		
手動設置每個頻道	20		
搜索調諧	20		
精細調諧	20		
彩色制式	21		
聲音制式（廣播制式）	21		
標註頻道	21		
跳越頻道	22		
設置兒童安全鎖	22		
兒童安全鎖用的密碼設置 （用於電視輸入模式）請參閱第44頁			
設置增強器	22		
排序	23		
刪除節目	23		

目錄

使用外部設備	30
顯示外接設備的影像	30
顯示DVD影像（例）	30
連接DVD影碟機	31
連接錄影機	31
連接遊戲機或攝錄機	32
連接HDTV調諧器	32
連接電腦	33
音箱設置	34
連接外置音箱	34
外接音頻旁路	34
有用的調校設置	35
影像位置（適用於電視 / 影音輸入模式）	35
只有音頻	35
自動同步調校（僅適用於電腦輸入模式）	35
精細同步調校（僅適用於電腦輸入模式）	36
輸入選擇	36
輸入標記	37
彩色制式設置（適用於電視 / 影音輸入模式）	37
AV模式選擇	38
寬屏幕模式（適用於電視 / 影音輸入模式）	39
寬屏幕模式（適用於電腦輸入模式）	40
輸入信號（僅適用於電腦輸入模式）	41
數碼抑噪	41
快拍	41
旋轉	42
音頻輸出	43
定時關機	43
兒童安全鎖用的密碼設置 （用於電視輸入模式）	44
中置聲道輸入	45
有用的功能	46
雙畫面功能	46
附錄	47
故障分析	47
電腦相容性表格	48
RS-232C埠規格	49
規格	51
選購附件	51
輪廓圖	52

商標

由Dolby Laboratories授權製造。
「杜比」、「Dolby」、「Pro Logic」與雙D標誌是Dolby Laboratories的商標。

此產品經BBE公司授權製造。
根據USP4638258，5510752及5736897條例而獲得BBE Sound公司的特許。BBE及BBE標誌乃BBE Sound公司之註冊商標。

親愛的SHARP顧客

衷心感謝惠購SHARP液晶彩色電視機。為確保本產品之安全及能長期無故障運行，在使用本產品之前請務必認真閱讀關於安全的重要注意事項。

關於安全的重要注意事項

我們可以利用電力來做許多有用的事情，但是如果使用不當，電力也可以導致個人傷害或財產損害。本產品在設計製造中已經把安全放在了最重要的位置。但是，如果使用不當仍然會引起電擊或火災。為了防止可能發生的危險，在安裝、操作和清掃本機時，請遵守如下指示。為了確保您的安全、並延長液晶彩色電視機的有效工作期限，在使用本機之前請務必仔細閱讀如下注意事項。

1. 閱讀操作指示— 在操作本產品之前，必須閱讀並理解所有的操作指示。
2. 將本說明書保存於安全可靠的地方— 這些關於安全和操作的指示說明，必須保存於安全可靠的地方，以備將來參閱之用。
3. 遵守關於警告的注意事項— 產品之上與說明書之中的一切關於警告的注意事項必須嚴格遵守。
4. 遵照指示說明— 必須遵照所有的操作指示說明。
5. 附件— 不要使用非本製造商所推薦的附件。如果使用不合適的附件，則可能會造成事故。
6. 電源— 本產品必須使用規格標記上所規定的電源。如果您不清楚您家中的電源類型，那麼請向您的經銷商或當地電力公司諮詢。
7. 保護交流電源線— 交流電源線的佈線必須恰當，以防行人踩踏、或在其上放置其他物件。請檢查電源線在插頭與電視機等處均完好無損。
8. 過負荷— 不要使交流電源插座或電源延長線超出負荷。過負荷會引起火災或電擊。
9. 不可讓異物或液體進入本機內— 絕對不可從散熱孔或其他開口之處將異物插入到本機之內。本機內有高電壓在流動，插入異物會導致電擊、使機內零件短路。根據同樣的道理，也不能將水或液體濺灑到本機之上。
10. 維護— 請勿試圖自行維修本機。如果開啟機殼的蓋子，就會使您暴露於機內之高電壓與其他危險環境的面前。請委託經過資格認證的專業維修人員來進行維修操作。
11. 修理— 如果出現如下所述之任一情況，就請從交流電源插座中拔出本機的交流電源線插頭，然後請經過資格認證的專業維修人員來進行修理。
 - a. 如果交流電源線或電源插頭損壞。
 - b. 如果有液體濺灑到本機之上，或者有異物跌落到本機之中。
 - c. 當本機遭受雨淋或水澆時。
 - d. 當本機不能夠像本操作說明書所述那樣正確運行時。
除了本操作說明書所述之操控零件之外，不要碰觸任何其他操控零件。如果對於操作說明中未加敘述之操控零件進行了不正確的調校，那麼會導致本機損壞，從而常常需要請經過資格認證的專業技術人員來進行大量的額外調校。
 - e. 當本機已經遭受跌落或損壞時。
 - f. 當本機出現異常情況時。任何可以觀察到的本機的異常狀況，都表明本機需要維修。
12. 更換零件— 如果本機需要更換零件，請確認維修人員所使用之更換零件確實是本製造商所規定之零件，或者確實具有與原來零件相同之特性與性能。如果使用未經認可之零件，則可能引起火災、電擊、以及其他危險。
13. 安全檢查— 維護或修理工作結束之後，要讓進行維修的專業技術人員執行安全檢查，以確保本機已經能夠正常運行。
14. 安裝在牆上或天花板上— 如果把本機安裝在牆上或者天花板上，那麼請務必確認按照本製造商所推薦的方法來安裝本產品。

關於安全的重要注意事項

- 清掃— 在清掃本機之前，務必先將交流電源線插頭從交流電源插座中拔出。用擰乾的濕布將本機擦拭乾淨。不要使用液態清潔劑或噴霧式清潔劑。

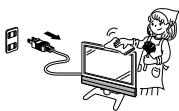

- 本機所用之液晶顯示屏是用玻璃製造的。所以，如果本機跌落或遭受撞擊，玻璃就會破碎。萬一液晶顯示屏破碎，請小心不要受到碎玻璃的傷害。



- 水和潮濕— 不要在近水之處使用本機，例如在靠近洗澡盆、洗臉盆、廚房洗滌槽、洗衣盆、游泳池等，也不要潮濕的地下室中使用。



- 熱源— 要使本機遠離熱源，諸如取暖器、加熱器、火爐、或者其他任何會產生熱力的東西（包括擴音機在內）。



- 請勿在本機之上放置花瓶或任何其他盛水的容器。若有水滴濺到本機之上，就可能引起火災或觸電。

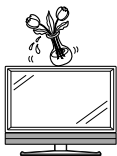

- 為了防止遭受起火的危險，請勿將任何種類的蠟燭或無保護罩的火爐置於本機的頂部或附近。

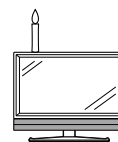

- 台座— 不要將本機放置於不穩定的推車、台座、三腳架或桌面上。如果將本機放置於不穩定的基座上，那麼可能會使本機跌倒，導致嚴重的人身傷害、以及產品損壞。只能使用本製造商所推薦或與本產品配套出售的推車、台座、三腳架、托架、或桌子。
在將本機安裝於牆上時，請務必遵照本製造商的指示，而且只可以使用本製造商所推薦的安裝器材。



- 為了防止遭受起火或觸電的危險，請勿將交流電源線置於本機或其他重物之下。

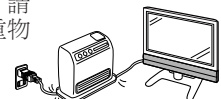

液晶顯示屏是用非常高超的技術製造的，具有3,147,264個薄膜電晶體，能顯示出精細的畫面。由於像素數目極多，偶然也可能會有一些無效的像素出現在屏幕上，看上去是固定不變的藍色、綠色、或紅色的亮點。請注意，這是在本產品規定範圍之內，並不是故障。

- 當將本機放置於推車上搬運時，必須非常小心注意安全。突然停車、用力過度、地面不平整等等，都會導致本機從推車上跌落下來。



在搬運電視機時的注意事項

決不可握住音箱來搬運本電視機。在搬運本電視機時，無論何時都必須由兩個人用雙手搬運— 電視機的每一側用一隻手握住。

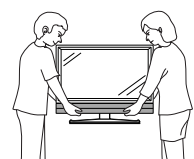

- 通風— 本機外殼上的散熱孔與其他開口之處，用於散熱通風。請勿堵塞這些散熱孔或開口之處，否則通風散熱不良會使本機過熱、縮短本機的使用壽命。不要將本機置於臥床、沙發、地毯、或其他類似物品之上，因為這些物品會堵塞散熱通風孔。本產品之設計不適用於嵌入式安裝，所以不要將本機置於像書櫃、機架那樣的封閉之處，除非提供合適的通風或遵照本製造商的專門指示說明。

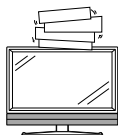

- 請勿長時間顯示一幅靜止圖像，否則會導致殘像遺留在銀幕上。

隨機附件

請確認如下附件隨同本機附送。

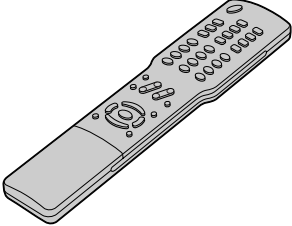
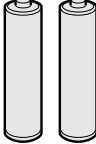
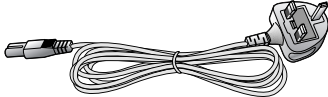
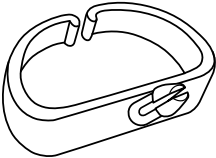
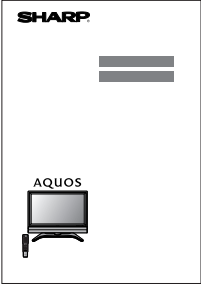
遙控器	“AAA”型電池 (×2)	交流電源線
 第12頁	 第6頁	 第7頁
電線夾	使用說明書	
 第7頁		

註

- 請務必使用隨同電視機附送的交流電源線。

準備

裝入電池

在第一次使用本電視機之前，請插入兩枚“AAA”型電池（附送）。當電池耗盡，而且遙控器不能操作時，用新的“AAA”型電池替換。

1 打開電池蓋。

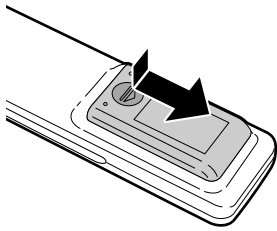

2 插入兩枚附送的“AAA”型電池。

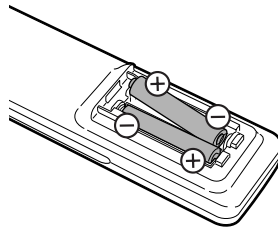

3 關上電池蓋。

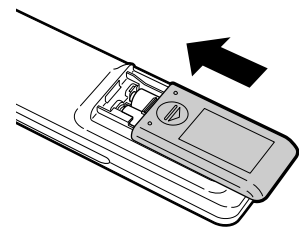

- 在裝入電池時，要注意電池端子的極性要與電池艙內的極性標記（+）和（-）一致。

注意

如果電池使用不當，會導致化學物質洩漏或爆炸。請務必遵守如下所述的指示。

- 不要將不同型號的電池混合使用。不同型號的電池具有不同的特性。
- 不要將新舊程度不同的電池混合使用。如果新電池與舊電池混合使用，那麼就會縮短新電池的使用壽命，或者導致舊電池的化學物質洩漏。
- 當電池的電量耗盡之時，要立即將電池取出。從電池漏出的化學物質會腐蝕電池艙內零件。如果發現有任何化學物質洩漏，那麼請用布將化學物質徹底擦拭乾淨。
- 由於儲存條件不同，隨同本機附送之電池可能會達不到預期的使用壽命。
- 如果將會長期不使用遙控器，那麼請將電池從遙控器中取出。

使用遙控器

將遙控器指向遙控感應器窗口，就可以使用遙控器了。如果在遙控器與感應器窗口之間有阻擋的物體，那麼就可能妨礙正常操控。

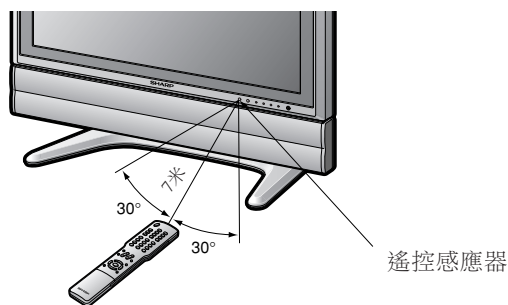

關於遙控器的注意事項

- 不要使遙控器經受震動。另外，也不要讓液體濺灑到遙控器上，或者將遙控器放在非常潮濕的地方。
- 請勿將遙控器安裝或放置於遭受陽光直射之處。陽光之灼熱可能會使遙控器外殼變形。
- 如果電視機上的遙控感應器窗口遭受到陽光或其他強烈光線之直射，遙控器可能會不能正常操作。在這樣的情況下，可以改變光線角度或電視機的角度，或者將遙控器移動到靠近遙控感應器窗口再進行操控。

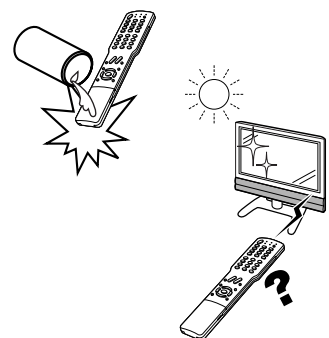

設置電視機

關於設置位置的說明

- 勿使電視機受到陽光直射，並將其置於通風良好之處。
- 請將電視機置於水平的地方。

1 卸下端子蓋

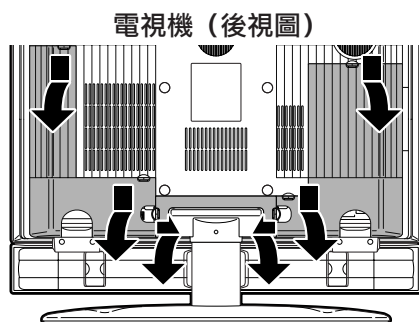

按下掛鉤，將蓋子向後卸下。

2 將交流電源線、天線、以及其他外部設備連接到電視機上

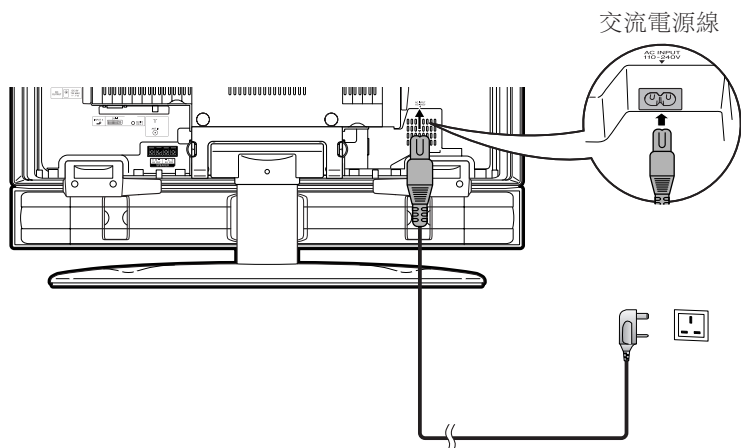

關於連接天線以及像錄影機、DVD影碟機和個人電腦等的外部設備，請參閱第8、31-34頁。

3 捆綁電線、並關閉端子蓋

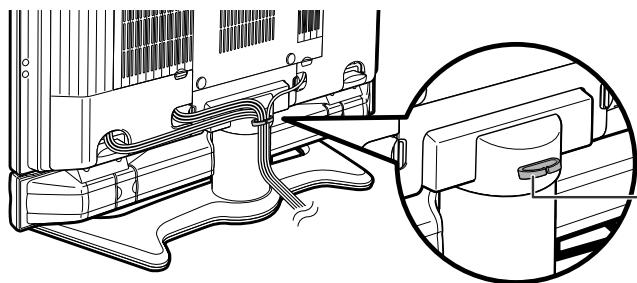

如圖所示，將線夾插入電視機上的孔中。

注意

- 為了防止遭受電擊的危險，在電源線被連接時，請不要碰觸任何接線的未經絕緣的部份。

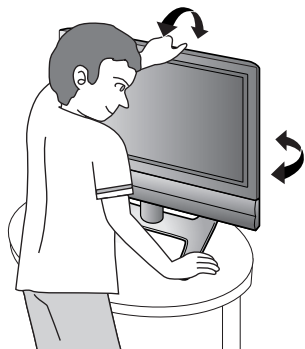

注意

請以雙手調節銀幕。將一隻手放在電視機上並且旋轉銀幕，用另一隻手扶住支架。
可以將銀幕垂直地向前調節最多2度，或是向後調節最多6度，或是水平地旋轉20度。

準備

觀看電視節目的簡單操作。

基本連接

連接天線

為了能盡情享受清晰的電視影像，請使用室外電視天線。如下所述是用於連接同軸連接線的連接方法的簡要說明。

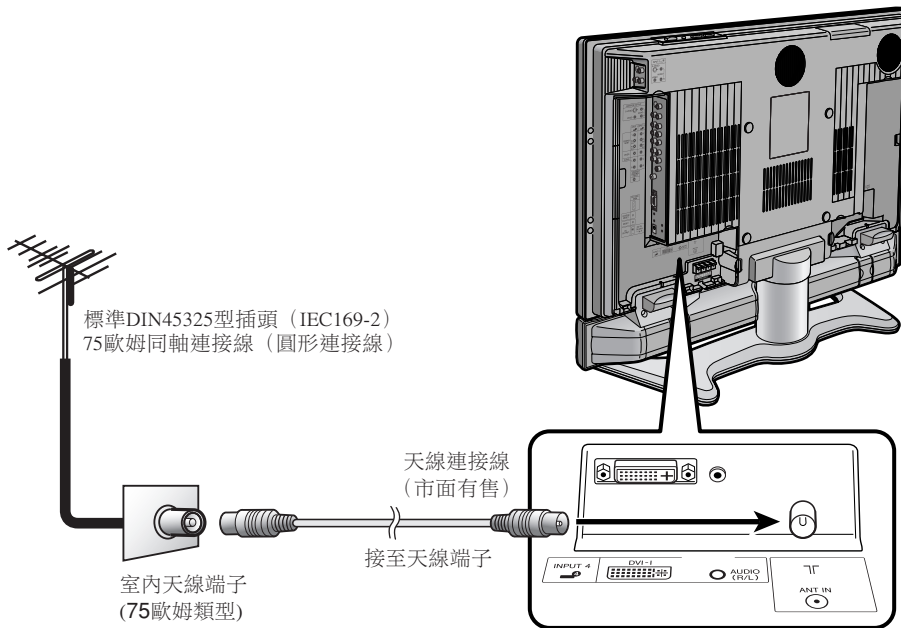

連接到電源插座

後視圖

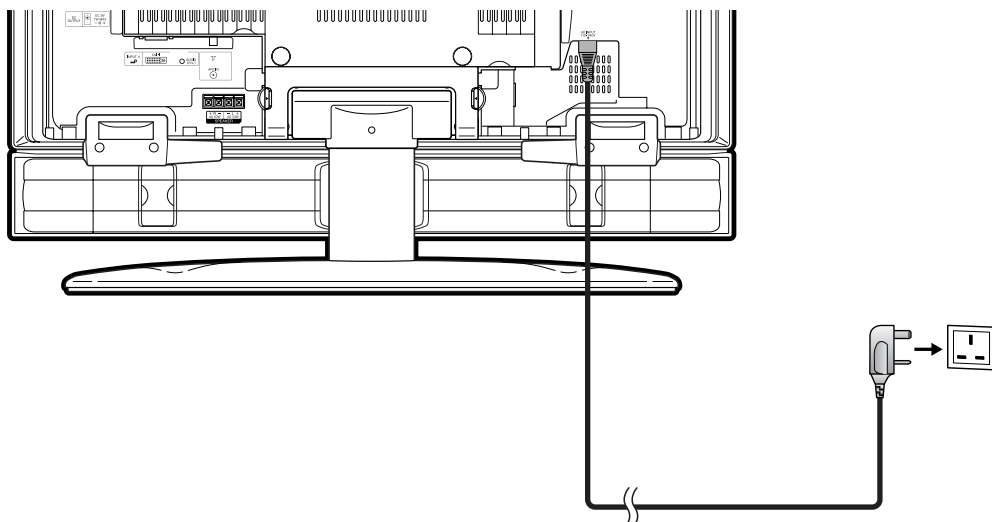

註

- 在連接交流電源線時，請務必先關掉電視機的電源。
- 如果在很長時期內將不使用本電視機，請將交流電源線從交流電源插座中拔出。

將電視機安裝於牆上

- 可用另外購買的AN-37AG2型托架，將電視機安裝於牆上。
- 詳情請參閱另外購買的托架所附之說明書。

注意

- 安裝液晶彩色電視機需要特別的技能，只有合資格的服務人員才能夠安裝。用戶不可自己進行這項工作。對於不正確的安裝，或是引起事故或傷害的安裝，SHARP不承擔任何責任。

拆下支座與音箱

- 可從電視機上卸下音箱。
- 可將自己的音箱（4Ω、10W）連接到電視機上。（參閱第34頁）
- 當用另外購買的AN-37AG2型托架安裝於牆上時，請將支座卸下。
- 當連接自己的音箱時，請先將原來的音箱從電視機上卸下來。

在安裝/拆卸支座之前

- 在拆卸（或安裝）支座之前，請先將交流電源線從交流電源插座中拔出。
- 卸下所有的端子蓋與接線。
- 在桌面上鋪設減震墊（如毛毯等），然後將電視機倒放於其上。
- 請務必由2人以上來進行操作。

注意

- 不要從電視機上取下支架和音箱，除非使用選購的托架安裝電視機。
- 使用已裝上附送支架的電視機時，不能拆下音箱。否則，失去平衡會造成物體損壞或人身傷害。

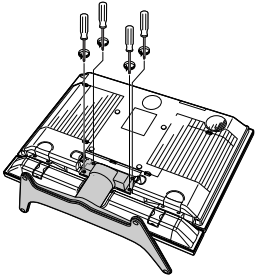
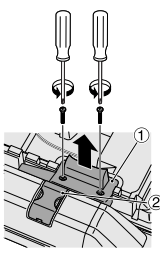
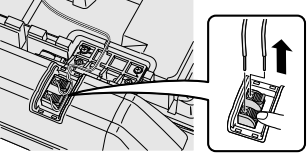
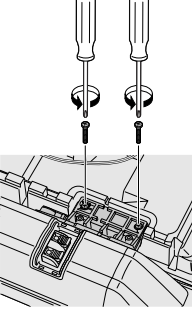
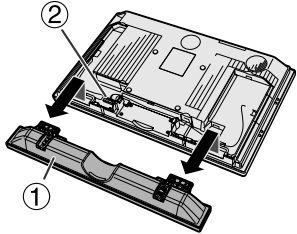
<p>1</p>  <p>鬆開用於確保支座安在正確位置上的螺絲釘，然後從電視機上拆下支座。</p>	<p>2</p>  <p>① 鬆開用於安裝音箱托架蓋的螺絲釘，然後卸下音箱。 ② 卸下音箱端子蓋。</p>	<p>3</p>  <p>從音箱上卸下連接線。</p>
<p>4</p>  <p>鬆開用於安裝音箱托架的螺絲釘。</p>	<p>5</p>  <p>① 現在可從電視機上卸下音箱了。 ② 連接自己的音箱。（參閱第34頁）</p>	<p>• 在音箱兩側執行步驟2至4，將音箱卸下。</p>

註

- 在安裝支座時，請以相反次序按照上述步驟進行操作。

零件名稱

電視機(前視圖)

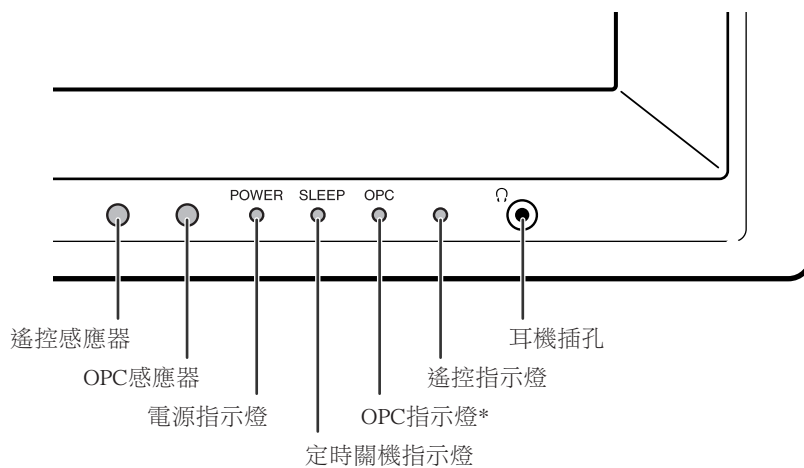
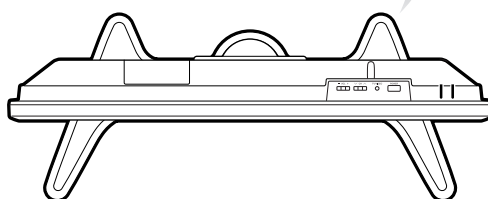
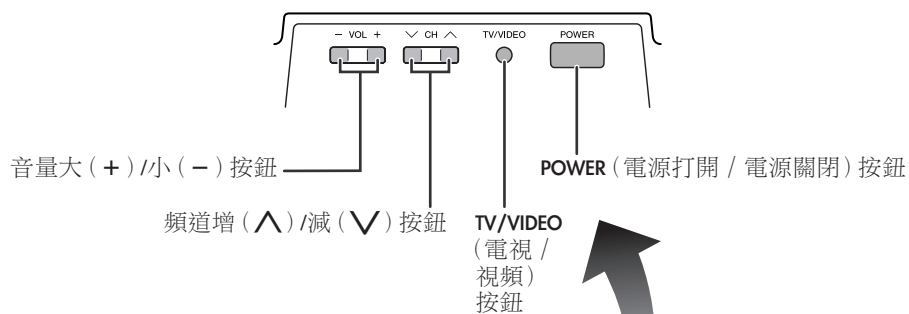

*OPC: Optical Picture Control (光學圖像控制)
(請參閱第24頁)

電視機 (後視圖)

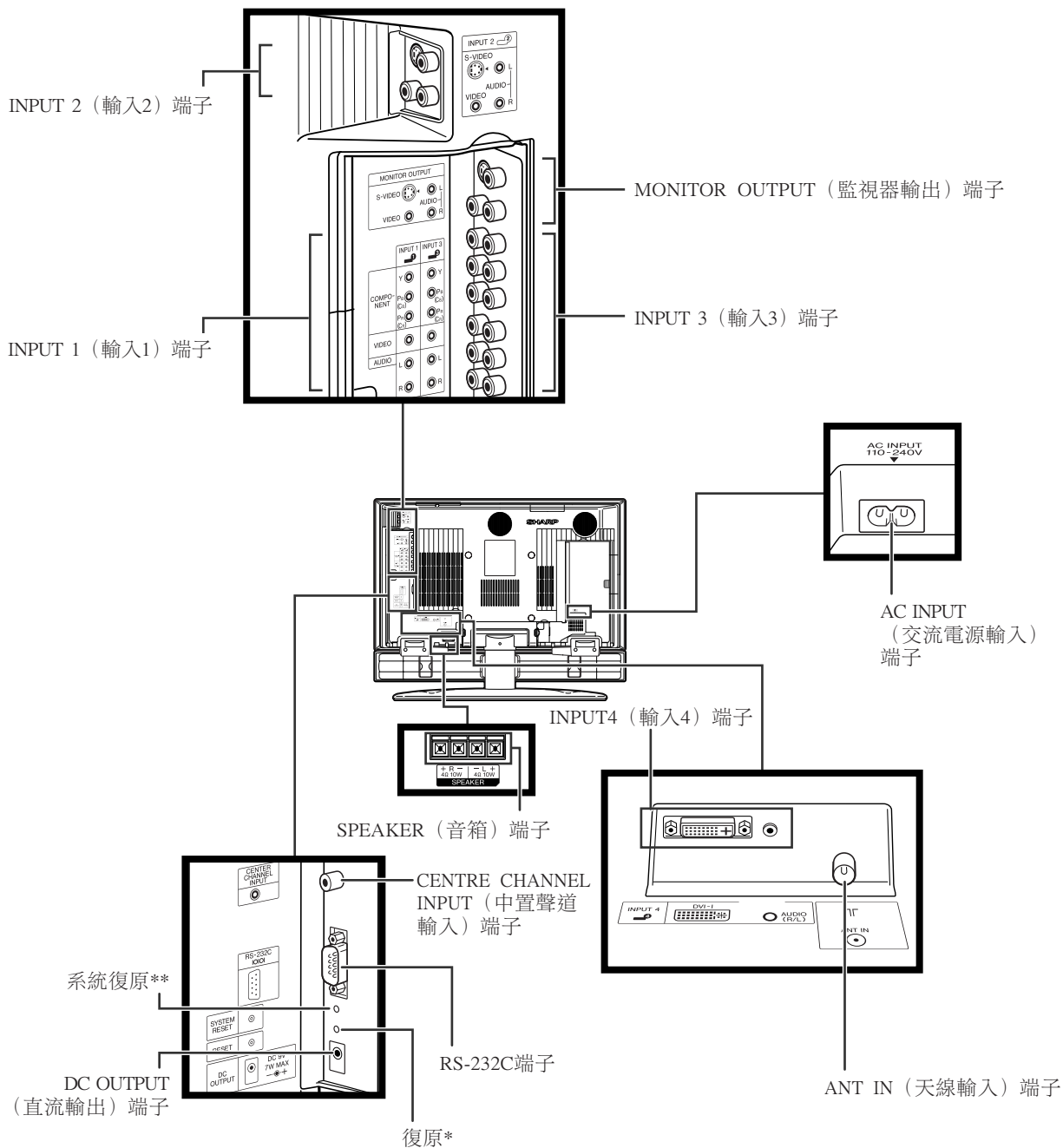

* 在執行了許多操作之後，如果電視機不能返回到原來的狀態，那麼請按下**RESET**（復原）。

這就可以使本電視機復原如下。

- “AV 模式” (AV 模式) 復原為 “用戶” (個性化)。
- 電視頻道復原為頻道 1。
- 雙畫面復原到正常。
- 音頻設置被初始化。
- “Dolby Virtual” 復原為 “關閉” (關閉)。
- 影像位置被初始化。
- 靜止影像模式無效。
- “音頻輸出” (音頻輸出) 設置復原到 “固定的” (固定)。
- “中置聲道輸入” (中置聲道輸入) 設置復原到 “關閉” (關閉)。
- “只有音頻” (只有音頻) 設置復原到 “關閉” (關閉)。

** 如果啟動之後電視機不能運行，那麼請按下**SYSTEM RESET**（系統復原）。

註

- 如果電視機處於備用狀態（指示燈以紅色亮起），那麼按下**RESET**（復原）就不會起作用。
- 按下**RESET**（復原）不會刪除頻道設置或密碼。關於重新設置密碼，請參閱第 44 頁。如果萬一忘記了密碼，那麼請參閱第 53 頁使設置恢復到出廠時的預設值。

遙控器

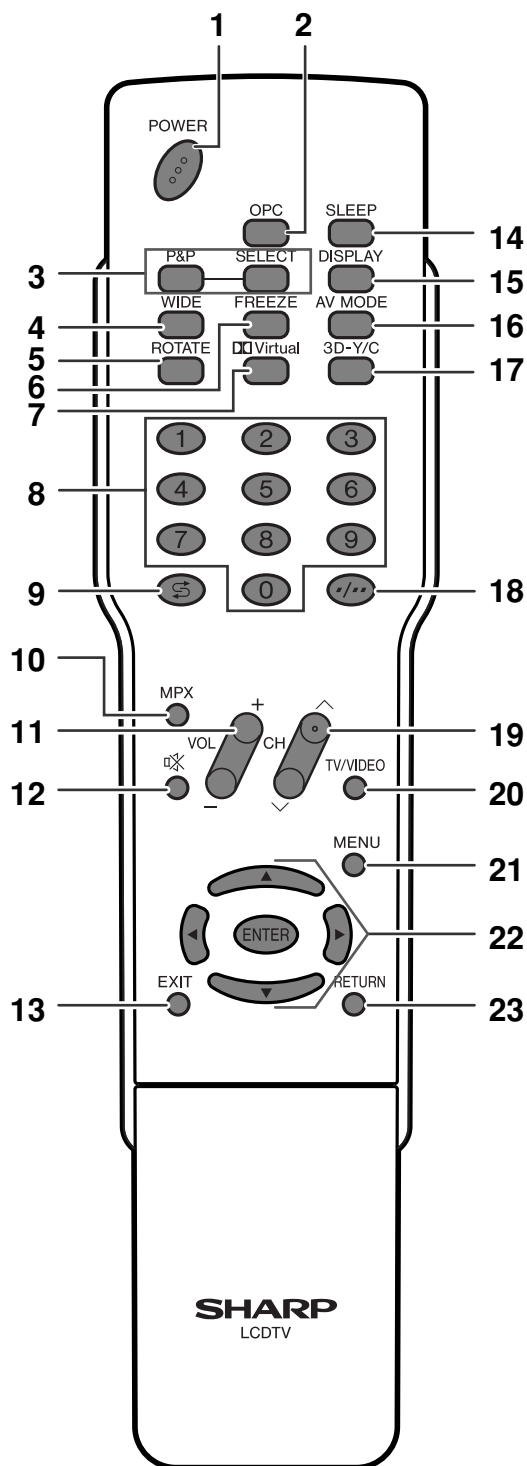

- 1 **POWER (電源) (備用 / 打開)**
打開和關掉電源開關。(請參閱第13頁。)
- 2 **OPC (光學圖像控制)**
打開或關閉光學圖像控制。(請參閱第24頁。)
- 3 **P&P (雙畫面)**
設置雙畫面模式。再按一次P&P (雙畫面) , 就返回到通常畫面。
(請參閱第46頁。)
- 4 **SELECT (選擇)**
在雙畫面模式下, 選擇其中一個畫面作為有效畫面。
- 5 **WIDE (寬屏幕模式)**
電視/外接輸入模式: 改變寬屏幕影像模式。(請參閱第39和40頁。)
- 6 **ROTATE (旋轉)**
以不同的方向顯示影像。(參閱第42頁。)
- 7 **FREEZE (停幀)**
電視/外接輸入模式: 改變靜止影像模式。
(請參閱第46頁。)
- 8 **Virtual**
選擇虛擬杜比環繞聲設置。(參閱第28頁。)
- 9 **0-9**
電視/外接輸入模式: 設置頻道。
- 10 **閃回**
在通常收看模式下按下此鈕, 返回到前一個畫面。(請參閱第14頁。)
- 11 **MPX (多重聲音)**
選擇多重聲音模式。(請參閱第15頁。)
- 12 **VOL-/VOL+ (音量-/音量+)**
設置音量。(請參閱第16頁。)
- 13 **沒有聲音**
關閉聲音。(請參閱第16頁。)
- 14 **EXIT (退出)**
關閉屏幕顯示。
- 15 **SLEEP (定時關機)**
設置定時關機。(請參閱第43頁。)
- 16 **DISPLAY (顯示)**
顯示頻道的資料。
- 17 **AV MODE (影音模式)**
選擇一個視頻設置: 影音模式 (標準, 電影, 遊戲, 個性化, 動態), 電腦模式 (標準, 個性化) (請參閱第38頁。)
- 18 **3D-Y/C**
打開或關閉3D-Y/C功能。(請參閱第27頁。)
- 19 **-/- (單位數或雙位數頻道選擇)**
改變所選擇的電視頻道數位。(請參閱第14頁。)
- 20 **CH^/CH^ (頻道^/頻道^)**
電視輸入模式: 選擇一個頻道。
- 21 **TV/VIDEO (電視/視頻) (輸入源)**
選擇一個輸入源。(電視, 輸入1, 輸入2, 輸入3, 輸入4) (請參閱第30、36、37和46頁。)
- 22 **MENU (選項表)**
顯示出選項表。
- 23 **▲/▼/◀/▶ (遊標)**
在設置畫面上選擇一個所需的項目。
ENTER (輸入)
執行一個命令。
- 24 **RETURN (返回)**
選項表模式: 返回到前一個選項表畫面。

註

- 在使用遙控器時, 請將遙控器指向電視機。

觀看電視

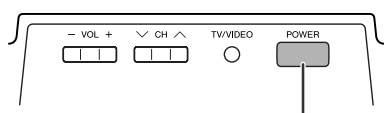

POWER (電源) 按鈕

POWER (電源) 指示燈

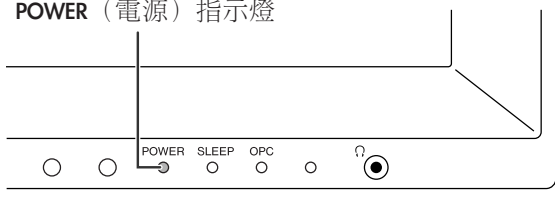

POWER (電源) 按鈕

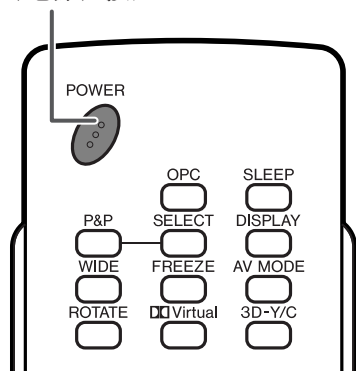

POWER (電源) 指示燈

關閉	電源關閉。
紅	電視機處於備用狀態。
綠	電視機開啟。

打開電源

按下電視機上的 **POWER** (電源)。

- 電源指示燈 (綠色)：電視機的電源已經打開。(幾秒鐘之後，影像伴隨著聲音顯示出來。)
- 按電視機上的 **POWER** (電源) 將電源“开启”(打開)之後，就可以按遙控器上的 **POWER** (電源) 來打開或關閉電源了。

關閉電源

按下遙控器上的 **POWER** (電源)。

- 電視機進入備用模式，屏幕上的影像消失。
- 電視機上的電源指示燈由綠變紅。

按下電視機上 **POWER** (電源)。

- 電視機上的電源指示燈關閉。
- 當用 **POWER** (電源) 關閉電視機時，不能按下遙控器上的 **POWER** (電源) 來打開電源。

註

- 如果打算長時間不使用本電視機，那麼請務必將交流電源線插頭從交流電源插座中拔出來。
- 即使關掉 **POWER** (電源)，也會稍微地消耗電量。

改變頻道的簡單按鈕操作

可以用多種方式換頻道。

使用遙控器上的 CH \wedge / \vee

- 按下 CH \wedge ，來增大頻道號碼。
- 按下 CH \vee ，來減少頻道號碼。

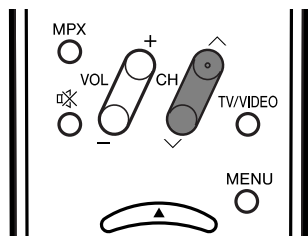

註

- 電視機上的CH \vee / \wedge 的作用與遙控器上的 CH \vee / \wedge 相同。

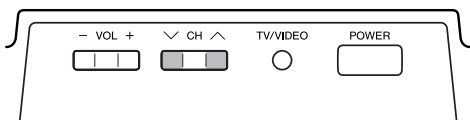

使用遙控器上的 0 - 9

按下按鍵0到9，就可以直接選擇頻道。

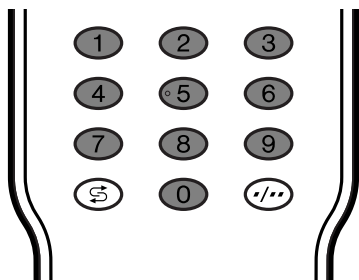

例

要選擇1位數的頻道（例如頻道2）時：

- 按下2。如果“2”顯示出來，而畫面沒有立即改變，請按下 \square 切換到1位數選擇模式，然後再按下2。

要選擇2位數的頻道（例如頻道12）時：

- 按下 \square ，設置2位數選擇模式。先按下1再按下2。

註

- 此項操作要在3秒鐘以內完成，否則將不會在2位數頻道模式下進行選擇。

頻道顯示

如下所示，大約3秒鐘後，頻道顯示改變了。

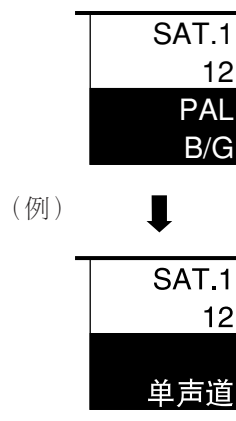

使用遙控器上的閃回 (↶)

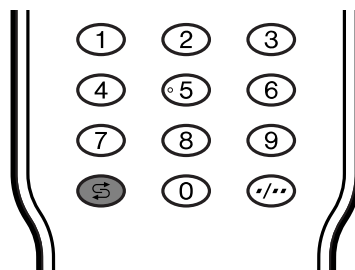

按下 \square ，將當前調諧的頻道切換到先前的調諧頻道。再一次按下 \square ，返回到當前調諧的頻道。

按下 \square ，在當前選擇的輸入源和前面一個選擇的輸入源之間進行切換。

使用遙控器上的MPX

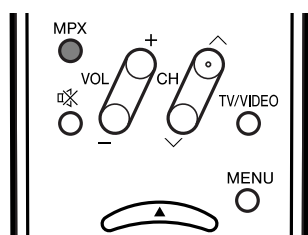

NICAM (麗音) 電視廣播

在接收到立體聲信號時

每一次按下 **MPX** (多重聲音), 模式就會在 **麗音** 立體聲 (麗音立體聲) 和 **单声道** (單音) 之間切換。

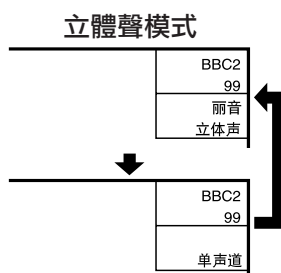

在接收到雙語廣播信號時

每一次按下 **MPX** (多重聲音), 模式就會在 **麗音** (麗音) 頻道 A (頻道A)、**麗音** (麗音) 頻道 B (頻道 B)、**麗音** (麗音) 頻道 AB (頻道AB)、以及 **单声道** (單音) 之間切換。

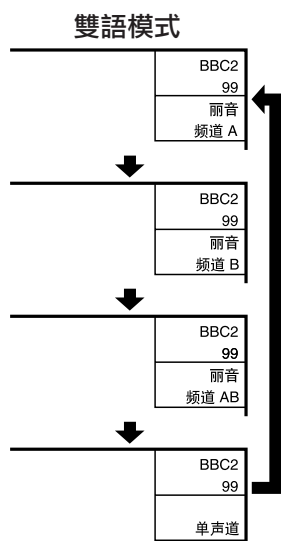

在接收到單音廣播信號時

每一次按下 **MPX** (多重聲音), 模式就會在 **麗音** 单声道 (麗音單音) 與 **单声道** (單音) 之間切換。

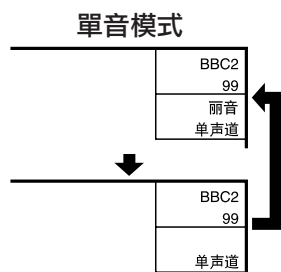

在A2電視廣播的電視模式下

在接收到立體聲信號時

每一次按下 **MPX** (多重聲音), 模式就會在 **立体声** (立體聲) 與 **单声道** (單音) 之間切換。

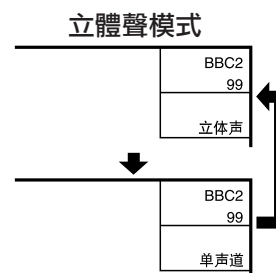

在接收到雙語廣播信號時

每一次按下 **MPX** (多重聲音), 模式就會在 **頻道 A** (頻道A)、**頻道 B** (頻道B)、**頻道 AB** (頻道AB) 之間切換。

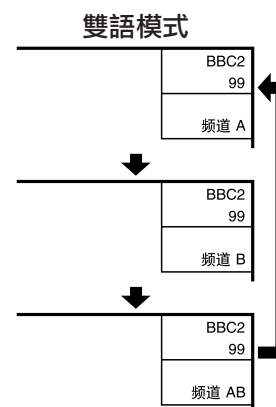

在接收到單音廣播信號時

在按下 **MPX** (多重聲音) 時, 就會顯示出 **“单声道”** (單音)。



註

- 沒有任何信號輸入時, 聲音模式將顯示出 **“单声道”** (單音)。
- “BBC2” 和 “99” 是假設的網絡名稱和頻道。

改變音量或聲音的簡單按鈕操作

改變音量

可以在電視機上或是遙控器上改變音量。

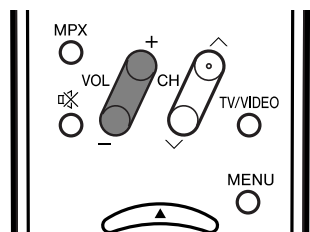
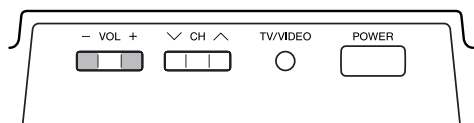

- 要增加音量，請按下 **VOL+**。
- 要減少音量，請按下 **VOL-**。



註

- “电视”（電視）、“輸入 1”（輸入1）、“輸入 2”（輸入2）、“輸入 3”（輸入3）、以及“輸入 4”（輸入4）模式能分別記憶各自調節的音量數值。

當“音頻輸出”（音頻輸出）設置為“可變的”（可變的）時，屏幕上的指示標記就會變成如下所示的樣子。



音頻狀態

輸出設備	音頻輸出	
	固定的	可變的
音箱	可變聲音	沒有聲音
監視器輸出	固定在指定的值不變	可變聲音

註

- 關於音頻輸出功能之詳情，請參閱第43頁。

使用遙控器上的 （沒有聲音）

 關閉當前的聲音輸出。

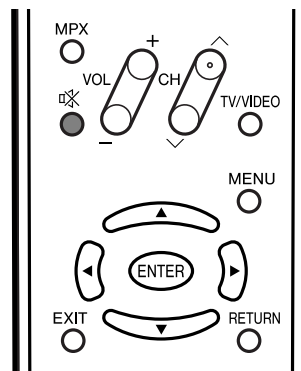



1

- 按下 。
- 聲音消失。
 - “” 已經在畫面上顯示了30分鐘。

沒有聲音



註

- 在按了之後的30分鐘之內，按下列按鈕之一來取消靜音。
 - VOL- /VOL+
 - 
- 經過30分鐘之後，沒有聲音將會被取消。但電視機並不會突然輸出很大的聲音，因為音量會自動設置到0。按VOL+ 增大音量。

2

- 在30分鐘內，再次按下  來取消此設置。
- 在30分鐘內，音量將返回原先的設定。

基本調校設置

選項表操控按鈕

用遙控器上的如下按鈕來操控選項表。

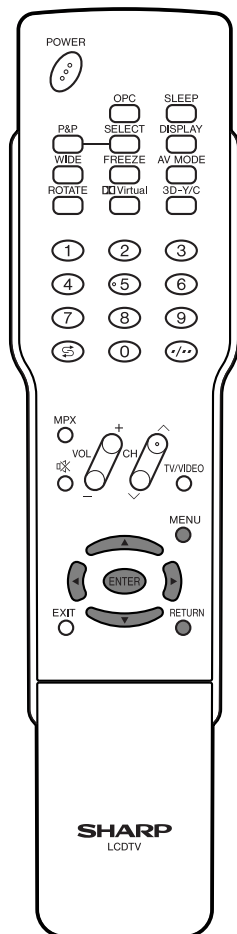

MENU (選項表) : 按下該鈕打開或關閉選項表畫面。

▲/▼/◀/▶ (遊標) : 按下該鈕來選擇畫面上所需的項目或調校所選擇的項目。

ENTER (輸入) : 按下該鈕，轉到下一步驟或完成設置。

RETURN (返回) : 按下該鈕，返回到前一個步驟。

屏幕顯示

例

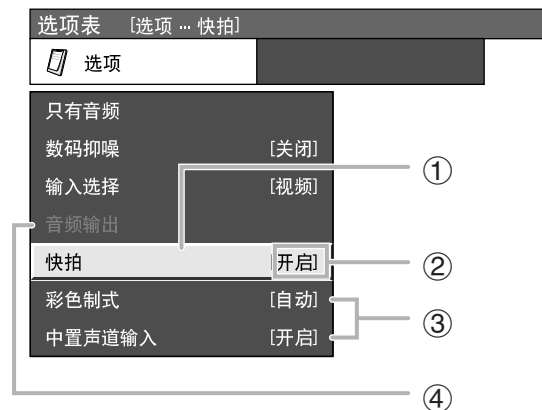

- ① 用黃色顯示的項目
 - 表示當前選擇的項目。
 - 按下**ENTER**（輸入）轉入到該項目的調校畫面。
- ② 括號中的項目
 - 表示該項目當前的設置。
- ③ 用白色顯示的項目
 - 表示可以選擇的項目。
- ④ 用灰色顯示的項目
 - 表示不能選擇該項目。
 - *不能選擇該項目的原因可能有許多，但是主要原因如下：
 1. 被選擇的輸入端子上什麼都沒有連接。
 2. 該功能與當前的輸入信號不相容。

註

- 在選擇的輸入模式中，選項表中供選擇的項目會有不同，但是操作步驟是相同的。
- 使用說明書中的畫面是用於進行解釋的（有些放大了，另一些裁剪了），可能會與實際畫面稍有不同。

電視 / 影音輸入模式選項表中的項目

幫助您操作的電視 / 影音選項表項目列表

 圖像 (圖像)

光学图像控制 (光學圖像控制)	第24頁
背光 (背光)	第25頁
对比度 (對比度)	第25頁
亮度 (亮度)	第25頁
彩色 (彩色)	第25頁
色调 (色調)	第25頁
锐度 (銳度)	第25頁
高級的 (高級)	
彩色管理系统 (彩色管理系統)	第26頁
色温 (彩色温度)	第26頁
黑色 (黑色)	第26頁
3D-Y/C	第27頁
单色 (單色)	第27頁
影院模式 (電影模式)	第27頁
隔行 / 逐行 设定 (隔行/逐行設置)	第27頁

 音频 (音频)

高音 (高音)	第28頁
低音 (低音)	第28頁
平衡 (平衡)	第28頁
Dolby Virtual	第28頁

 电源控制 (電源控制)

无信号关闭 (無信號關閉)	第29頁
无操作关闭 (無操作關閉)	第29頁

 设置 (設置)

自动安装 (自動安裝)	第19頁
频道设置 (頻道設置)	第19-23頁
儿童安全锁 (兒童保險鎖)	第44頁
输入标记 (輸入標記)	第37頁
扬声器设置 (音箱設置)	第34頁
位置 (位置)	第35頁
旋转 (旋轉)	第42頁
语言 (語言)	第24頁

 选项 (選項)

只有音频 (只有音頻)	第35頁
数码抑噪 (數碼抑噪)	第41頁
输入选择 (輸入選擇)	第36頁
音频输出 (音頻輸出)	第43頁
快拍 (快拍)	第41頁
彩色制式 (彩色制式)	第37頁
中置声道输入 (中置聲道輸入)	第45頁

電腦輸入模式選項表中的項目

幫助您操作的電腦選項表項目列表

 图像 (圖像)

光学图像控制 (光學圖像控制)	第24頁
背光 (背光)	第25頁
对比度 (對比度)	第25頁
亮度 (亮度)	第25頁
红色 (紅)	第25頁
绿色 (綠)	第25頁
蓝色 (藍)	第25頁
高級的 (高級)	
彩色管理系统 (彩色管理系統)	第26頁

 音频 (音频)

高音 (高音)	第28頁
低音 (低音)	第28頁
平衡 (平衡)	第28頁
Dolby Virtual	第28頁

 电源控制 (電源控制)

电源管理 (電源管理)	第29頁
-------------	------

 设置 (設置)

输入标记 (輸入標記)	第37頁
扬声器设置 (音箱設置)	第34頁
输入信号 (輸入信號)	第41頁
自动同步 (自動同步)	第35頁
微调同步 (精細同步)	第36頁
旋转 (旋轉)	第42頁
语言 (語言)	第24頁

 选项 (選項)

只有音频 (只有音頻)	第35頁
输入选择 (輸入選擇)	第36頁
音频输出 (音頻輸出)	第43頁
快拍 (快拍)	第41頁
中置声道输入 (中置聲道輸入)	第45頁

基本調校設置

自動安裝

即使設置好預置頻道之後，您也可以再進行自動安裝。

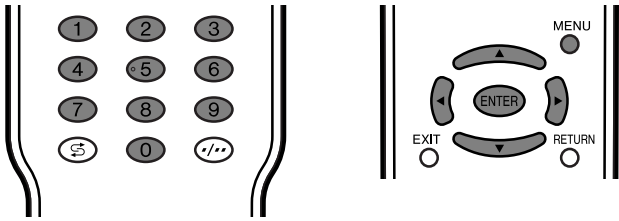

1 按下MENU（選項表），顯示選項表畫面。

2 按下◀/▶來選擇“設置”（設置）。

3 按下▲/▼，來選擇“自動安裝”（自動安裝），然後按下ENTER（輸入）。



4 如果已經設置了密碼，那麼請在此輸入密碼。
• 關於設置密碼，請參閱第44頁。

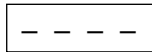

5 按下◀/▶來選擇“是”（是），然後按下ENTER（輸入）。

6 按下▲/▼從屏幕上顯示的選項表中選擇想要使用的語言，然後按下ENTER（輸入）。
• 在該設定之後，頻道自動搜索開始。

註

- 在執行了步驟6之後，步驟3所示的選項表畫面就會重新顯示出來。在此之前，請勿關閉電視機的電源，因為此時電視機正在保存所找到的資料。

頻道設置

可以在任何時候重新運行自動安裝程式，只需要進入到設置選項表，然後再進入到頻道設置選項表。這樣，就可以自動或者手動地調諧頻道了。

自動搜索

也可以進行如下操作來自動搜索和下載電視頻道。其功能與自動安裝中用頻道自動搜索相同。

1 按下MENU（選項表），顯示選項表畫面。

2 按下◀/▶來選擇“設置”（設置）。

3 按下▲/▼來選擇“頻道設置”（頻道設置），然後按下ENTER（輸入）。
如果已經設置了密碼，那麼請在此輸入密碼。
• 關於設置密碼，請參閱第44頁。



4 按下▲/▼來選擇“自動搜索”（自動搜索），然後按下ENTER（輸入）。

5 按下◀/▶來選擇“是”（是），然後按下ENTER（輸入）。
• 在該設定之後，頻道自動搜索開始。

註

- 在執行了步驟5之後，步驟3所示的選項表畫面就會重新顯示出來。在此之前，請勿關閉電視機的電源，因為此時電視機正在保存所找到的資料。

基本調校設置

手動設置每個頻道

可手動設置某些頻道項目。這些項目是搜索、微調（電視頻率）、彩色制式、聲音制式、標註（網路名稱）、跳越、鎖（兒童安全鎖）、以及增強器。

- 1 按下MENU（選項表），顯示選項表畫面。
- 2 按下◀▶來選擇“設置”（設置）。
- 3 按下▲/▼，來選擇“頻道設置”（頻道設置），然後按下ENTER（輸入）。
如果已經設置了密碼，那麼請在此輸入密碼。
• 關於設置密碼，請參閱第44頁。
- 4 按下▲/▼來選擇“手動調節”（手動調節），然後按下ENTER（輸入）。
- 5 按下◀▶來選擇“是”（是），然後按下ENTER（輸入）。

頻道設置“手動調節”（手動調校）選項表

01 SAT.1	02 PR07	03 KABEL		
Next				

可以選擇以下設定中的一個。

- ① 搜索（請參閱第20頁。）
- ② 微調（請參閱第20頁。）
- ③ 彩色制式（請參閱第21頁。）
- ④ 聲音制式（請參閱第21頁。）
- ⑤ 標註（請參閱第21頁。）
- ⑥ 跳越（請參閱第22頁。）
- ⑦ 鎖（請參閱第22頁。）
- ⑧ 增強器（請參閱第22頁。）

搜索調諧

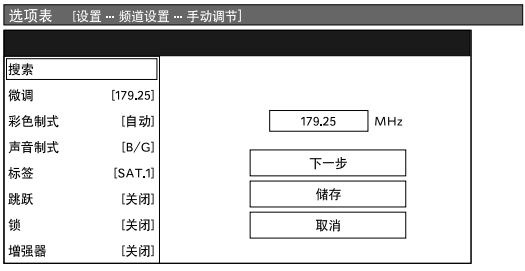
- 1 按下▲/▼/◀▶，來選擇您想要編輯的頻道，然後按下ENTER（輸入）。
• 被選擇的頻道的資訊就會顯示出來。
- 2 按下▲/▼，來選擇“搜索”（搜索），然後按下ENTER（輸入）。

- 3 按下▲/▼來選擇項目，然後按下ENTER（輸入）。
• 下一步（下一個）：搜索下一個頻道。
• 儲存（儲存）：儲存當前顯示的頻道。
• 取消（取消）：返回到前一個畫面。（不記憶搜尋結果。）

精細調諧

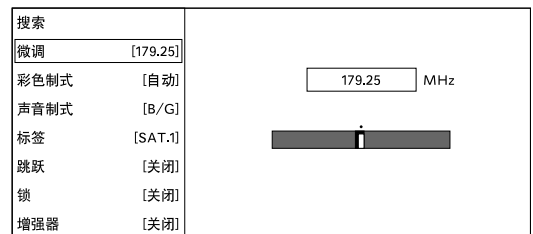
- 1 按下▲/▼/◀▶，來選擇您想要編輯的頻道，然後按下ENTER（輸入）。
• 被選擇的頻道的資訊就會顯示出來。
- 2 按下▲/▼，來選擇“微調”（微調），然後按下ENTER（輸入）。
- 3 按下◀▶，來調校頻率，然後按下ENTER（輸入）。
• 以背景影像作為檢查的參考，來進行調校。



- 如果不用上述方法，也可用0-9數字按鈕直接輸入頻道的頻率數值從而進行設置。

例

- 179.25 MHz：按下1 → 7 → 9 → 2 → 5。
- 49.25 MHz：按下4 → 9 → 2 → 5 → ENTER（輸入）。

基本調校設置

手動設置每個頻道 (續)

彩色制式

- 1 按下▲/▼/◀/▶，來選擇您想要編輯的頻道，然後按下 ENTER (輸入)。
 - 被選擇的頻道的資訊就會顯示出來。

- 2 按下▲/▼，來選擇“彩色制式”(彩色制式)，然後按下 ENTER (輸入)。
 - 可以接收的彩色制式就會列舉出來。

彩色制式選項表

选项表 [設置 ... 頻道設置 -- 手動調節]	
搜索	
微调 [179.25]	
彩色制式 [自动]	自动
声音制式 [B/G]	PAL
标签 [SAT.1]	SECAM
跳跃 [关闭]	NTSC 3.58
锁 [关闭]	NTSC 4.43
增强器 [关闭]	PAL-60

- 3 按下▲/▼，來選擇最佳的彩色制式，然後按下 ENTER (輸入)。

聲音制式 (廣播制式)

- 1 按下▲/▼/◀/▶，來選擇您想要編輯的頻道，然後按下 ENTER (輸入)。
 - 被選擇的頻道的資訊就會顯示出來。

- 2 按下▲/▼，來選擇“聲音制式”(聲音制式)，然後按下 ENTER (輸入)。
 - 可以接收的聲音制式 (廣播制式) 就會列舉出來。

聲音選項表

搜索	
微调 [179.25]	
彩色制式 [自动]	
声音制式 [B/G]	B/G
标签 [SAT.1]	D/K
跳跃 [关闭]	I
锁 [关闭]	M
增强器 [关闭]	

- 3 按下▲/▼，來選擇最佳的聲音制式，然後按下 ENTER (輸入)。

註

- 如輸出的聲音不正確，請檢查彩色制式資訊。(參閱上列)

標註頻道

當電視頻道發送自己的網路名稱時，自動安裝功能會檢測出該訊息，並且為它定立一個名字。但是，您也可以改變各個頻道的名稱。

- 1 按下▲/▼/◀/▶，來選擇您想要編輯的頻道，然後按下 ENTER (輸入)。
 - 被選擇的頻道的資訊就會顯示出來。

- 2 按下▲/▼，來選擇“标签”(標註)，然後按下 ENTER (輸入)。
 - 字母表和數字就會列舉出來。

標註選項表

搜索	
微调 [179.25]	
彩色制式 [自动]	
声音制式 [B/G]	
标签 [SAT.1]	A B C D E F G H I J 清除
跳跃 [关闭]	K L M N O P Q R S T 后退
锁 [关闭]	U V W X Y Z + - . _
增强器 [关闭]	0 1 2 3 4 5 6 7 8 9 结束

- 3 按下▲/▼/◀/▶，來選擇頻道新名稱的每個字母，然後按下 ENTER (輸入)。

- 4 反復操作直到名稱完全拼寫出來為止。
 - 名稱可以是5個字符或者更少。
 - 當想要設置的頻道名稱少於5個字時，請選擇“結束”(結束)，然後按ENTER (輸入)從標註選項表退出。

基本調校設置

手動設置每個頻道 (續)

跳越頻道

在觀看電視節目時，即使用CH \wedge / \vee 選擇了“跳躍”（跳越）被設置為“开启”（打開）的頻道，該頻道也會被跳越過去。

- 1 按下 \blacktriangle / \blacktriangledown / \blacktriangleleft / \blacktriangleright ，來選擇您想要編輯的頻道，然後按下 ENTER（輸入）。
 - 被選擇的頻道的資訊就會顯示出來。

- 2 按下 \blacktriangle / \blacktriangledown ，來選擇“跳躍”（跳越），然後按下 ENTER（輸入）。
 - 跳越選項表就會顯示出來。

跳越選項表

选项表 [设置 ... 频道设置 -- 手动调节]	
搜索	
微调	[179.25]
彩色制式	[自动] <input type="button" value="关闭"/>
声音制式	[B/G] <input type="button" value="开启"/>
标签	[SAT.1]
跳跃	[关闭]
锁	[关闭]
增强器	[关闭]

- 3 按下 \blacktriangle / \blacktriangledown ，將“跳躍”（跳越）設置為“开启”（打開），然後按下 ENTER（輸入）。

設置兒童安全鎖

您可以阻止兒童觀看任何一個頻道。

- 1 按下 \blacktriangle / \blacktriangledown / \blacktriangleleft / \blacktriangleright ，來選擇您想要編輯的頻道，然後按下 ENTER（輸入）。
 - 被選擇的頻道的資訊就會顯示出來。

- 2 按下 \blacktriangle / \blacktriangledown ，選擇“锁”（鎖定），然後按下 ENTER（輸入）。
 - 兒童安全鎖選項表就會顯示出來。

鎖定選項表

搜索	
微调	[179.25]
彩色制式	[自动] <input type="button" value="关闭"/>
声音制式	[B/G] <input type="button" value="开启"/>
标签	[SAT.1]
跳跃	[关闭]
锁	[关闭]
增强器	[关闭]

- 3 按下 \blacktriangle / \blacktriangledown ，將“锁”（鎖定）設置為“开启”（打開），然後按下 ENTER（輸入）。

註

- 關於設置密碼，請參閱第44頁。
- 如果一個頻道的“锁”（鎖定）設置為“开启”（打開），那麼當選擇該頻道時就會顯示出“兒童鎖启动”（兒童鎖已啟動），而且該頻道的影像和聲音都不會顯示出來。
- 當在顯示“兒童鎖启动”（兒童鎖已啟動）時按下ENTER（輸入），將會顯示密碼輸入選項表。輸入正確的密碼來暫時地打開兒童鎖，直到關機為止。

設置增強器

在信號強度微弱的地區，使用本功能可能會改善圖像品質。

- 1 按下 \blacktriangle / \blacktriangledown / \blacktriangleleft / \blacktriangleright ，來選擇您想要編輯的頻道，然後按下 ENTER（輸入）。

- 2 按下 \blacktriangle / \blacktriangledown ，來選擇“增强器”（增強器），然後按下ENTER（輸入）。
 - 就會顯示出增強器選項表。

增強器選項表

搜索	
微调	[179.25]
彩色制式	[自动] <input type="button" value="关闭"/>
声音制式	[B/G] <input type="button" value="开启"/>
标签	[SAT.1]
跳跃	[关闭]
锁	[关闭]
增强器	[关闭]

- 3 按下 \blacktriangle / \blacktriangledown ，將“增强器”（增強器）設置為“开启”（打開），然後按下 ENTER（輸入）。

註

- 如果選擇的頻道的信號已經夠強，那麼其效果就微不足道，並可能引起不穩定。在此情況下，請選擇“关闭”（關閉）。

基本調校設置

排序

頻道位置可以自由地進行排序。

- 1 按下MENU（選項表），顯示選項表畫面。
- 2 按下◀/▶選擇“設置”（設置）。
- 3 按下▲/▼，來選擇“頻道設置”（頻道設置），然後按下ENTER（輸入）。
如果已經設置了密碼，那麼請在此輸入密碼。
• 關於設置密碼，請參閱第44頁。
- 4 按下▲/▼，來選擇“排序”（排序），然後按下ENTER（輸入）。
- 5 按下◀/▶來選擇“是”（是），然後按下ENTER（輸入）。
- 6 按下▲/▼/◀/▶，來選擇您想要移動的頻道，然後按下ENTER（輸入）。
- 7 按下▲/▼/◀/▶，將該頻道移動到所需的位置，然後按下ENTER（輸入）。
- 8 重複第6步和第7步的操作，直到所有需要的頻道都已經按要求編排了次序。

排序選項表

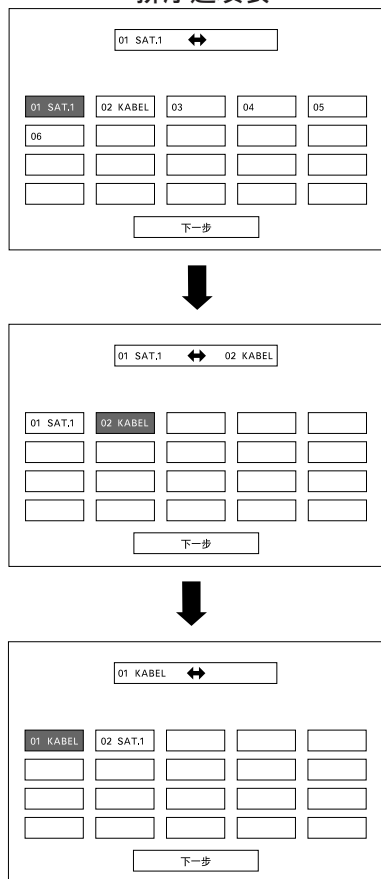

刪除節目

可以刪除各個節目。

- 1 反復進行“排序”（排序）中步驟1到3的操作。
- 2 按下▲/▼，來選擇“刪除節目”（刪除節目），然後按下ENTER（輸入）。
- 3 按下◀/▶來選擇“是”（是），然後按下ENTER（輸入）。
- 4 按下▲/▼/◀/▶，來選擇您想要刪除的頻道，然後按下ENTER（輸入）。
• 信息畫面顯示出來。
- 5 按下◀/▶，來選擇“是”（是），然後按下ENTER（輸入）將選擇的節目刪除。後面的所有頻道就會向上移動。
- 6 重複第4步和第5步的操作，直到將所有想要刪除的頻道全部刪除為止。

刪除節目選項表

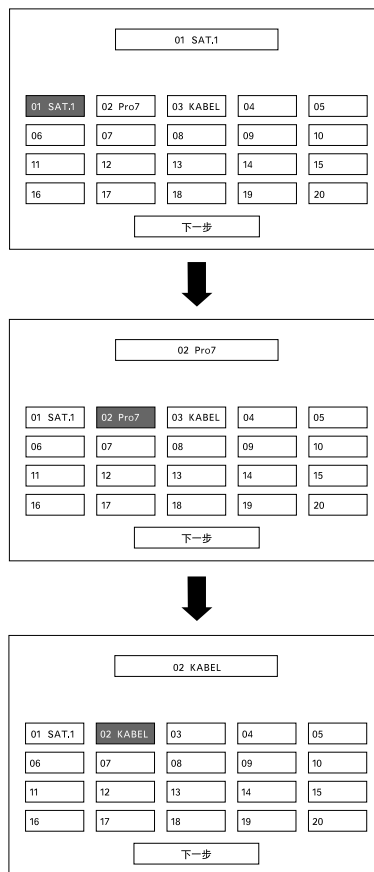

語言設定，用於銀幕上的顯示

您可以從設置的選項表裡挑選一種語言。從兩種語言中進行選擇：英文和中文。

- 1 按下**MENU**（選項表），顯示選項表畫面。
- 2 按下◀▶選擇“**设置**”（設置）。
- 3 按下▲▼，來選擇“**语言**”（語言），然後按下**ENTER**（輸入）。
- 4 按下▲▼，從屏幕上所列舉出來的語言中選擇所需的語言，然後按下**ENTER**（輸入）。

OPC（光學圖像控制）設定

可將電視機設置為根據照明條件將屏幕自動調節到合適的背光亮度。

使用遙控器上的OPC（光學圖像控制）

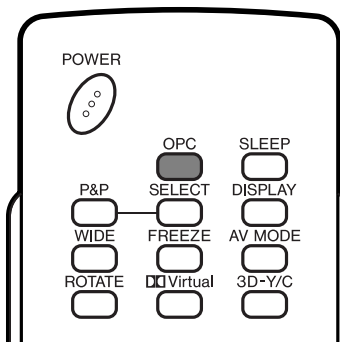

按**OPC**來打開或關閉OPC功能。

使用選項表畫面上的光学图像控制（光學圖像控制）

- 1 按下**MENU**（選項表），顯示選項表畫面。
- 2 按下◀▶，來選擇“**图像**”（圖像）。
- 3 按下▲▼，來選擇“**光学图像控制**”（光學圖像控制）。
- 4 按下◀▶，來選擇“**开启**”（打開）。

註

- 請確認沒有物體遮擋OPC感應器，否則會影響其檢測周圍光線的能力。

選擇的項目	說明
关闭（關閉）	亮度固定於在“背光”中所設置的值（參閱第25頁）
开启（打開）	自動調校

基本調校設置

圖像調校

可根據自己的喜好來調節圖像。

按照這些步驟調節圖像。

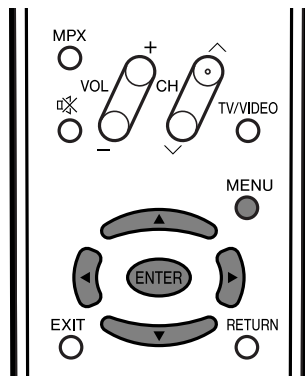

1 按下MENU（選項表），顯示選項表畫面。

2 按下◀▶，來選擇“圖像”（圖像）。

3 按下▲/▼，來選擇一個特定的調校項目。

4 按下◀▶，將該項目調校到所需的位置。

註

- 若要將所有的調校項目重新設定為出廠預設值，請按下▲/▼來選擇“还原”（復原），然後按下ENTER（輸入）。

用於影音源的調校項目



用於電腦源的調校項目



選擇的項目	◀ 按鈕	▶ 按鈕
背光（背光）	畫面變暗	畫面變亮
對比度（對比度）	減弱對比度	增強對比度
亮度（亮度）	減弱亮度	增強亮度
彩色（彩色）	減弱彩色強度	增強彩色強度
色调（色調）	使皮膚色調更加偏於紫色	使皮膚色調更加偏於綠色
锐度（銳度）	減弱銳度	增強銳度

選擇的項目	◀ 按鈕	▶ 按鈕
背光（背光）	畫面變暗	畫面變亮
对比度（對比度）	減弱對比度	增強對比度
亮度（亮度）	減弱亮度	增強亮度
红色（紅）	減弱紅色	增強紅色
绿色（綠）	減弱綠色	增強綠色
蓝色（藍）	減弱藍色	增強藍色

註

- 選擇“高級的”（高級），然後按下ENTER（輸入），來設置“彩色管理系統-色度”（彩色管理系統-色度）、“彩色管理系統-饱和度”（彩色管理系統-飽和度）、“彩色管理系統-亮度”（彩色管理系統-亮度）、“色温”（色温）、“黑色”（黑色）、“3D-Y/C”、“单色”（單色）、“影院模式”（電影模式）、或“隔行/逐行 設定”（隔行/逐行設置）。請參閱第26和27頁。

註

- 選擇“高級的”（高級），然後按下ENTER（輸入），來設置“彩色管理系統-色度”（彩色管理系統-色度）、“彩色管理系統-饱和度”（彩色管理系統-飽和度）、“彩色管理系統-亮度”（彩色管理系統-亮度）。

基本調校設置

彩色管理系統

使用六種色彩調校設定來掌握色調。

- 1 按下MENU（選項表），顯示選項表畫面。
- 2 按下◀/▶，來選擇“圖像”（圖像）。
- 3 按下▲/▼，來選擇“高級的”（高級），然後按下ENTER（輸入）。
- 4 按下▲/▼，來選擇“彩色管理系統-色度”（彩色管理系統-色度），然後按下ENTER（輸入）。
- 5 按下▲/▼，來選擇一個特定的調校項目。

 - 除了可選擇“彩色管理系統-色度”（彩色管理系統-色度），亦可在此選擇“彩色管理系統-饱和度”（彩色管理系統-飽和度）或“彩色管理系統-亮度”（彩色管理系統-亮度）。
- 6 按下◀/▶，將該項目調校到所需的位置。

註

- 若要將所有的調校項目重新設定為出廠預設值，請按下▲/▼來選擇“还原”（復原），然後按下ENTER（輸入）。

選擇的項目	說明
彩色管理系統-色度 (彩色管理系統-色度)	這是一個用於調校色調使其更加偏向紅色或更加偏向藍色的標準。
彩色管理系統-饱和度 (彩色管理系統-飽和度)	增加或減少所選顏色的飽和度。
彩色管理系統-亮度 (彩色管理系統-亮度)	數值越大影像越明亮。 數值越小影像越暗淡。

彩色溫度

將彩色溫度調校到最佳的白色平衡。

- 1 反複操作彩色管理系統中的步驟1到3。
- 2 按下▲/▼，來選擇“色溫”（色溫），然後按下ENTER（輸入）。
- 3 按下▲/▼，來選擇所需的位準，然後按下ENTER（輸入）。

選擇的項目	說明
高(高)	白色略帶藍色調 ↑↓ 白色略帶紅色調
中-高(中-高)	
中(中)	
中-低(中-低)	
低(低)	

黑色

為使觀看更加舒適，通過選擇一個用於自動調校影像中較暗區域的位準，以此改變視覺上的深度層次。

- 1 反複操作彩色管理系統中的步驟1到3。
- 2 按下▲/▼，來選擇“黑色”（黑色），然後按下ENTER（輸入）。
- 3 按下▲/▼，來選擇“开启”（打開），然後按下ENTER（輸入）。

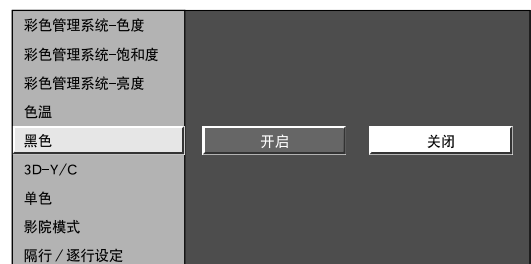

選擇的項目	說明
关闭(關閉)	沒有調校
开启(打開)	在黑色區域有豐富的細節層次

基本調校設置

3D-Y/C

減少畫面的蠕動點和交錯的色彩信噪，提供高質影像。

使用遙控器上的3D-Y/C

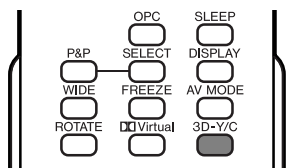

按下**3D-Y/C**來打開或關閉3D-Y/C功能。

使用選項表畫面上的3D-Y/C

1 按下**MENU**（選項表），顯示選項表畫面。

2 按下**◀/▶**，來選擇“**圖像**”（圖像）。

3 按下**▲/▼**，來選擇“**高級的**”（高級），然後按下**ENTER**（輸入）。

4 按下**▲/▼**，來選擇“**3D-Y/C**”，然後按下**ENTER**（輸入）。

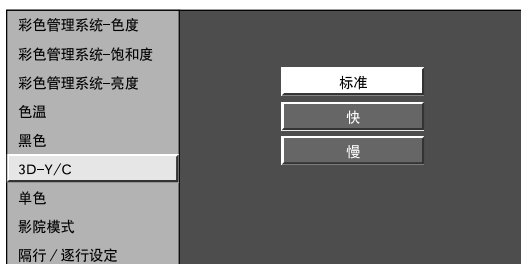

5 按下**▲/▼**，來選擇所需的位準，然後按下**ENTER**（輸入）。

選擇的項目	說明
标准 (標準)	正常調校
快 (快)	用於活動影像
慢 (慢)	用於靜止影像

註

- 取決於輸入信號類型，不能選擇“**3D-Y/C**”。
- 當重新打開電視機電源時，“**3D-Y/C**”就被設置為“**开启**”（打開）。
- 取決於輸入信號類型或輸入信號中雜波強度，3D-Y/C有可能不能運作。

單色

用於觀看單色的視頻。

1 反複操作**3D-Y/C**中的步驟1到3。

2 按下**▲/▼**，來選擇“**单色**”（單色），然後按下**ENTER**（輸入）。

3 按下**◀/▶**，來選擇“**开启**”（打開），然後按下**ENTER**（輸入）。

電影模式

自動檢測出基於電影的視頻源（也就是原來以每秒鐘24或25幅畫面來進行編碼的資料，取決於垂直頻率），然後進行分析，再重新構成每一幅靜止電影畫面，由此得到高清晰度的圖像品質。

1 反複操作**3D-Y/C**中的步驟1到3。

2 按下**▲/▼**，來選擇“**影院模式**”（電影模式），然後按下**ENTER**（輸入）。

3 按下**◀/▶**，來選擇“**开启**”（打開），然後按下**ENTER**（輸入）。

隔行/逐行設置

調校影像和輸入信號可以帶給您更加完美的畫面。

1 反複操作**3D-Y/C**中的步驟1到3。

2 按下**▲/▼**，來選擇“**隔行/逐行 设定**”（隔行/逐行設置），然後按下**ENTER**（輸入）。

3 按下**◀/▶**，來選擇“**隔行**”（隔行）或者“**逐行**”（逐行），然後按下**ENTER**（輸入）。

註

- 當“**影院模式**”（電影模式）設置為“**开启**”（打開）時，圖像為漸進（逐行）掃描。

基本調校設置

音頻調校

您可以根據個人喜好，利用如下的設置來調校聲音的質素。

1 按下MENU（選項表），顯示選項表畫面。

2 按下◀▶，來選擇“音頻”（音頻）。

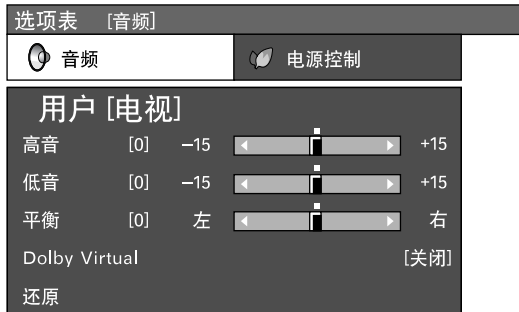

3 按下▲/▼，來選擇一個特定的調校項目。

4 按下◀▶，將該項目調校到所需的位置。

選擇的項目	◀按鈕	▶按鈕
高音 (高音)	減弱高音	增強高音
低音 (低音)	減弱低音	增強低音
平衡 (平衡)	降低右邊音箱的聲音	降低左邊音箱的聲音

註

- 若要將所有的調校項目重新設定為出廠預設值，請按下▲/▼來選擇“还原”（復原），按下ENTER（輸入），按下◀▶來選擇“是”（是），然後按下ENTER（輸入）。
- 當音頻輸出被設定為可變或使用耳機時，音頻選項表的項目會淡化為灰色而不可選擇。
- 當Dolby Virtual設置為“开启”（打開）時，平衡項目會淡化為灰色而不可選擇。

Dolby Virtual

當Dolby Virtual設置為開時，就可以欣賞虛擬環繞聲，如同真的置身於影劇院中那樣。

使用遙控器上的Dolby Virtual

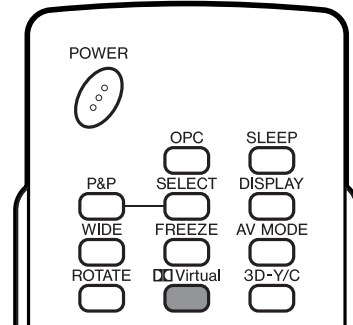

按Dolby Virtual來打開或關閉Dolby Virtual功能。

- 打開：可以欣賞自然、真實的環繞聲。
- 關閉：輸出普通的聲音。

使用選項表畫面上的Dolby Virtual

您可以通過“音頻”（音頻）設定來產生出Dolby Virtual效果。

1 按下MENU（選項表），顯示選項表畫面。

2 按下◀▶，來選擇“音頻”（音頻）。

3 按下▲/▼來選擇“Dolby Virtual”，然後按下ENTER（輸入）。



4 按下◀▶，來選擇“开启”（打開），然後按下ENTER（輸入）。

註

- 當音頻輸出被設定為可變或正在使用耳機時，音頻選項表項目就會顯示成灰色而不可選擇。
- 當Dolby Virtual設置為“开启”（打開）時，音箱設置就會顯示成灰色而不可選擇。
- 當Dolby Virtual設置為“开启”（打開）時，平衡就會顯示成灰色而不可選擇。
- 對於某些光碟，可能需要DVD影碟機上進行設置。在此情況下，請參閱DVD影碟機的使用說明書。
- 如果調校了“高音”（高音）或“低音”（低音）設置，那麼可能會不能夠得到Dolby Virtual環繞聲效果。

基本調校設置

電源控制

利用電源控制的設置，可節省電力消耗。

影音源的電源控制

無信號關閉

當設置為“可用”（有效）時，如果在15分鐘之內沒有信號輸入，那麼電源將自動關閉。

- 1 按下MENU（選項表），顯示選項表畫面。
- 2 按下◀/▶，來選擇“电源控制”（電源控制）。
 - 顯示電源控制選項表。
- 3 按下▲/▼，來選擇“无信号关闭”（無信號關閉），然後按下 ENTER（輸入）。
- 4 按下◀/▶，來選擇“可用”（有效），然後按下 ENTER（輸入）。
 - 在電源關閉之前的5分鐘，會每隔一分鐘顯示出剩餘時間。

註

- “禁用”（無效）是本機出廠時預先設置的值。
- 當電視節目終止，該功能可能不起作用。

無操作關閉

當設置為“可用”（有效）時，如果在3小時之內沒有進行任何操作，那麼電源將自動關閉。

- 1 按下MENU（選項表），顯示選項表畫面。
- 2 按下◀/▶，來選擇“电源控制”（電源控制）。
 - 顯示電源控制選項表。
- 3 按下▲/▼，來選擇“无操作关闭”（無操作關閉），然後按下 ENTER（輸入）。
- 4 按下◀/▶，來選擇“可用”（有效），然後按下 ENTER（輸入）。
 - 在電源關閉之前的5分鐘，會每隔一分鐘顯示出剩餘時間。

註

- “禁用”（無效）是本機出廠時預先設置的值。

電腦的電源控制

電源管理

當設置為開時，如果在指定時間之內沒有信號輸入，那麼電源就會自動關閉。

- 1 按下MENU（選項表），顯示選項表畫面。
- 2 按下◀/▶，來選擇“电源控制”（電源控制）。
 - 顯示電源控制選項表。
- 3 按下▲/▼，來選擇“电源管理”（電源管理），然後按下 ENTER（輸入）。
- 4 按下▲/▼，來選擇“模式 1”（模式1）或者“模式 2”（模式2），然後按下 ENTER（輸入）。

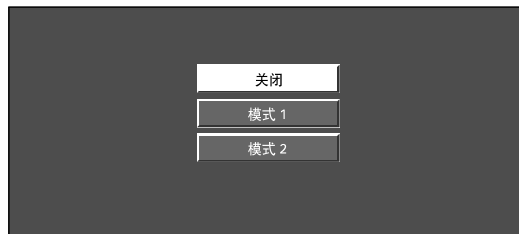

選擇的項目	說明
关闭（關閉）	<ul style="list-style-type: none">• 沒有電源管理• 本機出廠時預先設置的值。
模式 1（模式1）	<ul style="list-style-type: none">• 如果在8分鐘內沒有信號輸入，電源就會關閉。• 即使用電腦來啟動並且重新輸入信號，電視機仍然保持在關閉狀態。• 按下電視機上的POWER（電源）或者按下遙控器上的POWER（電源），電視機就重新打開。（請參閱第13頁）
模式 2（模式2）	<ul style="list-style-type: none">• 如果在8秒鐘內沒有信號輸入，電源就會關閉。• 當使用電腦來啟動並且重新輸入信號時，電視機就會打開。• 按下電視機上的POWER（電源）或者按下遙控器上的POWER（電源），電視機就重新打開。（請參閱第13頁）

註

- 如果在 输入选择（輸入選擇）中選擇了“电脑数码”（電腦數碼），並且在 电源管理（電源管理）中設置了“模式 2”（模式2），那麼即使重新輸入信號，也可能不會自動重新打開電源。

使用外部設備

可將許多類型的外接設備連接到電視機上，如HDTV調諧器、錄像機、DVD影碟機、電腦、遊戲機和攝錄機等。要觀看外接源的影像，請從遙控器上的TV/VIDEO（電視/視頻）或電視機上的TV/VIDEO（電視/視頻）來選擇輸入源。

顯示外接設備的影像

此處以DVD影碟機連接到INPUT1（輸入1）端子時的設置為例進行說明。

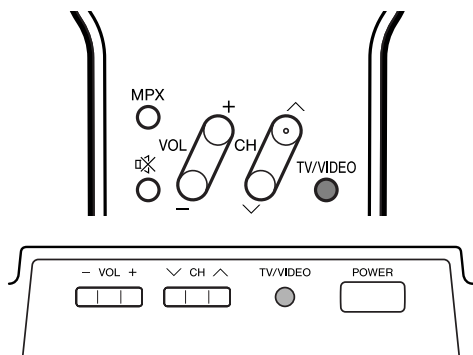

注意

- 為保護所有的設備，在連接HDTV調諧器、錄像機、DVD影碟機、電腦、遊戲機、攝錄機或其他設備之前，請務必先關閉電視機的電源。

註

- 關於連接外接設備，請參閱第31到34頁。
- 在進行連接之前，請仔細閱讀有關的使用說明書（DVD影碟機、電腦等）。
- 每按下一次TV/VIDEO（電視/視頻），輸入源就切換一次。
- 如果影像不清楚，那麼就可能需要在“輸入選擇”（輸入選擇）選項表上更改輸入信號類型設置。
- 關於信號類型，請參閱外接設備的使用說明書。

顯示DVD影像（例）

1

若要觀看DVD影像，請用遙控器上的TV/VIDEO（電視/視頻）或電視機上的TV/VIDEO（電視/視頻），從“輸入信源”（輸入源）選項表中選擇“輸入1”（輸入1）。



2

在“选项”（選項）選項表中的“輸入選擇”（輸入選擇）上，選擇所需的信號類型。（請參閱第36頁）

用於輸入1（輸入1）信號



該設置被保存起來，並可在“輸入信源”（輸入源）選項表上進行選擇。

使用外部設備

連接DVD影碟機

當連接DVD影碟機和其他影音設備時，可使用INPUT 1（輸入1）端子。

若要觀看來自該輸入端子的影像，需要選擇輸入源（請參閱第30頁）和輸入信號類型（請參閱第36頁）。

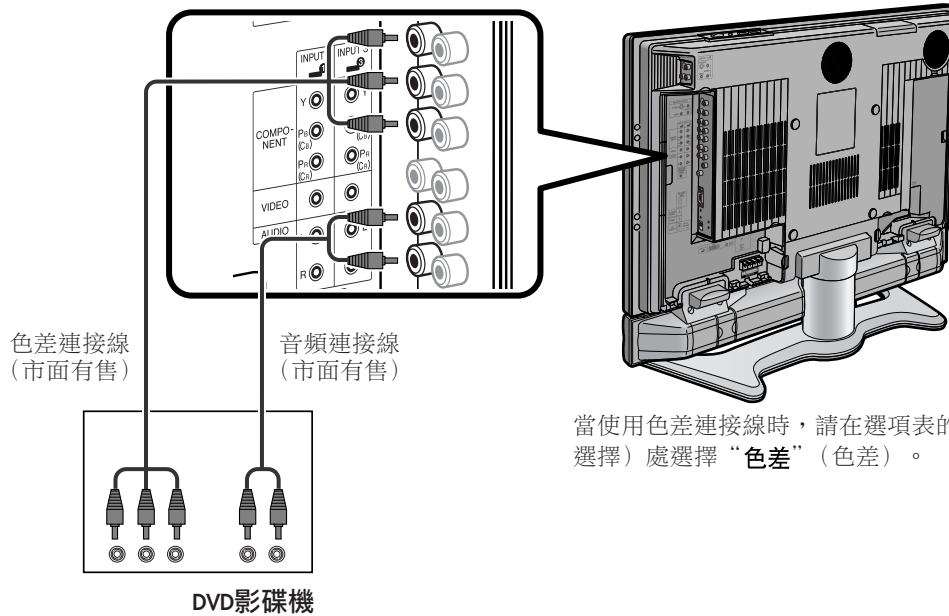

連接錄影機

當連接錄影機和其他影音設備時，可使用INPUT 2（輸入2）端子。

若要觀看來自該輸入端子的影像，需要選擇輸入源（請參閱第30頁）和輸入信號類型（請參閱第36頁）。

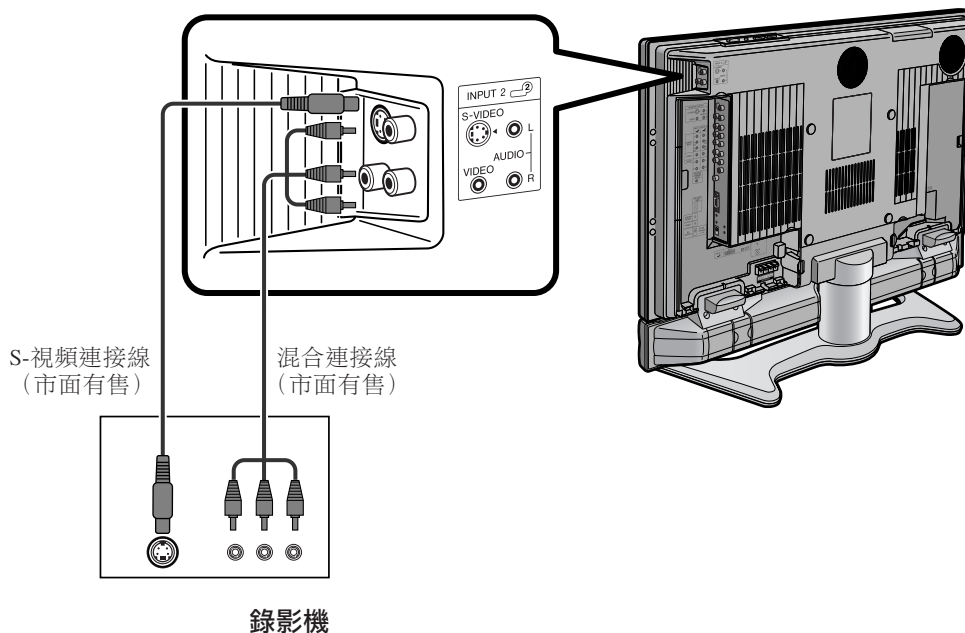

使用外部設備

連接遊戲機或攝錄機

使用INPUT 2（輸入2）端子，可方便地連接遊戲機、攝錄機和其他影音設備。

註

- 經S-視頻端子輸入的信號較視頻端子的較優先處理。
- 也可將遊戲機連接到INPUT 1或3（輸入1或3）端子，以欣賞更加清晰的圖像。

若要觀看來自該輸入端子的影像，需要選擇輸入源（請參閱第30頁）和輸入信號類型（請參閱第36頁）。

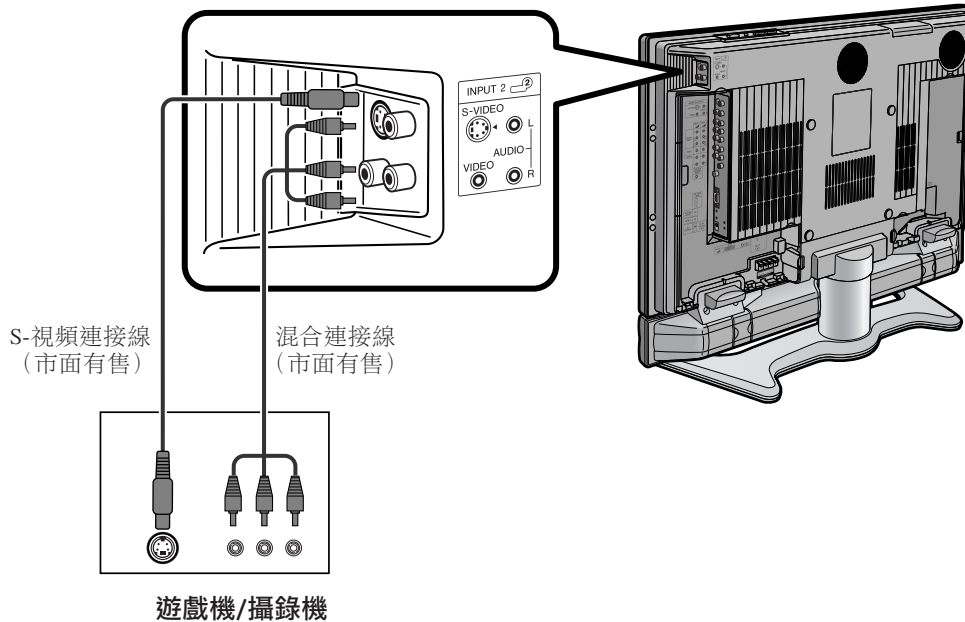

連接HDTV調諧器

當連接HDTV調諧器和其他影音設備時，可使用INPUT 3（輸入3）端子。

若要觀看來自該輸入端子的影像，需要選擇輸入源（請參閱第30頁）和輸入信號類型（請參閱第36頁）。

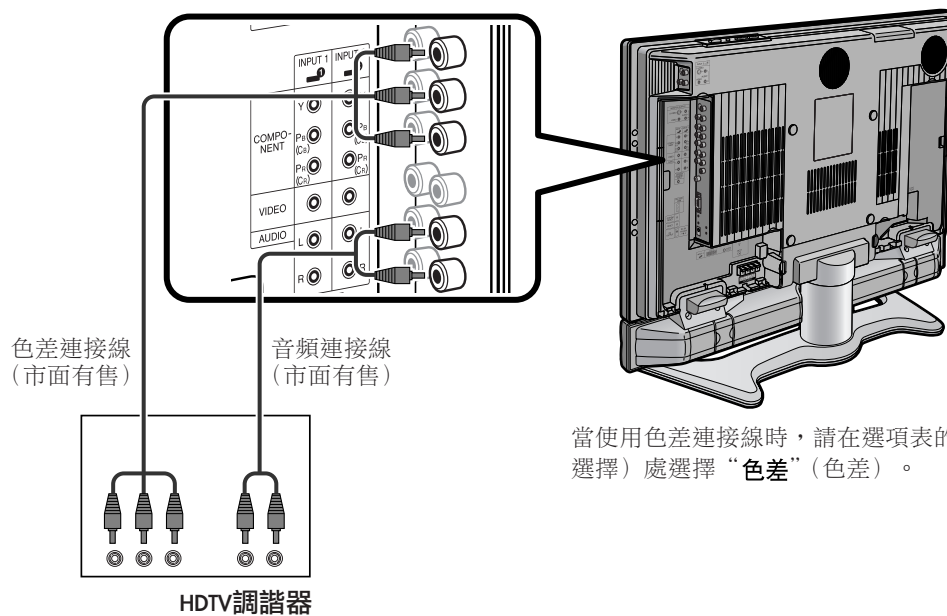

當使用色差連接線時，請在選項表的“輸入選擇”（輸入選擇）處選擇“色差”（色差）。

使用外部設備

連接電腦

使用INPUT 4（輸入4）端子連接電腦。

註

- 電腦輸入端子符合DDC1/2B規格。
- 關於與本系統相容的電腦信號列表，請參閱第48頁。

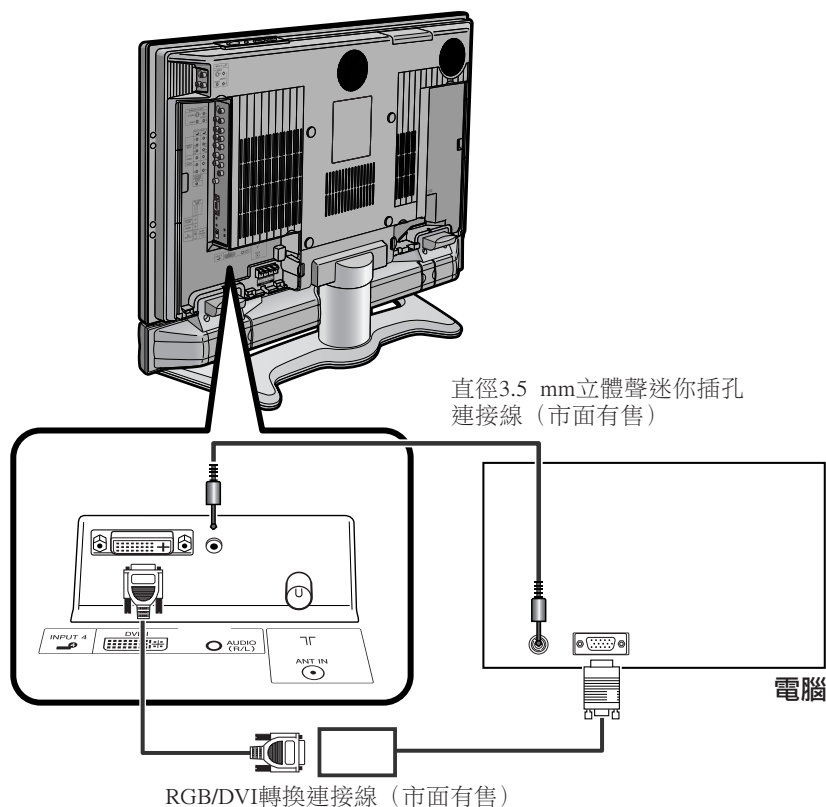
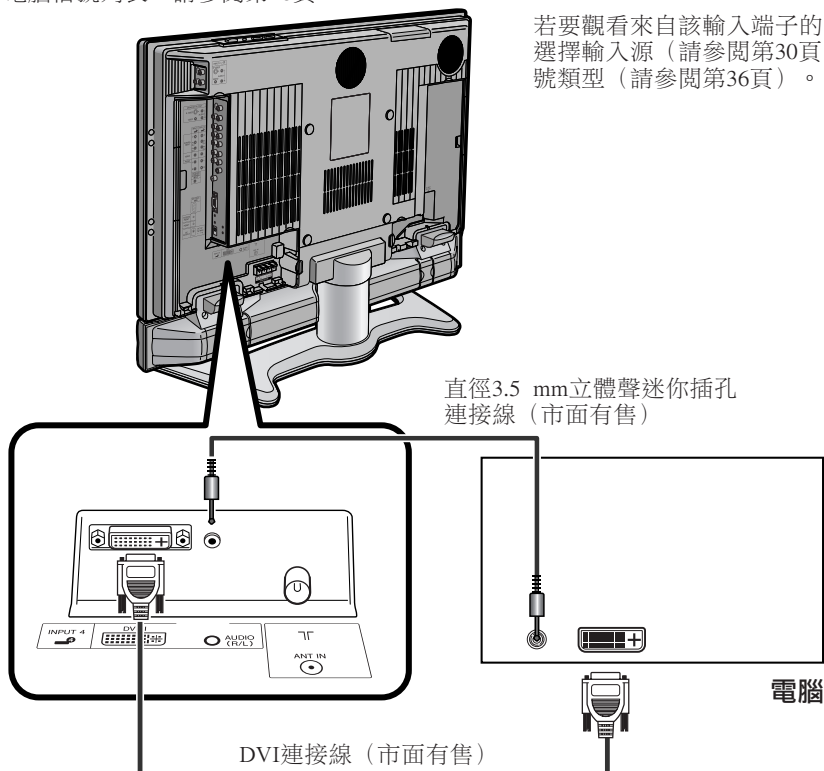

註

- 使用某些Macintosh（蘋果）電腦時，可能需要Macintosh（蘋果）適配器。
- 當連接到電腦時，正確的輸入信號類型能自動檢測出來。（請參閱第41頁。）
如果電腦影像不清楚，那麼可能需要在“設置”（設置）選項表中設置**自動同步**（自動同步）調校。（請參閱第35頁。）

音箱設置

連接外置音箱

後視圖

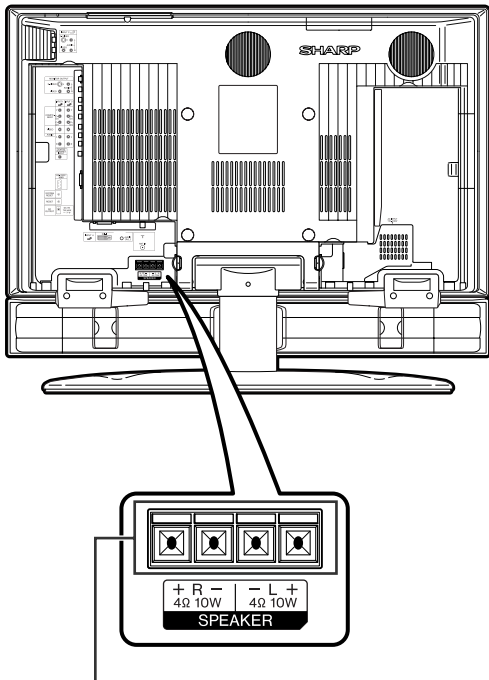

如何連接音箱接線

① 揭起蓋子。



② 插入接線的尖頭。

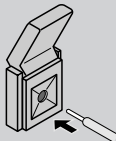

③ 將蓋子放回。

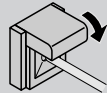

請確認音箱端子和連接線的極性（+、-）必須正確對應。

- 音箱端子具有正（+）和負（-）的極性。
- 正極為紅色，負極為黑色。
- 連接線也分為正極和負極。
- 在連接左/右音箱時，請務必用正確的連接線來連接正確的正/負端子。

註

- 在安裝音箱之前，請將交流電源線從交流電源插座中拔出。

注意

- 請確認外接音箱的規格為4歐姆、10瓦特。
- 請用正確的連接線來連接正確的正/負端子。若連接錯誤可能會導致短路。

外接音頻旁路

外接音頻旁路自動達至最佳音質，以適應附送音箱。

1 按下MENU（選項表），顯示選項表畫面。

2 按下◀▶，來選擇“設置”（設置）。

3 按下▲▼來選擇“揚聲器設置”（音箱設置），然後按下ENTER（輸入）。

4 按下▲▼，來選擇“外接音頻旁路”（外接音頻旁路），然後按下ENTER（輸入）。

5 按下◀▶，來選擇“是”（是）或者“否”（否），然後按下ENTER（輸入）。

選擇的項目	說明
否(否)	為附送音箱設置最佳聲音。
是(是)	當使用您外置的音箱來輸出原來的聲音。

註

- 當使用外接音箱時，請務必將“外接音頻旁路”（外接音頻旁路）設置為“是”（是）。
- 當Dolby Virtual為打開時，外接音頻旁路自動設置為“是”（是）。

有用的調校設置

影像位置（適用於電視 / 影音輸入模式）

用於調校一幅圖像的水平 and 垂直的位置。

- 1 按下MENU（選項表），顯示選項表畫面。
- 2 按下◀▶選擇“設置”（設置）。
- 3 按下▲/▼，來選擇“位置”（位置），然後按下ENTER（輸入）。
- 4 按下▲/▼，來選擇“水平位置”（水平位置）或者“垂直位置”（垂直位置）。

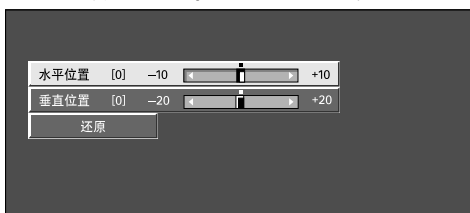

- 5 按下◀▶，將該項目調校到所需的位置。

註

- 若要將所有的調校項目重新設定為出廠預設值，請按下▲/▼來選擇“还原”（復原），然後按下ENTER（輸入）。
- 根據不同的輸入源，所有的調校內容被分別記憶起來。
- 本功能適用於影音輸入模式和電視調諧器模式。

選擇的項目	說明
水平位置（水平位置）	左右移動影像，將其調校到中央位置。
垂直位置（垂直位置）	上下移動影像，將其調校到中央位置。

只有音頻

在從音樂頻道收聽音樂節目時，可將顯示器設置為關閉，從而僅僅欣賞聲音。

- 1 按下MENU（選項表），顯示選項表畫面。
- 2 按下◀▶選擇“選項”（選項）。
- 3 按下▲/▼，來選擇“只有音頻”（只有音頻），然後按下ENTER（輸入）。
- 4 按下◀▶來選擇“开启”（打開），然後按下ENTER（輸入）。

選擇的項目	說明
开启（打開）	屏幕只輸出聲音而沒有影像。
关闭（關閉）	屏幕影像和聲音兩者都輸出。

自動同步調校（僅適用於電腦輸入模式）

用於自動調校電腦影像。

在進行自動同步操作之前，請務必確認電腦已經與電視機連接，並且已經打開了電腦的電源。

- 1 按下MENU（選項表），顯示選項表畫面。
- 2 按下◀▶來選擇“設置”（設置）。
 - 顯示設定選項表。
- 3 按下▲/▼，來選擇“自動同步”（自動同步），然後按下ENTER（輸入）。
- 4 按下◀▶來選擇“是”（是），然後按下ENTER（輸入）。
 - 自動同步就開始運行，並且顯示出“調整圖像”（正在調校影像）。



註

- 當自動同步順利地完成之後，就會顯示出“自動同步成功完成”（自動同步成功地完成）。如果未能顯示出上述訊息，則表示自動同步調校失敗。
- 即使顯示了“自動同步成功完成”（自動同步成功地完成），自動同步調校也可能失敗。
- 當輸入的電腦影像中有寬闊的垂直條紋（例如，具有高對比度的條紋圖案或交叉平行線條）時，自動同步就比較容易成功。當輸入的電腦影像比較平淡（對比度很低）時，自動同步容易失敗。

精細同步調校（僅適用於電腦輸入模式）

通常，用自動同步就可以很容易地根據需要改變影像的位置。然而，在某些情況下，需要用手動調校方式來優化影像。

1 按下MENU（選項表），顯示選項表畫面。

2 按下◀▶來選擇“设置”（設置）。

3 按下▲▼，來選擇“微调同步”（精細同步），然後按下ENTER（輸入）。

4 按下▲▼，來選擇特定的調校項目。

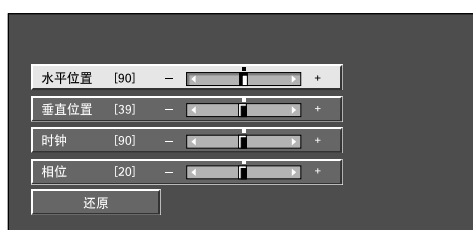

5 按下◀▶，將該項目調校到所需的位置。

註

- 若要將所有的調校項目重新設定為出廠預設值，請按下▲▼來選擇“还原”（復原），然後按下ENTER（輸入）。

選擇的項目	說明
水平位置（水平位置）	左右移動影像，將其調校到中央位置。
垂直位置（垂直位置）	上下移動影像，將其調校到中央位置。
时钟（時鐘）	當影像閃爍並有垂直條紋時進行調校。
相位（相位）	當文字的對比度低或當影像閃爍時進行調校。

輸入選擇

選擇輸入源
可用於選擇輸入源。



1 按下遙控器上的TV/VIDEO（電視/視頻）或電視機上的TV/VIDEO（電視/視頻）。

2 按下遙控器上的TV/VIDEO（電視/視頻）或電視機上的TV/VIDEO（電視/視頻），來選擇輸入源。
 • 來自被選擇的影音源的影像就會自動顯示出來。
 • 也可按下▲▼來選擇輸入源。

選擇輸入信號類型

用於設置外接設備的信號類型。

1 按下MENU（選項表），顯示選項表畫面。

2 按下◀▶，來選擇“选项”（選項）。

3 按下▲▼，來選擇“输入选择”（輸入選擇），然後按下ENTER（輸入）。

4 按下▲▼/◀▶，來選擇想要設置的信號類型，然後按下ENTER（輸入）。

輸入類型	選擇的項目
輸入 1 (輸入1)	自動，色差，視頻
輸入 2 (輸入2)	自動，S-視頻，視頻
輸入 3 (輸入3)	自動，色差，視頻
輸入 4 (輸入4)	電腦數碼，電腦模擬， 音像數碼，音像模擬

註

- 如果沒有（彩色）影像顯示出來，那麼請試一試改變為其他信號類型。
- 關於信號類型，請參閱外接設備的使用說明書。

輸入標記

可為每一個輸入源指定一個自己喜歡的標記。

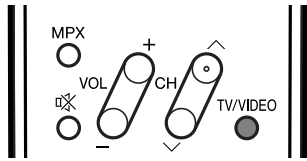

1 按下TV/VIDEO（電視/視頻），來選擇所需的輸入源。

2 按下MENU（選項表），顯示選項表畫面。

3 按下◀▶，來選擇“設置”（設置）。

4 按下▲/▼，來選擇“輸入标记”（輸入標記），然後按下ENTER（輸入）。

5 按下▲/▼/◀▶來選擇頻道新名稱的每個字母，然後按下ENTER。

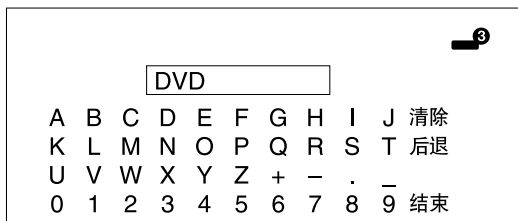

(例)

6 反復地進行上述操作，直到名稱的字母全部拼出來，然後按下ENTER。

- 名稱的字母最多為6個。
- 當想要設置的頻道名稱少於6個字時，請選擇“結束”（結束），然後按ENTER（輸入）從標註選項表退出。



(例)

註

- 如果 輸入信源（輸入源）為 电视（電視），那麼就不能改變其標記。

彩色制式設置（適用於電視 / 影音輸入模式）

可以將彩色制式更改為與屏幕上的影像相容。

1 按下MENU（選項表），顯示選項表畫面。

2 按下◀▶，來選擇“选项”（選項）。

3 按下▲/▼，來選擇“彩色制式”（彩色制式），然後按下ENTER（輸入）。

4 按下▲/▼，來選擇與您的設備相容的視頻信號制式，然後按下ENTER（輸入）。



註

- 本機出廠時預先設置的值為“自动”（自動）。
- 如果選擇了“自动”（自動），那麼每個頻道的彩色制式就會自動地被設置。如果影像不能清晰地顯示出來，那麼請選擇另一種彩色制式。（例如，PAL制式或NTSC4.43）
- 本功能適用於影音輸入模式和電視調諧器模式。

AV模式選擇

AV模式提供了五種可供選用的觀看選擇項，以能夠最好地配合電視顯示器的環境，該環境可能會隨外界因素不同而有所改變，例如不同的房間亮度、所觀看的不同的節目類型、或者來自外部設備的不同的輸入影像的類型等。

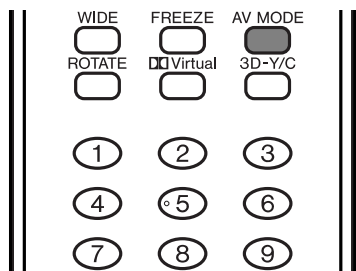

1

按下 **AV MODE**（影音模式）。

- 就會顯示出當前的AV模式。

2

在屏幕上所顯示出來的模式消失之前，請再一次按下 **AV MODE**（影音模式）。

- 模式如下所示變換。

影音輸入模式

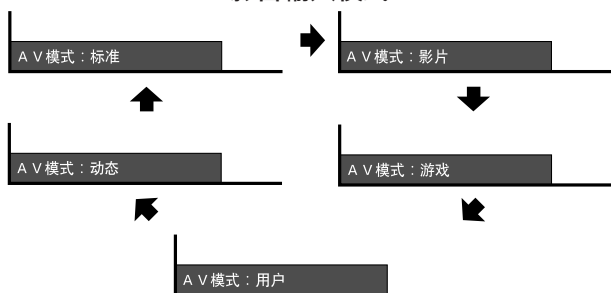

電腦輸入模式

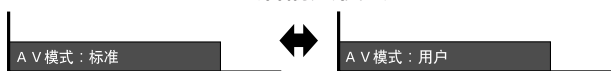

選擇的項目	說明
标准（標準）	在一般照明度的房間裡用來獲得高清晰度的影像。
影片（電影）	用於電影。
游戏（遊戲）	降低影像的亮度使觀看更加舒適。
用户（個性化）	可以根據自己的需要進行設置。可以為每個輸入源設置模式。
动态（動態）	用於觀看體育運動場景從而獲得特別高對比度的清晰的影像。

註

- 對於每一個輸入模式，可選擇不同的**AV模式**（AV模式）項目。（例如，對於電視輸入選擇**标准**（標準），並對於視頻輸入選擇**动态**（動態）。）

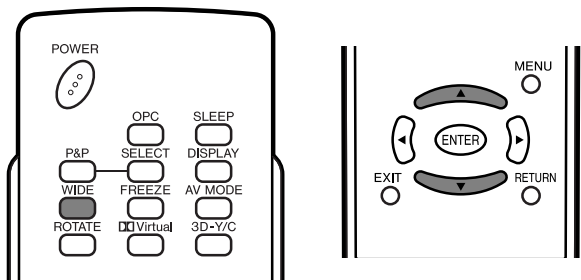

寬屏幕模式（適用於電視 / 影音輸入模式）

手動選擇

1

按下**WIDE**（寬屏幕模式）。

- 就會顯示出**寬屏模式**（寬屏幕模式）選項表。
- 選項表中列舉了對於當前接收到的視頻信號類型可供選擇的寬屏幕模式選擇項。

2

當**寬屏模式**（寬屏幕模式）選項表還顯示在屏幕上的時候，請按下**WIDE**（寬屏幕模式）或者**▲/▼**。

- 當您選定選項時，每一選項都會顯示在顯示屏上。無需再按下**ENTER**（輸入）。

寬屏模式

标准

14:9 縮放

全景

全屏

16:9 影院

14:9 影院

選擇的項目	說明
标准（標準）	用於4:3 標準圖像。左右兩側都出現一個邊緣條。
1 4 : 9 縮放（14:9縮放）	用於14:9 的信箱型圖像。左右兩側出現一個狹窄的邊緣條，並且在某些節目情況下可以看見頂部和底部也出現邊緣條。
全景（全景）	在這種模式下，圖像被一步步拉闊到屏幕的兩側邊緣。
全屏（全屏）	用於16:9 擠壓型圖像。
1 6 : 9 影院（16:9電影）	用於16:9 信箱型圖像。在某些節目時頂部和底部可能出現邊緣條。
1 4 : 9 影院（14:9電影）	用於14:9 信箱型圖像。在某些節目時頂部和底部可能出現邊緣條。

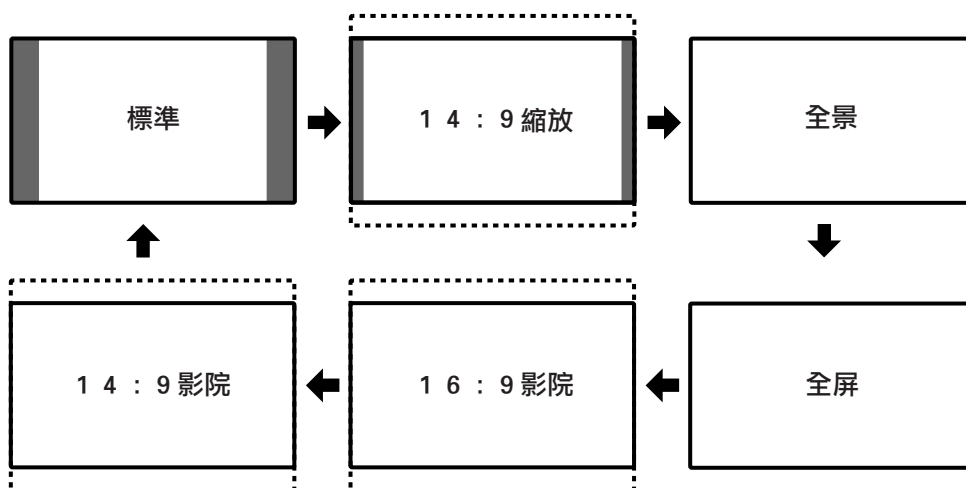

寬屏幕模式（適用於電腦輸入模式）

可以選擇銀幕尺寸。

註

- 在調校之前，先連接電腦。（參閱第33頁。）
- 根據輸入信號的類型，可選擇的銀幕尺寸會有所不同。

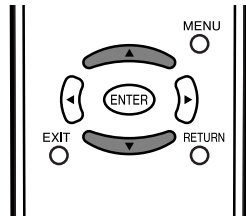
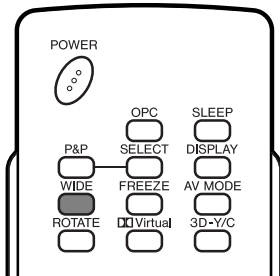

1

按下 **WIDE**（寬屏幕模式）。

- 就會顯示出**寬屏模式**（寬屏幕模式）選項表。

2

按下 **WIDE**（寬屏幕模式）或是▲/▼來選擇選項表上想要的項目。

例

輸入信號
(640 × 480)

寬屏模式
標準
影院
全屏
逐點

輸入信號
(1024 × 768)

寬屏模式
影院
全屏
逐點

例

銀幕尺寸影像。

<p>輸入信號</p> <p>640 × 480</p>	<p>標準（標準）</p> <p>在全銀幕顯示中保持原始的長寬比。</p>	<p>影院（電影）</p> <p>在全銀幕顯示中保持原始的長寬比。會少許切掉影像的頂部和底部。</p>	<p>全屏（全屏）</p> <p>影像填滿銀幕。</p>	<p>逐點（逐點）</p> <p>監測出信號的分辨率，並且用同樣數量的像素在銀幕上顯示該影像。</p>
<p>輸入信號</p> <p>1024 × 768</p>	<p>標準（標準）</p>	<p>影院（電影）</p> <p>在全銀幕顯示中保持原始的長寬比。會少許切掉影像的頂部和底部。</p>	<p>全屏（全屏）</p> <p>影像填滿銀幕。</p>	<p>逐點（逐點）</p> <p>監測出信號的分辨率，並且用同樣數量的像素在銀幕上顯示該影像。</p>

有用的調校設置

輸入信號（僅適用於電腦輸入模式）

- 某些輸入信號可能需要手動註冊，以便正確地顯示。
- 下表所列的成對輸入訊號（分辨率）在接收時無法區分。在這種情況下，不得不手動地設定正確的信號。設定一次之後，當再次輸入相同的信號（分辨率）時，將會顯示。

640×400	720×400
640×480	848×480
1024×768	1280×768

註

- 當接收上表所列的6種輸入信號中的一種時，只可以在設置選項表上選擇“輸入信號”（輸入信號）。

1 按下MENU（選項表），顯示選項表畫面。

2 按下◀▶來選擇“設置”（設置）。
• 顯示設置選項表。

3 按下▲▼來選擇“輸入信號”（輸入信號），然後按下ENTER（輸入）。

4 按下▲▼在顯示器上選擇想要的輸入信號。

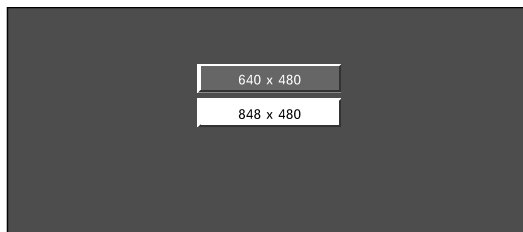

(例)

數碼抑噪

能產生出更加清晰的視頻影像。

1 按下MENU（選項表），顯示選項表畫面。

2 按下◀▶來選擇“選項”（選項）。

3 按下▲▼，來選擇“數碼抑噪”（數碼抑噪），然後按下ENTER（輸入）。

4 按下▲▼，來選擇所需的位準，然後按下ENTER（輸入）。



快拍

在觀看快速移動的影像時，可改善液晶顯示器的反應速度。當室內溫度較低（不超過15°C/59°F）時，效果更加明顯。

1 按下MENU（選項表），顯示選項表畫面。

2 按下◀▶來選擇“選項”（選項）。

3 按下▲▼來選擇“快拍”（快拍），然後按下ENTER（輸入）。

4 按下◀▶，來選擇“开启”（打開），然後按下ENTER（輸入）。

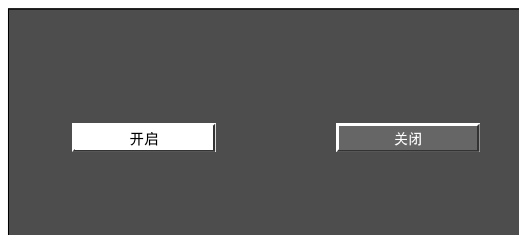

註

- 快拍可能會引起影像雜波。如果發生這種情況，那麼請將本功能設置為“关闭”（關閉）。

旋轉

可將影像方向設置為鏡像、上下倒置或上下倒置+鏡像。

使用遙控器上的 ROTATE（旋轉）

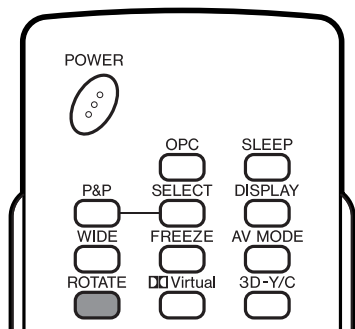

每按一次 ROTATE（旋轉），就會按照如下所示改變一次模式。

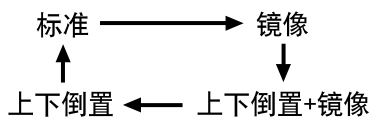

[标准]: 普通影像

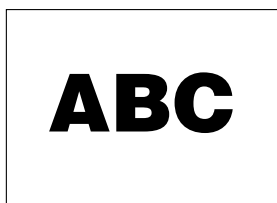

[鏡像]: 鏡像



[上下倒置+鏡像]: 上下倒置+鏡像影像



[上下倒置]: 上下倒置影像

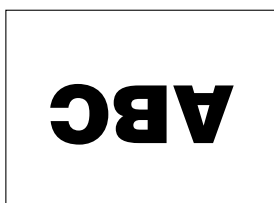

使用選項表畫面上的旋轉（旋轉）

- 1 按下 MENU（選項表），顯示選項表畫面。
- 2 按下 ◀▶ 來選擇“設置”（設置）。
- 3 按下 ▲/▼ 來選擇“旋轉”（旋轉），然後按下 ENTER（輸入）。
- 4 按下 ▲/▼ 來選擇想要的模式，然後按下 ENTER（輸入）。

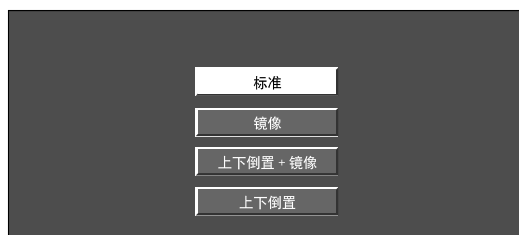

有用的調校設置

音頻輸出

允許您選擇用什麼模式來控制音頻的輸出。

註

- 本設置僅在電視輸入模式下有效。

- 1 按下 **MENU**（選項表），顯示選項表畫面。
- 2 按下 **◀/▶**，來選擇“选项”（選項）。
- 3 按下 **▲/▼**，來選擇“音频输出”（音頻輸出），然後按下 **ENTER**（輸入）。
- 4 按下 **◀/▶**，來選擇“固定的”（固定）或者“可变的”（可變），然後按下 **ENTER**（輸入）。

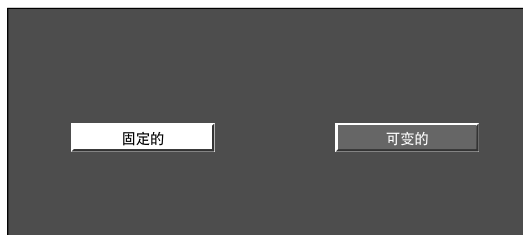

選擇的項目	說明
固定的（固定）	<ul style="list-style-type: none">• 用遙控器或是電視機上的VOL（音量）-/+來調校音箱的聲音。• 經過MONITOR OUTPUT（監視器輸出）端子所輸出的聲音不可以調校，是一個恆定的輸出。
可变的（可變）	<ul style="list-style-type: none">• 經過MONITOR OUTPUT（監視器輸出）端子所輸出的聲音，可以用遙控器或者電視機上的VOL（音量）-/+來進行調校。• 從電視機音箱所發出的聲音被關掉。

定時關機

允許設置電視機在某一段時間後自動轉換為待用狀態。

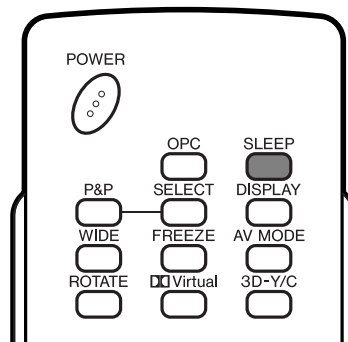

- 1 按下 **SLEEP**（定時關機）。
 - 當設置了定時關機功能時，就會顯示出剩餘的時間。

睡眠定时器：2小时 00分

- 2 每一次按下 **SLEEP**（定時關機），剩餘時間就會按照如下所示進行切換。

0 小时 30 分 → 1 小时 00 分 → 1 小时 30 分
↑ ↓
关闭 ← 2 小时 30 分 ← 2 小时 00 分

註

- 在設定了時間後，倒計時自動開始。
- 在到達預設時間之前 5 分鐘，每分鐘顯示一次剩餘時間。
- 按下 **SLEEP**（定時關機）並選擇“关闭”（關閉），來取消定時關機設置。

兒童安全鎖用的密碼設置（用於電視輸入模式）

可以用密碼來防止某些設置被意外地改變。

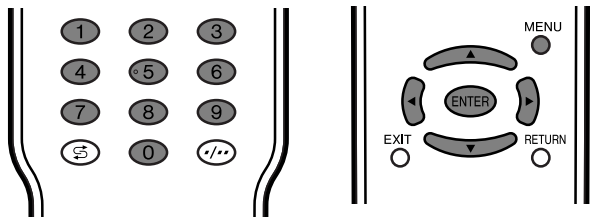

設置密碼

根據自己的喜好設置4位數字的密碼來使用兒童安全鎖。

1 按下MENU（選項表），顯示選項表畫面。

2 按下◀▶選擇“設置”（設置）。

3 按下▲/▼，來選擇“兒童安全鎖”（兒童安全鎖），然後按下 ENTER（輸入）。

4 如果已經設置了密碼，則在此輸入密碼。

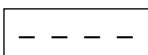

5 按下▲/▼，來選擇“更改密碼”（更改密碼），然後按下 ENTER（輸入）。

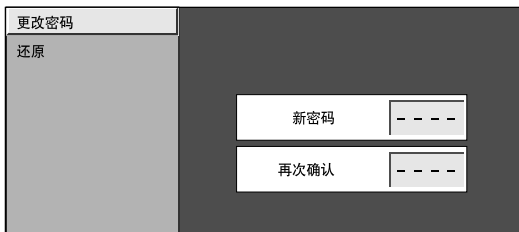

6 用0 - 9來輸入一個4位的數字作為密碼。

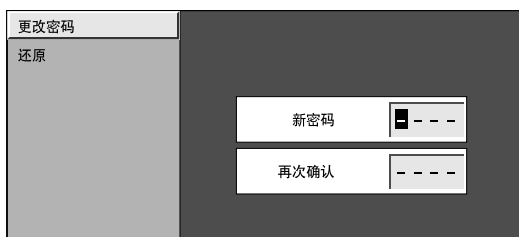

7

如同第6步那樣地輸入相同的一個4位數字，來確認密碼。

- 就會顯示出“新密碼已注册”（新密碼已經登記）。

註

- 如果要觀看一個被鎖定的頻道（在頻道設置的“手动调校”（手動調校）欄目中，鎖定項目被設置為“开启”（打開），那麼就必須輸入一個密碼。（請參閱第22頁。）當您選擇了一個被鎖定的頻道時，就會彈跳出一個要求輸入密碼的提示資訊。請按下 ENTER（輸入），使密碼輸入窗口顯示出來。

復原密碼

可以允許復原密碼。

1 按下MENU（選項表），顯示選項表畫面。

2 按下◀▶選擇“設置”（設置）。

3 按下▲/▼，來選擇“兒童安全鎖”（兒童安全鎖），然後按下 ENTER（輸入）。

4 如果已經設置了密碼，則在此輸入密碼。

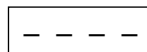

5 按下▲/▼，來選擇“还原”（復原），然後按下 ENTER（輸入）。

6 按下◀▶，來選擇“是”（是），然後按下 ENTER（輸入）。

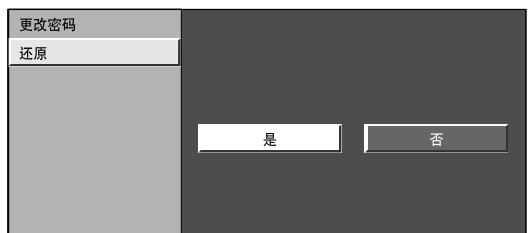

註

- 作為一個預防措施，請記下您的密碼並放在一個熟悉的地方。如果您丟失或者忘記了您的密碼，那麼就需要對系統進行初始化操作，將所有的設置（除了電視頻道設置）全部都返回到本機出廠時預先設置的值。（請參閱第53頁。）
- 本功能可用於電視輸入模式。

有用的調校設置

中置聲道輸入

當使用5.1聲道環繞聲系統時，可將音箱用作為中央音箱。

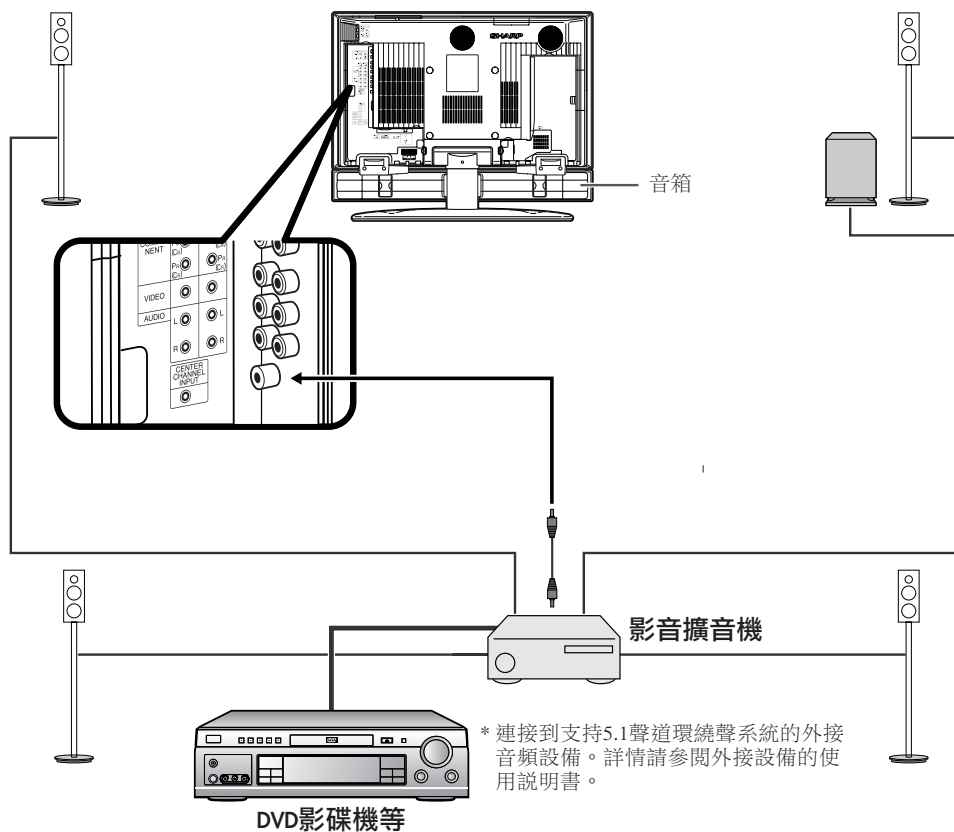

1 按下MENU（選項表），顯示選項表畫面。

2 按下◀/▶，來選擇“选项”（選項），然後按下ENTER（輸入）。

3 按下▲/▼，來選擇“中置声道输入”（中置聲道輸入），然後按下ENTER（輸入）。

4 按下◀/▶，來選擇“开启”（打開），然後按下ENTER（輸入）。

- 只有來自中央聲道輸入端子的聲音才從音箱輸出。

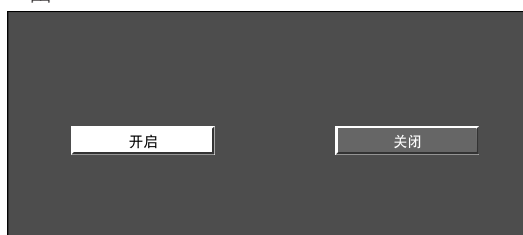

有用的功能

雙畫面功能

可以同時在一個屏幕上顯示兩個畫面。

雙畫面

如果不是從INPUT 4（輸入4）端子輸入信號，那麼就可以顯示兩幅圖像。

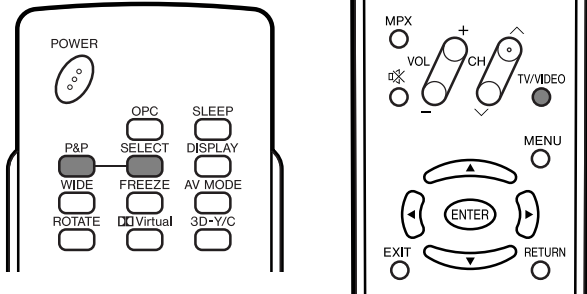

1

按下 **P&P**（雙畫面）。

- 就會顯示出雙屏幕畫面，並且會顯示出一個被選擇的輸入源的影像。

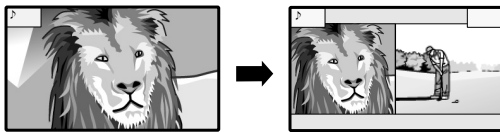

2

按下 **SELECT**（選擇），來將其中一個屏幕設置為有效。

- “♪” 顯示在有效的屏幕上，該屏幕有聲音輸出。

3

按下 **TV/VIDEO**（電視 / 視頻），來選擇另一個在有效的屏幕上的輸入源。

- 一個被選擇的影像就會顯示出來。

4

按下 **P&P**（雙畫面），退出雙畫面。

註

- 在如下輸入條件下，本功能不起作用：
 - ① INPUT4（輸入4）模式，
 - ② 兩幅畫面來源於同一個源（例如，INPUT 1〔輸入1〕和 INPUT 1〔輸入1〕），
 - ③ 兩個圖像具有不同的幀頻（例如，PAL和PAL-60，PAL〔50Hz〕和NTSC〔60Hz〕），
 - ④ HDTV（高解像度電視）信號源（480P/1080i/720P）輸入到右側屏幕顯示。
- 當按下**P&P**（雙畫面）按鈕時，當前輸入信號的畫面就移動到屏幕的左側顯示，而前面一個輸入信號的畫面就顯示在屏幕的右側。如果兩個畫面的垂直頻率不一樣，例如上述③的情況，那麼就不能雙畫面顯示，即使按下該按鈕也沒有用處。當不能夠雙畫面顯示時，請執行如下操作之一。
 - 選擇另一個垂直頻率（幀頻）與當前輸入信號之中的一個信號相同的輸入（例如，PAL與PAL）。
 - 選擇一個沒有信號的頻道，然後按下**P&P**（雙畫面）按鈕。
- 當本功能不起作用時，就會顯示出“无双屏幕显示”（不能作雙畫面顯示）。

圖像和靜止影像

可在顯示器上定格一個活動圖像。

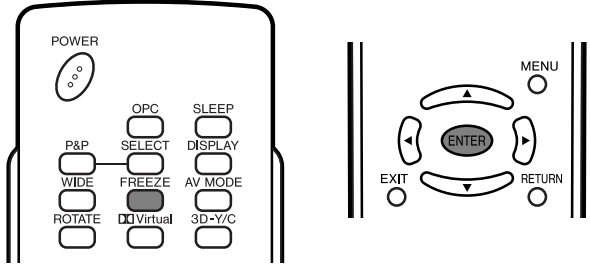

1

按下 **FREEZE**（停幀）。

- 一幅活動的影像顯示在左面的屏幕上，一幅靜止的影像顯示在右面的屏幕上。靜止影像是在您按下 **FREEZE**（停幀）的時刻所捕捉到的活動影像的一幅畫面。

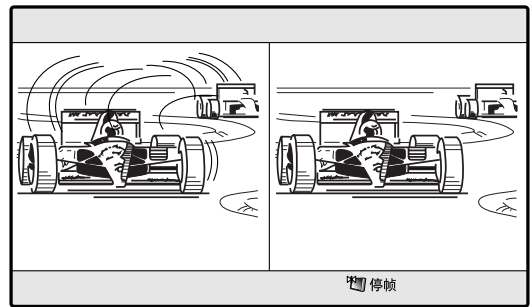

2

按下 **ENTER**（輸入），來更新靜止影像。

- 每一次按下 **ENTER**（輸入），右面屏幕上的影像就被更新一次。

3

按下 **FREEZE**（停幀），退出靜止影像。

註

- 對於INPUT 4（輸入4）模式，本功能不起作用。
- 當本功能不起作用時，就會顯示出“无静止图片显示”（不能顯示靜止影像）。
- 在30分鐘之後，靜止圖像會自動消失。

附錄

故障分析

故障	可能的解決方案
<ul style="list-style-type: none">沒有電源。	<ul style="list-style-type: none">檢查是否按下了遙控器上的POWER（電源）。（請參閱第13頁。） 如果電視機上的指示燈以紅色點亮，請按下POWER（電源）。交流電源線是否沒有連接？（請參閱第7頁。）主電源是否被打開？（請參閱第13頁。）
<ul style="list-style-type: none">不能操作本機。	<ul style="list-style-type: none">外部的影響，例如閃電、靜電、等等，都可能導致不能正常運行。在這種情況下，在先關閉電視機的電源之後再進行操作，或者拔下交流電源線，等待1到2分鐘之後再重新插入。
<ul style="list-style-type: none">遙控器不起作用。	<ul style="list-style-type: none">電池是否按極性（+，-）對齊了裝入？（請參閱第6頁。）電池是否已經電量耗盡？（更換新的電池。）是否在強光或者熒光燈下使用？是否有熒光燈照射到遙控感應器上？
<ul style="list-style-type: none">畫面被切斷。	<ul style="list-style-type: none">影像位置是否正確？（請參閱第35頁。）屏幕模式調校（例如畫面大小）是否正確？（請參閱第38頁到第41頁。）
<ul style="list-style-type: none">奇怪的顏色、彩色淺淡、色調昏暗、或彩色不能對準。	<ul style="list-style-type: none">調校圖像色調。（請參閱第25頁到第27頁和第41頁。）房間是否太亮？在特別明亮的房間裡畫面可能看起來比較暗淡。檢查彩色制式的設置。（請參閱第21頁和第37頁。）檢查輸入信號的設置。（請參閱第36頁。）
<ul style="list-style-type: none">電源突然關閉。	<ul style="list-style-type: none">機器內部的溫度升高。 移開擋住通風口的物體，或是清潔通風口。檢查電源控制的設置。（請參閱第29頁。）是否設置了定時關機？（請參閱第43頁。）
<ul style="list-style-type: none">沒有影像。	<ul style="list-style-type: none">與其他組件之間的連接是否正確？（請參閱第31到第33頁。）連接之後，輸入信號是否已經正確地設置了？（請參閱第36頁。）是否選擇了正確的輸入？（請參閱第36頁。）是否輸入了不相容的信號？（請參閱第48頁。）圖像調校是否正確？（請參閱第25到第27頁。）天線是否正確地連接好了？（請參閱第8頁。）在“只有音頻”（只有音頻）選項中，是否選擇了“开启”（打開）？（參閱第35頁。）
<ul style="list-style-type: none">沒有聲音。	<ul style="list-style-type: none">音量是否太低？（請參閱第16頁。）在“音頻輸出”（音頻輸出）選項中，是否選擇了“可變的”（可變）？（請參閱第43頁。）音箱是否正確地連接好了？在“中置聲道輸入”（中置聲道輸入）選項中，是否選擇了“开启”（打開）？（參閱第45頁。）請確認沒有連接耳機。（請參閱第10頁。）

在高溫和低溫環境下使用的注意事項

- 當機器在低溫空間使用時（例如房間、辦公室），圖像可能會拖尾巴或是出現少許延遲。這並不是故障，當溫度恢復正常時，本機的顯示也會恢復正常。
- 勿將本機置於很熱或很冷的地方。也不要將本機置於受到陽光直接照射或接近熱源的地方，否則可能會引起外殼變形、並導致液晶顯示屏發生故障。儲藏溫度為-20°C到+60°C（-4°F到+140°F）

電腦相容性表格

PC/MAC	解像度		水平頻率	垂直頻率	VESA標準
PC	VGA	640 x 400	31.5 kHz	60 Hz	
			37.9 kHz	85 Hz	○
		720 x 400	31.5 kHz	60 Hz	
			37.9 kHz	85 Hz	○
		640 x 480	31.5 kHz	60 Hz	○
			37.9 kHz	72 Hz	○
	37.5 kHz		75 Hz	○	
		43.3 kHz	85 Hz	○	
	WVGA	848 x 480	31.5 kHz	60 Hz	
	SVGA	800 x 600	35.1 kHz	56 Hz	○
			37.9 kHz	60 Hz	○
			48.1 kHz	72 Hz	○
			46.9 kHz	75 Hz	○
			53.7 kHz	85 Hz	○
	XGA	1024 x 768	48.4 kHz	60 Hz	○
			56.5 kHz	70 Hz	○
			60.0 kHz	75 Hz	○
			68.7 kHz	85 Hz	○
WXGA	1280 x 720	45.0 kHz	60 Hz		
	1280 x 768	48.1 kHz	60 Hz		
	1366 x 768	48.4 kHz	60 Hz		
SXGA	1280 x 1024	64.0 kHz	60 Hz	○	
MAC 13英寸	VGA	640 x 480	34.9 kHz	67 Hz	
MAC 16英寸	SVGA	832 x 624	49.7 kHz	75 Hz	
MAC 19英寸	XGA	1024 x 768	60.2 kHz	75 Hz	

Apple (蘋果機) 和Macintosh是Apple Computer, Inc. (蘋果電腦公司) 的註冊商標。

DDC是Video Electronics Standards Association (視頻電子標準協會) 的註冊商標。

Power Management是Sun Microsystems, Inc. (太陽微系統公司) 的註冊商標。

VGA和XGA是International Business Machines Co., Inc. (國際商用機器股份有限公司IBM) 的註冊商標。

RS-232C埠規格

用電腦控制電視機

- 在設置了一個程式之後，可以用RS-232C端子從電腦控制電視機。輸入信號（電腦 / 視頻）可以選擇，音量也可以調整，還可以進行其他各種調校及設置，以進行自動程式播放。
- 將RS-232C交叉接線（市面有售）裝於附送的Din/D-Sub RS-232C，以進行連接。

註

- 此操作系統必須由熟悉電腦的人員來使用。

通訊條件

在電腦上設置RS-232C通訊設置，以配對電視機的通訊條件。電視機的通訊設置如下：

波特速率：	9,600bps
數據長度：	8比特
奇偶檢驗位：	沒有
停止比特：	1比特
流量控制：	沒有

通訊步驟

經由RS-232C連接器從電腦發出控制指令。

電視機按照接收到的指令運作，並將應答資訊發送到電腦。一次不要發出多道指令。等電腦收到OK應答之後，再發出下一道指令。

指令格式

8個ASCII碼 + CR

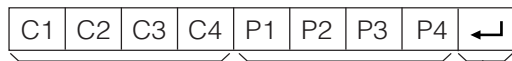

4位數指令

4位數參數

返回碼

4位數指令：指令，4字符文本

4位數參數：參數0 - 9，空格，？

參數

輸入參數值，向左對齊，並在餘留的位置裡填入“空格”。（確認4個數值的參數已輸入。）

當輸入的參數不在可調範圍內時，“ERR”就會返回。（請參照“響應碼格式”。）

0			
0	0	0	9
-	3	0	
1	0	0	
0	0	5	5

為某些指令輸入“？”時，現在的設置值就會響應。

?			
?	?	?	?

附錄

響應碼格式

正常響應



返回碼(ODH)

問題響應 (通訊出錯或錯誤指令)



返回碼(ODH)

指令表

控制項目	指令	參數	控制內容
電源設置	P O W R	0 _ _ _	電源關 (待機)
輸入選擇A	I T G D	_ _ _ _	輸入關閉 (切換)
	I T V D	_ _ _ _	電視 (頻道固定)
	I A V D	* _ _ _	輸入1-4 (1-4)
頻道	D C C H	* * _ _	直接頻道 (1-99)
	C H U P	_ _ _ _	頻道增
	C H D W	_ _ _ _	頻道減
輸入選擇B	I N P 1	0 _ _ _	輸入1 (自動)
	I N P 1	1 _ _ _	輸入1 (色差)
	I N P 1	2 _ _ _	輸入1 (視頻)
	I N P 2	0 _ _ _	輸入2 (自動)
	I N P 2	1 _ _ _	輸入2 (S-視頻)
	I N P 2	2 _ _ _	輸入2 (視頻)
	I N P 3	0 _ _ _	輸入3 (自動)
	I N P 3	1 _ _ _	輸入3 (色差)
	I N P 3	2 _ _ _	輸入3 (視頻)
	I N P 4	0 _ _ _	輸入4 (電腦數碼)
	I N P 4	1 _ _ _	輸入4 (電腦模擬)
	I N P 4	2 _ _ _	輸入4 (音像數碼)
	I N P 4	3 _ _ _	輸入4 (音像模擬)
AV模式選擇	A V M D	0 _ _ _	切換
	A V M D	1 _ _ _	標準
	A V M D	2 _ _ _	影片
	A V M D	3 _ _ _	遊戲
	A V M D	4 _ _ _	用戶
	A V M D	5 _ _ _	動態
音量	V O L M	* * _ _	音量 (0-60)

控制項目	指令	參數	控制內容
位置	H P O S	* * * _	水平位置 (音像) (-10 - +10)
	H P O S	* * * _	水平位置 (電腦) (0 - 180)
	V P O S	* * * _	垂直位置 (音像) (-20 - +20)
	V P O S	* * * _	垂直位置 (電腦) (0 - 100)
	C L C K	* * * _	時鐘 (0 - 180)
	P H S E	* * * _	相位 (0 - 40)
寬屏模式	W I D E	0 _ _ _	切換 (音像)
	W I D E	1 _ _ _	標準 (音像)
	W I D E	2 _ _ _	變焦 14:9 (音像)
	W I D E	3 _ _ _	全屏 (音像)
	W I D E	4 _ _ _	全屏 (音像)
	W I D E	5 _ _ _	影院 16:9 (音像)
	W I D E	6 _ _ _	影院 14:9 (音像)
	W I D E	7 _ _ _	標準 (電腦)
	W I D E	8 _ _ _	影院 (電腦)
	W I D E	9 _ _ _	全屏 (電腦)
	W I D E	1 0 _ _	逐點 (電腦)
靜音	M U T E	0 _ _ _	切換
	M U T E	1 _ _ _	靜音
	M U T E	2 _ _ _	靜音關
Dolby Virtual	A C D V	0 _ _ _	切換
	A C D V	1 _ _ _	開
	A C D V	2 _ _ _	關
雙畫面	T W I N	0 _ _ _	雙畫面關
	T W I N	1 _ _ _	雙畫面開
音頻切換	A C H A	_ _ _ _	切換
睡眠定時器	O F T M	0 _ _ _	關
	O F T M	1 _ _ _	睡眠定時器 30分
	O F T M	2 _ _ _	睡眠定時器 1小時
	O F T M	3 _ _ _	睡眠定時器 1小時30分
	O F T M	4 _ _ _	睡眠定時器 2小時
	O F T M	5 _ _ _	睡眠定時器 2小時30分

註

- 如果下線標 (_) 出現在參數欄，請輸入空格。
- 如果星號 (*) 出現，請輸入控制內容欄括弧內所指示範圍內的數值。

規格

項目		32英寸液晶彩色電視機，型號：LC-32GA3H	37英寸液晶彩色電視機，型號：LC-37GA3H
液晶顯示屏		32" 吋超視覺與Black TFT液晶顯示屏	37" 吋超視覺與Black TFT液晶顯示屏
像素點數目		3,147,264 像素點 (1366×768×3 像素點)	
視頻彩色制式		PAL/SECAM/NTSC 3.58/NTSC 4.43/PAL 60	
電視功能	電視標準 (CCIR)	PAL: B/G, D/K, I, PAL-60 SECAM: B/G, D/K, K/K, NTSC: M	
	接收頻道	VHF/UHF	44.25-863.25 MHz
		有線電視	超頻段，S1-S41頻道
	電視調諧系統	自動預設99個頻道	
立體聲/雙語	麗音 (NICAM) /A2		
亮度		450 cd/m ²	
背光燈壽命		60,000小時 (背光設置於標準位置)	
視角		水平：170° 垂直：170°	
音頻放大器		10W × 2	
音箱		直徑8 cm 2個，直徑2.5 cm 2個	
端子	後面	ANTENNA IN	UHF/VHF 75Ω Din型插座
		INPUT 1 (輸入1)	影音輸入，色差視頻輸入
		INPUT 2 (輸入2)	影音輸入，S-視頻輸入
		INPUT 3 (輸入3)	影音輸入，色差視頻輸入
		INPUT 4 (輸入4)	直徑3.5 mm插孔 (音頻輸入)，DVI-I (DVI-I輸入)
		MONITOR OUTPUT	S-視頻輸出，視頻輸出，音頻輸出 (可變，固定)
		DC OUTPUT	直流9V 7W 最大
		SPEAKER	外接音箱輸出端子 (左和右)
		CENTRE CHANNEL INPUT	RCA針型插座
	RS232-C	D-sub 9針凸型插座	
前面	耳機	直徑3.5 mm插孔 (音頻輸出)	
屏幕顯示的語言		英文/中文	
電源要求		交流110–240 V，50 Hz	
功率消耗		143 W (1.0 W 備用狀態) (IEC60107方法)	181 W (1.0 W 備用狀態) (IEC60107方法)
重量		15.8 kg (不包括音箱和支座) 19.0 kg (不包括支座) 23.4 kg (包括音箱和支座)	17.8 kg (不包括音箱和支座) 21.3 kg (不包括支座) 25.7 kg (包括音箱和支座)
附件		遙控器，"AAA"型電池 (×2)，交流電源線，電線夾，使用說明書	

- 作為不斷改進產品性能的方針之一，SHARP公司保留為改進產品而改變設計與規格不需事先通知的權利。所示之性能規格指標，為生產本機之相應的標稱值。對於具體的每一台機器，其指標可能會多少偏離一些對應的標稱值。

選購附件

可以為液晶彩色電視購買所列的選購附件。請在最近的商店購買這些附件。

- 可能會在不久的將來提供其他的選購附件。當購買時，請閱讀最新的兼容產品目錄，並且檢查是否可購買。

序號	部件名稱	部件型號
1	壁掛托架	AN-37AG2

輪廓圖

註

單位：毫米

- 括號中的數字僅適用於LC-37GA3H型。

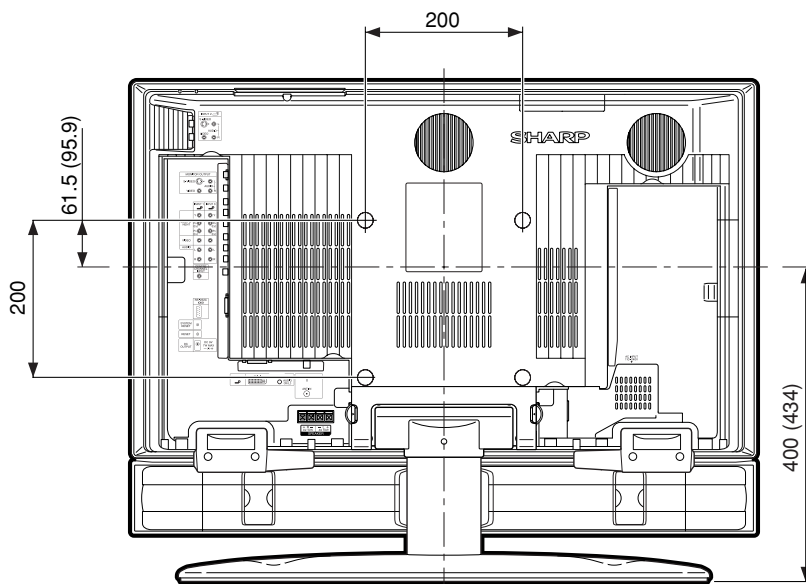
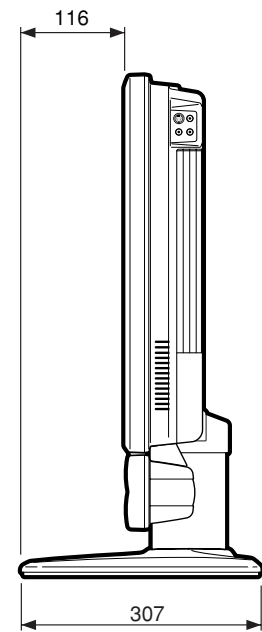
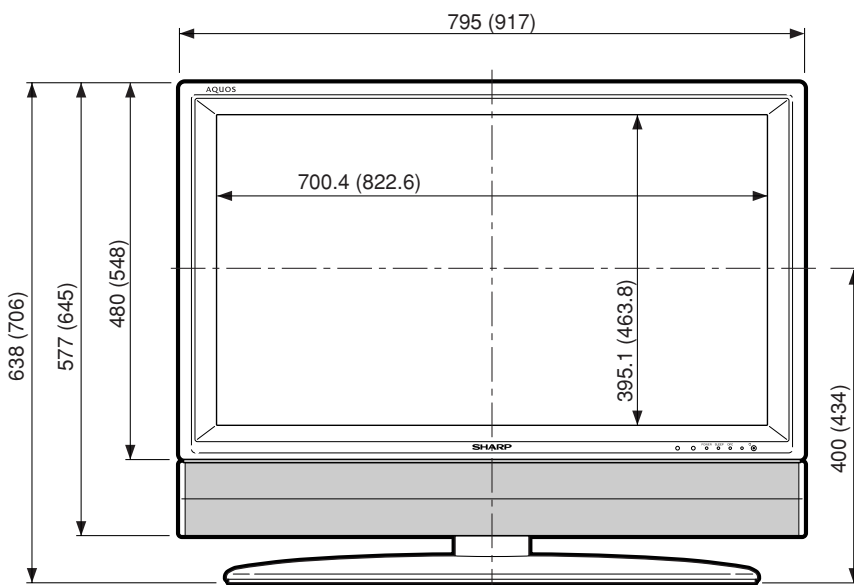
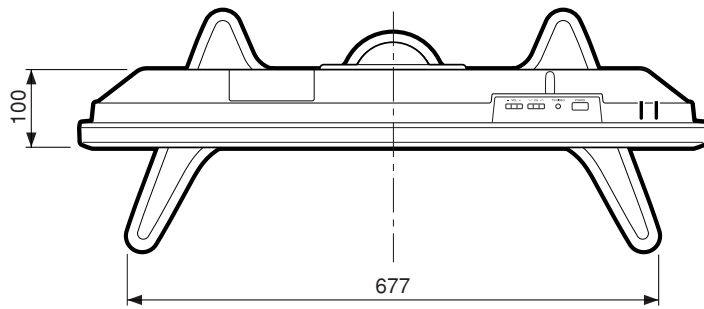

出廠前預置的設置方法

按下電視機上的**POWER**（電源）將電視機電源關閉。

等待約1分鐘後，按下並按住**RESET**（復原）、並按電視機上的**POWER**（電源）將電視機電源打開。

所有的設置項（除了電視頻道）都恢復到本機出廠時預先設置的值。

註

- 進行本機出廠時預先設置的值的操作，也會清除密碼。

按照下列步驟，就可以再進行自動安裝。

- 1 打開電視機的電源。
- 2 按下 **MENU**（選項表）。（確認選項表顯示出來。）
- 3 按下 **◀/▶** 選擇“**设置**”（設置）。
- 4 按下 **▲/▼**，來選擇“**自动安装**”（自動安裝），然後按下 **ENTER**（輸入）。
- 5 按下 **◀/▶**來選擇“**是**”（是），然後按下**ENTER**（輸入）。



密碼是

--	--	--	--

。

註

- 作為一個預防措施，請把您的密碼寫在上面，並從本手冊上剪下來，保存在一個熟悉的地方。

SHARP®

SHARP CORPORATION



Printed on 100% post-consumer recycled paper.
本説明用紙使用的是100%の再生紙。
本说明用纸使用的是100%的再生纸。

Printed in Japan
日本印刷
日本印刷
TINS-B599WJZZ
04P11-JKG