

# Haier

## 使用说明书

### 全自动洗衣机

XQY70-BY228

XQY80-BY228



- 本说明书中的图形均为示意图，同时由于产品的改进，您所得到的产品及其配件可能与本说明书中的图示不一致，谨此致歉
- 本产品只适合在中国大陆销售和使用
- 使用前请仔细阅读说明书
- 请妥善保存，以备参阅

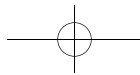

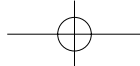

## 尊敬的海尔用户：

感谢您选择使用海尔洗衣机。

为了方便您使用，请仔细阅读说明书，并按照说明书的步骤操作。自始至终，海尔星级服务将伴随着您，使用时无论有什么问题，请按照售后服务信息中的电话、地址联系，我们时刻恭候为您服务。

### 变频降噪

采用变频技术和智能程序控制，实现了软启动、软停机、降低噪音约 10dB。

### 匀搓洗涤

泉涌水流：独特的双曲搅拌波轮，产生泉涌水流，可有效防止衣物缠绕，洗涤更均匀。

悬浮动力：悬浮内桶产生悬浮动力，使洗涤更干净。

匀搓洗涤：独特的内桶结构配合精妙的控制程序，使衣服在水中似云彩翻转，如鲜花绽放，洗涤更干净、衣物更呵护。

独特的洗涤方式使洗衣更加均匀、节水、省电、便捷。

### 模糊控制

洗衣机会根据衣物多少确定合适的水位和洗涤时间，全自动控制整个洗衣过程。

### 桶自洁

本机特设桶自洁功能，可对内外桶进行清洁，使内外桶保持干净，可避免霉菌的滋生。

### 同步洗

波轮与内桶同步同向旋转，不论是高档的羊绒还是毛毯，这样的大件衣物都不用送到洗衣房了。

### 触摸按键

手指轻触即可发出洗衣指令，操作舒适，方便使用。

感谢您选择和使用海尔产品。我们承诺您任何海尔产品需要安装或维护时，海尔将提供“1+5”的成套增值服务：

“1”：指安装服务“一次就好”

“5”：指五项组合服务

- a 安全测电服务：服务前提供安全测电及提醒讲解到位
- b 讲解指导使用：指导您正确使用、讲解保养常识，以延长产品寿命，降低能耗
- c 产品维护保养：产品安装或维修后，为产品提供维护保养，以延长产品寿命，节约能源

d 一站式服务营销：如您有新的购买需求，我们可以提供上门设计、送货、安装、维保一条龙服务

e 现场清理服务：服务完毕将服务现场清理干净  
欢迎您对我们的服务进行监督，一旦我们的服务承诺未执行到位，请拨打全国统一客服电话 4006 999 999 进行投诉，经核实无误，您将获得 100 元监督奖金！  
海尔，期待您的参与！

选购更多产品请登录海尔网上商城（[www.ehaier.com](http://www.ehaier.com) 更便捷 更快速 更省钱）

如果您的产品有服务需求，欢迎体验海尔自助服务 [www.haier.cn](http://www.haier.cn) 服务专区，在线安装、报修

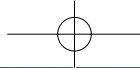

# 目录

用 前 须 知	安全注意事项	1
	安装与调整	3
	内部构造和部件名称	5

使 用 方 法	准备	7
	洗涤过程 • 打开上盖 .....9 • 放入洗涤物 .....9 • 放入洗涤剂 .....9 • 关闭上盖 .....10 • 接通电源 .....10 • 选择洗涤程序 .....10 • 依据个人需要对程序进行设置 .....11 • 设置预约 .....13 • 开始洗涤 .....13	9
	个性化功能 • 童锁功能 .....15	15

服 务 信 息	清洁保养	16
	疑问解答	17
	技术数据 / 保修说明	20

# 安全注意事项



## 安全用电提示

本产品属于I类电器，请您使用时注意用电安全。



必须使用有可靠接地的电源，电源的地线要接地，不能和自来水管等公用设施连接；分清地线和零线，不能将这两种导线连接在一起。



必须使用单独专用插座，插座应为国家强制性产品认证的合格产品。



## 警示

关系到产品安全和使用者的人身安全，必须严格按照要求操作，否则可能会造成洗衣机的损坏或危及使用者的人身安全。



请将电源线插头插在单相三极 220V 交流电源插座上，插座的接地线端一定要可靠接地。可能的话，最好使用漏电保护器。接地端不应与煤气管道、自来水管连接。

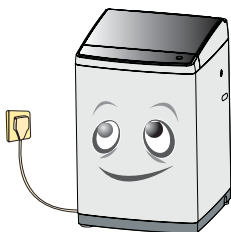

洗衣机正常使用时，电源线插头应便于用手插拔，停电、移动、不用或清理时，一定要把电源插头拔下并关掉水龙头，请不要用湿手去插或拔插头。

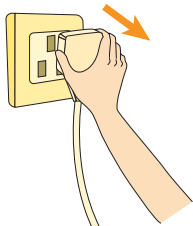

- 不要过度弯曲、拉伸、扭转、捆扎或让重物重压电源线；
- 电源插头的插片要保持清洁，若沾有灰尘，请仔细用干布擦掉；
- 当电源线或电源插头损伤时，为避免危险，必须由我公司特约维修点或我公司售后服务部门专职人员更换。

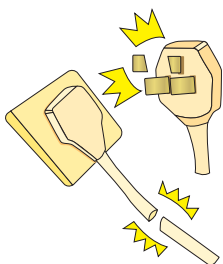

## 禁止

是必须禁止的行为，否则可能会造成洗衣机的损坏或危及使用者的人身安全。

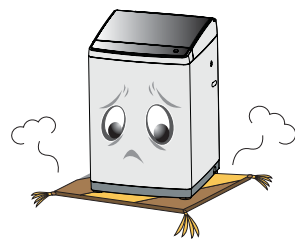

洗衣机底部有通风孔，必须保证通风通畅，不得被地毯、包装底衬等异物阻塞。



不能安装在浴室等潮湿的地方，绝对不能用水冲洗。不能将湿衣物放到洗衣机上面，尤其是操作部位。

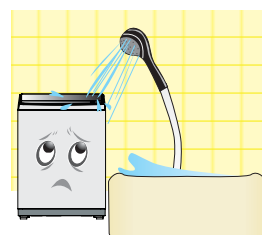

不要自行分解、修理、改装。



洗衣机不能安放在无地漏的地方。

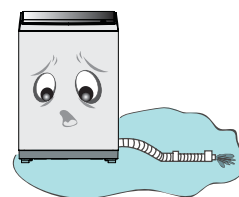



在搬运洗衣机时，严禁将手放在箱体把手以外的位置。



不要使用 50℃ 以上的热水。



无人照看的幼儿不得使用此机器。



洗衣机工作时，不要将手伸进运转中的洗衣机桶里面，即使转速很慢也是危险的，要特别注意孩子，切勿让儿童攀爬洗衣机。



不要与其它电器合用一个插座，插头与插座配合松动时不要使用。

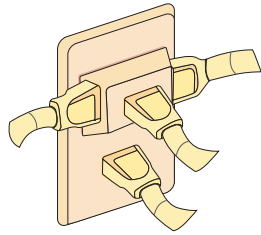

不要洗涤染有挥发性物质（稀料、汽油等）的衣物。

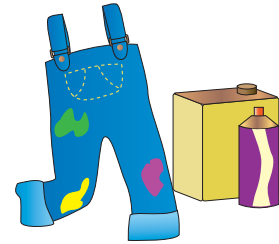

不要将任何热的、重的物品（如盛有热水的壶）放在洗衣机上。



避免阳光直接照射洗衣机，不要靠近暖气等热源。

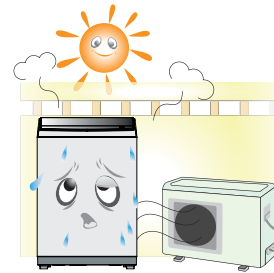

- 不要洗涤雨衣、自行车罩等防水性衣物，以免异常振动或损坏衣物。
- 洗涤在水面上漂浮的衣物时（如羽绒服等），要特别注意羽绒服上的洗涤说明标签，按照标签要求确定是否可以机洗（无标签或有标签无明确可机洗的视为不能机洗），以免损坏。



不要靠近沼气池等含有易燃易爆气体和液体的环境使用。

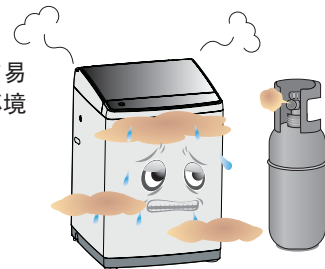

# 安装与调整

## 1 清点随机附件

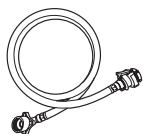

进水管部件

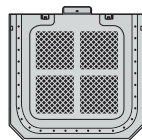

底盖



螺钉



说明书

## 2 安装底盖

- 1 将洗衣机正面向上放倒至柔软的垫布上。
- 2 将底盖插入洗衣机底的底盖槽内，然后用螺钉将其紧固。

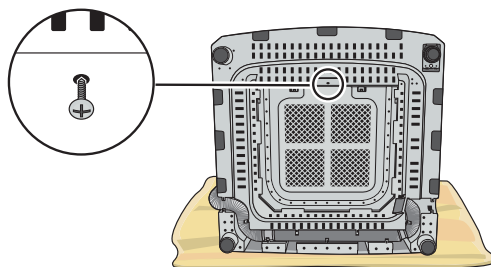

## 3 排水管的设定

请设置排水管高度不超过 10cm。超过限定高度将造成排水不畅或不排水。

- 请勿踩踏排水管。

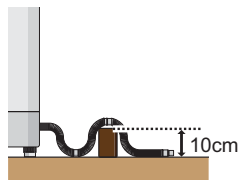

### 更改排水管的方向

将洗衣机轻轻放倒在垫布上，将排水管沿着洗衣机底的沟槽取出，再嵌入相反方向。

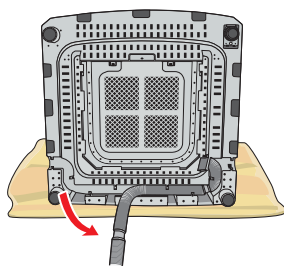

### 更改排水管的长度

缩短排水管时  
需要缩短排水管时，必须从图中所示部位进行剪切，否则将造成排水管挂钩不能安装。

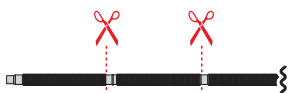

### 延长排水管时

请使用内径为 30mm 以上，长度 1.5m 以下的排水管。

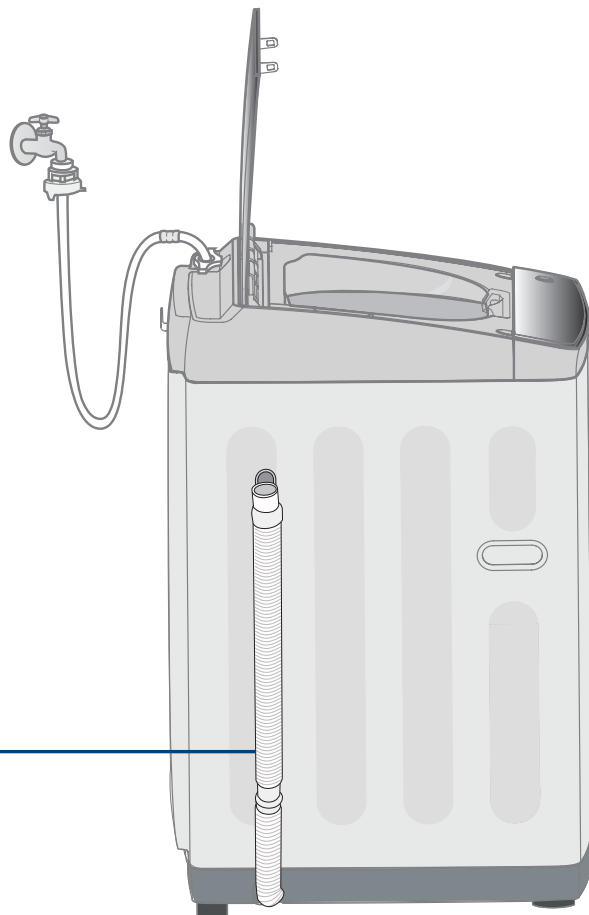

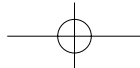

## 4 放置与调整

如果不平时，通过调整洗衣机调整脚，来使其水平。  
将洗衣机调整脚侧稍微抬起，旋转调整脚来调整洗衣机，使其水平。

- 洗衣机距离墙至少 20mm。
- 支撑面最大允许倾斜角为 2°。

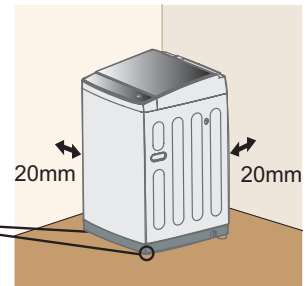
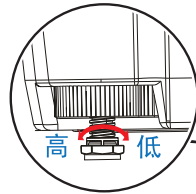

## 5 进水管的连接

(请使用随机附带的新进水管，除本机外的进水管不要重复利用)

### 1 选择合适的水龙头

✓ 合适的水龙头

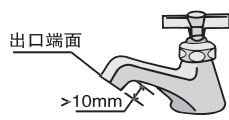

- 要求前端长度大于 10mm，水龙头出口端面要平整，以免漏水。

✗ 不合适的水龙头

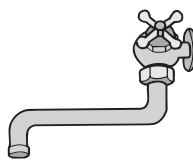

### 2 取下进水管接头：

- ① 按住锁紧杆下端。
- ② 压下滑动器，取下进水管接头。

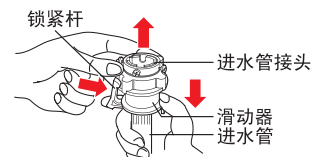

### 3 安装进水管接头

- ① 揭下标记牌。
- ② 调整螺母，使螺纹露出约 3-4 圈螺纹。
- ③ 将进水管接头的四颗螺钉松至可将进水管接头套在水龙头上。
- ④ 如果进水管接头无法套在水龙头上，请取下衬套。
- ⑤ 将四颗螺钉均等拧紧，然后旋紧螺母。
- ⑥ 螺母旋紧至水不渗漏为止。



### 4 进水管接头与进水管的连接

- ① 压下滑动器，将进水管插入进水管接头。
- ② 将锁紧杆挂住进水管接头，放下滑动器，到发出“啪”的声音为止。

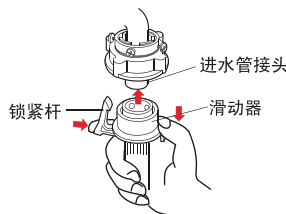

### 5 进水管与洗衣机的连接

- ① 将进水管接头螺母套进洗衣机上部的进水口。
- ② 向右拧紧进水管接头螺母并检查螺母是否紧固到位。

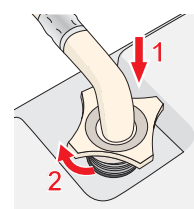

注：  
如果吸水垫松动或损坏，请与本公司售后服务部门联系。

## 6 检查进水管安装状态

- ✓ 检查进水管连接是否牢固。
- ✓ 安装完毕后，打开水龙头，检查是否漏水。
- ✓ 切勿强力弯曲进水管。
- ✓ 每次使用洗衣机前，请检查确认进水管与水龙头连接牢固。



## 7 接通电源之前，请检查！

- ✓ 插座是否能承受洗衣机的最大功率负载。  
为了保险起见，插座及电源线最大承载电流不低于 15 安培。
- ✓ 电源电压是否符合所要求的数值。
- ✓ 插座与洗衣机的插头是否一致。  
如不一致，请重新更换电源线或插座使之一致；如需更换电源线，需由专业人员更换或与本公司特约维修点联系。

# 内部构造和部件名称

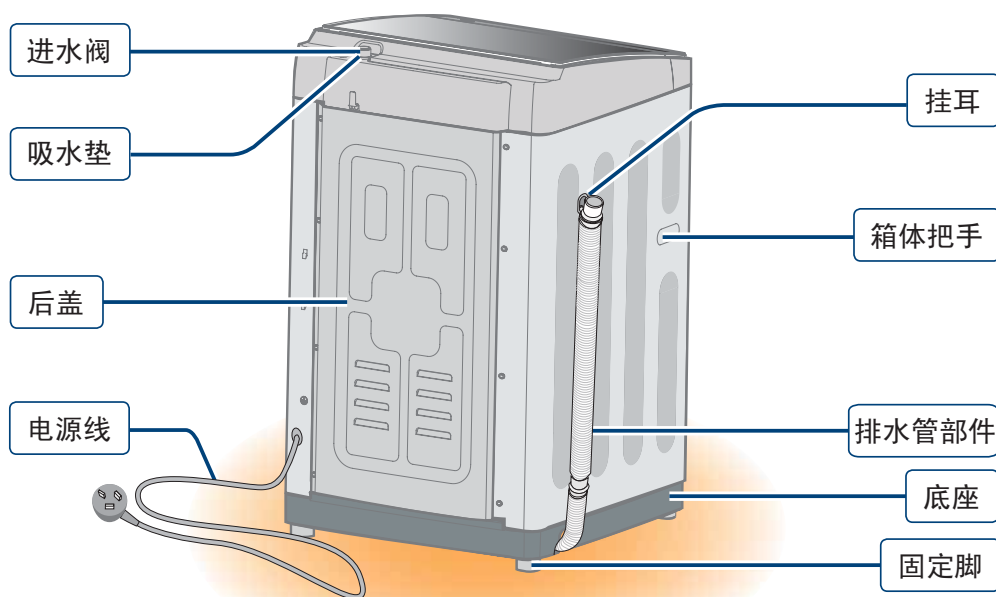
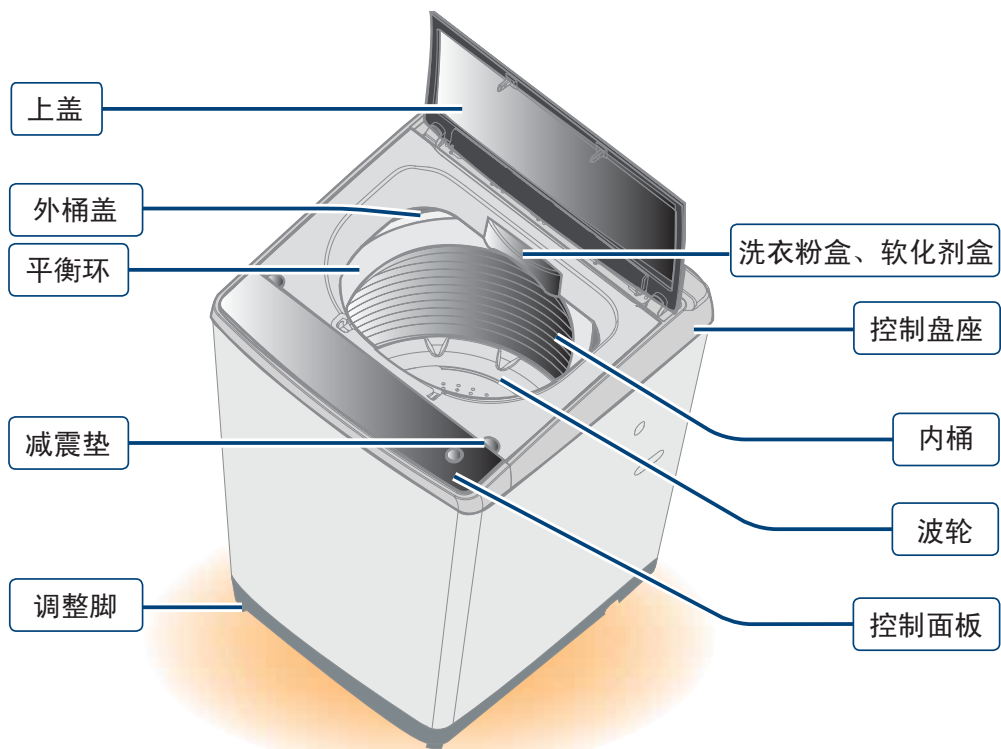



## 控制面板

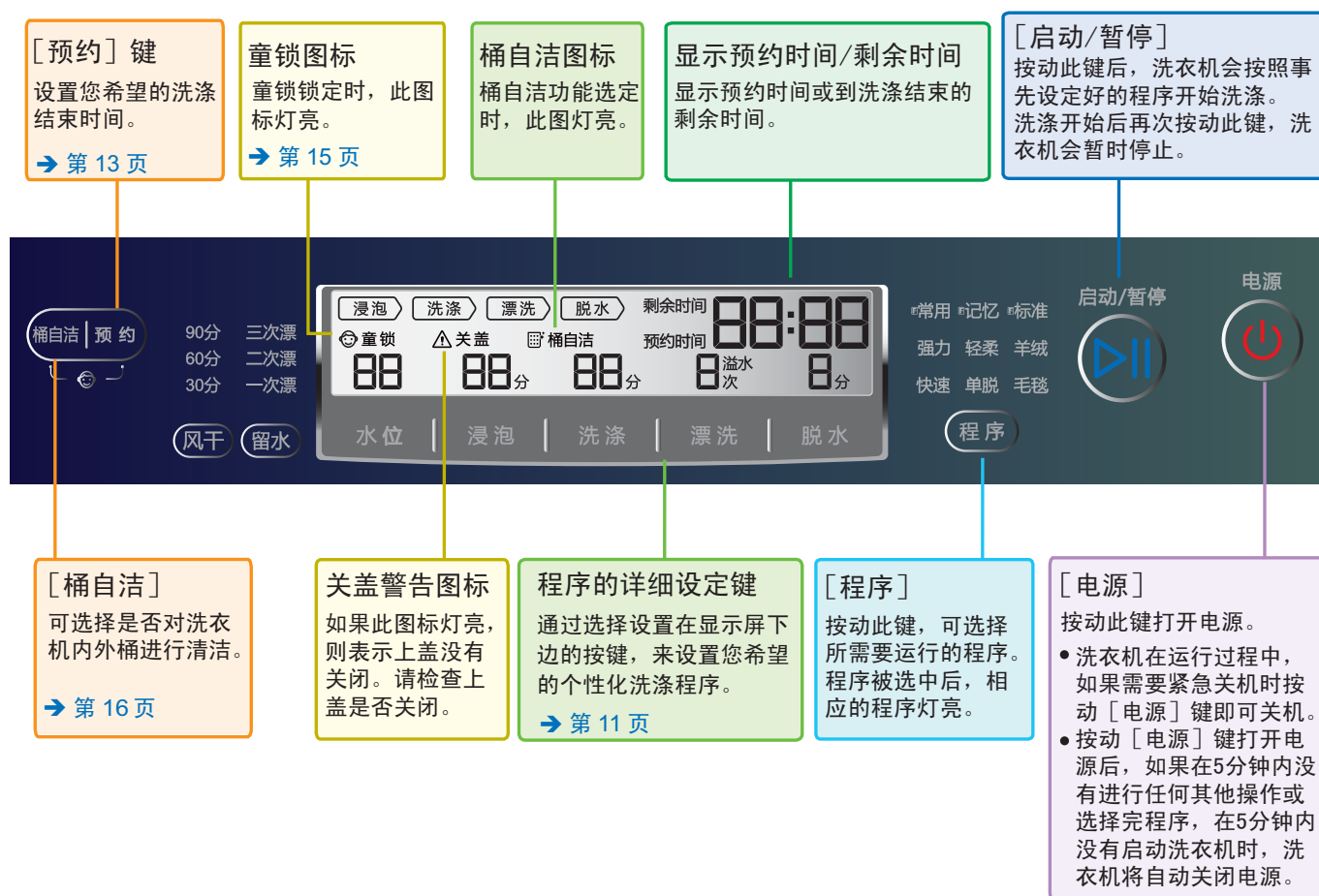

# 准备

## 可以洗涤的衣物

洗衣机的洗涤、脱水容量是指一次可洗、脱状态标准洗涤物（按标准GB/T4288-2008附录A中A.4规定的洗涤物）的最大重量。

### 洗涤、漂洗、脱水重量

XQY70-BY228:  
7.0 kg 及以下

XQY80-BY228:  
8.0 kg 及以下

### 洗涤物的参考重量



工作服 上下  
棉 约 1120 g



睡衣 上下  
棉 约 500 g



衬衣  
棉 约 300 g



汗衫  
棉 约 300 g

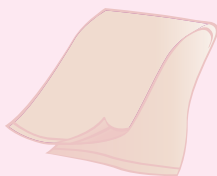

浴巾  
棉 约 600 g



内裤  
棉 约 50 g



袜子  
棉 约 50 g

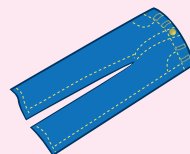

牛仔裤  
棉 约 800 g

### 不可洗涤的衣物

- 皮革制品
- 防水性衣物（雨衣等）
- 不可水洗的衣物
- 装饰品
- 领带、套装、高档外套
- 羊毛等使用了强捻丝的（一般带有梭织图案）
- 丝绸衣物
- 人造丝、铜氨纤维及其混纺品

## 洗前准备



- 检查洗涤物上的洗涤标签，是否适合机洗，否则如果错误的选择了洗涤方式，可能会导致衣物的损坏、变形等后果。
- 将容易掉色的衣物与其他衣物分开洗涤，深色和浅色衣物分开洗涤，白色衣服单独洗涤，以免染色。
- 附着线屑或花毛的衣物应清除线屑或花毛后再洗涤，以免线屑或花毛附着在衣物上。
- 附有较多泥灰的衣物，请先将泥灰或大块污垢处理干净再进行洗涤，如果是特别脏污的部位，请事先沾上洗涤剂，这样更易消除该部位的污垢。
- 为提高洗涤效果，单独洗涤大件衣物（如：床单、窗帘、被罩等）时，请将衣物均匀分散放置在内桶中。若大件衣物和小件衣物一起洗涤时，请先将大件衣物均匀放置在内桶中，然后再放入小件衣物。
- 请将易起球、长绒的衣物和纽扣较大的衣物内层外翻后方可洗涤。避免在洗涤过程中，纽扣碰撞到内桶壁，而发出声音。
- 请将洗涤物的衣兜中的异物清理干净。破损衣物请修补后再洗涤。请将长带打结、纽扣扣好、拉链拉好。
- 受化学品污染的衣物勿直接投入洗衣机内。
- 洗涤物不应过量，投入前将衣物展开抖松。不易吸水的衣物请用手按入水中。

## 洗衣机的准备

将电源插头插入插座

接好进水管，打开水龙头

放下排水管

- 初次使用时，请按照“安装与调整”（3～4页）安装洗衣机。
- 若在温度为 0℃ 或以下的环境中使用本机，可能会损坏进水阀和排水系统。如果本机放置在温度为 0℃ 或以下的环境中，则必须先将其移至室温环境中静置 24 小时后方可使用。
- 请确认电源插座可靠接地，接地端不应与煤气管道、自来水管连接。
- 地面倾斜或不平会造成洗衣机运行不平稳或引起异常声音，请放平洗衣机。

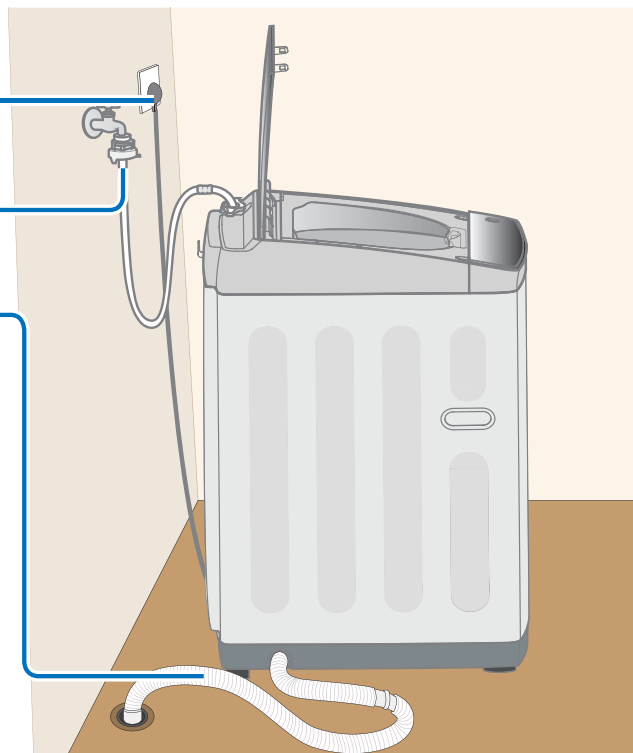

# 洗涤过程

## 1 打开上盖



用手轻轻按压洗衣机上盖如图所示位置，即可打开上盖。

## 2 放入洗涤物



为保证最佳的洗涤平衡效果，避免衣物磨损，请按照如下注意事项放置衣物

1. 请将衣物直接放入洗衣桶内，并均匀放置在内桶底部，避免叠加。
2. 本机会自动传感衣物的重量，以求最小的耗水量，水位略有不同属正常现象。

## 3 放入洗涤剂

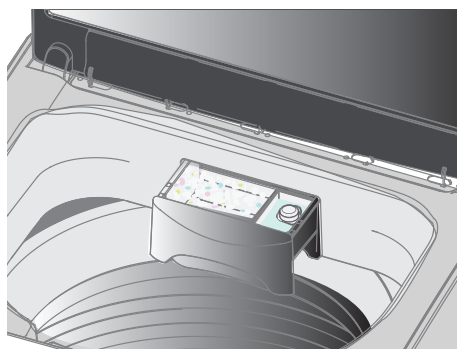

### 软化剂投入口

- 建议在使用前将软化剂投入软化剂盒。
- 请按照软化剂外包装上说明的使用量和注意事项来使用。
- 放入软化剂后，请不要长时间放置，以免其固化后导致流通不畅。
- 因软化剂很容易凝固，请经常清洗（进行预约洗涤时，每次都应清洗）。
- 使用的软化剂浓度过高时，请稀释后再使用。
- 软化剂投入量请不要超过水帽Max标识。

### 洗衣粉投入口

- 请根据洗涤量、所选择的水位、衣物的脏污程度及您所选用的洗衣粉的使用说明适量投放洗衣粉。
- 模糊程序及预约洗涤时，建议将洗衣粉直接投入洗衣粉盒。
- 建议不要使用高泡沫洗衣粉，以免影响洗衣效果或泡沫溢出。
- 质量不好或时间长失效的洗衣粉可能会结块，使用时请注意及时清理洗衣粉盒。

### 洗衣粉使用小窍门：❤

- 在洗衣机内直接溶化（不适用于模糊程序及预约洗涤）
  1. 注入少量水（选择最低水位）。
  2. 放入洗衣粉，运转约 30 秒钟，使之充分溶化后按动[启动 / 暂停]键。
  3. 放入洗涤物，选择合适水位，再次按动[启动 / 暂停]键。
- 洗衣粉的速溶方法
  1. 准备容器和约 30℃ 的温水。
  2. 边搅拌边放入洗衣粉，使之充分溶化。

## 4 关闭上盖



听到“啪嗒”声，即关闭上盖。  
注：洗衣机在运行过程中无法打开上盖。

## 5 接通电源

**电源**



按动 [电源] 键打开电源。  
再次按动 [电源] 键即可切断电源。  
按动 [电源] 键打开电源后，如果在5分钟内没有进行任何其他操作或选择完程序，在5分钟内没有启动洗衣机时，洗衣机将自动关闭电源。  
洗衣机在运行过程中，如果出现错误信息或需要关机时，按动 [电源] 键即可关闭洗衣机。

## 6 选择洗涤程序

按动 [程序] 键，选择所需要的洗衣程序。

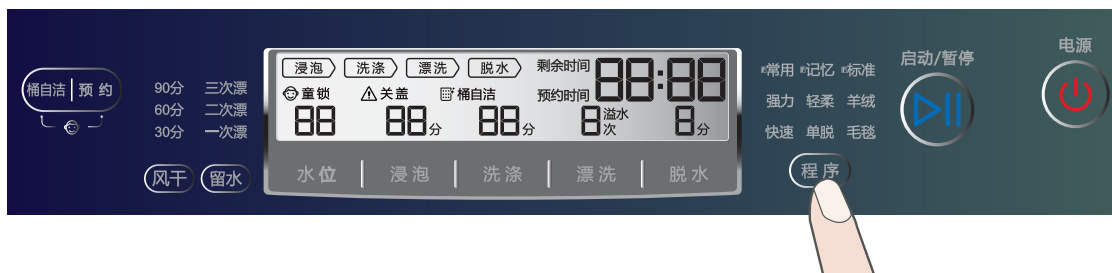

<b>常用</b> 常用的洗涤方式	<b>记忆</b> 可记住上次记忆程序设定运行的过程	<b>标准</b> 普通衣物的节水洗涤（长按此程序3秒以上即进入标准测试程序）
<b>强力</b> 较大较厚衣物的洗涤	<b>轻柔</b> 毛织品或内衣类衣物的洗涤	<b>羊绒</b> 对适合机洗的羊绒衣物（毛衣、外套等）采用了轻柔的方式进行洗涤，以减少布料损伤
<b>快速</b> 轻污衣物的快速洗涤，建议使用液体洗涤剂。低水位（1-4）时，洗涤时间为10分钟，高水位（5-10）时，洗涤时间为15分钟	<b>单脱</b> 洗完衣服或衣物很湿需单独脱水时的运转程序	<b>毛毯</b> 洗涤有可水洗标记的毯子或被褥类衣物的洗涤程序

# 洗涤过程

## 7 依据个人需要对程序进行设置



- ### 风干
- 按动 [风干] 键，可选择风干时间（分）  
风干时间 30 60 90
  - 本机最多可风干化纤衣物1.5kg（风干后适合熨烫），其他衣物的风干程度随布质的不同可能不同。使用风干功能前，请将衣物抖散。
  - 在羊绒、毛毯程序中，不可选择风干功能。

- ### 留水
- 为了节约水资源，本机特设留水功能，选择此功能后，在漂洗之后不进行排水，存留下来的水可以再次利用。
  - 若选择了 [留水] 功能，在漂洗后，洗衣机将保留漂洗水约4小时，且每隔15分钟蜂鸣提示，提示用户收集漂洗水，用于其它生活使用（如若选择“二次漂”则只保留第二次的漂洗水，若同时选择“一次漂”和“二次漂”则将保留第一次漂洗水和第二次漂洗水的漂洗水，选择“三次漂”则保留第三次的漂洗水）并伴有蜂鸣提示。

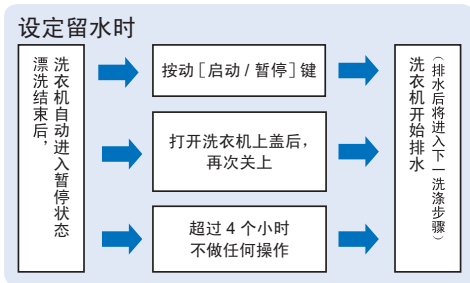

- ### 水位
- 用于浸泡、洗涤、漂洗等含有洗涤过程的水位的选择和显示。
  - 不选择 [水位] 功能时，显示“—”，洗衣机将对衣物进行称重，自动选择合适的水位。
  - 本机划分为10档水位，对应水量如下：  
XQY70-BY228

水位	1	2	3	4	5
水量（约L）	33	37	41	45	49
水位	6	7	8	9	10
水量（约L）	54	59	64	69	72

XQY80-BY228

水位	1	2	3	4	5
水量（约L）	35	40	45	50	55
水位	6	7	8	9	10
水量（约L）	60	65	71	77	80

- ### 浸泡
- 在常用、记忆、标准、强力、轻柔程序中可设定不同的浸泡时间。
  - 在羊绒、毛毯、快速程序中，按动 [浸泡]，洗衣机不响应。
  - 浸泡指注水后，洗涤开始前的时间。使用此功能，可以更好地洗涤较脏衣物。浸泡过程中，波轮进行间歇性搅拌。

- ### 洗涤
- 在常用、记忆、标准、强力、轻柔程序中可设定不同的洗涤时间。
  - 在快速、羊绒程序中，按动 [洗涤]，洗衣机不响应。在毛毯程序中，只可改变洗涤状态，不可改变洗涤时间。
  - 请根据洗涤物脏污程度设定洗涤时间。

- ### 漂洗
- 在常用、记忆、标准、强力、轻柔程序中可设定不同的漂洗次数。
  - 在快速、羊绒程序中，按动 [漂洗]，洗衣机不响应。在毛毯程序中，只可改变漂洗状态，不可改变漂洗次数。
  - 请根据洗涤剂的投放多少及衣物的脏污程度，设定漂洗次数。
  - 在选择漂洗次数时可根据需要选择是否需要溢水漂洗。若选择溢水漂洗，在第一次漂洗时，洗衣机将进行溢水漂洗。溢水漂洗时，洗衣机注水到设定水位将继续进水，桶内的泡沫可从溢水口溢出，防止泡沫和浮在表面的污垢再次污染衣物（注：在选择低水位或水压过低时，可能达不到溢水水位，溢水漂洗自动转为蓄水漂洗）

- ### 脱水
- 在常用、记忆、标准、强力、轻柔程序中可设定不同的脱水时间。
  - 在快速、羊绒程序中，按动 [脱水]，洗衣机不响应。在毛毯程序中，只可改变脱水状态，不可改变脱水时间。
  - 请根据需要对脱水时间的长短进行设定。

洗衣机在未进行手动选择程序时，启动后，水位显示“—”，洗涤时间显示“—”、脱水时间显示“—” 剩余时间显示“—:—” 洗衣机在结束对衣物的称重后，自动对上述数值进行设定。  
注：洗涤床单、被罩等大件衣物时，为保证洗涤及漂洗效果，请根据衣物的多少，手动设置较高的水位进行洗涤。

## 各程序的设定范围

	常用 轻柔	强力	标准	快速	毛毯	羊绒	记忆	单脱
水位	1~10	1~10	1~10	1~10	2~6 可模糊10水位	2~6 可模糊10水位	1~10	/
留水	一次漂 二次漂 三次漂	一次漂 二次漂 三次漂	一次漂 二次漂 三次漂	一次漂	一次漂 二次漂	一次漂	一次漂 二次漂 三次漂	/
风干	30 / 60 / 90 分钟	30 / 60 / 90 分钟	30 / 60 / 90 分钟	30 / 60 / 90 分钟	不可设定	不可设定	30 / 60 / 90 分钟	/
浸泡	5分 ~ 40分	5分 ~ 40分	5分 ~ 40分	不可设定	不可设定	不可设定	5分 ~ 40分	/
洗涤	0 ~ 25分	0 ~ 25分	0 ~ 25分	不可设定	9分 / 0	不可设定	0 ~ 25分	/
漂洗	1次 / 1次溢水 / 2次 / 2次溢水 / 3次 / 3次溢水 / 0	1次 / 1次溢水 / 2次 / 2次溢水 / 3次 / 3次溢水 / 0	1次 / 1次溢水 / 2次 / 2次溢水 / 3次 / 3次溢水 / 0	不可设定	2次 / 0	不可设定	1次 / 1次溢水 / 2次 / 2次溢水 / 3次 / 3次溢水 / 0	/
脱水	0 ~ 9分	0 ~ 9分	0 ~ 9分	不可设定	2分 / 0	不可设定	0 ~ 9分	0 ~ 9分

## 8 设置预约(可根据需要确定是否预约)

按动 [预约] 键, 以小时为单位设定您所需要的结束时间。  
例如前一晚设定预约, 第二天起床就能取出洗净的衣物, 非常方便。



- 不能设定小于程序的默认时间。长按 [预约] 键, 预约时间可连续增加。最少设定2小时, 最多设定24小时。
- 预约功能启动后, 若想改变程序或取消预约, 需切断电源, 重新选择。

## 9 开始洗涤

按动 [启动/暂停] 键, 开始洗涤。

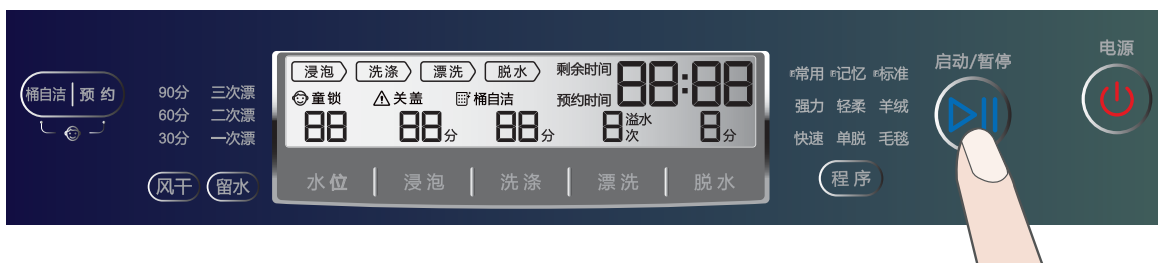

### ♥ 爱心提示:

当您按动 [启动/暂停] 前, 请先关闭上盖, 当洗衣机进水完毕后开始洗涤时, 您将听到“啪”响声, 此为盖锁吸合的正常声音, 表示机器进入安全运行模式。(注: 洗衣机启动后, 请不要按压上盖)



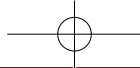

## 运行时的操作

### 想要打开上盖时

洗衣机在运行过程中，上盖被锁定，此时若想打开上盖，请按动 [启动/暂停] 键，洗衣机将会暂停，此时盖锁解除，用手轻轻的按压上盖  图标处，上盖便可以打开。



#### 爱心提示：

当洗衣机在运行过程中突然断电时，电子门锁会自动锁定，上盖无法打开，待重新上电后，按动 [电源] 键，电子门锁锁定状态解除，即可打开上盖。

### 想要重复利用漂洗水时

若选择了 [留水] 功能，漂洗结束后，洗衣机将会自动暂停，并且伴有蜂鸣提示。等待期间如果开合盖一次或者按动 [启动/暂停] 键都可以启动洗衣机排水功能。4小时内每隔15分钟蜂鸣提示一次，若等待时间超过4小时没有操作，洗衣机蜂鸣一声后直接排水，并进行下一个过程。

## 洗涤结束后

### 取出洗涤物

洗涤结束后，请及时取出洗涤衣物。如长时间放置，衣物容易产生褶皱、滋生细菌、产生异味。

### 打开洗衣机上盖

为保持洗衣机内桶干燥，请打开洗衣机上盖一段时间（约一个小时），待干后再合上上盖。

### 关闭水龙头

为防止漏水，在洗涤结束后，请关闭水龙头。

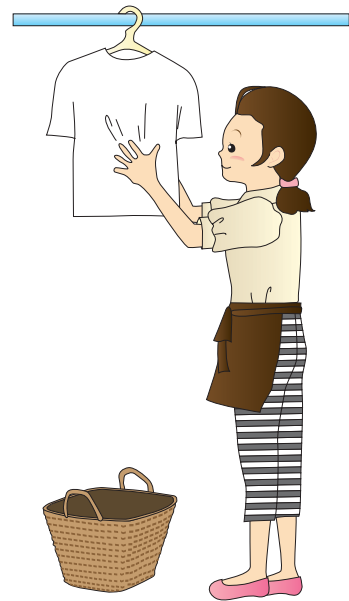

# 个性化功能

## 童锁功能

### 童锁功能的效果

选择童锁功能，洗衣机开始洗涤后，所有按键将被锁定。锁定后，按键不可操作，不能改变程序设定。

→为了保护儿童安全及防止儿童改变洗衣的过程，特设本功能。若在洗涤时上盖被强制打开后，本机将E2报警，停止运行并会在10秒钟后自动进行排水。若确认安全后，如需继续进行，请先解除童锁，开合上盖一次，即运行。若10分钟内未进行上述操作，洗衣机将自动关机。

→防止儿童误操作洗衣机，发生危险。



### 设置方法

→在洗衣机程序设定完毕后，按动[启动/暂停]键，洗衣机开始运行，然后同时按动[桶自洁]、[预约]键3秒以上，听到“嘀、嘀、嘀”三声蜂鸣，“童锁”灯亮，童锁功能被激活。

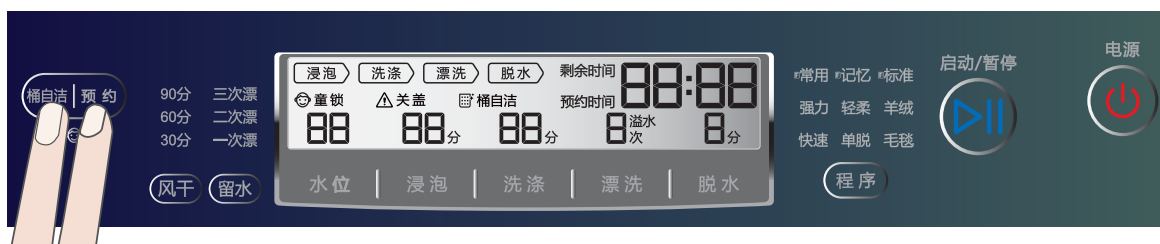

### 解除方法

→同时按动[桶自洁]、[预约]3秒以上，听到“嘀、嘀、嘀”三声蜂鸣，“童锁”灯灭，即可解除童锁。

# 清洁保养

进行清洗前，请务必将电源插头从插座上拔下。

- 洗衣完毕后，请关闭水龙头并卸下进水管。
- 进行维护前，必须拔下电源插头。
- 挂好电源线和排水管。
- 用干净的软布将洗衣机表面及桶内的水珠擦干，并将上盖打开一段时间（约一个小时）待风干后再合上上盖。

## 洗涤剂盒

每次洗涤后

- 1 轻轻地往外拉，拆卸。
- 2 用水清洗。
- 3 将洗涤剂盒对准滑道，推进去。

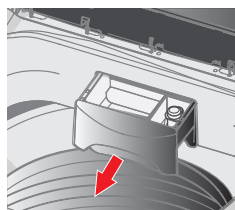

## 箱体

机体脏污的时候

- 用干净的软布擦拭。
- 请勿直接用水冲洗箱体。
  - 请使用中性洗涤剂擦拭。
  - 请勿使用稀释剂、汽油、酒精等挥发性物品擦拭。

## 进水阀

每月一次

为提高洗涤效果，请不要扔掉进水处过滤网，如有进水不畅，请及时清理进水处过滤网。

- 1 拧开进水管取出过滤网。

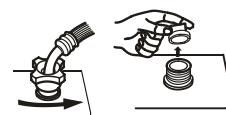

- 2 清洗过滤网。



- 3 安装过滤网，连接进水管。

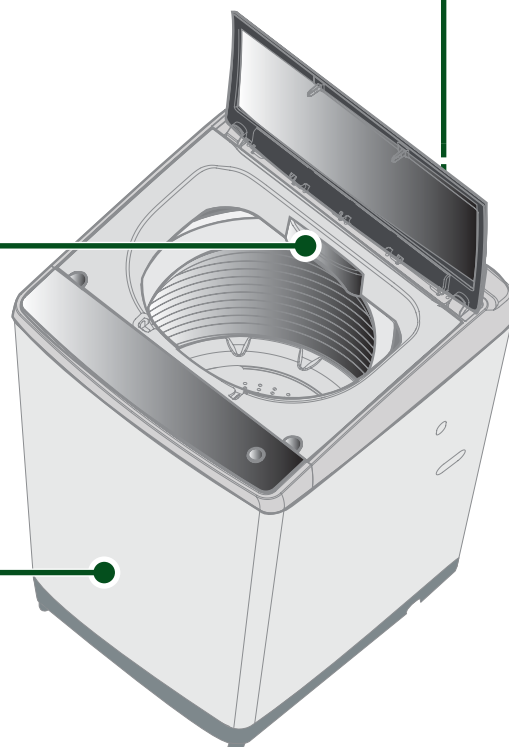
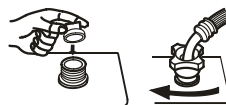

## 桶自洁功能



桶自洁程序可方便您对洗衣机内外桶进行清洁。

默认状态下，“桶自洁”程序为关闭状态。若需启动该程序，打开电源然后按动[桶自洁]键，“桶自洁”灯亮，再按动[启动/暂停]键运行该程序。

- 本程序运行时间约12小时，其间交替进行浸泡、洗涤、漂洗、脱水等过程（其中浸泡时间约10小时），清洁更彻底。程序运行时请不要关闭电源，也不可连续使用本程序。
- 运行本程序时，请勿在洗衣机里放入衣物及其他杂物。
- 本程序配合洗衣机桶专用洗涤剂效果更佳。

# 疑问解答

不运转、  
不启动



## 解决方法

- 请确认是否正确地连接了电源，电源插头是否插牢。
- 请检查电源保险丝或电流断路器是否完好无损。
- 请确认是否按下 [ 电源 ] 键或按下 [ 启动 / 暂停 ] 键。
- 请确认是否停水，并检查水龙头是否打开。
- 请确认是否将上盖关闭。
- 请确认是否选择了 [ 预约 ] 模式。
- 人工注水未达到设定水位，请继续补进水（为避免损坏衣物，当水位未达到设定水位时，洗衣机不洗涤）。

不进水、  
进水缓慢



## 解决方法

- 请确认是否停水，并检查水龙头是否打开，打开水龙头，开关上盖一次。如果在寒冷地区，请检查水管是否冻结。
- 请确认进水阀是否堵塞，如果堵塞请清理进水阀，开关上盖一次。
- 请确认水压是否过低。
- 请确认是否选择了 [ 预约 ] 模式，或按下 [ 启动 / 暂停 ] 键。

脱水问题

脱水过程中进水 /  
停止脱水，执行  
漂洗程序 / 脱水振  
动大 / 脱水开始时  
断断续续



## 解决方法

- 请确认洗涤物是否偏置。若洗衣机自动进水、漂洗调整无效，会蜂鸣报警，停止脱水。
- 请确认洗衣机是否放置平稳。

不排水、  
排水过慢



## 解决方法

- 请确认排水管是否过高，若过高，请放下排水管，开关上盖一次。
- 请确认排水管或排水阀是否堵塞，若有异物请清除异物，开关上盖一次。

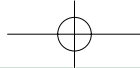

	疑问	解答
洗涤前	排水管和机器内有少量积水	→ • 这是出厂检验性能时残存的。
	搬动洗衣机，机内有水声	→ • 全自动洗衣机特有的自平衡结构中平衡液的声音。
	不能进行按键操作	→ • 启动后，选择其他程序、水位等，请先按“启动/暂停”键后选择。 • 请确认是否选中了[童锁]或[预约]功能。
	水龙头漏水	→ • 请确认水龙头的形状是否合适。 • 请确认进水管接头螺钉是否松弛或扭偏，进水管接头的螺母是否拧紧。
运转中	不蓄水（一边进水一边排水）	→ • 请检查是否有硬币、发卡等异物掉入排水阀以致阀塞不封闭使水边进边排，请清除异物。 • 洗衣机在进行溢水漂洗或喷淋漂洗。
	有异音	→ • 请确认机器是否倾斜、摇晃。 • 请确认是否进入硬币或金属等异物。 • 请确认是否是洗涤物纽扣、拉链造成。
	进水前及进水中波轮转动	→ • 洗衣机有自动检测洗涤物重量的功能，在进水前波轮会转动（部分程序有此功能）。 • 为了有效溶解洗涤剂，在进水中波轮会转动。
	洗涤中途进水	→ • 洗涤过程中水位下降时，洗衣机自动进水。 • 布量多时，多次自动补进水。
	水位与洗涤量不符	→ • 因布质干湿不同，洗衣机判断用水位可能与实际水位不同。 • 桶内有水，用户需自己选择合适的水位。 • 请确认是否放入湿衣物。 • 化纤、混纺等吸水较强衣物造成水位低。 • 请确认是否是预洗（未达到设定水位，为达到好的洗涤效果，洗衣机先进行洗涤）。
	洗涤无力、效果不好	→ • 请确认是否选择浸泡程序（浸泡中伴随波轮间断搅拌）。 • 请确认洗涤物的重量是否超过洗衣机的标准洗涤容量。 • 请确认选择的水位是否太低。 • 洗前准备是否到位。 • 洗衣粉（种类）和用量是否合适。 • 请确认程序选择是否正确（参考程序介绍）。
	漂洗时，不进水	→ • 桶内有水时：漂洗顺序是排水、脱水、进水。 桶内无水时：先脱水，再进水漂洗。
	反复漂洗不脱水	→ • 洗涤物放置不平，洗衣机自动进行进水、搅拌，调整好衣物侧偏后再次脱水，按照上述修正方式两次都还无法解决时，蜂鸣器报警，停止脱水。 • 请确认洗衣机是否放置平稳。（可通过调整底脚来调整水平）

## 疑问解答

运转中	运行过程中途停止	→	<ul style="list-style-type: none"> <li>• 洗涤过程中水位下降时，水位传感器检测布质并补进水。</li> </ul>
	脱水不工作	→	<ul style="list-style-type: none"> <li>• 请确认洗衣机是否放置平稳。</li> <li>• 请确认洗涤物是否偏置（偏在桶体的一边或衣物放置过量）。</li> <li>• 请确认是否盖好上盖。</li> <li>• 请确认排水管是否未放倒。</li> <li>• 洗衣程序设定排水时间，过一段时间后才开始脱水。</li> </ul>
	脱水中上盖打不开	→	<ul style="list-style-type: none"> <li>• 洗衣机运转过程中，上盖被锁定，打不开。</li> </ul>
	不排水或排水过慢	→	<ul style="list-style-type: none"> <li>• 请确认是否放平排水管（放下排水管，开关上盖一次）。</li> <li>• 排水管或排水阀掉入硬币等异物堵塞（清除异物，开关上盖一次）。</li> </ul>
其他	控制面板局部发热	→	<ul style="list-style-type: none"> <li>• 电子元件本身微热，属正常现象。</li> </ul>
	超过预约时间，程序仍未结束	→	<ul style="list-style-type: none"> <li>• 洗涤过程中衣物偏置。</li> <li>• 进排水条件不良，导致时间延长。</li> </ul>

## 错误信息一览

错误信息	原因	排除方法
E1	<ul style="list-style-type: none"> <li>• 排水管是否放倒？</li> <li>• 排水管是否堵塞？</li> </ul>	<ul style="list-style-type: none"> <li>• 放下排水管，开关上盖一次。</li> <li>• 清除异物，开关上盖一次。</li> </ul>
E2	<ul style="list-style-type: none"> <li>• 上盖没盖？</li> </ul>	<ul style="list-style-type: none"> <li>• 盖上上盖。</li> </ul>
E3	<ul style="list-style-type: none"> <li>• 衣物是否放偏？</li> <li>• 洗衣机是否倾斜？</li> </ul>	<ul style="list-style-type: none"> <li>• 重新整理衣物，盖上上盖。</li> <li>• 将洗衣机调整水平，开关上盖一次。</li> </ul>
E4	<ul style="list-style-type: none"> <li>• 水龙头是否打开，是否停水？</li> <li>• 进水阀是否堵塞？</li> <li>• 水压是否过低？</li> <li>• 水龙头、进水管是否冻结？</li> </ul>	<ul style="list-style-type: none"> <li>• 打开水龙头，开关上盖一次。</li> <li>• 清理进水阀，开关上盖一次。</li> <li>• 开关上盖一次，等待水压达到允许值后使用。</li> <li>• 开关上盖一次，化冻后使用。</li> </ul>
FA	<ul style="list-style-type: none"> <li>• 水位传感器异常？</li> </ul>	<ul style="list-style-type: none"> <li>• 请与售后服务部门联系。</li> </ul>
E7	<ul style="list-style-type: none"> <li>• 通讯不良</li> </ul>	<ul style="list-style-type: none"> <li>• 请与售后服务部门联系。</li> </ul>
E8	<ul style="list-style-type: none"> <li>• 盖锁未锁上</li> </ul>	<ul style="list-style-type: none"> <li>• 请与售后服务部门联系。</li> </ul>
EL	<ul style="list-style-type: none"> <li>• 风干衣服过多</li> </ul>	<ul style="list-style-type: none"> <li>• 取出部分衣物，重新启动。</li> </ul>
FC	<ul style="list-style-type: none"> <li>• 显示板和电源板通讯故障</li> </ul>	<ul style="list-style-type: none"> <li>• 请与售后服务部门联系。</li> </ul>
F2	<ul style="list-style-type: none"> <li>• 水位连续5分钟超过溢水水位</li> </ul>	<ul style="list-style-type: none"> <li>• 请与售后服务部门联系。</li> </ul>

# 技术数据 / 保修说明

## 技术数据

型号	XQY70-BY228/XQY80-BY228		
额定电压·频率	220V~·50Hz		
进水水压 (MPa)	0.03-1.0		
额定洗涤容量 (kg)	7.0/8.0		
额定脱水容量 (kg)	7.0/8.0		
洗涤噪声 (声压级 / 声功率级)	42dB/54dB(A 计权)		
脱水噪声 (声压级 / 声功率级)	49dB/61dB(A 计权)		
外形尺寸 (不包含排水管) (mm)	长: 580	宽: 620	高: 990 (XQY70-BY228)
外形尺寸 (不包含排水管) (mm)	长: 610	宽: 650	高: 990 (XQY80-BY228)
能源效率等级	1 级		

该产品执行标准：GB/T 4288-2008《家用和类似用途电动洗衣机》

## 保修说明

尊敬的用户：

感谢您使用海尔家用洗衣机，我公司将按照《消费者权益保护法》的有关规定，凭发票为您提供以下服务：

- 一、家庭用洗衣机的整机免费保修三年。
- 二、下列情况不属于免费保修范围：
  1. 用户因运、装、用、管不当而损坏的；
  2. 自行拆卸产品的；
  3. 涂改发票或无购机发票和保修证明的；
  4. 因异常电压、火灾等外部原因损坏的；
  5. 未按说明书、洗衣机主体注意标牌等注意事项要求使用的。

家庭用以外的洗衣机使用提示：

该产品为家用，除家庭以外（如：学校、公寓、部队、企业、医院、洗衣房、洗浴中心、酒店、宾馆、招待所等团体）使用的洗衣机，不属于免费保修范围。

为了您更好的使用，请定期与海尔售后服务联系维修保养，以免使用不当造成损失。

备注：1、本产品如有结构变化，数据变化，恕不另行通知。

- 2、根据需要，以下零件可供选购：

进水管加长管

排水管加长管

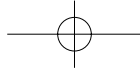

合格证  
Certificate of Quality

检验员:

**海尔集团**

**青岛海尔洗衣机有限公司**

地址：青岛高科园海尔工业园

电话：4006 999 999

传真：0532-87636565

邮编：266101

网址：www.haier.com

在线报修地址：www.haier.cn/service/

直通客服邮箱：9999@haier.com

总部服务地址：青岛市308国道609号

版次：2011年第1版

专用号：0030809636A