The SAMPO logo is located in the top right corner. It features the word "SAMPO" in a bold, sans-serif font. A small circle is positioned above the letter "A".

SR-B41G/SR-B45GV

SR-B50G

聲寶環保冰箱·使用說明書

隨同產品發行保證書，請於購買時注意索取並要求經銷商
填妥購買日期及蓋店章，以確保您的權益



目 錄

- 2 安全注意事項
- 3 安裝方法
- 4 使用注意事項
- 4 緊急處理方法
- 5 脫臭/殺菌原理介紹
- 6 各部名稱及功能
- 8 附屬品拆裝方法
- 9 使用方法
- 11 調溫方法
- 11 冷凍庫特性說明
- 12 維護保養
- 13 故障檢修及排除
- 15 規格

封底

安全注意事項 ⚠

- ① 請裝妥接地線，以免萬一漏電時，有觸電的危險。
- ② 勿用水直接沖洗冰箱，以免箱體生鏽，或使冰箱的電氣零件因浸水而損壞或漏電。
- ③ 玻璃瓶的啤酒、汽水等，絕不可放入冷凍室，因水結凍時體積膨脹，會使玻璃瓶破裂或爆炸。
- ④ 拔下插頭後，請稍候7分鐘再插上，如果立即插上，壓縮機負荷過大，不易立即起動運轉，並會影響壽命。
- ⑤ 不要赤手觸摸冰箱背面的高溫零件，以免發生危險。（壓縮機正常溫度可達80°C以上，散熱器也在40~50°C之間）。
- ⑥ 避免赤手觸摸冷凍室壁或冷凍食品，以免造成凍傷。
- ⑦ 請放置在平坦的地上
 冰箱需放在平坦的地面上，如果不能平穩放置，請調整冰箱底部調整腳，否則易因振動而引起噪音。
- ⑧ 請放在通風良好的場所
 - 冰箱周圍應有適當的間隔，通風較佳，最省電。
 - 背後、左右與牆壁要保持10公分以上的距離。
- ⑨ 請放在濕氣較少的場所
 勿將冰箱置於水氣多或潮濕的地方，否則冰箱容易流汗、生鏽，電氣部品也容易發生故障。
- ⑩ 避免日光直接照射及熱氣
 不要置於日光直接照射的場所及熱氣附近，此易造成冷度不足且耗電。

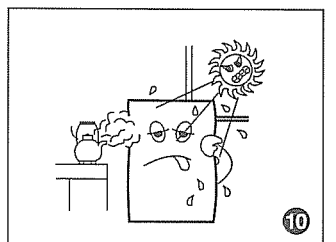
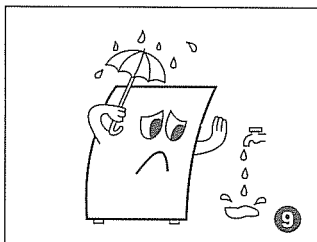
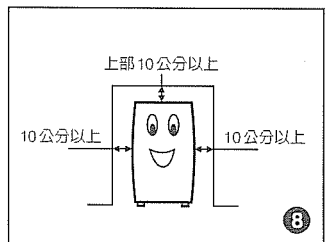
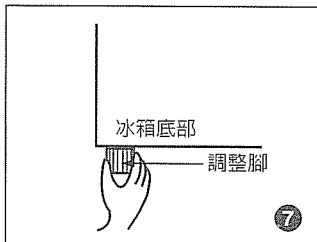
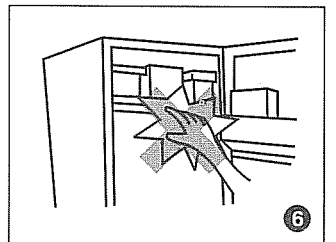
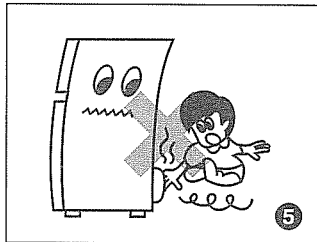
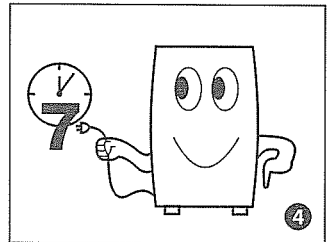
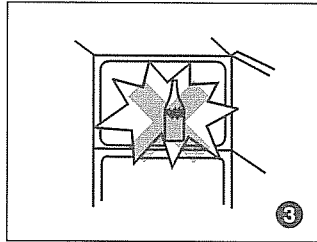
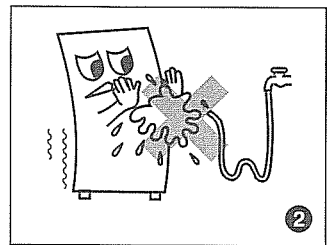
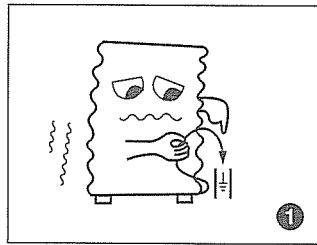

安裝方法

① 放置在泥土地面上時

- 冰箱如果放在泥土地面上，請用 10 公分厚的木板墊高，以免生鏽，或引起電氣部品不良。

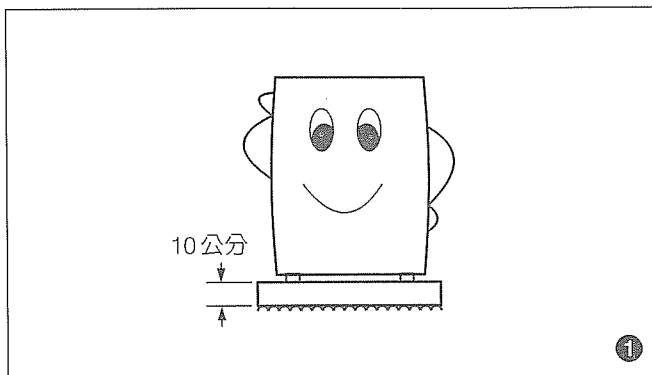

② 請接地線以防止萬一漏電危險

- 冰箱放置在潮濕或地下室等場所，應特別注意接地線之安裝。
- 接地線之安裝方法：
 1. 接地線請接在冰箱背後左側專用接地螺絲上。
 2. 不可將接地線接在下列場所：①自來水管 ②瓦斯管 ③電話線及避雷針。

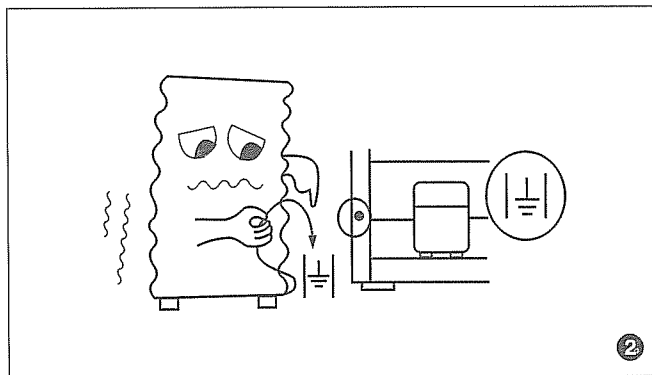

③ 請放置於通風良好之場所

- 冰箱在起動運轉時，接點會產生電氣火花，若冰箱周圍有瓦斯氣體存在，易發生危險。萬一瓦斯有漏氣的情形，請將瓦斯開關栓緊，並把門窗打開，以免發生危險。

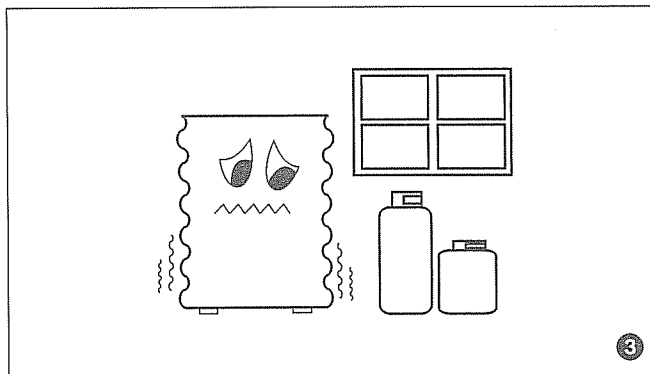

④ 請使用專用插座

- 插頭必需插在 110V • 10A 以上的專用插座，如誤插在 220V 的插座，冰箱的壓縮機會被燒毀。
- 插頭請勿插在多孔式的插座上，以免插座發熱產生危險。
- 請勿使用延長線，電源線損壞時，請洽服務人員或具有類似資格之人員作更換。

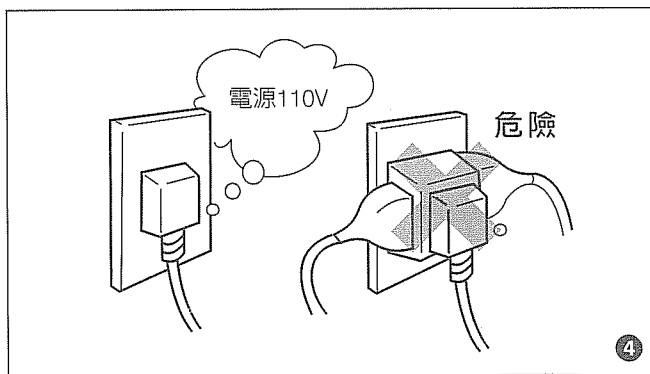

使用注意事項 ⚠

- ① ● 冰箱的電源線，請勿觸及箱體背部的高溫部品，或被底部調整腳壓壞，以免產生漏電或電線走火之危險。
 - 為確保安全，使用時門請務必關密。
 - 長期不使用時(如出國)電源請拔除以確保安全。
- ② 溶劑、殺蟲劑等高可燃性物品，請勿靠近冰箱使用，以免引起火災。
- ③ 香蕉水、甲苯、酒精、汽油等高揮發性的物品，絕對不可放入冰箱內，以免有著火、爆炸的危險。
- ④ 嚴防小孩攀在冰箱門上玩耍，導致整台冰箱倒下發生意外。
- ⑤ 避免將醫藥物品存放在冰箱內，以免誤食。
- ⑥ 冰箱頂面請勿放置易碎物品，因開關門的振動易使其掉落地面。

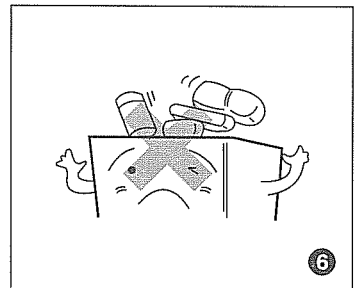
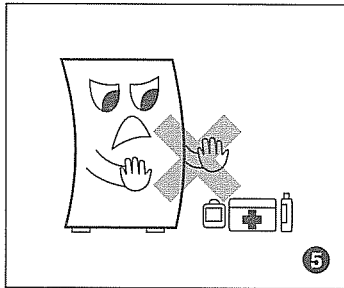
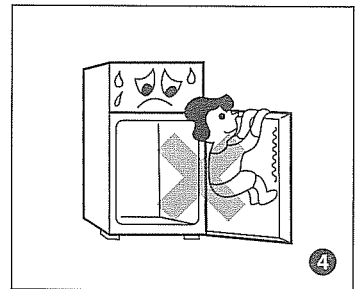
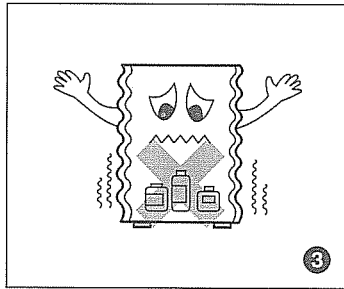
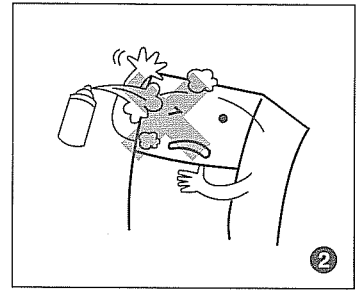
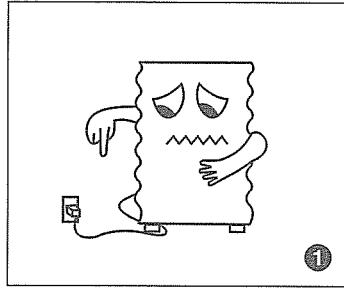

緊急處理方法 ⚠

- ⑦ 發生異常時(有燒焦味等)須立即停止運轉並拔掉電源插頭
 - 若在異常狀態下繼續運轉，會因發熱等情形，造成火災及觸電的發生。
 - 請速與服務站或就近經銷商洽詢。



脫臭、殺菌原理介紹

■ 脫臭原理介紹

● 白金脫臭

1. 風扇式冰箱，係利用風扇將冰箱內之冷空氣強制循環，達到冷凍、冷藏作用。
2. 白金脫臭材置於冷卻器下，F、R室回風道出風口處。由於冰箱為密閉式箱體，經風扇強制循環的冷空氣夾雜著臭氣分子，將自然經過脫臭材。
3. 當冰箱運轉處於非除霜狀態時，由於脫臭材特性，此時脫臭材處於高活性狀態，臭氣通過脫臭材時會被吸附。
4. 當冰箱運轉一段時間後處於除霜狀態時，由於除霜熱器產生之高熱，藉石英管傳遞至塗佈於其表面之脫臭材，溫度超過 250°C 時，附著於脫臭材之臭分子開始被酸化分解為清淨氣體，離開脫臭材。
5. 待除霜完畢，風扇恢復運轉。脫臭材無熱器之高溫無法產生酸化分解作用，而恢復低溫狀態。由於先前之臭分子已被酸化分解為清淨氣體脫離脫臭材活性點，脫臭材活性點又再次恢復其高吸附功能，繼續吸附臭氣。

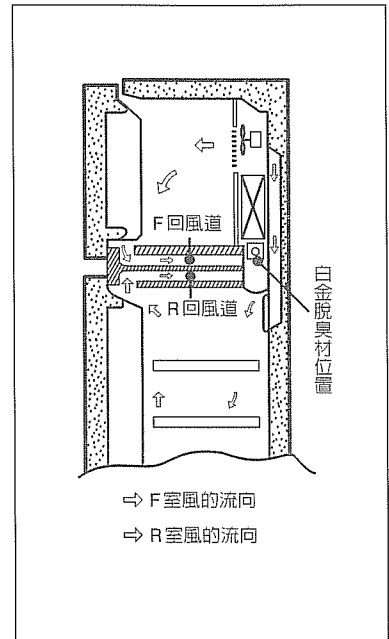

■ 殺菌原理介紹

● 奈米銀殺菌

1. 利用銀特有瞬間殺菌的機制，將銀粒子加工成奈米大小以增加銀粒子與細菌的接觸面積以及較易侵入細菌體。
2. 冰箱因開關門或蔬果魚肉殘存的細菌或黴菌，隨著冰箱循環氣流接觸到奈米銀風扇時，奈米銀離子即穿透細菌之細胞膜並破壞細菌負責新陳代謝功能的硫氫基，致使細菌體無法進行新陳代謝而衰竭死亡。

● 附註：

1. 本牌奈米銀經過國家級SGS認證單位檢測。
2. 脫臭與殺菌效果皆不會對人體產生毒害，敬請安心使用。

各部名稱及功能

- ① 扭轉式製冰盒
- ② 冷凍庫水晶盤
- ③ 風扇・燈開關
- ④ 保鮮室
- ⑤ 排水孔蓋
- ⑥ 冷藏庫強化玻璃盤
- ⑦ 多層出風柵板
- ⑧ 菜箱玻璃
- ⑨ 蔬菜箱
- ⑩ 蒸發盤
- ⑪ 調整腳
- ⑫ 冷凍庫檔欄
- ⑬ 冷凍庫溫度旋鈕
- ⑭ 蛋架檔欄
- ⑮ 冷藏庫溫度旋鈕
- ⑯ 冷藏庫檔欄
- ⑰ 大型柔光燈
- ⑱ 啤酒欄

註：若說明書所載與實物不符時，以實物為主。

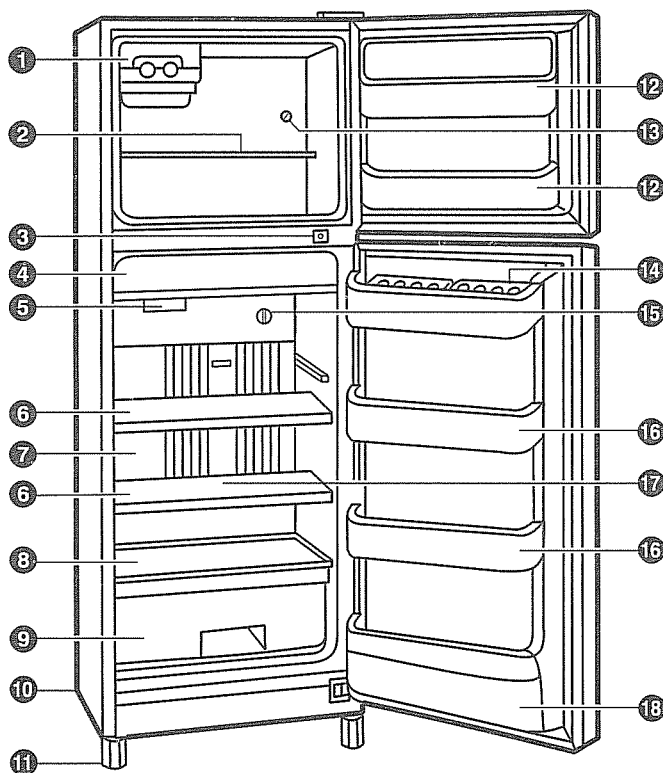

- 注意：1. 由於水結冰時體積會膨脹，所以當容器裝水置於冷凍室內結冰時，容器會因結冰膨脹產生變形現象。
2. 為防止保鮮室底部結露，請注意開口容器必須加蓋及盡量減少不必要的開門。

■ 重要功用說明

- 扭轉式製冰盒：可儲放約1公斤的冰塊。
- 保鮮室：供短期內欲烹調之鮮魚、肉類等食品儲放，保鮮期1~2天，超過2天以上才要烹調之魚類、肉類請勿貯存於此處。鮮魚、肉類太大時，請切成小塊則保鮮效果更佳。
- 蒸發盤：冰箱內部所有排出的水藉散熱器的散熱而蒸發掉。
- 冷凍庫檔欄：貯放短期內要使用的冷凍食品。
- 蛋架：可貯放蛋類。
- 冷藏庫檔欄：貯放短期內欲使用之冷藏食品。
- 啤酒欄：可放啤酒、汽水。
- 調整腳：當地面不平時，可以調整“調整腳”，使冰箱平穩站立。

各部名稱及功能

- ❶ 扭轉式製冰盒
- ❷ 冷凍庫溫度旋鈕
- ❸ 冷凍庫水晶盤
- ❹ 風扇・燈開關
- ❺ 保鮮室
- ❻ 排水孔蓋
- ❼ 冷藏庫強化玻璃
- ❽ 多層出風柵板
- ❾ 蔬菜箱隔板
- ❿ 便利盒
- ⓫ 蔬菜箱
- ⓬ 蒸發盤
- ⓭ 裝飾板
- ⓮ 冷凍庫檔欄
- ⓯ 蛋架檔欄
- ⓰ 冷藏庫溫度旋鈕
- ⓱ 冷藏庫檔欄
- ⓲ 大型柔光燈
- ⓳ 啤酒欄

註：若說明書所載與實物不符時，以實物為主。

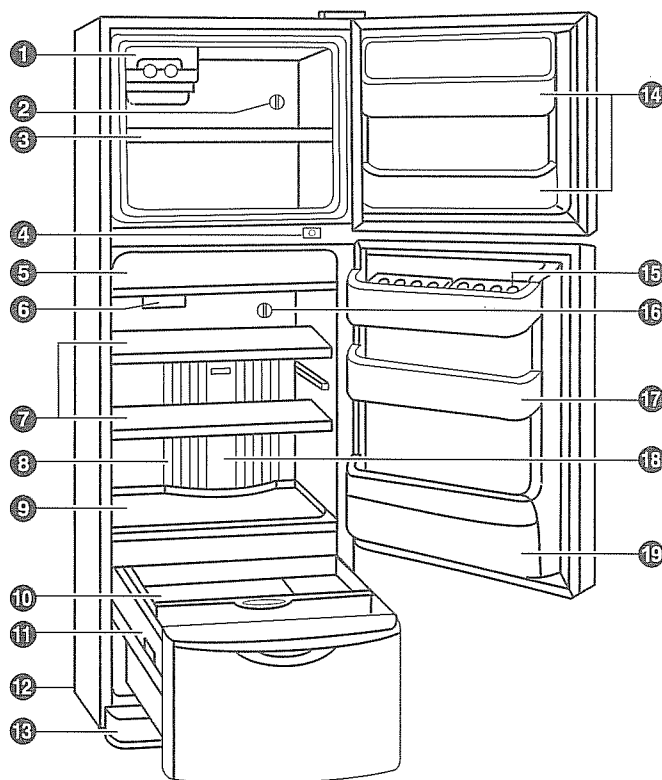

- 注意：1. 由於水結冰時體積會膨脹，所以當容器裝水置於冷凍室內結冰時，容器會因結冰膨脹產生變形現象。
2. 為防止保鮮室底部結露，請注意開口容器必須加蓋及盡量減少不必要的開門。

重要功用說明

- 扭轉式製冰盒：可儲放約 1 公斤的冰塊。
- 保鮮室：供短期內欲烹調之鮮魚、肉類等食品儲放，保鮮期 1~2 天，超過 2 天以上之魚類、肉類請勿貯存於此處。鮮魚、肉類太大時，請切成小塊則保鮮效果更佳。
- 冷凍庫檔欄：貯放短期內要使用的冷凍食品。
- 蛋架：可貯放蛋類。
- 冷藏庫檔欄：貯放短期內欲使用之冷藏食品。
- 啤酒欄：可放兩瓶特大號保特瓶。
- 調整腳：當地面不平時，可以調整“調整腳”，使冰箱平穩站立。
- 便利盒：貯放高度約 5.5 及 8 公分以下小瓶飲料或罐頭。

附屬品拆裝方法

① 製冰盒組品

- 將旋轉式製冰盒以順時鐘方向旋轉，冰塊即自動掉入儲冰盒。

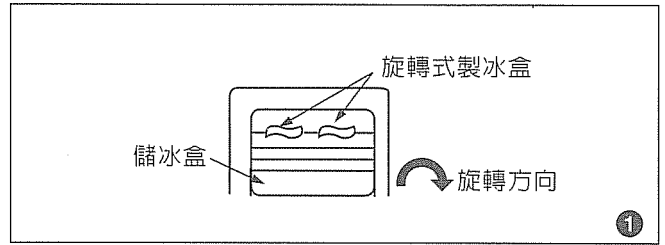

② 保鮮室

- 將保鮮盒往前拉，蓋即自動開啓；將保鮮盒往後推，蓋即自動關閉。

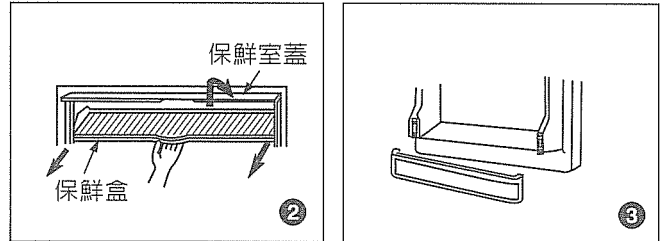

③ 啤酒欄、檔欄

- 安裝：以雙手將啤酒欄後方之“鳩尾槽”，順著門襯兩邊之“固定座”壓下即可。
- 拆下：順門襯方向，以雙手將啤酒欄提起，即可拆下。

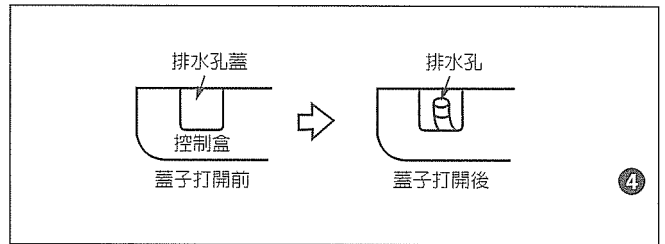

④ 排水管拆卸清洗方式

1. 如說明書圖示之排水接頭請使用在半年至一年定期清洗，以免污垢霉菌叢生堵住水管造成冰箱排水不良而導致不冷。
2. 冰箱內部自然排出的水，經由排水管注入蒸發盤。
3. 蒸發盤所聚集的水是利用散熱管強制把它蒸發，可以免去您倒除的麻煩。
4. 使用一段時間後，盤內恐積灰塵雜質或異物，易生異味，所以必須定期（約一個月）清洗，以維持乾淨。

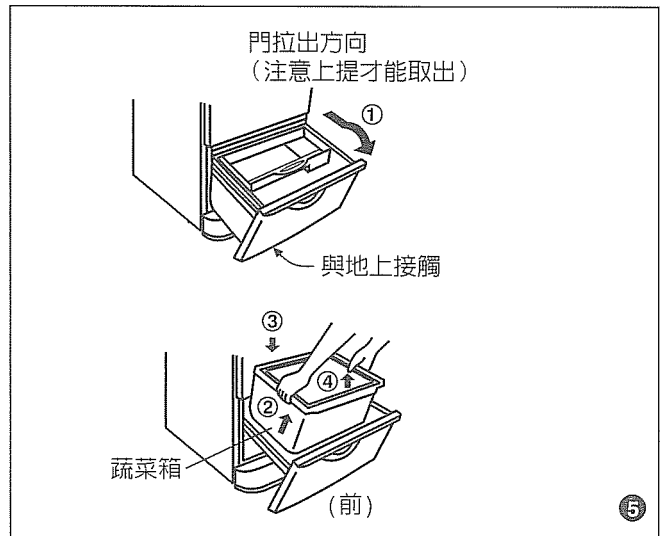

⑤ 菜箱組品 (SR-B45GV)

- 將門往外拉，感到有東西卡住時，往上提再往下，輕輕放下，如箭頭表示，確保箱門下緣與地上接觸，才能取出蔬菜箱。
- 依箭頭方向取出蔬菜箱。(菜箱先向上，內側往下傾斜取出。)

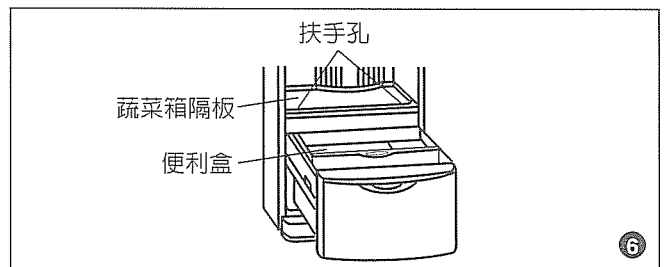

⑥ 蔬菜箱隔板、便利盒

- 將蔬菜箱隔板的兩個扶手孔往上提即可拆下。
- 用雙手將便利盒兩側往上提再往前拉即可取出。

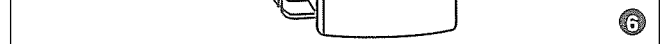

使用方法

■ 開始使用

- 初次打開箱門時，會有一股塑膠製品的味道，此乃正常現象，不會有任何害處，請不必擔心，使用一段時間後會自然消失。
- 冰箱開始運轉後，為使冰箱內部冷度較好，請在一個半小時後，才把食品放入。
- 冰箱前面門框四周及兩個門中間的隔板部份，有熱熱的感覺，此係為了防止箱體流汗，而特別設計的省電裝置。這些微熱只限於冰箱外部，對箱內所存放的食品毫無影響。

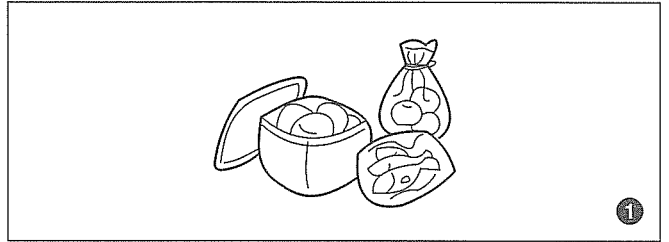

■ 食品放置要領

- 請用密閉容器、塑膠袋或保鮮膜等，將食品密封後再保存，以防止食品乾裂、脫水或將氣味傳到其他儲存的食品。
- 如欲長期保存鮮魚及肉類，請用塑膠袋或保鮮膜等密封後再保存。
- 請勿將冰箱內部塞得滿滿的，造成冷氣不能循環，而使儲存的東西變質。
- 熱的食品請勿立即放入箱內。
- 請使用加蓋的密封容器盛裝液狀食品，以保持鮮度與美味，並可避免浪費電力。
- 請勿將食品放在出風口與回風口。
- 請勿長時間把門打開，以免外面的熱空氣進入冰箱內，浪費電力。

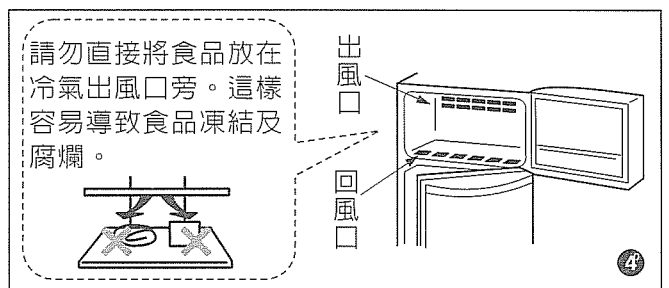
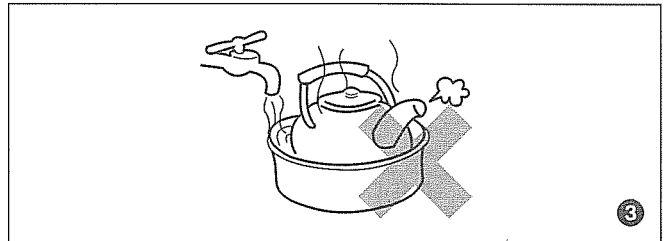
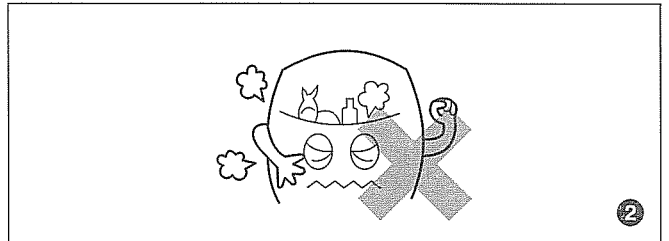

使用方法

■ 扭轉式製冰盒使用方法

① 製冰方法

- 拉出製冰盒以給水杯注水。
- 製冰時間約2~3小時。
- 注水水位，請勿超過隔板，以防冰塊卡住。

② 冰塊取用方法

- 製冰搖桿向右轉，輕輕扭轉，冰塊即落入儲冰盒內，若1次未脫落，請扭轉2~3次。
- 製冰盒為塑膠材質，取冰塊時不需用水沖。

③ 不使用製冰盒時

- 可將製冰盒組品取出，以擴大冷凍室的使用空間。

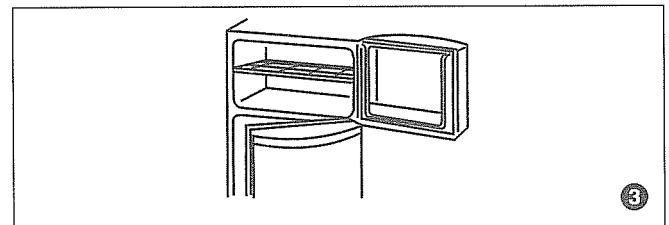
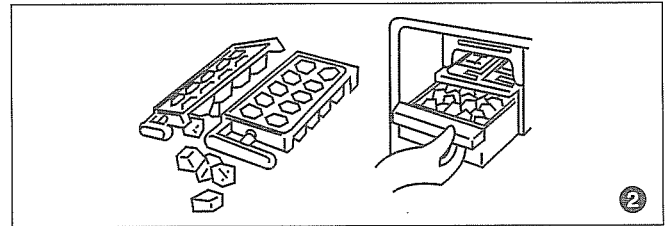
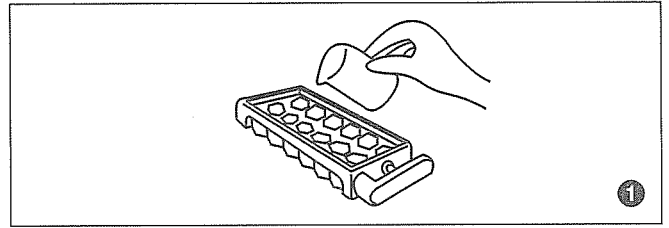

■ 保濕菜箱與便利盒使用方法

④ 便利盒使用方法

- 此設計是為了放置約5.5及8公分以下高度小型瓶裝飲料及罐頭而用，可避免壓壞菜箱內的蔬果。
- 便利盒可依箭頭方向推拉，以取用菜箱內之食品及飲料。

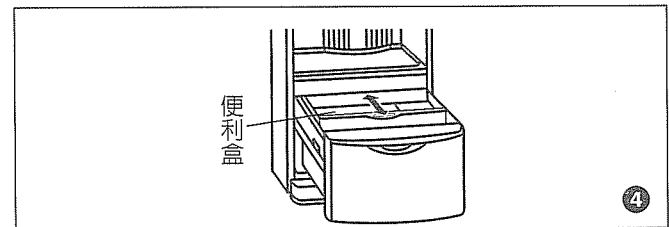

⑤ 菜箱使用方法

- 使用時先將便利盒往內推。
- 前緣下方為放置寶特瓶飲料之特有設計，可放大型飲料。

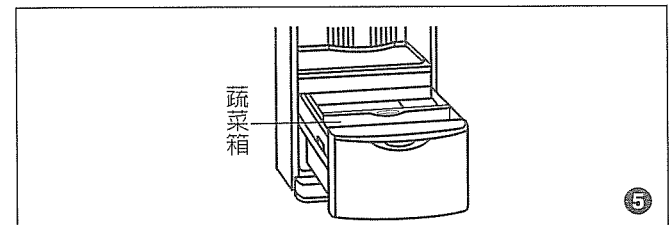

請注意 ⚠

- 製冰盒內部請勿用刀刮，刮過後冰塊將很難掉下。
- 請勿用儲冰盒製冰以免破裂。
- 儲冰盒內勿放入奶油等油脂物。
- 儲冰盒掉落時易破裂，請小心取放。
- 有臭味之食品請勿直接放入冰箱，須先以塑膠袋包好密封後再放入。

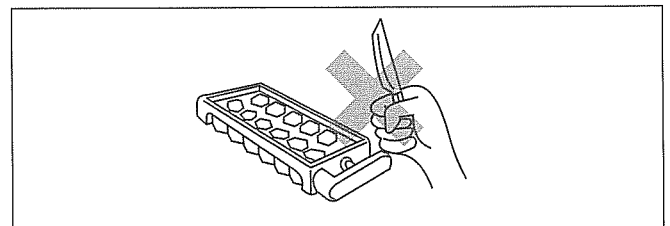

調溫方法

- 本電冰箱設有自動溫度控制裝置，只要調整溫度調節器的旋鈕或調節鍵，就可使冰箱維持在最適合的溫度。
 - 冷藏庫的溫度受冷凍庫溫度的影響，因此會因冷凍庫溫度調節旋鈕置於「強」位置而溫度降低，也會因置於「弱」位置而溫度提高。
 - 上述的庫內溫度，係依國家標準——冰箱的周圍溫度 30℃，不放食品，將門關好，溫度安定後，箱內下方起 1/3 的高度，前後左右中央所測定的值，並且會因門的開關、周圍溫度及食品量而有變化。

② 冷凍庫溫度調節

旋鈕位置	使用時機
強	欲急速製冰或冷凍較多食品時
通常	通常使用時
弱	不放冷凍食品及冰淇淋時

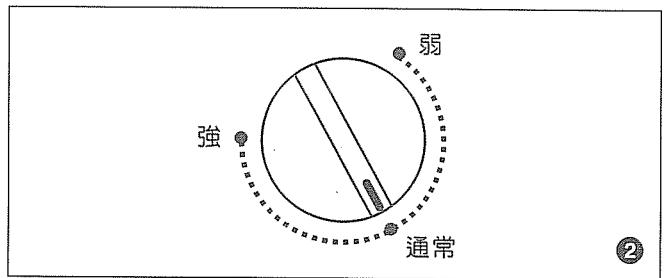

③ 冷藏庫溫度調節

旋鈕位置	使用時機
強	冷藏庫冷度不足時
通常	通常使用時
弱	冷藏庫冷度過冷時

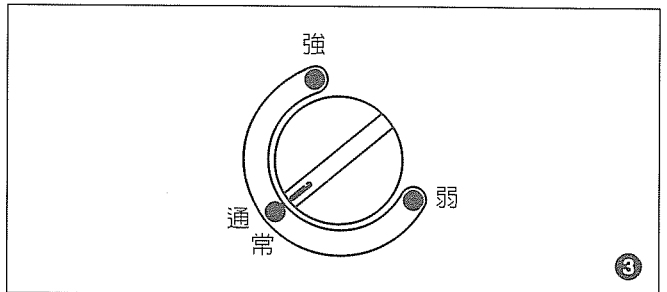

冷凍庫特性說明

- 本機種風扇式冰箱之冷凍庫標準，可達到國家標準 CNS 的四星標誌。
- 冷凍庫的冷凍度，依照國家標準 CNS 的規定，除了四星標誌外，尚有兩星、超兩星及三星標誌，茲將兩星、超兩星、三星及四星標誌的各種規定，列表說明如下：

記 號	☆☆ 兩星	☆☆☆ 超兩星	☆☆☆☆ 三星	☆☆☆☆☆ 四星
冷凍庫內食品溫度	-12℃以下	-15℃以下	-18℃以下	-18℃以下
冷凍食品保存期限	約 30 天	約 55 天	約 90 天	安全期限 3 個月以上
冷凍庫凍結速度	無規定	無規定	無規定	※

※ 冷凍庫內先以 0.25kg/ℓ 之比例放入食品凍結，達 -18℃ 後，再放入 0.045kg/ℓ 之食品，最後放入食品，在 24 小時內必須凍結到 -18℃ 以下。

維護保養

① 搬家或移動冰箱時

- 先拔掉插頭，把冰箱內部物品取出。
- 嚴禁橫向搬移，以免造成壓縮機不良。
- 近距離移動時，一人搬運底部調整腳，一人搬運後面。
- 長距離搬運時，請將冰箱打包後再搬運（蒸發盤、附屬品、門等以膠帶固定貼好）。

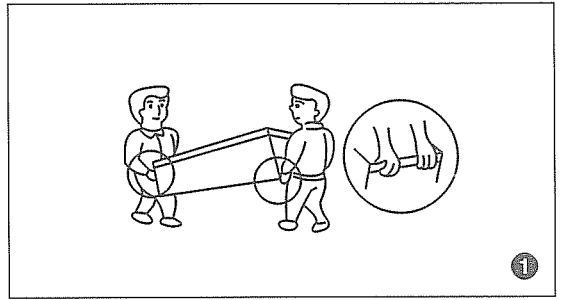

② 停電時

- 突然停電時：
請關閉冰箱門，冷藏庫在 2~3 小時內，冷凍庫在 1~2 小時內，食物不會變質。
- 預知長時間停電時：
 1. 不要再將食品放入冰箱內，以免溫度升高。
 2. 儘量在停電前用製冰盒製冰，然後把冰塊放在容器內，置於冷藏庫上段，以保持冷藏庫溫度。
 3. 在停電前，把冷藏庫溫度調至“強”的位置，儘量維持冰箱內部低溫狀態。
 4. 恢復供電時，將冷藏庫溫度調節鈕轉回原來位置。



③ 更換箱內燈時

- 箱內燈損壞時，請洽服務中心或專業維修人員。
- 箱內燈規格：120V/8W。

④ 冰箱要拋棄時

- 為防止小孩被關在冰箱發生危險，請嚴守下列事項：
 1. 把門的軸承拆下或敲毀，使冰箱門不能緊閉。
 2. 拆下門環，使門不能緊閉。
 3. 勿拋棄於小孩遊玩處，拋棄前把本體打凹，使小孩無法進入。

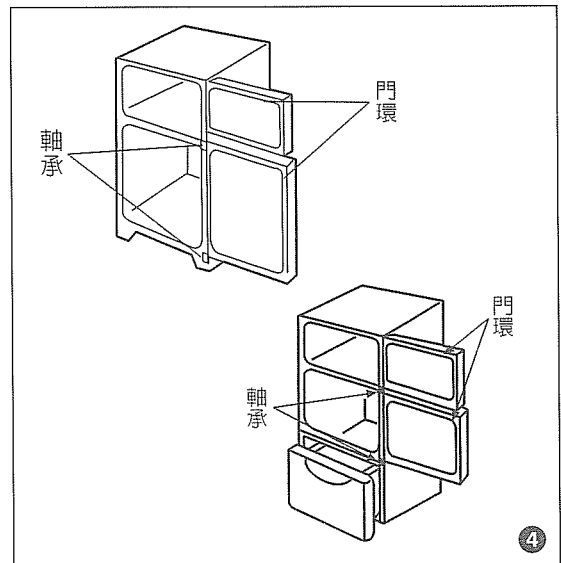

⑤ 外箱門

- 應經常用布擦拭，不可用水直接沖洗。
- 不要用甲苯、刷子、化學抹布等清潔冰箱，以免損及烤漆及內部零件。

⑥ 冰箱箱壁

- 注意冰箱後面，請經常打掃清理，勿為蟑螂老鼠作窩。
- 美背式設計散熱管均隱藏在四周箱壁中，為保持散熱狀況良好，請保持箱壁清潔。

⑦ 冷凍庫、冷藏庫內部及附屬品

- 每月清潔一次，清洗前先將冰箱內的物品取出，並拔下插頭，可取下的附屬品，應取下清洗。

⑧ 蒸發盤

- 蒸發盤放在冰箱底部，請每月清洗一至二次，以免蒸發盤堆積雜質產生惡臭（蒸發皿髒時水就不容易蒸發）。

●取下蒸發盤

將蒸發盤向右移動，然後向前拉出，壓縮機的溫度很高，請小心。

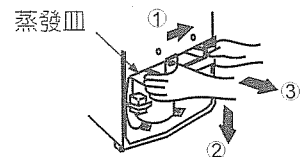

●裝上蒸發盤

將蒸發盤的槽推進左右突起的地方，然後向左移動。

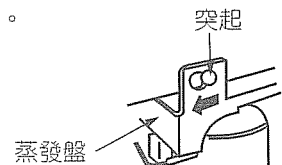

故障檢修及排除

① 冷度不足

- 冰箱安裝之場所是否太熱？
- 箱內食品是否放得太多，阻礙冷氣之循環，造成食品不冷？
- 熱的食品是否立刻放入冰箱內儲藏？
- 溫度調節旋鈕是否一直轉在“弱”的位置？

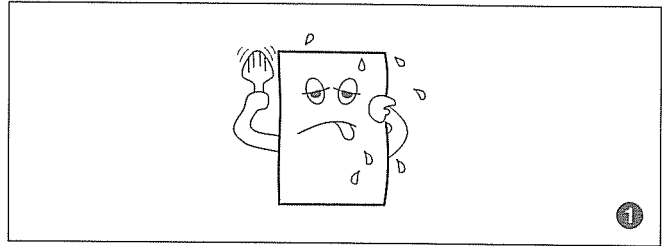

② 產生討厭的噪音時

- 冰箱是否放在堅硬平坦的地面？
- 冰箱之後部或兩側是否碰及牆壁或其他物品？
- 蒸發盤是否放置在正確位置？
- 壓縮機運轉時，會有冷媒流動聲，此為正常現象，請勿介意。

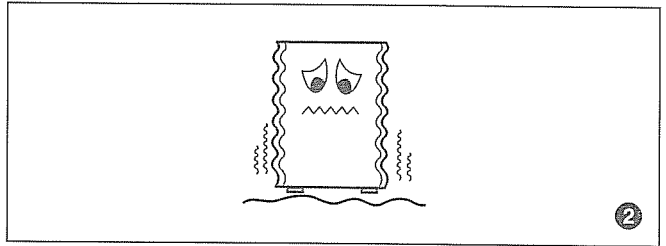

③ 冰箱內部有露珠時

- 使用冰箱時箱門是否沒關好？
- 箱門是否長時間打開？
- 熱的東西或含水份較多的東西，是否直接放入冰箱內儲存？

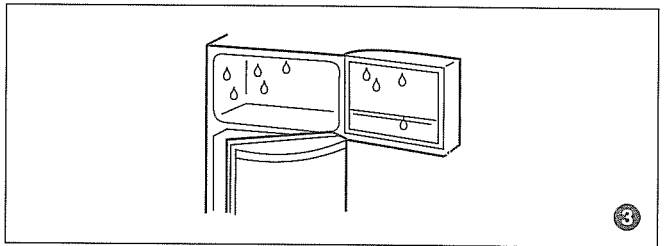

④ 完全不冷

- 是否停電？
- 總電源之無熔絲開關是否跳開？開關之保險絲是否斷掉？
- 冰箱之電源插頭是否鬆脫？
- 電壓是否過低？如低於 99V 時請與電力公司連絡。

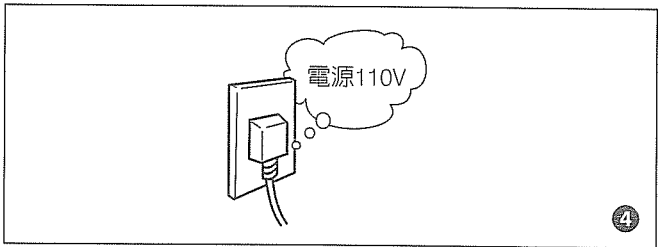

⑤ 冰箱外部附有露珠

- 若室內濕度過高，箱體外會有露珠形成，此為正常現象。

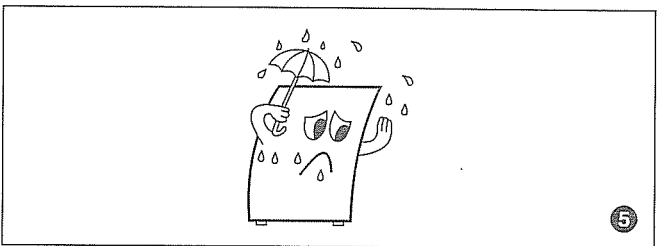

⑥ 漏電的現象

- 當有接地線時檢查是否接好？如果沒有接好，當壓縮機運轉時，會感應靜電，所以人觸摸冰箱箱體時，會有觸電之感覺，但不致發生危險。

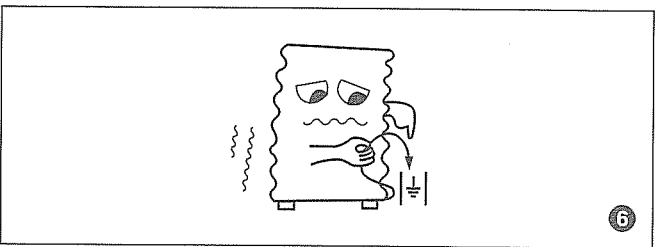

故障檢修及排除

■ 下列情況均屬自然現象，並非異常，請安心使用

① 風扇式冰箱，若用鍋類等容器，在結冰時，會破裂或變形

風扇式冰箱係周圍同時結冰（由外至內），故當內部未凍結的水結冰時，因結冰後體積會變大，容器因內部體積膨脹會發生變形或破裂。

② 蒸發盤溢水

若冰箱置於死角且通風不良的地方，將導致水份無法蒸發，請將冰箱移置通風良好處，且四周勿置雜物阻塞。

③ 內箱壁附著水滴

開門次數多或稍久時，熱空氣會進入冷藏庫內，將附著於箱壁而形成水滴。

④ 外箱前緣及兩側過熱

過去冰箱均用電熱線消除外箱流汗，為節省用電，現用冷凍系統（高壓端）之熱管防汗，其溫度約在 45℃ 以下，又因冬天、夏天溫度影響，運轉率高低不同，故外箱前緣及兩側有時有熱熱的感覺。

⑤ 風扇聲大

因風扇置於冷凍室內形成共鳴，迴音自然產生。

⑥ 送修之前的初步檢查

送修之前，請對下列地方進行檢查，如有發出下列之聲音，這並非異常現象。

- 運轉開始時，壓縮機發出較大的噪音 — 不久聲音會變小。
- 冷媒流動的聲音（咕嚕聲，嘶嘶聲）。
- 劈啪聲或吱嘎聲 — 冷凍系統運轉時內壁和內部零件會有膨脹和收縮的聲音。
- 吱吱聲 — 內部零件膨脹和收縮的聲音。

■ 遇有上列故障現象，請依上述要領逐項檢查。如果仍發現有不正常現象時，竭誠歡迎您打電話到附近本公司特約維修服務中心，服務人員立刻會親切為您服務。（特約維修服務中心電話請參閱所附全省服務中心一覽表）

■ 此說明書僅提供使用方法及說明之參考，一切實物請以該販賣之機種實體為準。

規格

規 格 \ 機 種	SR-B41G	SR-B45GV	SR-B50G	
額 定 電 壓 (V)	110	110	110	
額 定 頻 率 (Hz)	60	60	60	
電動機額定消耗電功率 (W)	145	155	140	
電熱裝置額定消耗電功率 (W)	130	130	140	
總有效內容積 (ℓ)	410	450	500	
冷凍庫/冷藏庫/蔬菜庫有效內容積(ℓ)	120/290/--	120/215/115	148/352/--	
冷凍室性能	☆☆☆	☆☆☆	☆☆☆	
消 耗 電 量 (kwh/月)	62	64.1	60	
能 源 因 數 值 (ℓ/kwh/月)	8.12	8.48	10.7	
冷 劑 名 稱	R-134a	R-134a	R-134a	
製 品 重 量 (Kg)	66	75	78	
外 型 尺 寸 (寬 x 高 x 深mm)	含 把 手	674x1678x706	674x1778x705	754x1701x735
	不 含 把 手	674x1678x661	674x1778x660	754x1701x690



聲寶股份有限公司 桃園縣龜山鄉大華村頂湖路 26 號 免費諮詢專線：0800-005438 [0800 - 鈴鈴 - 我是聲寶] <http://www.sampo.com.tw>

TINSC2573K2R0-1