

SAMPO

直熱式烘碗機 使用說明書

KB-RA06H

User Manual

保證書印製於說明書最後頁
請要求經銷商填妥購買日期及蓋店章，以確保您的權益

聲寶產品保證書

直熱式烘碗機 KB-RA06H 機號

| | | | | |
|----|------|-----|-----|------|
| 姓名 | 出生日期 | 男 女 | 地址 | 電話 |
| 住址 | 電子信箱 | 電話 | 經銷商 | 購買日期 |
| 年 | 月 | 日 | 店址 | 電話 |

※注意事項

- 本家電產品使用於營利商業用途時，其保證期限按保證書所載期限減半保留
- 保證書內容購買日期未填寫或經塗改或與現物不符者，則失去保證書保證效力
- 本產品售後服務委託誠實公司

※如有下列情形之一者，雖在保證期間內亦不予免費優待

- 由於天災地變或人為引起之故障或損毀
- 因使用之過失或使用錯誤，以致商品故障或損毀
- 擅自改裝商品或經外人檢修所引起之故障或損毀
- 按裝位置之遷移或搬運所引起之故障或損毀
- 故障重起因發生在機體以外者（如：線影(音)帶，天線...等)

※服務保證範圍

- 天線、唱針、磁頭、攝像管、鏡頭、充電電池、熱感頭、印表頭、螢光燈管、燈泡、軸承刀片及其它配件等之消耗材不在保證範圍內。
- 除另有契約規定外，服務區域限中華民國管轄區內。

▲送站修理

※ 請務必填妥購買日期並蓋店章以確保應有權益

聲寶股份有限公司

桃園縣龜山鄉大華村頂湖路26號
http://www.sampo.com.tw fax:(03)3286299 e-mail:cs@sampo.com.tw

免費諮詢專線：0800-005438 [0800-鈴鈴-我是聲寶]

| | | | |
|------|-----------|------|------------------------|
| 電壓頻率 | 110V/60Hz | 消耗功率 | 190W |
| 溫度開關 | 105°C | 定時時間 | 0~120分鐘附加連續功能 |
| 內部容量 | 35公升 | 外型尺寸 | W400 X D420 X H390(mm) |
| 生產國別 | 中華民國 | 機體淨重 | 2.9kg |

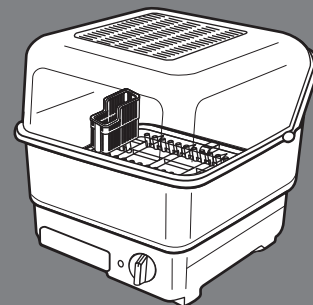

目錄

- 2 各部名稱
- 3 特別注意要點
- 4 使用方法
- 6 注意事項
- 7 保養方法
- 8 緊急處理方法
- 9 家電小百科

各部名稱

- | | |
|-------------|-----------------|
| 1 隔板 (垂直插入) | 10 固定槽 |
| 2 筷盒 (附件) | 11 軸 |
| 3 餐具架 | 12 固定柱 |
| 4 餐具隔板 | 13 餐具箱 |
| 5 茶碗隔板 | 14 放熱板 |
| 6 盛水盤 | 15 吸氣口 (在本體之底部) |
| 7 電源指示燈 | 16 電源線 |
| 8 定時器旋鈕 | 17 接地線 |
| 9 排氣口 | 18 插頭 |

(組立完成品)

請依右圖本體、餐具箱、蓋子順序組裝，餐具箱之前後方向請勿裝錯

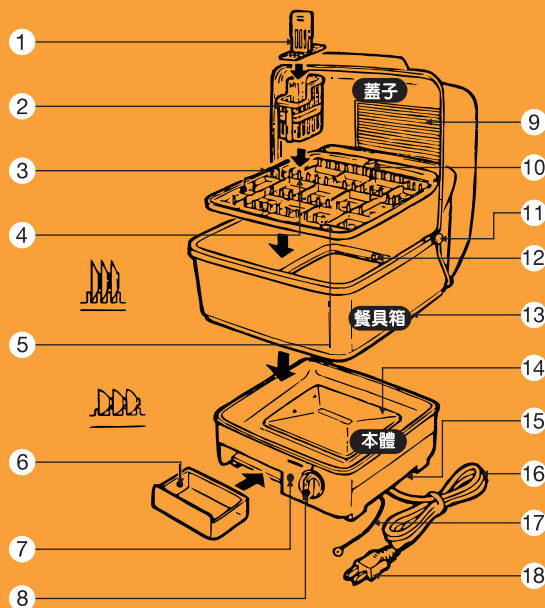
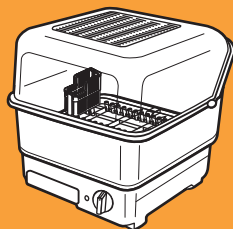

特別注意要點

使用安全說明

- 使用前請詳細閱讀本說明書中各項說明與操作。
- 使用前請先核對電壓，確定符合本機器規格後，才可使用。
- 本產品之電源線如有破損時，請電洽0800免費諮詢專線或送至本公司各地服務中心處理，請勿自行更換，以免發生危險。
- 若有下列情形，請送至就近之服務中心檢查、修復或調整，千萬不可自行維修：
 - 電源線及插頭過熱或破損。
 - 電源指示燈不亮或機器故障。

簡易異常處理法

- 若烘碗機不能正常操作時，請勿自行拆開檢修，但在送修前請先確認下列各項：
 - 開機後電源指示燈不亮：插頭是否脫落、府上的保險絲或自動斷路器是否斷路、是否停電、是否未定時。
 - 烘乾狀態不佳：吸氣口是否積存灰塵、餐具等是否重疊、烘乾時間是否太短。

一、依下列方法處理餐具，可節省乾燥時間：

1. 用洗滌劑將餐具清洗乾淨。
2. 將餐具上的水滴甩乾淨。
3. 餐具物放置過多，以保持空氣流通。
4. 大小湯匙、叉子、筷子依圖示放置。

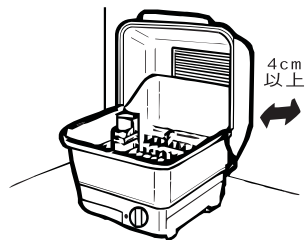

二、烘乾方法：

1. 插入電源線：將電源插頭確實插入電源插座內。
 - 請將接地線確實接妥，以免有觸電之虞。
 - 本體穩定至於水平位置，與壁面距離維持4公分空間，俾使上蓋可完全打開。
2. 盛水盤放置妥當，以免積水外流，或蚊蟲進入。
3. 餐具放置整齊，上蓋完全密合…餐具不可浮放，以免蓋子無法密合蓋妥。

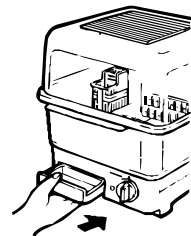

※注意：標準烘乾時間約80分鐘，但隨室溫、濕度及放置方法之不同而稍有差異。

●餐具一次標準存放量：

| | |
|--------------|-------|
| 大皿 (19~26cm) | 2枚 |
| 大皿 (16~19cm) | 5~6枚 |
| 大皿 (16cm) | 5~6枚 |
| 飯碗 | 5~6個 |
| 湯碗 | 5~6個 |
| 湯杓 | 5~6個 |
| 筷子、刀叉 | 5~6人份 |
| 湯匙 | 5~6人份 |

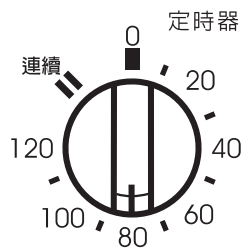
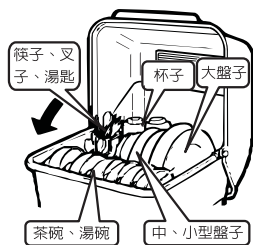

4. 定時器使用方法：

- 4-1. 定時器可定到120分鐘，也可以連續運轉。
- 4-2. 定在40分鐘以內時，先把旋扭轉過60分鐘，再轉到需要的時間位置上。
- 4-1. 定在“連續”位置時，用完後請將旋鈕轉到“0”的位置。

5. 烘乾結束：

- 定時器旋轉到“0”的位置時，指示燈熄，表示烘乾結束。
- 盛水盤之水量多時，輕輕抽出水盤到掉積水，水量少可不必倒出。
- 不用時，請把電源插頭拔出並予收好。



注意事項

使用場所之注意事項

- 手潮濕時，請勿觸摸插頭或插座部位，且請勿往機器潑水，以免造成觸電產生危險。
- 請勿在高溫、高濕、水氣多的場所；亦或火源附近、油氣多和擺放瓦斯附近等場所使用，以免造成故障、意外或觸電等現象。
- 請勿將電源線垂掛在桌邊或轉角處，以免機體受拉傾倒或電源線脫落。
- 請勿在機體上方披掛衣物、毛巾、布團等物品，以免導致產品故障、火災或意外發生。
- 請保持機體底部的清潔，切勿堆置物品，以免影響通風散熱，造成機器故障。
- 請勿與其他電器共享插座、使用分接頭或延長線，以免造成異常發熱的現象而起火。



使用中之注意事項

- 本產品僅供一般家庭烘乾餐具使用，不可用作其他用途。
- 插頭請單獨插入專用之110V電源插座，勿與其他家電共用插座；拔插頭時，請勿強拉電源線。
- 使用中或使用後，請勿觸摸機器高溫部位，以免造成燙傷。
- 使用中或剛使用完畢，請勿移動機器，須待機器冷卻後再移動，以免因機體過熱而燙傷。
- 請勿將本機器使用於乾燥等其他用途上，以免因為過熱而引發火災。
- 不使用時或有任何異狀發生時，請立即拔掉插頭，以免發生意外。

保養方法

保養方法

- 保養前請先拔下電源插頭，待放熱板冷卻後再進行。
- 勿用清潔劑、揮發油、香蕉水、酒精及化學藥劑擦拭。
- 餐具箱、餐具架、上蓋清洗：以清水洗淨後，用乾布將水分拭乾。
- 筷盒清洗：將筷盒隔板拔出，以清水洗刷乾淨後，用軟布將水分拭乾，再將隔板放回。
- 本體、放熱板清洗：用少許洗滌劑或肥皂水擦拭污垢，再用軟布拭去清潔劑，並用乾布擦去水分。
- 吸氣口清潔：每個月一次清潔吸氣口，可使您的烘碗機經久耐用。
- 上蓋裝拆：上蓋上掀約45°~90°斜度，再向前拉起上蓋。裝上時，以相反方向裝入即可。



緊急處理方法

- 使用時若有持續發生冒煙或起火燃燒現象，請立即關閉開關且將插頭儘速拔起，並通知經銷商或與本公司服務站聯繫。
- 若發生故障時，請立即停止使用，並將電源插頭拔下。若在故障狀態繼續使用或自行修理，均可能發生危險。
- 送修前，請先聯絡聲寶0800免費諮詢專線，將產品型號及故障情形詳細說明，客服人員會協助處理。絕對不要自行拆開外殼進行修理。

家電小百科

M 生活小常識

- 直熱式烘乾的原理與說明：
 - ◇ 直熱式烘乾係利用熱空氣上升的方式，將加熱器上方的餐具烘乾。
 - ◇ 為使內部熱空氣及水蒸氣能自然散溢，故排氣口與進氣口均不可堵塞，方可令烘乾效果較佳；並可使內部溫升不致過高而發生危險。
 - ◇ 加熱器應有絕緣與耐高溫之材料(如陶瓷)保護，安全性較高。
 - ◇ 直熱式烘乾的加熱器溫度較高，使用時或剛使用完畢，切勿觸摸放熱板，以免燙傷。
 - ◇ 定時烘乾剛完畢時，切勿掀開上蓋取用餐具，須待其自然冷卻，如此亦可增加烘乾的效果；若須於此時取用餐具，務必戴上防護用具，以免燙傷。

... 更多食譜、選購指南、生活常識之家電小百科，歡迎登錄>>

www.sampo.com.tw

聲寶公司網站

並加入會員

Simple good life, Sampo