

Panasonic®

多功能电话机

操作指南

原型号: KX-T2375CNW

中国专用型号: HA3939(51)P/TSDL

脉冲 - 音频拨号



准备工作

基本操作

高级操作

有用的提示

使用前请仔细阅读并保管好本说明书。

初次使用前

感谢您购买 **Panasonic** 多功能电话机。

以下内容供您进一步参考

序号

购买日期

(可在话机的底部找到)

经销商的名称及地址

附件 (随机附带)

话筒..... 1 个
(第 6 页)

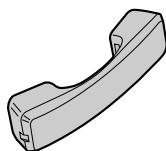

话筒线..... 1 条
(第 6 页)

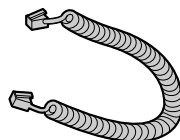

电话线..... 1 条
(第 6 页)

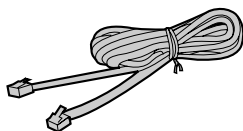

壁挂附座..... 1 个
(第 12 页)

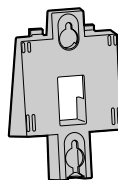

目录

准备工作	
控制部件的位置	4
显示屏	5
设置	6
安装电池	6
连接话筒/电话线	6
连接通讯设备	7
准备工作编程概要	8
选择拨号方式	9
时间调整	10
调节液晶显示屏的对比度	11
调节振铃的音量	11
壁挂安装	12
基本操作	
打电话	13
接电话	15
高级操作	
缩位拨号	16
将电话号码保存在记忆器中	16
用保存的号码拨号	17
单触拨号	18
将电话号码保存在记忆器中	18
用保存的号码拨号	20
特殊功能	21
适用于有呼叫等待服务的用户	21
暂时音频拨号 (适用于有旋转或脉冲服务的用户)	21
怎样使用暂停键 [适用于有模拟 PBX (专用小型交换机) 线路/长途服务的用户] ...	21
在通话时闭音	22
打开或关闭等待通话时播放音乐的功能	22
挂断键	23
设置 PIN 代码	24
开锁	25
呼叫限制	26
有用的提示	
使用耳机配件	27
更换电池	29
请求帮助之前	30
安全说明	31

准备工作

基本操作

高级操作

有用的提示

控制部件的位置

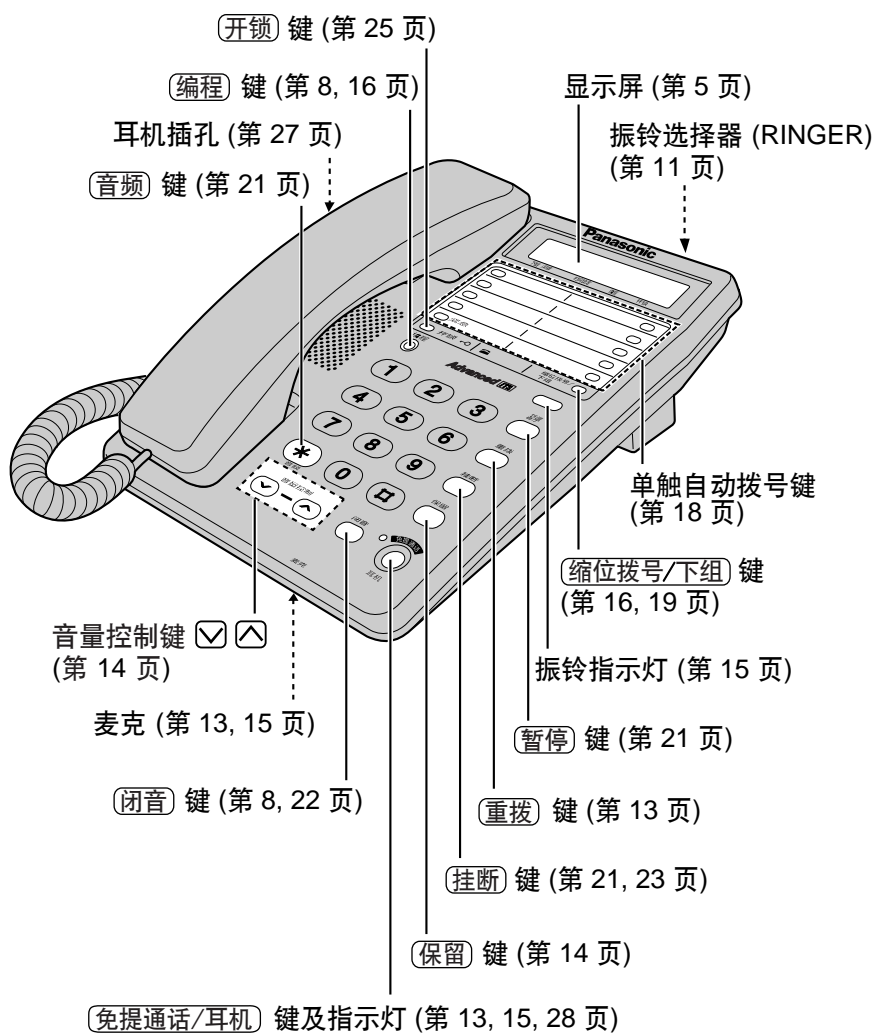

显示屏

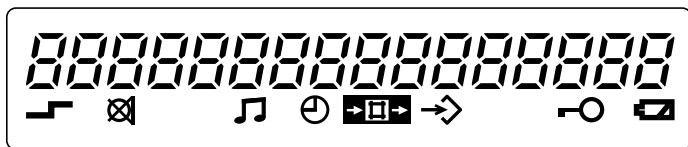

(此显示屏显示所有可能的配置。)

12-000 : 在待机状态下, 显示屏显示当前的时间。(如 12:00AM)

02-14-30 : 在通话期间将显示通话时间。
(如 2 小时, 14 分钟, 30 秒)

F : 按下了 (挂断) 键。

P : 在保存电话号码的同时按下 (暂停) 键。

4 : 在拨号时按下了 (X) 键。

≡ : 在拨号时按下了 (☐) 键。

↵ : 按下了 (缩位拨号/下组) 键 (第 16, 19 页)。

☒ : 在通话时按下了 (静音) 键 (第 22 页)。

♪ : 在等待通话时话机为主叫方播放音乐。

🕒 : 话机处于时钟设置状态。

➡ : 话机处于编程状态 (第 8 页)。

🔒 : 设置了开锁方式。要想取消此方式, 请参见第 25 页。

🔋 : 当电池电不足时, 此显示闪烁。有关更换电池的方法, 请参见第 29 页。

准备工作

设置

安装电池

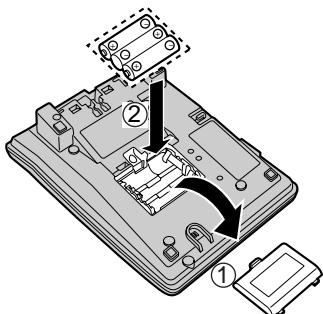

1. 朝箭头方向向下按，取下电池盒盖 (①)。
2. 按图示顺序正确安装电池，保证极性正确 (②)。
3. 关闭电池盒盖。

- 话机内没有随机附带的电池。
- 要安装三节优质的规格为 AA 的碱性电池 (LR6) 或锰电池 (R6, UM-3)。建议使用碱性电池。
电池的寿命为：
 - 使用碱性电池为六个月左右。
 - 使用锰电池为三个月左右。
 电池寿命取决于使用条件和环境温度。
- 必须安装电池才能保证以下功能正常使用：
 - 显示屏 (第 5 页)
 - 话筒放在簧叉上时的按键功能
 - 扬声器 (第 13, 15 页)
 - 编程 (第 8 页)

连接话筒/电话线

接好线后，拿起话筒检查拨号音。

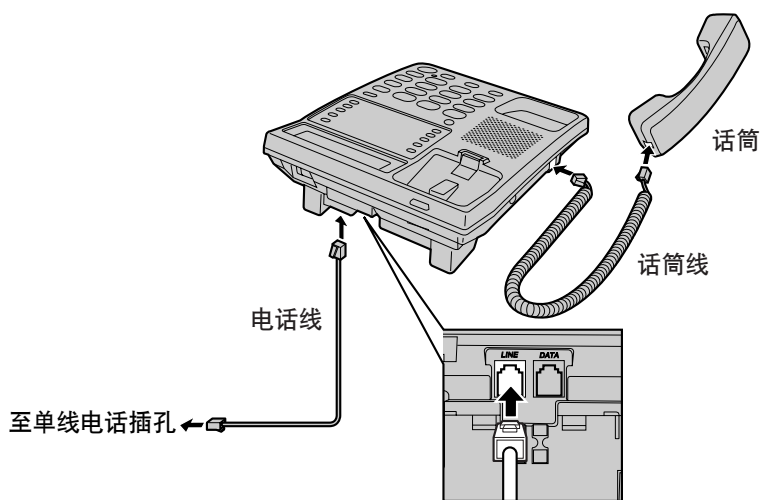

- KX-T2375CNW 电话机只能使用一个 Panasonic 话筒。

连接通讯设备

如果您想将通讯设备（如电脑、调制解调器、传真机、应答机等）连接到电话线上，可采用本机的数据插孔（DATA）进行连接。

接好话筒和电话线后（第 6 页），将通讯设备的电话线接到数据插孔（DATA）上。

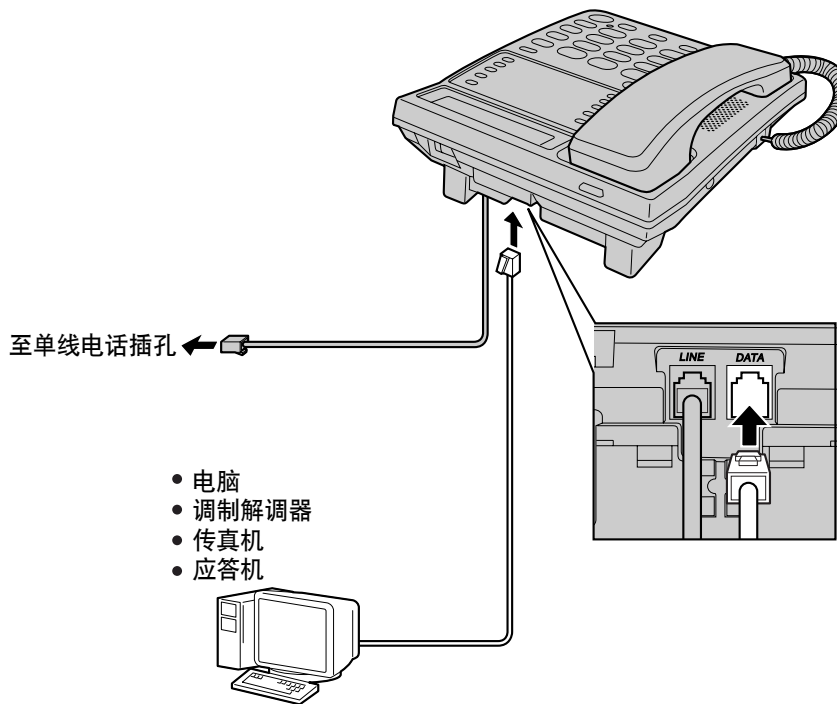

- 在使用本话机（打电话、将电话号码保存在记忆器等操作）前要确保通讯设备不在使用中，否则通讯设备将不能正常工作。

➡ 设置

准备工作编程概要

您可以为以下功能编程。显示屏将显示编程说明。有关功能的详细说明，请参见有关章节。

要确认没有来电处于通话待机状态。

按 **[编程]** 键。



按 **[静音]** 键。



- 设置呼叫限制，按 **[1]** 键。(第 26 页)
- 更改挂断时间，按 **[2]** 键。(第 23 页)
- 选择拨号方式，按 **[3]** 键。(第 9 页)
- 打开/关闭等待通话时播放音乐的功能，按 **[4]** 键。(第 22 页)
- 更改开锁和呼叫限制的 PIN 代码，按 **[5]** 键。(第 24 页)
- 调整时间，按 **[6]** 键。(第 10 页)
- 更改液晶显示屏的对比度设置，按 **[7]** 键。(第 11 页)



按 **[编程]** 键保存设置。

- 按 **[编程]** 键可随时退出编程状态。
- 如果在 60 秒内未按任何键，话机将回到待机状态。



选择拨号方式

您可以通过编程来选择拨号方式。如果提供按键音频服务，设置为“音频”方式。如果采用旋转或脉冲服务，则设置为“脉冲”方式。电话机在出厂时被设置为“音频”方式。

要确认没有来电处于通话待机状态。

准备工作

1 按 **[编程]** 键。

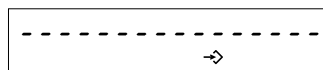

2 按 **[闭音]** 键。



3 按 **[3]** 键。

- 显示当前设置。



4 如果要选择“脉冲”方式，按 **[2]** 键。
如果要选择“音频”方式，按 **[1]** 键。



5 按 **[编程]** 键。

- 响起一声长嘟音。
- 话机将回到待机状态。

➡ 设置

时间调整

可以通过编程来选择 AM (上午)/PM (下午) 或 24 小时时钟方式。
要确认没有来电处于通话待机状态。

1 按 **[编程]** 键。



2 按 **[闭音]** 键。



3 按 **[6]** 键。



4 用四位数字输入当前时间 (小时和分)。
(例如要设置 9:30, 则输入 “0930”。)

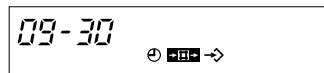

5 按 **[A/P]** 键选择 AM (上午)、PM (下午) 或 24 小时时钟方式。
[例如您可以选择 PM (下午).]

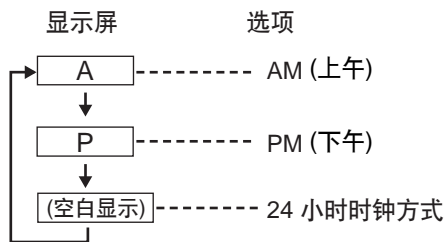
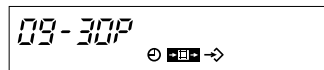

- 每按一次 **[A/P]** 键, 显示屏上的选择都将变化一次。

6 按 **[编程]** 键。

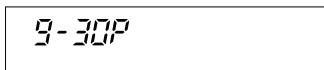

- 响起一声长嘟音。
- 时钟开始工作。
- 如果在输入时间并按 **[编程]** 按键时听到报警声, 则说明输入的时间不正确。输入正确的时间后按 **[编程]** 键。
- 话机将回到待机状态。

如果安装在话机内的电池已用完, 时间将显示为 “12-00”, “**[电池图标]**” 将闪烁。请重新调整时间。

调节液晶显示屏的对比度

可以通过编程从 1 至 4 选择液晶显示屏的对比度。电话机在出厂时设置为 3。

要确认没有来电处于通话待机状态。

1 按 **[编程]** 键。

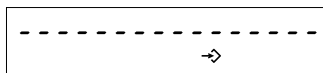

2 按 **[闭音]** 键。



3 按 **[7]** 键。

- 显示当前设置。



4 按 **[1]** 键至 **[4]** 键。

- 每按一次键，显示屏的对比度都将改变一次。

5 按 **[编程]** 键。

- 响起一声长嘟音。
- 话机将回到待机状态。

调节振铃的音量

可以按高 (HIGH)、低 (LOW) 或关 (OFF) 三个档次选择振铃音量。电话机在出厂时设为 HIGH。

振铃选择器 (RINGER):
设为 HIGH、LOW 或
OFF。

- 振铃选择器设定为关闭，
话机振铃不响。

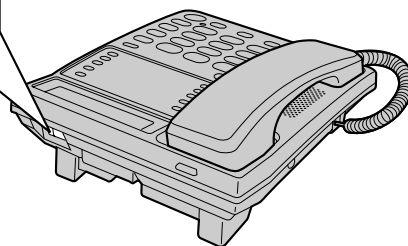
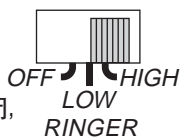

➔ 设置

壁挂安装

本机可以安装在墙壁上。

- 1 向下拉话筒挂钩，直至锁定，使话筒能挂在挂钩上。

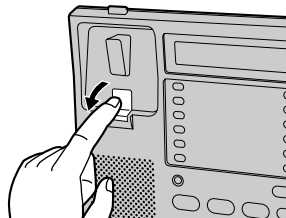

- 2 将电话线折在壁挂底座内，然后将底座朝箭头方向推。
• 有“UP”字样的一面应朝上。

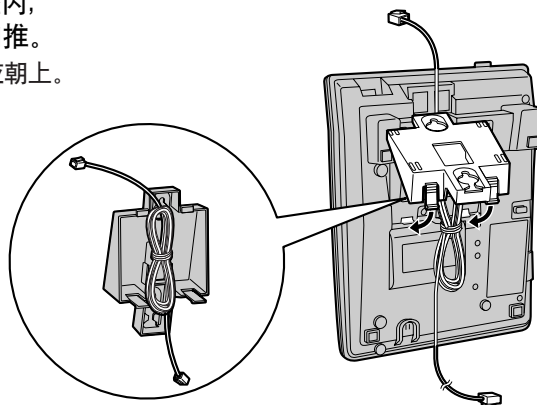

- 3 按下图壁挂模板所示安装螺钉。接好电话线。安装话机，然后向下滑。

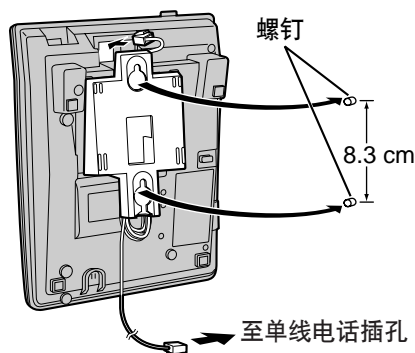
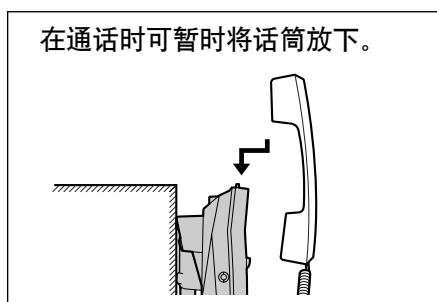

壁挂模板

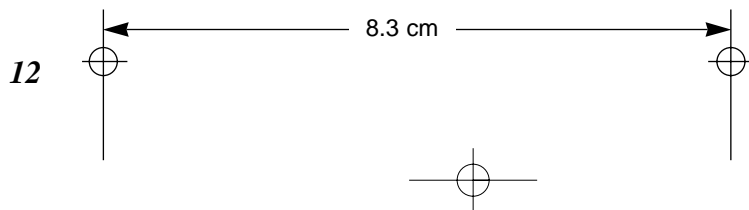

打电话



只须拿起话筒就可拨打电话。要挂机，将话筒放在簧叉上即可。

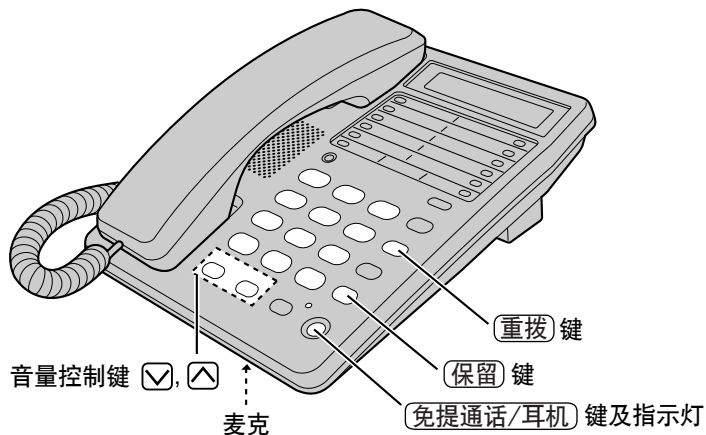

基本操作

使用扬声器

- 1 按 **免提通话/耳机** 键。
 - 指示灯亮。
- 2 拨电话号码。
 - 显示被拨的电话号码。
 - 几秒钟后显示屏显示通话时间。
 - 如果拨错了，可按 **免提通话/耳机** 从第一步重新开始。
- 3 对方答话后，对着麦克讲话。
- 4 要想挂机，按 **免提通话/耳机** 键。
 - 指示灯灭。
 - 显示屏回到待机状态。

重拨最后一次拨过的号码

使用话筒：拿起话筒 ➔ 按 **重拨** 键。

使用免提通话功能：按 **免提通话/耳机** 键 ➔ 按 **重拨** 键。

自动重拨：

使用扬声器时，如果占线，话机将在 10 分钟的时间内自动重拨最后一次拨过的号码十五次。在重拨时，免提通话/耳机指示灯交闪烁。

☛ 打电话

在谈话时调整话筒的音量 (四级音量) 或扬声器的音量 (八级音量):

要想增大音量可按 **音量控制** 键 \triangle 。要想减小音量可按 **音量控制** 键 ∇ 。

例: 话筒音量: 2

例: 扬声器音量: 3

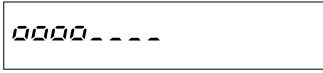

- 话筒音量为 1 级时显示“00”。
- 扬声器音量为 1 级时显示“0”。
- 显示屏在几秒的时间内显示音量等级。
- 显示屏在几秒的时间内显示音量等级。

设置通话保留

按 **保留** 键。

- 免提通话/耳机指示灯闪烁。
- 如果使用话筒, 可以将其放在簧叉上。
- 在通话等待期间, 主叫方将听到音乐。要想取消音乐, 请参见第 22 页。

解除通话保留

如果话筒在簧叉上, 则拿起话筒。

如果话筒未在簧叉上, 则按 **保留** 键。

如果使用扬声器, 则按 **免提通话/耳机** 键。

- 如果同一根电话线上接有另一台话机, 也可以拿起该话机的话筒解除通话等待。

在扬声器工作过程中

为实现最佳的性能, 请留意以下几点:

- 可以在一间肃静房间与对方通话。
- 如果对方听不清你说话, 可按 **音量控制** 键 ∇ 以减小扬声器的音量。
- 还可以拿起话筒转换到使用话筒通话。如果要想重新使用扬声器, 则须按 **免提通话/耳机** 键。

接电话

收到电话时，话机振铃声响，振铃指示灯闪烁。只须拿起话筒就可应答。

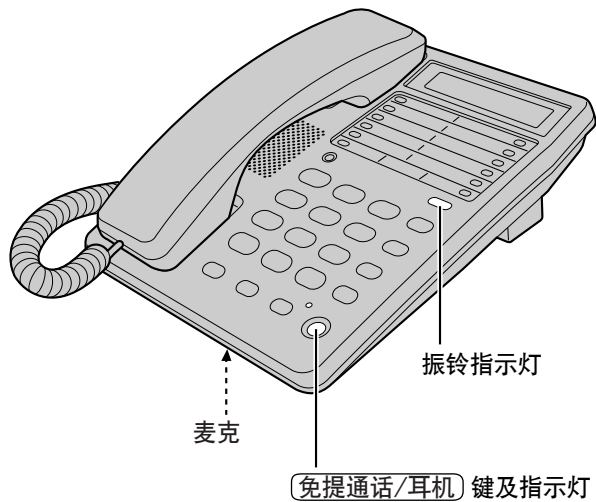

基本操作

使用扬声器

- 1 按 **免提通话/耳机** 键。
 - 指示灯亮。
- 2 对着麦克讲话。
- 3 挂机时，按 **免提通话/耳机** 键。
 - 指示灯灭。

- 当振铃音量设为关闭 OFF (第 11 页)，话机振铃不响。
- 在以下情况下振铃指示灯闪烁：
 - 采用脉冲方式拨号，或
 - 有人将接在同一电话线上的另一台话机的话筒拿起或挂断。这属于正常情况。

缩位拨号

将电话号码保存在记忆器中

记忆器中最多可以保存 10 个电话号码。拨号键 (0 至 9) 作为记忆位。
保存电话号码前不要按任何记忆位键，以防误操作。

要确认没有来电处于通话待机状态。

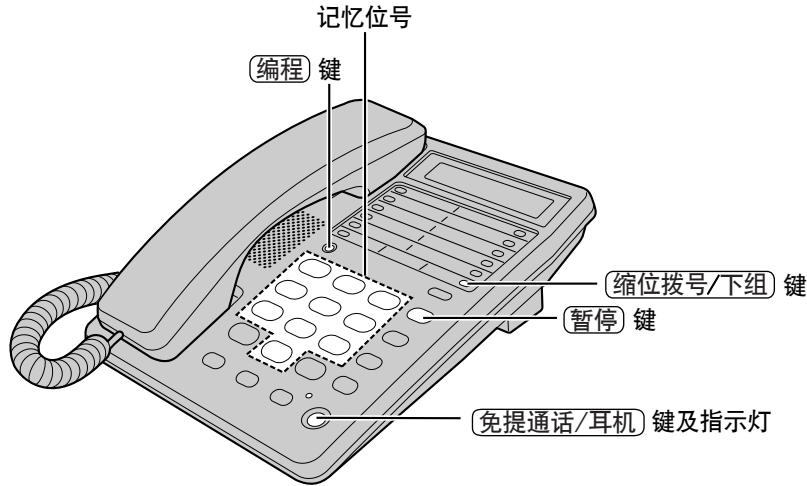

1 按 (编程) 键。

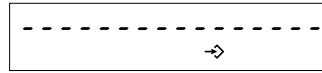

2 输入电话号码，最多 22 位。

- 如果输入的号码不正确，按 (编程) 键，然后从第一步重新开始。

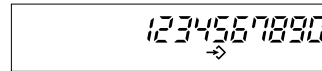

3 按 (缩位拨号/下组) 键。

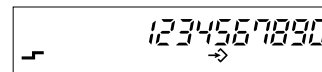

4 按记忆位号 (0 至 9) 键。

- 响起一声长嘟音。
- 话机将回到待机状态。
- 如果响三声嘟音，则说明第二步中输入的号码可能超过 22 位。拿起话筒，然后将其放回簧叉上，回到待机状态。从第一步重新开始。

- 按 (编程) 键可以退出第一步和第二步的编程状态。
- 如果需要暂停以便拨号，则在需要时按 (暂停)。按 (暂停) 键设为一位数字 (第 21 页)。

删除保存的号码

1 按 **(编程)** 键。

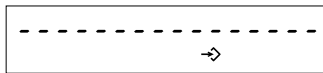

2 按 **(缩位拨号/下组)** 键。



3 按需要删除的电话号码对应的记忆位号 (**0**至**9**) 键。

- 响起一声长嘟音。
- 话机将回到待机状态。

用保存的号码拨号

1 拿起话筒或按 **(免提通话/耳机)** 键。

2 按 **(缩位拨号/下组)** 键。

3 按记忆位号 (**0**至**9**) 键。

- 显示并拨出保存的号码。

高级操作

单触拨号

将电话号码保存在记忆器中

可以用单触自动拨号键最多保存 20 个电话号码（上组记忆位保存 10 个，下组记忆位保存 10 个）。

在保存前不要按单触自动拨号键，以防误操作。

要确认没有来电处于通话待机状态。

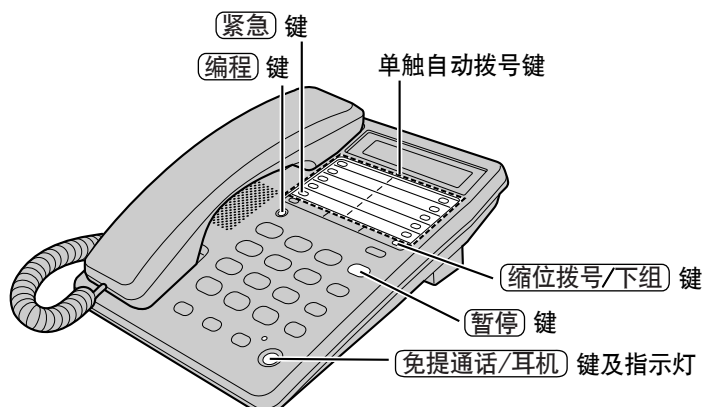

在上组记忆位中保存电话号码

建议用紧急键设置一个紧急号码。

1 按 **编程** 键。

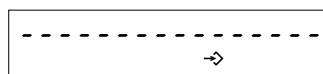

2 输入电话号码，最多 22 位。

- 如果输入的号码不正确，按 **编程** 键，然后从第一步重新开始。

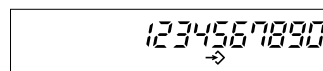

3 按一个单触自动拨号键。

- 响起一声长嘟音。
- 话机将回到待机状态。
- 如果响三声嘟音，则说明第二步中输入的号码可能超过 22 位。按 **编程** 键回到待机状态，然后从第一步重新开始。

- 如果需要暂停以便拨号，则在需要时按 **暂停** 键。按 **暂停** 键设为一位数字（第 21 页）。
- 在使用开锁功能（第 25 页）或在呼叫限制功能（第 26 页）时，不能用紧急键保存电话号码。



在下组记忆位中保存电话号码

1 按 **(编程)** 键。

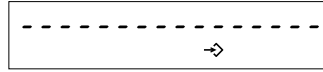

2 输入电话号码，最多 22 位。

- 如果输入的号码不正确，按 **(编程)** 键，然后从第一步重新开始。

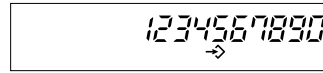

3 按 **(缩位拨号/下组)** 键。

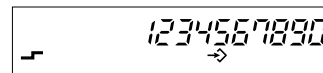

4 按一个单触自动拨号键。

- 响起一声长嘟音。
- 话机将回到待机状态。
- 如果响三声嘟音，则说明第二步中输入的号码可能超过 22 位。拿起话筒，然后将其放回簧叉上，回到待机状态。从第一步重新开始。

- 如果需要暂停以便拨号，则在需要时按 **(暂停)** 键。按 **(暂停)** 键设为一位数字 (第 21 页)。

删除保存的电话号码

1 按 **(编程)** 键。

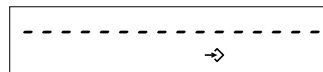

2 如果电话号码保存在上记忆位中，按需要被删除的电话号码对应的单触自动拨号键。

或

如果电话号码保存在下记忆位中，按 **(缩位拨号/下组)** 键，然后按需要被删除的电话号码对应的单触自动拨号键。

- 响起一声长嘟音。
- 话机将回到待机状态。

- 在使用开锁功能 (第 25 页) 或在拨号限制功能 (第 26 页) 时，不能用紧急键删除电话号码。

高级操作

➡ 单触拨号

用保存的号码拨号

从上组记忆位拨号：

- 1 拿起话筒或按 **免提通话/耳机** 键。
- 2 按所需的单触自动拨号键。
 - 显示并拨出保存的号码。

或

从下组记忆位拨号：

- 1 拿起话筒或按 **免提通话/耳机** 键。
- 2 按 **缩位拨号/下组** 键。
- 3 按所需的单触自动拨号键。
 - 显示并拨出保存的号码。

记忆卡片

取下记忆卡片，用它作为被保存电话号码的名称索引或电话号码索引。

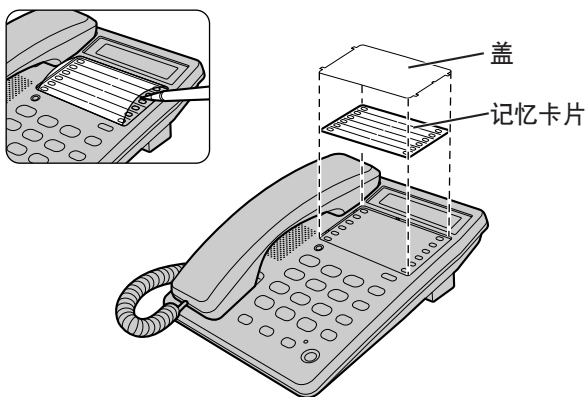

特殊功能

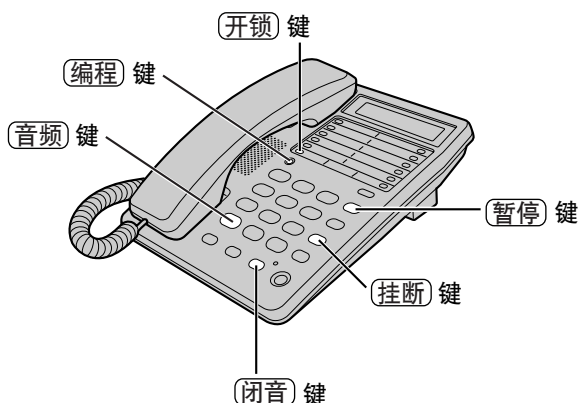

适用于有呼叫等待服务的用户

在通话时听到有呼叫等待音时按 **挂断** 键。

- 第一个电话被置于通话待机状态，您可以接听第二个电话。
- “F” 显示。
- 要想返回第一个电话，再按 **挂断** 键。
- 如果此功能工作不正常，请与电话局联系。

暂时音频拨号

(适用于有旋转或脉冲服务的用户)

按 **音频** 键后输入需要音频拨号的号码。

- “4” 显示。
- 拨号方式变成音频。可以输入号码接入应答服务、电子银行服务等功能。挂断电话时，拨号回到脉冲方式。

怎样使用暂停键

[适用于有模拟 PBX (专用小型交换机) 线路/长途服务的用户]

如果需要暂停，以便使用 PBX 拨号或接入长途服务功能时，建议按 **暂停** 键。

例如：线路接入号码为 **9** (PBX)

9 ➔ **暂停** ➔ **电话号码**

- 按一次 **暂停** 键可产生几秒钟的暂停。这样可防止在重拨或用保存的号码拨号时产生误操作。
- 按一次以上 **暂停** 键产生的暂停时间为两个号码之间的间隔。

高级操作

➡ 特殊功能

在通话时闭音

在通话时按 **闭音** 键。

- 显示“**☒**”。
- 对方听不到你的声音但你能听到他的声音。
- 要想恢复通话，再按一次 **闭音** 键即可。

打开或关闭等待通话时播放音乐的功能

可以按以下方式打开或关闭等待通话时播放音乐的功能。电话机在出厂时设为开。

要确认没有来电处于通话待机状态。

1 按 **编程** 键。

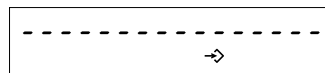

2 按 **闭音** 键。



3 按 **4** 键。

- 显示当前设置。

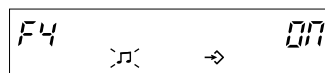

4 要想关闭此功能，按 **2** 键。
或
要想打开此功能，按 **1** 键。

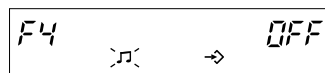

5 按 **编程** 键。

- 响起一声长嘟音。
- 话机将回到待机状态。



挂断键

按 **挂断** 键可使用主机 PBX 的特殊功能，如转接分机电话或接入呼叫等待等特殊电话服务 (可选择)。

选择挂断键

挂断时间由电话交换机或主机 PBX 所决定。您可以选择以下挂断时间：“80, 90, 100, 110, 200, 250, 300, 400, 600, 700 ms (毫秒)”。电话机在出厂时设为 “600 ms”。

要确认没有来电处于通话待机状态。

1 按 **编程** 键。

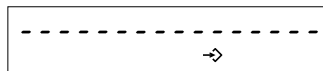

2 按 **闭音** 键。



3 按 **2** 键。

- 显示当前设置。

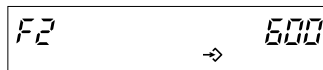

4 按一个拨号键 (**1** 至 **0**)。

1 : 80 ms	2 : 90 ms	3 : 100 ms	4 : 110 ms
5 : 200 ms	6 : 250 ms	7 : 300 ms	8 : 400 ms
9 : 600 ms	0 : 700 ms		

5 按 **编程** 键。

- 响起一声长嘟音。
- 话机将回到待机状态。

- 如果话机接有 PBX, 则 PBX 功能 (转接电话等) 可能会工作不正常。有关正确设置的方法请向 PBX 供应商咨询。







高级操作

➡ 特殊功能

设置 PIN 代码

使用一个四位 PIN 代码 (个人识别码) 可防止他人未经许可使用您的话机。设置或取消开锁和呼叫限制时需要输入 PIN 代码。出厂时 PIN 代码设为“1111”。

要确认没有来电处于通话待机状态。

- 1 按 **[编程]** 键。
 
- 2 按 **[闭音]** 键。
 
- 3 按 **[5]** 键。
 
- 4 输入当前的 PIN 代码。
(如输入“1111”。)
 
- 5 按 **[编程]** 键。
 - 如果输入正确的 PIN 代码，会听到一声嘟音。
 - 如果输入的 PIN 代码不正确，则会听到三声嘟音。输入正确的 PIN 代码，然后按 **[编程]** 键。
 - 要想回到待机状态，拿起话筒然后挂断即可。
- 6 输入一个新的四位数 PIN 代码。
(如输入“1234”。)
 
- 7 按 **[编程]** 键。
 - 响起一声长嘟音。
 - 话机将回到待机状态。

请记住您的 PIN 代码。如果忘了 PIN 代码，请与附近的松下服务中心联系。



开锁

可以防止他人拨打电话，但是预置在紧急键记忆器中的号码除外。在开锁取消前只能接听来电。

在使用此功能前，建议将紧急号码保存在紧急键的记忆器中(第 18 页)。即使拨号键被锁住，保存在紧急键中的号码也能被拨出。

- 如果选择了不用紧急号码编程，但还要准备使用开锁功能，则预置在紧急键中的号码可以使用。

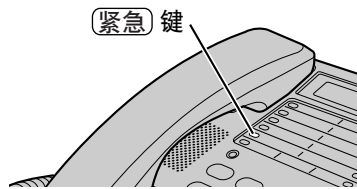

设置开锁功能

1 按 **(开锁)** 键。

- 显示屏上“**→**”闪烁。



2 输入 PIN 代码(第 24 页)。

3 按 **(编程)** 键。

- 显示“**→**”。
- 响起一声长嘟音。
- 如果输入的 PIN 代码不正确，则会听到三声嘟音。输入正确的 PIN 代码，然后按 **(编程)** 键。
- 话机回到待机状态。

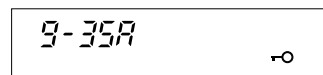

拨号键锁住时可以使用以下功能:

- 可以拨预置在紧急键记忆器中的号码。(第 20 页)
- 调整话筒及扬声器的音量。(第 14 页)
- 在谈话时闭音。(第 22 页)
- 按 **(挂断)** 键应答第二个电话。(第 21 页)

高级操作

取消开锁功能

重复以上第 1 步至第 3 步。

- 将出现“**→**”，话机将回到待机状态。

➔ 特殊功能

呼叫限制

可以防止话机拨打以特定数字 (1 位或 2 位数字) 开头的电话号码。以被限制数字开头的电话号码将不能被拨出。

在使用此功能前, 建议将紧急号码保存在紧急键的记忆器中 (第 18 页)。即使电话号码被限制住, 保存在紧急键中的号码也能被拨出。

设置呼叫限制

要确认没有来电处于通话待机状态。

- 1 按 **[编程]** 键。

-----	→
-------	---
- 2 按 **[闭音]** 键。

F-	→
----	---
- 3 按 **[1]** 键。

F1	→	--
----	---	----

 - 如果使用“1111”作为 PIN 代码 (出厂时的设置), 将出现右图的显示。不需要输入 PIN 代码。进行第 6 步。
 - 更改 PIN 代码后, 将显示为“----”。
- 4 输入 PIN 代码 (第 24 页)。
(如您的 PIN 代码是“1234”。)

F1	→	1234
----	---	------
- 5 按 **[编程]** 键。

F1	→	67
----	---	----

 - 如果输入的 PIN 代码不正确, 则会听到三声嘟音。输入正确的 PIN 代码, 然后按 **[编程]** 键。
 - 显示当前设置。(如输入“67”为限制数字。)
- 6 输入您要限制的号码 (1 位或 2 位) (**[0]** 至 **[9]**)。 (如输入“12”为限制数字。)

F1	→	12
----	---	----

 - 如果输入的代码不正确, 按 **[X]** 键, 然后输入正确的号码。
 - 要想将限制数字从 2 位改为 1 位, 按 **[X]** 键使 2 位数字变为“--”, 然后输入 1 位数字。
- 7 按 **[编程]** 键。
 - 响起一声长嘟音。
 - 话机将回到待机状态。
 - 如果话机与一台 PBX 连接, 此功能可能会不起作用。有关详细情况请与 PBX 供应商联系。

拨一个以限制数字开头的电话号码时，被拨的号码将在显示屏上闪烁，但不能被拨出。

取消呼叫限制

按第 26 页的第 1 至第 5 步进行，按 **☒** 键可取消呼叫限制 (显示为“--”) 然后按 **编程** 键。

- 将响起一声长嘟音，话机将回到待机状态。

使用耳机配件



将耳机配件插入话机上可进行免提通话。只能使用 Panasonic KX-TCA89BX 耳机。

将耳机配件接到话机上

按下图所示将耳机配件接到耳机插孔上。

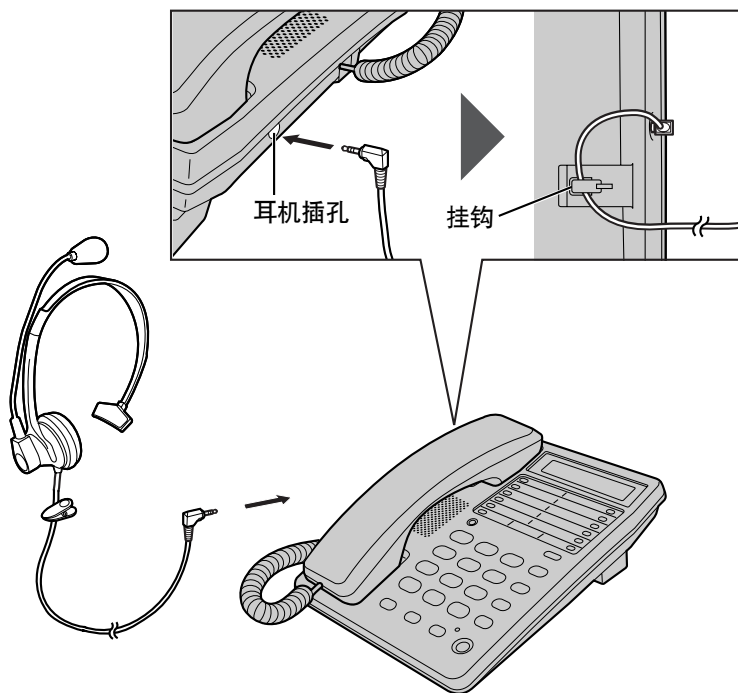

如果想得到正常的通话，断开耳机即可。

有用的提示

➡ 使用耳机配件

拨打/应答电话

确认安装电池。

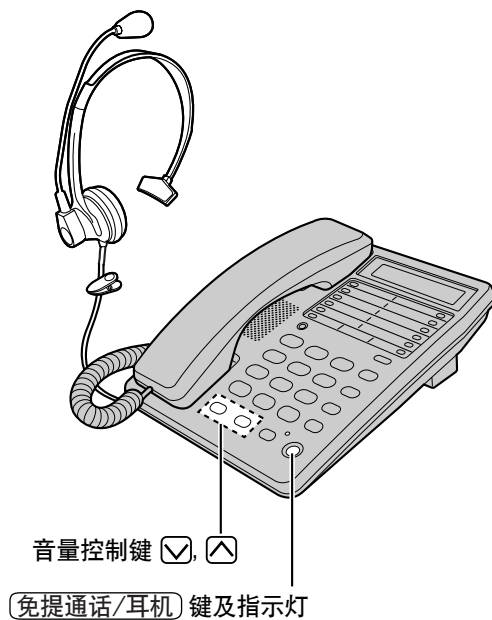

1 按 **免提通话/耳机** 键可拨打或应答电话。

- 免提通话/耳机指示灯闪烁。
- 如果打电话时误拨，按 **免提通话/耳机** 键两次，然后再拨。

2 要想挂断电话，按 **免提通话/耳机** 键。

- 指示灯灭。

调整耳机接收器的音量（四级音量）：

在使用耳机的同时按**音量控制键** 或 。

- 使用耳机通话时，不能将话筒从簧叉上拿起使电话转为话筒方式。
- 如果在话筒放在簧叉上的情况下用耳机通话时断开耳机，则通话将转换为扬声器方式。
- 用扬声器通话时可以连接耳机将通话转换成耳机方式。

更换电池

如果“☎”闪烁，则说明电池电量不够。应装入新电池。如果更换电池时间在 1 分钟内，则预置的设置可以保存。但预置的时间设置将被清除。

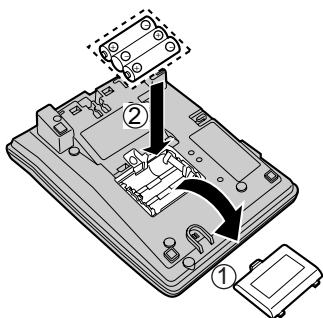

- 1 将话机从电话线上断开。
- 2 按箭头方向朝下按，取下盒盖 (①)。
- 3 按正确的极性 (+, -) 换上新电池 (②)，关上盒盖。
- 4 将电话线接到话机上。

- 如果在更换电池后时间显示为“12-00”并且“☎”闪烁，则需要重新调整时间。

有关电池的注意事项：

应正确使用电池，否则会因电池泄漏而造成话机损坏。

- 不要混用不同类型的电池。
- 不要使电池充电、短路、拆卸、加热或将电池投入火中。
- 更换电池时要拆下所有的电池。

注意：

- 如果不安装电池，或电池电量不够，时间将显示为“12-00”，而且“☎”闪烁。需要重新调整时间。
- 如果使用碱性电池，每半年需要更换所有的电池，否则将发生误操作。（如果使用锰电池，则应三个月更换所有的电池。）
- 不要使用镍镉电池。

有用的提示

请求帮助之前

问题	补救措施
话机不工作。	<ul style="list-style-type: none"> • 检查设置情况 (第 6-12 页)。 • 取下电池再重新装上, 使话机复位。
话机振铃不响。	<ul style="list-style-type: none"> • 振铃选择器设为关闭 (OFF)。将其设为 HIGH 或 LOW (第 11 页)。
无法拨号。	<ul style="list-style-type: none"> • 检查一下拨号方式选择是否正确 (第 9 页)。 • 设置开锁方式。有关取消此方式的方法, 请参见第 25 页。 • 被拨的号码是被限制的。有关取消方法请参见第 27 页。
在通话时对方突然听不到你的声音。	<ul style="list-style-type: none"> • 在通话时可能按了(闭音)键。如果显示“”, 请按(闭音)键。
无法对拨号方式等项目进行编程。	<ul style="list-style-type: none"> • 如果有来电处于通话待机状态, 则无法进行编程。 • 在编程时暂停时间不能超过 60 秒。
不能将电话号码保存在存储器中。	<ul style="list-style-type: none"> • 如果有来电处于通话待机状态, 则无法进行编程。 • 检查一下话机是否装有电池, 电池电量是否足够。 • 不要输入 22 位以上的电话号码。 • 使用开锁功能 (第 25 页) 或呼叫限制功能 (第 26 页) 时, 无法用紧急键保存电话号码。
在编程时话机开始振铃, 同时中止编程。	<ul style="list-style-type: none"> • 要应答电话, 拿起话筒或按(免提通话/耳机)键即可。挂断后从头重新开始。
无法用(重拨)键进行重拨。	<ul style="list-style-type: none"> • 如果最后一次拨的号码超过 32 位, 则该号码不能正确重拨。
以前预置的信息被删除。	<ul style="list-style-type: none"> • 如果安装在话机内的电池用完了, 预置的信息会被删除。更换电池后根据需要重新编程。

安全说明

要特别注意以下安全事项。

安装环境

- 1) 不要在有水的地方使用本机，例如，浴盆、洗脸盆、水槽处等。也应避免在潮湿的地下室使用本机。
- 2) 本机应远离热源，如暖气、厨房等处。也不能将本机放在温度低于 5°C 或高于 40°C 的房间内。

放置

- 1) 不要将重物压在本机上。
- 2) 要小心不要使物体落在或使液体溅到话机上。不要使话机处于浓烈的烟雾、灰尘中或受到机械振动。
- 3) 要把话机放在平坦的表面上。

注意：

为减少火灾或人身伤害的危险，应仔细阅读并遵从本说明。

1. 只能使用规定的电池。
2. 不能将电池接入火中。这样会引起爆炸。
3. 不要打开或肢解电池，因为溢出的电解液具有腐蚀性，会烧伤眼睛或皮肤。如果吞食电解液还会引起中毒。
4. 在拿放电池时要小心，不要使电池与导电性材料（如戒指、手镯、钥匙等）短接。电池和/或导体能产生过热，引起燃烧。
5. 不要给用于本品或认定可用本品的电池的充电。电池会产生腐蚀性电解液泄漏或引起爆炸。
6. 不要通过加热使用于本品或认定可用于本品的电池再生。这样做电池的电解液会突然释放，从而烧伤眼睛或皮肤。
7. 要同时更换所有电池。新旧电池混用会增大电池内压，使旧电池破裂。（本条适用于使用一节以上可单独更换原电池的产品。）
8. 在安装电池时要注意极性或方向正确。安装不正确会引起充电，导致泄漏或爆炸。（本条适用于使用一节以上可单独更换原电池的产品。）
9. 如果本品长时间（几个月或更长的时间）不用，应从话机内取出电池，因为在此期间内电池会在话机内产生泄漏。
10. 要尽早丢弃废弃的电池。废弃的电池会在本品中产生泄漏。
11. 不要将用于本品或认定可用于本品的电池存放在高温处。为延长使用寿命而存放在冷冻室或冰箱中的电池，在存放和解冻时应避免结露。电池在冷藏后须稳定至室温后才能使用。

有用的提示

警告：

为防止火灾或电击事故，不要使本品淋雨或处于其它潮湿的环境中。
如果发生故障，请将本机从电话线上断开，接上一台已知工作正常的话机。如果这台工作正常的话机能正常工作，在故障修理好前，不要将本机重新接到电话线上。
如果那台工作正常的话机不能正常工作，请与电话局联系。

制造：马来西亚松下通信系统设备株式会社 马来西亚 士乃
总进口供货商：大连信开数码有限公司

PQQX13420XA-BM F0702-2103 ©