

SIEMENS

欧式吸油烟机
CHIMNEY COOKER HOOD

使用及安装说明书
OPERATION AND INSTALLATION INSTRUCTION

cn



LC36953TI
LC37953TI
LC37955TI

前言/Preface

非常感谢您选购西门子家电的厨房电器产品！

在使用本产品前，请您仔细阅读本使用说明书。

由于不遵守该使用及安装说明书中规定的注意事项，所引起的任何故障和损失均不在厂家的保修范围内，厂家亦不承担任何相关责任。请妥善保管好所有文件。如有疑问，请与当地的西门子家电客户服务中心或经销商联系。

如果您需要英文说明书，请登陆西门子家电网站下载。或您可发送电子邮件，或拨打服务热线向西门子家电客户服务部门免费索取。谢谢！

Thanks for your choosing Siemens cooking appliances.

Please read this specification carefully before you use the product.

Any failure and losses caused by ignoring the below mentioned items and cautions mentioned in the operation and installation instruction are not covered by our warranty and any liability. Please keep all documents in a safety place for future reference. If you have any doubt, please contact our local service center or dealer.

If you need an English user manual, please download it from Siemens website. Or you can send the E-mail to service department, or you can call up service hot line for free supply. Thanks!

西门子家电中文网站

<http://www.siemens-ha.com.cn>

客户服务电子信箱

Careline.China@BSHG.com

全国统一服务热线

4008899999

销售商：江苏博西家用电器销售有限公司

地 址：江苏省南京市中山路129号中南国际大厦20-21层

邮 编：210005

制造商：博西华电器（江苏）有限公司

地 址：南京经济技术开发区西门子路1号

邮 编：210046

目录

重要信息	新油烟机的包装..... 2
	旧油烟机的处理..... 2
	使用新的吸油烟机之前..... 2
产品介绍	技术参数..... 3
	产品标准..... 3
	安全注意事项..... 3
使用说明	熟悉您的新吸油烟机..... 5
	控制面板..... 5
	设置时钟..... 6
	设置闹钟..... 7
	设置柔光功能..... 8
	设置风机转速..... 9
	设置延时关机..... 10
	设置通风功能..... 11
	设置锁键功能..... 11
安装说明	安全注意事项..... 11
	安装位置和高度..... 12
	拆卸装饰罩..... 13
	安装固定件..... 14
	固定吸油烟机..... 15
	连接排风管..... 15
	安装调节罩..... 16
	安装油杯..... 16
清洁、保养和维护	试运行..... 17
	清洁与保养您的吸油烟机..... 17
	异常现象及处理方法..... 18
客户服务	善意提示..... 19
	保修说明..... 20
	服务承诺..... 20
	客服保修卡

请您注意：

博西华电器（江苏）有限公司保留对该使用及安装说明书中所有内容的最终解释权。如有变更，请恕不另行通知。

重要信息

新油烟机的包装

- ❑ 所有的包装材料都是环保的和可回收的。请以环保的态度处置这些包装材料以保持一个良好的环境。
- ❑ 请勿让儿童玩耍塑料薄膜和包装箱，这可能会产生窒息事故，所以请让儿童远离包装材料，包装材料不是玩具。

旧油烟机的处理



- ❑ 当旧的吸油烟机无法再使用时就应放弃它。拔下电源线插头，剪断电源线。
- ❑ 旧的吸油烟机中包含可再利用的有用材料。请协助正确处理或回收利用而对环境保护作出贡献。

使用新的吸油烟机之前

- ❑ 该吸油烟机是专为家庭厨房使用设计的，所以它只能安装于厨房，且不可用于其他目的。
- ❑ 该油烟机的排烟方式是外排式。
- ❑ 请仔细阅读随机附带的各文件，它们包括重要的机器安装、使用以及安全说明。同时请妥善保管好所有文件，以便今后查阅或转交给下一位机器的使用者。当不遵守这些说明出现问题时，厂方亦不承担任何责任。
- ❑ 该使用及安装说明书适用于不同型号的吸油烟机。因此您可能会发现与您的吸油烟机不同的特点描述。
- ❑ 为了确保您能正确地、安全地使用吸油烟机，请同时仔细阅读您所购买灶具的使用说明书。
- ❑ 如果发现吸油烟机有明显的损坏，请勿通电。请您立即与当地的西门子家电客户服务中心或经销商联系。
- ❑ 只有经过专业培训的，并具有维修资质的维修人员，才能对该吸油烟机进行维修。其他人员未经允许，不得擅自拆开吸油烟机进行维修，以免造成严重后果。

产品介绍

技术参数

产品型号	LC36953TI	LC37953TI	LC37955TI
国标型号	CXW-200-C36953	CXW-200-C37953	CXW-200-C37955
产品外观			
额定工作电压	220V~ 50Hz		
输入功率 电机	200W		
照明	2 X 20W	3 X 20W	
风量 m ³ /min	14.5 ± 1		
静压 Pa	≤ 300 (最大时)		
噪声 dB(A)	≤ 69 (声功率级)		
净重 kg	26	26	26
外形尺寸 宽度	900	900	900
mm 厚度	530	530	530
高度	630	590	575

产品标准

- 该产品符合下列国家标准：
 - GB4706.1—1998 《家用和类似用途电器的安全第一部分：通用要求》
 - GB4706.28—1999 《家用和类似用途电器的安全吸油烟机的特殊要求》
 - GB/T 17713—1999 《吸油烟机》
 - GB 19606—2004 《家用和类似用途电器噪声限值》

安全注意事项

- i 一氧化碳中毒!**

当您同时使用吸油烟机和燃气灶具时，请勿紧闭厨房内的门、窗。这是因为燃气灶具在工作时需要消耗大量的空气帮助燃烧，为此请打开门、窗以确保厨房的空气流通，以避免产生窒息危险。
- i 烫伤危险!**

请勿触摸已开启或关闭不久的灯泡，以免烫手。
- i 火灾危险!**
 - 请勿在不放锅的状态下或锅内无任何食物时，就使用灶具进行加热。
 - 请勿长时间的不清理截油网和油杯。
 - 请勿在吸油烟机下直接烧烤食物。

使用说明

- 如果您用动物脂肪或植物油烹饪食物时（例如：炸薯条、炸牛排等），请勿随意离开厨房。

这是因为灶具在工作时，会产生很高的温度，上列这些不正确的使用可能会导致吸油烟机因过热而损坏，或点燃吸油烟机中的剩余油脂而发生火灾事故。

首次使用前：

- 请确保吸油烟机的灯泡、截油网和油杯已被正确安装。

使用时：

- 当截油网和油杯中的聚集得越来越多而饱和的时候，不仅会增大着火的风险，也会影响吸油烟机的效率。
- 请正确、安全地使用您的灶具，并遵守灶具说明书中提及的注意事项。
- 在无人照顾的情况下，请勿让儿童或身体虚弱的人使用吸油烟机。
- 如果您发现吸油烟机的灯泡已损坏，那么请联系西门子客户服务中心进行更换，以免短路。
- 请勿用湿手插上/拔出电源插头。

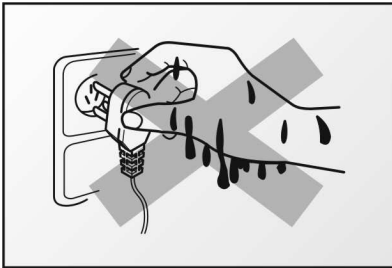

- 请勿用力拽拉电线拔出电源插头。

使用完毕后：

- 如果您长期不使用吸油烟机时，应将电源插头拔下。因为待机时也有 $\leq 2W$ 的微小电耗。

使用说明

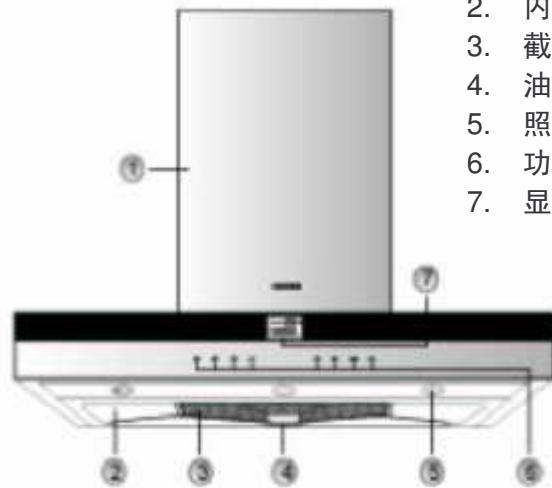

熟悉您的新吸油烟机



1. 装饰罩
2. 内腔
3. 截油网
4. 油杯
5. 照明灯
6. 功能按键
7. 显示屏

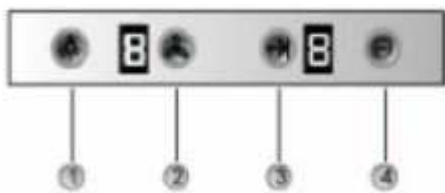



控制面板

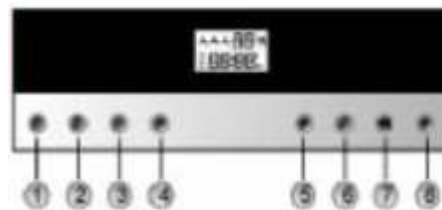

1. “照明 ”按键
用于接通照明灯。
2. “风速 ”按键
用于设置风机转速。3档风速调节。
3. “延时/闹钟 \rightarrow ”按键
用于设置延时关闭风机时间和闹钟。
4. “风机开关 $\text{\textcircled{1}}$ ”按键
仅能用于接通或切断风机电源。

该说明仅适合
LC36953TI



1. “照明 ”按键：用于接通照明灯。
2. “闹钟 ”按键：用于设置闹钟时间。
3. “时钟 ”按键：用于设置当前时间。
- 4/5. “调节 -”按键、“调节 +”按键
设置时钟、闹钟和延时功能时，进行调节。
“-”键可启动通风功能，“+”键可启动键锁功能。
6. “风速 ”按键
用于设置风机转速。3档风速调节。
7. “延时 \rightarrow ”按键
用于设置延时关闭风机时间。
8. “风机开关 $\text{\textcircled{1}}$ ”按键
用于接通或切断风机电源。

该说明仅适合 LC37953TI /LC37955TI

使用说明

设置时钟

该说明仅适合LC37953TI/LC37955TI

- 当您首次接通吸油烟机的电源，或停电后再次接通吸油烟机的电源时，显示屏中的会显示闪烁的“88:88”。只有在您调节完毕后，才会停止闪烁。设置此功能时，不受“风机开关①”按键的控制。

示例：设置当前时间为 20:25

1. 按下“时钟 ⌚”按键，显示屏右上角显示“h”符号，小时数开始闪烁。
2. 按下“调节+”或“调节-”按键，直至显示正确的小时数。
3. 按下“时钟 ⌚”按键，显示屏右下角显示“min”符号，分钟数开始闪烁。
4. 按下“调节+”或“调节-”按键，直至显示正确的分钟数。
5. 再次按下“时钟 ⌚”按键保存设置，将自动返回至设置好的时钟界面。





使用说明

设置闹钟

该说明仅适合LC37953TI/LC37955TI





- 如果您正在煲汤，为了提醒自己在5分钟后关闭炉灶，那么您可以在吸油烟机上设置的闹钟功能来提醒自己。
- 首次按下“闹钟  ”按键，显示屏中显示闹钟时间（初始状态为“00:00”）。如果在5秒钟内没有任何调节，那么将自动返回至时钟显示界面。设置此功能时，不受“风机开关  ”按键的控制。



示例：当前时间为20:25，设置闹钟时间为5分钟后

1. 按下“闹钟  ”按键，显示屏中显示“*min*”符号，分钟数开始闪烁。

 如果在松开“闹钟  ”按键的1分钟内没有任何调节，那么将自动返回至时钟显示界面。



2. 按下“调节+”或“调节-”按键，直至显示“00:05”。

 如果在1分钟内没有任何调节，那么将自动返回至时钟显示界面。



3. 按下“闹钟  ”按键，显示屏中显示“*h*”符号，小时数开始闪烁。

 如果在1分钟内没有任何调节，那么将自动返回至时钟显示界面。



4. 再次按下“闹钟  ”按键保存设置，系统会自动返回至时钟界面。

5. 当到达设置的闹钟时间，吸油烟机发出8声蜂鸣。

关闭闹钟

- 重复上述步骤将闹钟时间设置为“00:00”或在调节过程中按住“闹钟  ”按键4秒钟以上，那么就可以关闭闹钟。

使用说明

该说明仅适合LC36953TI

- 如果您正在煲汤，为了提醒自己在5分钟后关闭炉灶，那么您可以在吸油烟机上设置的闹钟功能来提醒自己。
- 闹钟功能只在风机不工作状态下才能被使用。

示例：设置闹钟时间为5分钟后

1. 按下“风机开关 ①”按键，使风机处于不工作的状态。



2. 按下“延迟/闹钟 →”按键激活闹钟功能。

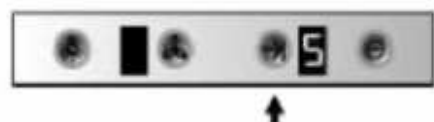

3. 再次按下“延迟/闹钟 →”按键，设置闹钟时间，每按一次增加1分钟，直至显示“5”。

4. 显示屏开始倒数计时。
5. 当到达设置的闹钟时间，吸油烟机发出8声蜂鸣。

关闭闹钟

- 重复上述步骤将闹钟时间设置为“0”或按下“风机开关 ①”，那么就可以关闭闹钟。

设置柔光功能



该说明仅适合LC37953TI / LC37955TI

- 首次按下“照明”按钮，照明灯逐渐变亮，照明灯键再次按下，照明灯逐渐变暗。此按键为独立按键，不受其它按键影响。
- 照明灯按键按下不松手，照明灯由暗变亮再由亮变暗。松手后，照明灯保持松手前的亮度不变，再次按下该键则照明灯灭。

使用说明



设置风机转速



该说明仅适合LC37953TI/LC37955TI



□ 开启风机

1. 按下“风机开关 ①”按键，风机以最高转速工作，显示屏中显示“”。

2. 此时按下“风速 ”按键可调节风机转速。“风速 ”按键只能用于调节风机转速，不能用于开关风机。

	高速
	中速
	低速

□ 关闭风机



1. 再次按下“风机开关 ①”按键，风机停止工作。
如果之前选择了延时关机功能，那么延时关机功能关闭。

该说明仅适合LC36953TI

□ 开启风机



1. 按下“风机开关 ①”按键，风机以最高转速工作，显示屏中显示“3”。

2. 此时按下“风速 ”按键可调节风机转速。“风速 ”按键只能用于调节风机转速，不能用于开关风机。

3	高速
2	中速
1	低速

□ 关闭风机

1. 再次按下“风机开关 ①”按键，风机停止工作。
如果之前选择了延时关机功能，那么延时关机功能关闭。

使用说明

设置延时关机

该说明仅适合LC37953TI/LC37955TI。

- 延时关机功能只在风机运转状态下才能被使用。

示例：让吸油烟机在5分钟后自动关机



1. 按下“风机开关 ①”按键，使风机处于工作状态。
2. 首次按下“延时 →|”按键，进入系统推荐的3分钟延时关机状态。显示屏中显示“→|”，以及闪烁的“03”。



3. 按下“调节+”或“调节-”按键，直至显示“05”。备注：最长的延时时间为“15”分钟。
4. 设置完毕后，显示屏中显示剩余时间，开始倒数计时。如果想更改设置的时间，重复上述步骤。

- 关闭延时关机

1. 重复上述步骤，将延时时间调节到“00”。如果在3秒钟内没有任何调节，那么则延时关机功能被关闭。
2. 一旦闹钟或时钟调节结束，则延时时间恢复闪烁。

该说明仅适合LC36953TI

- 延时关机功能只在风机运转状态下才能被使用。

示例：让吸油烟机在5分钟后自动关机



1. 按下“风机开关 ①”按键，使风机处于工作状态。
2. 按下“延时/闹钟 →|”按键，直至显示“5”。备注：最长的延时时间为“9”分钟。

使用说明

设置通风功能

该说明仅适合LC37953TI/LC37955TI。

- ❑ 在“风机开关 ①”处于关的状态下，按下“调节 - ”键长达5秒，则启动通风功能（可以听到三声蜂鸣声）。风扇以低速工作5分钟，然后停止工作55分钟。（即每隔一小时风扇工作5分钟）。
- ❑ 取消通风功能，按下“风机开关 ① ”键，或者按下除了照明灯以外的任何按键。

设置锁键功能

该说明仅适合LC37953TI/LC37955TI。

- ❑ 在“风机开关 ①”处于关的状态下，按下“调节+ ”键长达5秒，进入锁键模式，可听到三声蜂鸣声
- ❑ 取消锁键模式，再次按下“调节+ ”键长达5秒，则取消锁键模式。

安装说明

安全注意事项

- ❑ 如果您的厨房正处于装潢状态，那么请勿将吸油烟机暴露在外。因为建筑材料、灰尘、油漆、涂料以及它们所挥发的的气体，会使吸油烟机表面产生腐蚀和失去光泽，所以请在装潢完毕后安装吸油烟机。
- ❑ 如果您发现该吸油烟机的电源线已损坏，那么必须使用专用的电源线或从厂家的客户服务中心处购买专用的电源线，并由制造厂或其维修部或类似的专职人员进行更换。
- ❑ 请勿将吸油烟机安装在木质等易燃物的墙面上，安装吸油烟机的墙面应为不可燃物。
- ❑ 请勿将吸油烟机安装在使用固体燃料的炉具的上部。
- ❑ 请勿使吸油烟机和其它燃气器具（例如：燃气热水器等）共用一个烟道。
- ❑ 在墙钻孔时应避开墙内埋设的电线，以免引起触电危险。
- ❑ 该吸油烟机是完全符合所有相关安全规定的。
- ❑ 该吸油烟机必须接地，它配有一个三芯插头，这个插头必须插在确实接地的插座中。万一漏电，接地可以提供电流回路以避免触电。

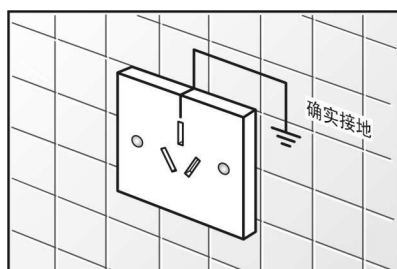

安装说明

- ❑ 请确保您家中的供电系统（电流、电压及连接导线）能够满足吸油烟机的正常负荷要求。
- ❑ 请勿在电路中使用高容量保险丝或熔断器，请按电器铭牌选择保险丝或熔断器。

安装位置和高度

- ❑ 请将吸油烟机安装在干燥且没有阳光直射的地方。
- ❑ 安装吸油烟机的墙面应有足够的强度，且表面平直。这样能使吸油烟机安装稳固，无晃动。
- ❑ 吸油烟机应安装于在灶具的正上方，且吸油烟机应与灶具在同一轴心线上。
- ❑ 吸油烟机与燃气灶具的距离最小为750mm。
吸油烟机与电灶具的距离最小为650mm。

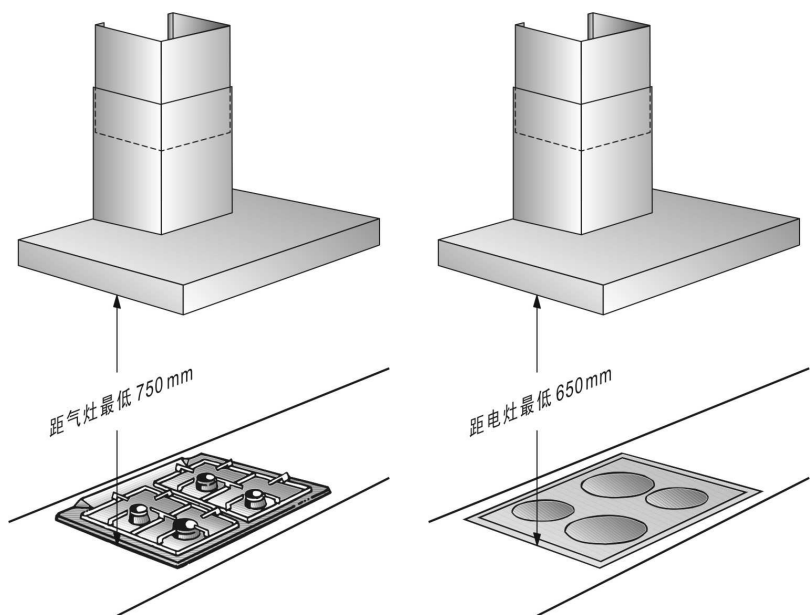

安装说明

- 我们在每款吸油烟机中都配备了一个调节罩。

出厂时，调节罩被安装于装饰罩内。如果您需要使用时，只需要将它向上抽出即可。在使用调节罩前，请注意图中所示的尺寸。

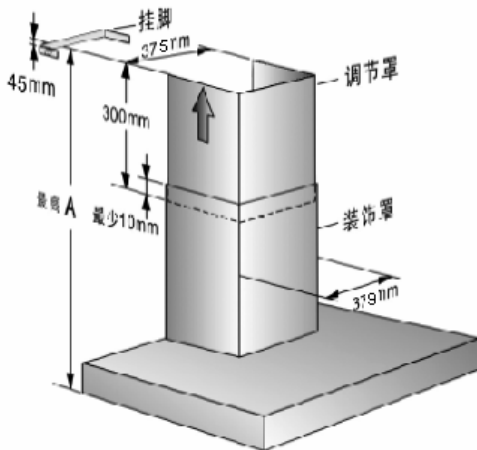

图中A的最高高度

LC36953TI	920mm
LC37953TI	880mm
LC37955TI	865mm

如果您需要更高的调节罩（非免费材料），那么请与当地的西门子客户服务中心联系。

调节罩通过随机附带的挂脚固定于墙面。挂脚的安装高度请见左图。挂脚和调节罩用螺丝固定。

拆卸装饰罩

- 为了便于随后的排风管连接，可以按图所示将吸油烟机的装饰罩取下。

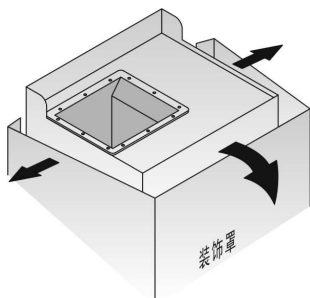

安装说明

安装固定件

- 请按图所示的步骤1/2/3/4/5在墙面上找出固定件（挂架和固定架）的安装位置。如果您不需要使用调节罩，那么省略步骤5。

画线时，请使用铅笔或可擦的记号笔，以避免安装完毕后无法擦去残留笔迹。

画线时，请使用水平仪，以确保吸油烟机在接下来的安装过程中可以被水平安装。

图中A的高度

LC36953TI	525mm
LC37953TI	490mm
LC37955TI	475mm

您也可以按照装饰罩包装盒上的图示，将包装盒纸板剪成安装需要的形状，帮助您在墙上找到固定件的安装位置。

- 在墙面找出固定件的安装位置后，用直径为 $\varnothing 10\text{mm}$ 钻头在墙面钻孔。
- 将随机附带的塑料膨胀管装入墙孔中。将随机附带的固定螺钉将固定件（挂架和固定架）固定在墙面上。

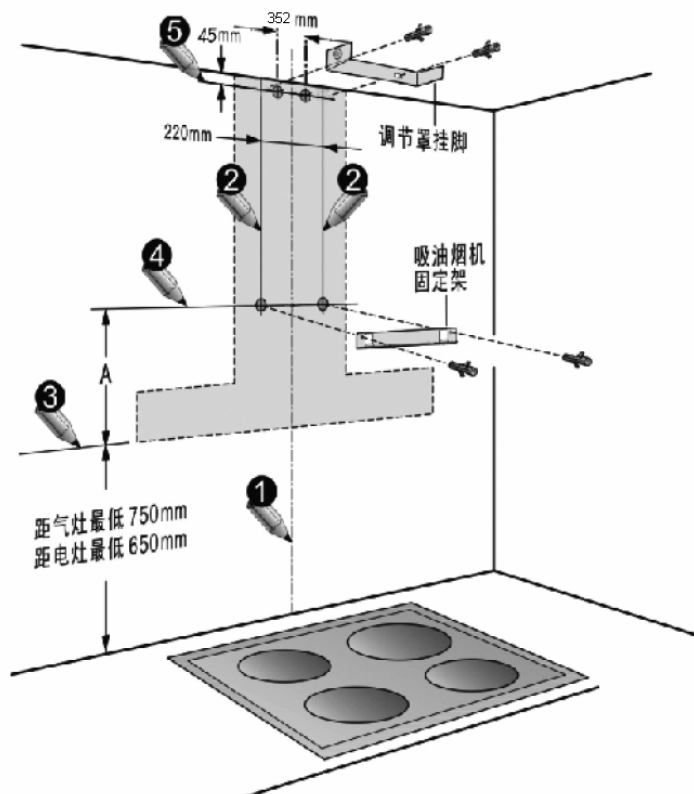

安装说明

固定吸油烟机

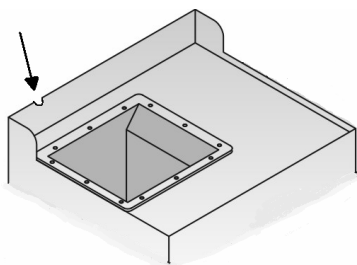

- ❑ 将吸油烟机挂在墙面的挂脚上。请确保吸油烟机无晃动和脱钩现象，并应尽量使吸油烟机处于水平状态。
- ❑ 在图示缺口处安装随机附带的固定螺钉，以防止吸油烟机从挂脚上脱落。

连接排风管

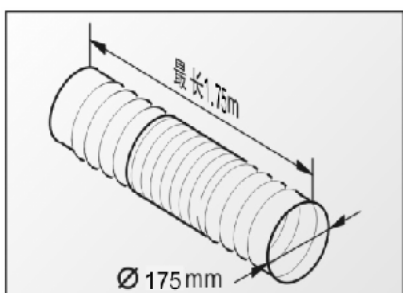

- ❑ 我们在每款吸油烟机中都配备了一根直径 $\text{Ø}175\text{mm}$ 的、可伸缩的塑料排风管，如果将该排风管完全拉直后的长度为1.75m。
- ❑ 请将排风管的一端与吸油烟机上的出风管连接，而排风管的另一端直接与共用烟道或外墙上的墙孔（墙孔直径应为 $\text{Ø}180\text{mm}$ ）连接。

共用烟道

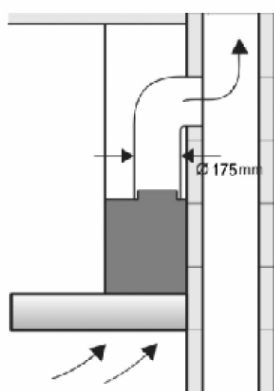

直接排出墙外

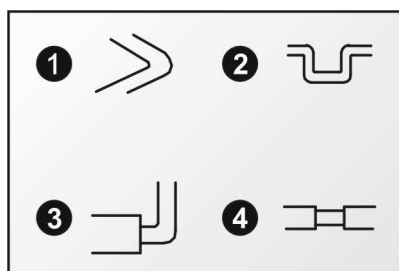
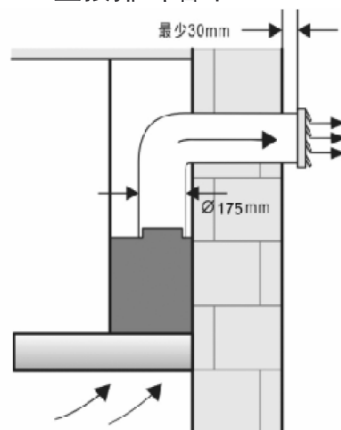

- ❑ 为了使吸油烟机能够很好的排出厨房内的油烟：
 1. 请勿使排风管的弯曲角度小于 90° 度。
 2. 请勿使排风管出现“凹”形的弯曲，并尽可能的减少弯曲角的数量。
 3. 请勿使排风管与直径小于 $\text{Ø}175\text{mm}$ 的排风管连接在一起。
 4. 请勿使用直径小于 $\text{Ø}175\text{mm}$ 的管道作为中间连接管。

安装说明

5. 如果您需要将排风管直接连接到共用烟道，那么请勿将排风管插入共用烟道太深，以避免排风时阻力增大。
6. 如果您需要将排风管直接连接到墙外，那么我们建议在排风管一端装上百叶窗（需另购），以避免室外的风回灌到室内。同时请务必使排风管伸出外墙面30mm。

连接到共用烟道

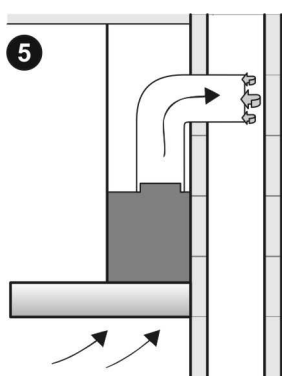

连接到墙外时

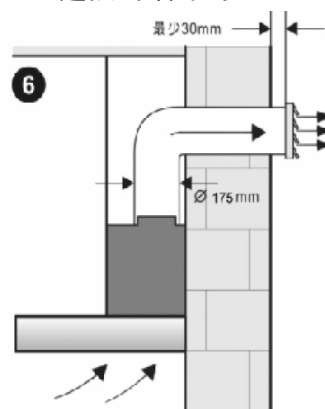

安装磁性调节罩

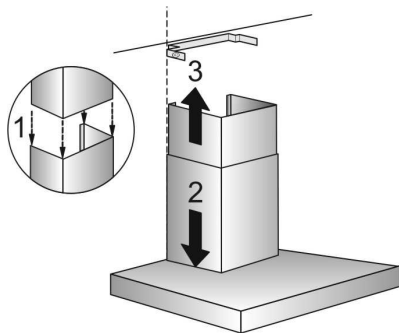

- 按图所示将装饰罩和调节罩固定在吸油烟机上。

1. 先将调节罩垂直的装入装饰罩内。
2. 将装饰罩垂直的插入吸油烟机。
3. 将调节罩从装饰罩抽出，与挂脚固定。

安装油杯

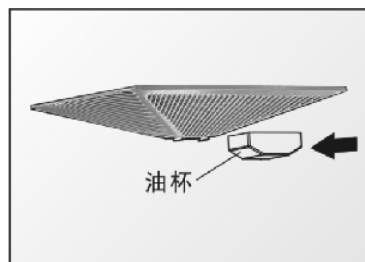

- 按图所示将油杯装入截油罩的卡槽即可。

清洁、保养和维护

试运行

- ❑ 安装完毕后，请先对吸油烟机的表面进行清洁。然后将吸油烟机的电源插头插到插座中，并按照第5~10页的“使用说明”部分进行试运行操作。

清洁与保养您的吸油烟机

- ❑ 清洁或保养吸油烟机前，请务必先拔下电源插头。

清洁或保养吸油烟机时，请戴上手套，以防在擦拭过程中手指受伤。

请勿用水直接冲洗吸油烟机。

请根据您的使用频率和周围环境状况，进行定期地清洁和保养吸油烟机。这样可以能使您的吸油烟机保持良好的吸油烟效果和较长的使用寿命。

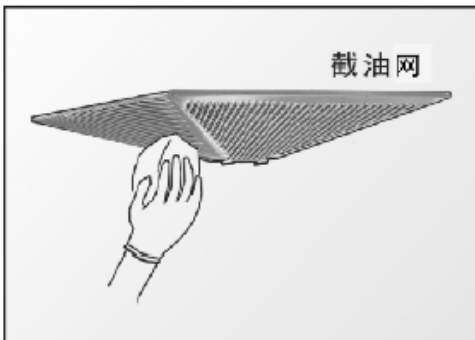

- ❑ 清洗截油网
截油网应每星期清洗，用软布清洗外表面即可。

- ❑ 清洗内腔
请用柔软的湿布勿使用硬物或钢丝球。

- ❑ 清洗不锈钢外壳
请使用中性的无研磨剂的不锈钢清洗剂清洗不锈钢表面。

请勿使用研磨海绵、含砂清洁剂、苏打、酸性、氯化物等清洁不锈钢表面。

请勿使用易伤害表面的工具（如钢丝球）擦拭吸油烟机。

请勿使用卫生间清洁剂等强力清洁剂清洗吸油烟机。

清洁、保养和维护

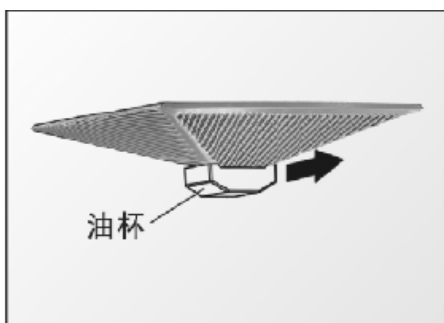

- ❑ 油杯内储油三分之二时，应及时清理，防止溢出。按图所示，拆下油杯即可。

异常现象及处理方法

危险！！

只有经过专业培训的，并具有维修资质的维修人员，才能对该吸油烟机进行维修。其他人员未经允许，不得擅自拆开吸油烟机进行维修，以免造成严重后果。

如果您按照下表的提示，仍不能将某一异常现象排除时，那么请您拔掉吸油烟机的电源插头，并联系我们的客户服务中心。

异常现象	可能原因	解决方法
机器不能正常工作	外界电磁干扰；	拔下电源插头，等1分钟后，插入电源插头后再试；
电机不能转，灯不能亮	电源插头未插入或未插好； 电源插座无电源；	插好电源插头； 请电工上门维修；
电机能转，灯不能亮	照明灯坏；	更换照明灯（请联系本公司客户服务中心上门更换）；
吸力不强	未调节至最大转速； 厨房空气对流大；	调节至最大转速； 关闭一侧窗户；

如果您的吸油烟机出现如下描述的现象，那么也请您立即拔掉吸油烟机的电源插头，并联系我们的客户服务中心。

- ❑ 启动吸油烟机时，听到不规则的运转声。
- ❑ 吸油烟机在运行过程中，有异常现象或异常振动。
- ❑ 发觉有异味、烟雾、发热或其它未被提及的异常现象。

客户服务

善意提示

- ❑ **危险!!!**
只有经过专业培训的，并具有维修资质的维修人员，才能对该吸油烟机进行维修。其他人员未经允许，不得擅自拆开吸油烟机进行维修，以免造成严重后果。
- ❑ 当您的吸油烟机出现异常时，在联系客服之前，请先参考《异常现象及处理方法》。如果维修人员上门后发现机器并无故障，那么即使在保修期内，您也必须得负担相关的费用。
- ❑ 如果您无法排除故障，那么请拔掉吸油烟机的电源插头，并联系我们的客户服务中心。
- ❑ 当您与客户服务联系时，请指明您吸油烟机的产品代码（E-Number）、生产日期（FD）和机号（SER No.）。这样有助于我们省去不必要的麻烦，同时也可以为您省去不必要的相关开支。在吸油烟机的铭牌上，就可以找到这些信息。

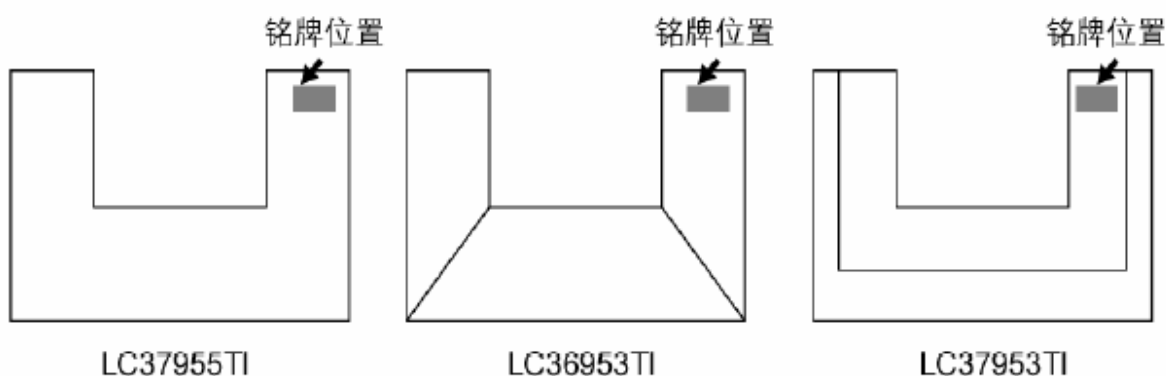

SIEMENS  博西华电器(江苏)有限公司 BSHB Electrical Appliances (Jiangsu) Co., Ltd.		注意	
Hood Type 侧流风机种类	Origin 产地	<ul style="list-style-type: none"> • 避免燃气灶空烧，以免损坏本产品。 • 正确选用洗涤剂，以防剥落产品表面的涂层。 • 吸油烟机要定期擦拭，擦掉附着在表面的水分油污。（开关、电动机等电气部件要防止进水） • 擦拭时当心金属板的快口伤手，最好戴橡胶手套擦拭。 • 手紧螺母顺时针方向为旋松。 • 擦拭时务必拔掉电源插头。 • 非专业人员不准改拆内部电气线路。 	
E-Number 产品代码	Type 型号		
Voltage/Frequency 电压/频率	Input 输入功率		
Color/Material 颜色/材料	Elect. Control 电子控制		
FD 生产日期	Ser.No. 机号		

客户服务

保修说明

- 根据中华人民共和国《部分商品修理更换退货责任规定》，本机作为家用电器，自购买之日起主要部件包修三年，整机包修一年。用于生产经营目的、商用、公司集体使用等用途所购买的家电，其整机及主要零配件的包修期为3个月，除非购销合同中另有规定。
- 厂方、商业单位出售的降价处理商品保修条件同上，降价部位不予包修。
- 保修期内，用户送修时必须持有送修产品的有效购买发票和厂方指定的相关三包凭证，三包有效期自发票开具之日算起。用户应妥善保存保修卡和购机发票，送修时必须同时出示保修卡和购机发票。用户遗失购买发票时，应按出厂日期推算三包有效期。
- 根据国家规定，下列项目不属于免费包修范围，应实行收费修理：
 - 消费者搬运、安装、使用、维护、保管不当而损坏的。
 - 电源电压低于187伏或高于240伏而损坏的。
 - 自行或非厂方特约维修点拆修的。
 - 无三包凭证和有效购买发票的。
 - 三包凭证编号与修理产品不符或涂改的。
 - 因不可抗力造成产品损坏的。
 - 过了免费包修期的。
 - 由于产品使用环境条件，例如：电源、水源、温度、湿度等非本公司所能控制的因素引起的一切损坏及损失，不在免费保修范围内。

服务承诺

- 24小时热线
- 市区内24小时上门
- 免费安装调试（材料费除外）
- 电话咨询服务
- 终身提供服务

客服保修卡

SIEMENS



西门子家电保修卡

顾客姓名		联系电话	
联系地址			
购买日期			
产品代码		发票号码	
维修点名称		维修点电话	

SIEMENS



结算第五联

顾客姓名		联系地址	
购买日期		发票号码	
产品代码		出厂年月	
修理日期		出厂序号(箱号)	

SIEMENS



结算第四联

顾客姓名		联系地址	
购买日期		发票号码	
产品代码		出厂年月	
修理日期		出厂序号(箱号)	

SIEMENS



结算第三联

顾客姓名		联系地址	
购买日期		发票号码	
产品代码		出厂年月	
修理日期		出厂序号(箱号)	

SIEMENS



结算第二联

顾客姓名		联系地址	
购买日期		发票号码	
产品代码		出厂年月	
修理日期		出厂序号(箱号)	

SIEMENS



结算第一联

顾客姓名		联系地址	
购买日期		发票号码	
产品代码		出厂年月	
修理日期		出厂序号(箱号)	

物料号: 9000150589

版本: PDC 02

修订日期: 2006年04月

西门子家电中文网站: <http://www.siemens-ha.com.cn>

800免费咨询电话: 8008289828

未开通800电话的地区请查询售后服务指南, 接洽就近西门子家电客户服务中心

客户服务电子信箱E-mail: Careline.China@BSHG.com