

# FUJIFILM

DIGITAL CAMERA

FINEPIX J100

FINEPIX J120

FINEPIX J110w

FINEPIX J150w

## 用户手册

感谢您购买本产品。本手册讲述了如何使用 FUJIFILM FinePix J100、J110w、J120 或 J150w 数码相机及附带的软件。在使用相机之前，请确定您已阅读并理解了本手册内容。

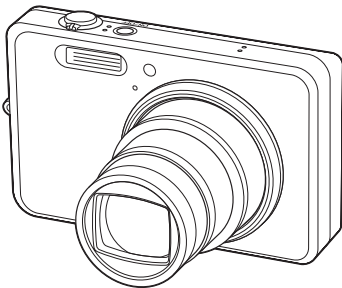

BL00777-600(1) **C**

使用相机之前

开始步骤

基础拍摄与回放

有关拍摄的详细信息

有关回放的详细信息

动画

连接

菜单

技术注释

故障排除

附录



# 安全须知



## 产品中有毒有害物质或元素的名称及含量

部件名称		有毒有害物质或元素						
		铅 (Pb)	汞 (Hg)	镉 (Cd)	六价铬 (Cr (VI))	多溴联苯 (PBB)	多溴二苯醚 (PBDE)	
本体		外壳 (金属部件)	×	○	○	○	○	○
		外壳 (树脂部件)	○	○	○	○	○	○
		传感器部件	○	○	○	○	○	○
		显示部件	○	○	○	○	○	○
		光学部件	×	○	○	○	○	○
		基板部件	×	○	○	○	○	○
配件		电 壳 (金属部件)	×	○	○	○	○	○
		壳 (树脂部件)	○	○	○	○	○	○
		基 板 部 件	×	○	○	○	○	○
		电 缆 部 件	×	○	○	○	○	○
		电 缆	×	○	○	○	○	○
		电 池	×	○	○	○	○	○
	光 盘	○	○	○	○	○	○	

备注 ○: 表示该有毒有害物质在该部件所有均质材料中的含量均在 SJ/T11363-2006 标准规定的限量要求以下。

×: 表示该有毒有害物质至少在该部件的某一均质材料中的含量超出 SJ/T11363-2006 标准规定的限量要求。

## 标志的含义

	<p>⑩ 或 ⑤ 图形含义: 此标识是适用于在中国境内销售的电子信息产品的环保使用期限。此产品使用者只要遵守安全和使用上的注意事项, 从生产之日起的十年或五年期间不会对环境污染, 也不会对人身和财产造成重大影响。此年限是根据安全使用期限的相关法律得出的。</p>
	
	<p>ⓔ 图形含义: 该电子信息产品不含有毒有害物质或元素, 是绿色环保产品。</p>

## 盒内各类同装物品的包装材料的标识



包装箱	: CB	瓦楞纸板
隔板	: CB	瓦楞纸板
托盘	: CB	瓦楞纸板
照相机包装袋	: PP 05	聚丙烯
用户手册袋	: HDPE 02	高密度聚乙烯
其他包装袋	: LDPE 04	低密度聚乙烯
CD 包装袋	: OTHERS 07	其他

## 使用前务必阅读本注意事项

### 安全使用注意事项

- 确保正确使用相机。请在使用前仔细阅读您的 *用户手册*，特别是以下安全须知。
- 阅读完安全须知后，请将其妥善保存。

### 关于图标

该文档使用的下述图标表示忽略图标警告信息和操作错误可能造成的严重后果。



警告

该图标表示若忽略该信息，将会导致死亡或严重受伤。



注意

该图标表示若忽略该信息，将会造成人身伤害或物质损失。

下述图标表示必须遵守的信息性质。



三角标志表示此信息需要注意（“重要”）。



圆形标志加一斜线表示禁止行为（“禁止”）。



实心圆形加一惊叹号表示用户必须执行的操作（“必须操作”）。

### 警告



拔出电源  
插头

**若发生故障，请关闭相机，取出电池，或拔下交流电源适配器的插头。**在相机冒烟、散发异味或出现其它异常情况时，如果继续使用，可能导致火灾或触电。请与 FUJIFILM 销售代理商联系。



**不要让相机进水或异物。**若水或异物进入相机，请关闭相机，取出电池或拔下交流电源适配器的插头。若仍继续使用相机，则可能导致火灾或触电。请与 FUJIFILM 销售代理商联系。



请勿在浴室使用

**不要在浴室使用相机**，否则可能导致火灾或触电。



请勿拆卸  
相机

**请勿擅自改装或拆卸相机。（切勿打开外壳。）如果相机摔落或外壳受到损坏，请勿继续使用。**否则可能导致火灾或触电。请与 FUJIFILM 销售代理商联系。



**请勿改装、加热、过分拧扭或拽拉连接电线，也不要将重物压在连接电线上**，否则可能损坏电线，导致火灾或触电。若电线出现损坏，请与 FUJIFILM 销售代理商联系。



**请勿将相机放在不平稳的地方**，否则可能因相机摔落或翻倒而导致损坏。







**切勿在运动中拍照。**行走或驾驶汽车时，请勿使用相机，否则可能导致摔跤或引起交通事故。



**请勿在雷雨天接触相机的金属部分**，否则可能会因闪电放出的感应电流而导致触电。



**请勿使用非指定的电池。**安装电池时，请按照指示进行操作。

 <b>警告</b>	
	<b>请勿加热、改装或拆卸电池。请勿摔落或使电池受到撞击。请勿将电池保存在金属容器中。请勿使用非指定型号的充电器为电池充电。</b> 上述任何一种行为都可能导致电池爆炸或漏液，从而引起火灾或人身伤害。
	<b>请仅使用指定用于本相机的电池或交流电源适配器。切勿在所示电压范围之外使用。</b> 使用其它电源可能引起火灾。
	<b>若电池漏液，并接触到眼睛、皮肤或衣物，请迅速用清水冲洗接触部位，并联系医务人员或拨打急救电话。</b>
	<b>请勿使用充电器对此处指定的电池进行充电。</b> 附带的BC-45A 电池充电器仅可对 FUJIFILM NP-45 可充电电池进行充电。使用该充电器对传统电池或其它类型的可充电电池进行充电可能导致电池漏液、过热或爆炸。
	<b>携带电池时，请将其装入数码相机或放在硬盒内。贮藏电池时，请将其放在硬盒内。丢弃电池时，请用绝缘胶带封住电池端子。</b> 若电池端子与其它金属物品或电池接触，可能导致电池起火或爆炸。
	<b>请勿将存储卡存放在儿童伸手可及之处。</b> 由于存储卡很小，可能会被儿童误吞，切勿在儿童伸手可及之处进行保管。若儿童不小心吞食了存储卡，请立即联系医务人员或拨打急救电话。

 <b>注意</b>	
	<b>请勿在充满油烟或水蒸气，或者潮湿或有灰尘的地方使用本相机，</b> 否则可能导致火灾或触电。
	<b>请勿将相机放在极端高温的地方。</b> 切勿将相机放在封闭的汽车内或直射阳光下，否则可能导致火灾。
	<b>请勿存放在儿童伸手可及之处。</b> 本产品 <sup>1</sup> 在儿童手中可能导致伤害。
	<b>请勿将重物压在相机上，</b> 否则可能使重物翻倒或摔落而引起损害。
	<b>当仍连接有交流电源适配器时，请勿移动相机。请勿拽拉连接电线，</b> 以免断开交流电源适配器的连接，否则可能损坏电源线或电缆，导致火灾或触电。
	<b>当插头被损坏或插入电源插座后易松脱时，请勿使用交流电源适配器，</b> 否则可能导致火灾或触电。
	<b>请勿用布或毯子盖住或裹住相机或交流电源适配器，</b> 否则可能会使温度升高，导致外壳变形或引起火灾。
	<b>清洁相机或准备长期不使用相机时，请取出电池或拔下交流电源适配器的插头，</b> 否则可能导致火灾或触电。
	<b>当充电结束时，请从电源插座拔出充电器的插头，</b> 否则可能导致火灾。
	<b>使用闪光灯时，太靠近眼睛可能会暂时性影响视力，</b> 因此拍摄婴儿或幼儿时需特别小心。
	<b>取出存储卡时，卡可能会飞出插槽。请用手指将其捏住，</b> 然后轻轻取出。
	<b>请定期对相机内部进行检查和清洁。</b> 相机内部积累的灰尘可能导致火灾或触电。请与 FUJIFILM 销售代理商联系，每两年进行一次内部清洁。请注意，此项并非免费服务。

## 电池及电源

下文描述了电池的正确用法以及延长其寿命的方法。电池的不正确使用会缩短电池寿命或者造成电池漏液、过热、火灾或爆炸。

电池在出厂时没有充电。请在使用前为电池充电。不使用电池时请将其存放在电池盒中。

### 电池使用须知

若闲置不用，电池会逐渐丧失电量。请在使用前一两天内为电池充电。

闲置时将相机关闭可延长电池寿命。

低温环境下电池性能会下降；电量耗尽的电池在寒冷条件下无法正常工作。请将一块充满电的备用电池存放在暖和的地方并在必要时更换，或者将电池放在口袋或其它暖和的地方，且仅等到拍摄时才将其插入相机。请不要将电池与暖手用品或其它加热设备直接接触。

### 电池充电

请将电池装入附带的电池充电器中进行充电（第 5 页）。周围温度低于 +10°C 或高于 +35°C 时，充电时间将会延长。请不要在温度高于 40°C 的环境下为电池充电；温度低于 0°C 时，电池将不会充电。

请勿尝试将完全充满电的电池再次充电。但是电池无需完全放电后才充电。

电池在刚充电或使用后可能会发热。这属于正常现象。

### 电池寿命

在常温下，电池大约可以充电 300 次。当电池可容纳电量的使用时间长度明显减少时，表明电池已达最终使用寿命，需要进行更换。

### 存放

电池在充满电时若长期闲置不用，其性能可能会被削弱。存放电池前请先将其电量放尽。

若准备长期不使用相机，请取出电池，并将其存放在比较干燥的地方，且周围环境温度需在 +15°C 至 +25°C 之间。请勿将其存放在温度极高或极低的地方。

### 注意：电池使用注意事项

- 请勿与项链、发夹等金属物品一起运输或存放。
- 请勿将电池扔进火中或加热。
- 请勿拆卸或改装电池。
- 请仅使用指定的充电器为电池充电。
- 及时处理废旧电池。
- 请勿摔落电池或使其受到强烈震动。
- 请勿将电池浸入水中。
- 请保持电池端子的清洁。
- 电池和相机机身在经过长时间使用后可能会发热。这属于正常现象。

### 交流电源适配器（另售）

请仅使用指定用于本相机的 FUJIFILM 交流电源适配器。使用其它适配器可能会损坏本相机。

- 交流电源适配器仅供室内使用。
- 请确保直流插头稳固地连接至相机。
- 断开适配器的连接之前请先关闭相机。断开适配器的连接时请拔插头而非电源线。
- 请勿将其用于其它设备。
- 请勿自行拆卸。
- 请勿将其置于高温或潮湿的地方。
- 请勿使其受到强烈震动。

- 使用过程中，交流电源适配器可能会发出嗡嗡声或发热。这属于正常现象。
- 若交流电源适配器造成无线电干扰，请重置接收天线。

## 使用相机

为确保正确拍摄图像，拍摄图像时，请勿使相机受到碰撞或震动。

### 电气干扰

本相机可能会干扰医疗和航空设备。在医院或飞机上使用相机前，请先咨询医务人员或航空公司职员。

### 液晶

如果显示屏损坏，请避免接触液晶。若发生下列任何一种情况，请按照指示采取紧急措施。

- **如果液晶接触到您的皮肤**，请用布清洁该部位，然后涂抹肥皂并用水彻底冲洗。
- **如果液晶进入您的眼睛**，用清水冲洗感染的眼睛至少 15 分钟，然后寻求医务人员的帮助。
- **如果误吞了液晶**，请用水彻底漱口。喝大量水以诱发呕吐，然后寻求医务人员的帮助。

### 拍摄测试照片

在重要场所进行拍摄之前（例如，在婚礼上或带着相机旅行之前），请先拍摄一张测试照片并在显示屏中查看效果以确认相机功能是否正常。FUJIFILM 公司对产品故障造成的损害或利益损失不承担任何责任。

## 声明

### 版权说明

未经所有者允许，使用本数码相机系统拍摄的图像不能以违反版权法的方式使用，除非用于个人目的。请注意，即使纯粹用于个人目的，在拍摄舞台表演、娱乐节目和展览时也会受到一些限制。用户还必须注意，当转让包含受版权保护的图像或数据的存储卡时，必须在版权法的许可范围内进行。

### 商标信息

**xD-Picture Card** 是 FUJIFILM 公司的商标。Macintosh、Power Macintosh、Power Mac、iMac、PowerBook、iBook 和 Mac OS 是苹果公司在美国和其他国家的商标。Microsoft、Windows、Windows 图标、Windows Vista 和 Windows Vista 图标是微软公司在美国和/或其他国家的商标或注册商标。“Windows”是 Microsoft Windows operating system（微软视窗操作系统）的简称。Adobe 和 Adobe Reader 是 Adobe 系统公司在美国和/或其他国家的商标或注册商标。SDHC 图标是商标。

**注解：**“Designed for Microsoft® Windows® XP”和“CERTIFIED FOR Windows Vista™”图标仅适用于本相机及其硬件驱动程序。

# 相机 Q & A

请根据您需要了解的内容分类查找项目。

## 相机设置

问题	关键词	页码
如何设定相机时钟?	日期和时间	13
旅行时可以将时钟设定为当地时间吗?	时差	78
如何防止显示屏自动关闭?	自动关机	77
如何防止相机发出嘟嘟音和咔嚓声?	操作和快门音量	73
相机各部件名称是什么?	相机部件	2
显示屏中的图标是什么意思?	显示屏	3
如何使用菜单?	菜单	56
显示屏中闪烁的图标或错误信息的相关内容是什么?	信息和显示	88
电池还剩多少电量?	电池电量	14

## 拍摄照片

问题	关键词	页码
可以拍摄多少张照片?	存储容量	94
有拍摄快照的便捷方法吗?	📷 模式	14
如何拍摄出好的肖像照片?	智能脸部优先	19
有根据不同场景调整设定的简单方法吗?	拍摄模式	29
如何进行特写拍摄?	特写 (微距拍摄模式)	24
如何防止闪光灯闪光?	闪光模式	25
如何防止使用闪光灯时拍摄对象的眼睛出现红色?		
如何避免逆光环境下拍摄对象曝光过暗?		
如何拍摄包含拍摄者在内的集体照片?	自拍模式	27
如何实现在构图时将拍摄对象置于一边?	对焦锁定	22
如何拍摄动画?	录制动画	39



## 查看照片

问题	关键词	页码
如何查看照片?	单幅画面回放	34
如何删除不想保留的照片?	删除照片	18
如何一次删除大量照片?	删除	37
可以在回放过程中放大照片吗?	回放变焦	35
如何一次查看大量照片?	多幅画面回放	35
如何查看在同一天拍摄的所有照片?	按日期排序	36
可以防止照片被误删吗?	保护	67
查看照片时可以隐藏显示屏上的图标吗?	选择一种显示格式	34
如何在电视机上查看照片?	在电视机上查看照片	42

## 共享照片

问题	关键词	页码
可以在家用打印机上打印照片吗?	打印照片	43
可以将照片复制到我的计算机中吗?	在计算机上查看照片	49

# 目录

安全须知	ii
产品中有毒有害物质或元素的名称及含量	ii
标志的含义	iii
盒内各类同装物品的包装材料的标识	iii
安全使用注意事项	iv
声明	vii
相机 Q & A	viii
关于本手册	xii
<b>使用相机之前</b>	
简介	1
图标和惯例	1
附带配件	1
相机部件	2
显示屏	3
模式拨盘	4
<b>开始步骤</b>	
电池充电	5
插入电池	7
插入存储卡	9
开启与关闭相机	12
拍摄模式	12
回放模式	12
基本设置	13
<b>基础拍摄与回放</b>	
在  (自动) 模式下拍摄照片	14
查看照片	18

<b>有关拍摄的详细信息</b>	
智能脸部优先和红眼修正	19
对焦锁定	22
📷 特写 (微距拍摄模式)	24
🔦 使用闪光灯	25
📷 使用自拍	27
拍摄模式	29
<b>有关回放的详细信息</b>	
回放选项	34
回放变焦	35
多幅画面回放	35
按日期排序	36
🗑️ 删除照片	37
<b>动画</b>	
🎥 录制动画	39
📺 查看动画	41
<b>连接</b>	
在电视机上查看照片	42
通过 USB 打印照片	43
连接相机	43
打印所选照片	43
打印 DPOF 打印预约	44
创建 DPOF 打印预约	46
在计算机上查看照片	49
安装 FinePixViewer	49
连接相机	54

## 菜单

拍摄菜单	56
使用拍摄菜单	56
拍摄菜单选项	57
ISO	58
画质	59
曝光补偿	60
测光	61
白平衡	61
连拍	62
回放菜单	63
使用回放菜单	63
回放菜单选项	64
红眼修正	65
幻灯片式播放	66
保护	67
复制	68
图像旋转	70
裁剪	71
设置菜单	72
使用设置菜单	72
设置菜单选项	73
图像显示	74
画面计数规则	75
数码变焦	76
LCD 省电	76
回放音	76
LCD 亮度	76
格式化	77
自动关机	77
时差	78

## 技术注释

选购配件	79
FUJIFILM 的配件	80
保养您的相机	81
故障排除	
故障排除	82
警告信息和显示	88
附录	
术语表	92
闪光模式和拍摄模式	93
内存/存储卡容量	94
技术规格	95

# 关于本手册

本手册适用于以下 FinePix 相机: J100、J110w、J120 和 J150w。J100 和 J110w 配有 2.7 英寸显示屏, 不支持微型缩略图回放; J120 和 J150w 配有 3.0 英寸显示屏, 支持 100 幅缩略图回放 (第 35 页)。J100 和 J120 配备焦距为 35–175 mm 的镜头 (相当于 35 mm 格式), J110w 和 J150w 配备焦距为 28–140 mm 的镜头 (相当于 35 mm 格式; 第 95 页)。其它所有操作完全一样; 如无特别说明, 本手册中的插图皆出自 J150w。使用相机前, 请阅读本手册, 特别是第 ii–vii 页的警告。有关专题的信息, 请参阅下列信息源。

## ✓ 相机 Q & A ..... viii

知道您想进行的操作但是不知道它的名称?  
答案就在“相机 Q & A”。

## ✓ 目录 ..... x

“目录”是整个手册的纵览。在此列出了相机的主要操作。

## ✓ 故障排除 ..... 82

相机出现特殊问题? 在此您可找到答案。

## ✓ 警告信息和显示 ..... 88

您可找到显示屏中闪烁图标或错误信息的相关内容。

## ✓ 术语表 ..... 92

在此您可查找一些术语的意思。

## ● 存储卡

照片可保存在相机内存或另售的 SD 和 SDHC 存储卡中。在本手册中, SD 存储卡被称为“存储卡”。有关详情, 请参阅第 9 页。

# 简介

## 图标和惯例

本手册中使用以下符号：

 **注意：** 请在使用前阅读该信息以确保正确操作相机。

 **注解：** 使用相机时应当注意的事项。

 **提示：** 使用相机时可能对您很有帮助的附加信息。

相机显示屏中的菜单和其它文本信息用粗体显示。为了便于说明，本手册插图中的屏幕显示可能会有所简化。

## 附带配件

以下是随机配件：

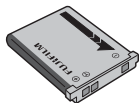

NP-45  
可充电电池

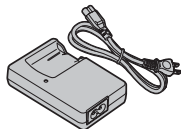

BC-45A 电池充电器  
(附带电源线)

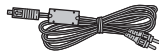

A/V 线

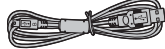

USB 线



FinePix 软件光盘  
(重要信息：请在  
打开光盘的包装之  
前阅读本手册最后  
一页的许可协议)



手带

### 安装手带

安装手带的方法如图所示。

1

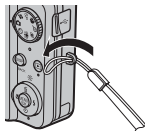

2

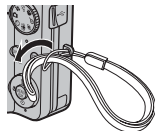

用户手册  
(本手册)

## 相机部件

有关相机部件的详细信息，请参阅各项目右边页码中的内容。

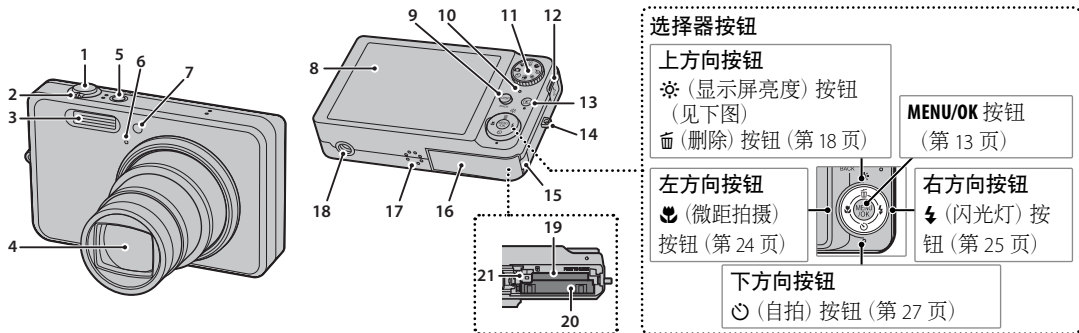

1 快门按钮.....	16-17	9 DISP (显示) /BACK 按钮.....	16, 34	16 电池盒盖.....	7
2 变焦控制.....	15	10 指示灯.....	17	17 扬声器.....	41
3 闪光灯.....	25	11 模式拨盘.....	4	18 三脚架安装座.....	
4 镜头和镜头盖.....	12	12 USB 线连接插孔.....	43, 54	19 存储卡插槽.....	10
5 ON/OFF 按钮.....	12	A/V 线连接插孔.....	42	20 电池盒.....	7
6 麦克风.....	39	13 ⏮ (回放) 按钮.....	34	21 电池释放搭扣.....	7
7 自拍指示灯.....	28	14 手带穿孔.....	1		
8 显示屏.....	3	15 DC 接头电缆插孔盖.....	80		

### 图 显示屏亮度

短暂按下 ☀ 按钮可增加显示屏亮度，易于在明亮灯光下看清显示。拍摄照片时将恢复正常亮度。

## 显示屏

在拍摄和回放过程中，显示屏中可能显示以下指示：

### ■ 拍摄

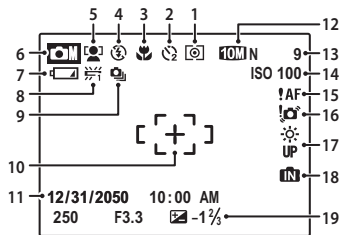

1	测光.....	61	11	日期和时间.....	13
2	自拍指示.....	27	12	画质.....	39, 59
3	微距拍摄(特写)模式.....	24	13	可拍摄的图像数.....	94
4	闪光模式.....	25	14	感光度.....	58
5	智能脸部优先指示.....	19	15	对焦警告.....	16
6	拍摄模式.....	29	16	模糊警告.....	25
7	电池电量.....	14	17	亮屏幕指示.....	2
8	白平衡.....	61	18	内存指示*.....	9
9	连拍模式.....	62	19	曝光补偿.....	60
10	对焦框.....	16			

\* 表示未插入存储卡，照片将保存在相机内存中(第9页)。

### ■ 回放

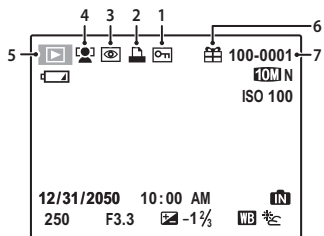

1	受保护图像.....	67	5	回放模式指示.....	34
2	DPOF 打印指示.....	46	6	礼物图像.....	34
3	红眼修正指示.....	65	7	画面编号.....	75
4	智能脸部优先指示.....	19, 65			

## 模式拨盘

若要选择一种拍摄模式，请将模式图标与模式拨盘旁的标记对齐。

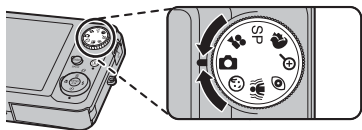

**动画**：录制有声动画短片（第 39 页）。

**SP (场景定位)**：选择适合拍摄对象或拍摄条件的场景，剩下的工作则交由相机执行（第 30 页）。

**肖像**：用于拍摄色调柔和、肤色自然的肖像（第 30 页）。

**自动**：向数码相机初次使用者推荐的一种简单的“即取即拍”模式（第 14 页）。

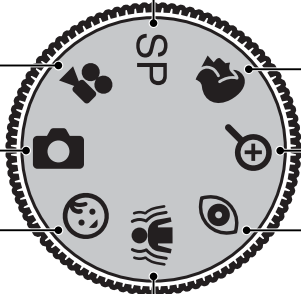

**数码变焦**：可增加变焦至最大 3 倍，以使较小或远距离对象填满画面（第 30 页）。

**婴儿**：选择此模式可在婴儿肖像中获取自然肤色。闪光灯自动关闭（第 29 页）。

**双重防抖**：使用高速快门降低拍摄对象移动或相机晃动引起的模糊（第 29 页）。

**减轻红眼**：减轻光线较暗时使用闪光灯所拍肖像中的“红眼”（第 29 页）。



# 电池充电

电池在出厂时没有充电。请在使用前为电池充电。

## 1 将电池置于充电器中。

按照下图所示将电池插入附带的 BC-45A 电池充电器，请确保电池的插入方向正确。

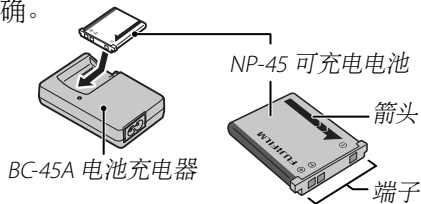

## 2 将充电器连接至电源插座。

连接电源线并将充电器插头插入电源插座。红色充电指示灯将会点亮。

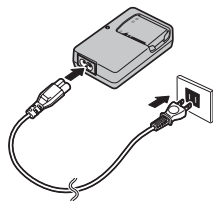

### ● 充电指示灯

充电指示灯显示的电池充电状态如下：

充电指示灯	电池状态	处理方法
熄灭	未插入电池。	插入电池。
	电池充电完成。	取出电池。
点亮红色	电池正在充电。	—
闪烁红色	电池充电出现故障。	拔下充电器插头并取出电池。

### 3 为电池充电。

当充电指示灯熄灭时，表示充电结束。将一块耗尽电量的电池充满电大约需要 100 分钟。

#### 注意：保养电池

- 切勿在电池上粘贴标签或其它物品，否则可能导致电池无法从相机中取出。
- 切勿使电池短路，否则可能会造成电池过热。
- 请阅读第 iv 页的注意事项。
- 仅可使用 NP-45 电池，使用其它品牌的电池可能会造成相机故障。
- 切勿撕除电池标签或试图划开或剥掉外壳。
- 若闲置不用，电池会逐渐丧失电量。请在使用前一两天内为电池充电。

#### 注意：使用电池充电器

- 不使用时，请将电池充电器插头从电源插座中拔出。
- 使用一块洁净的干布去除电池端子的污垢，否则可能影响电池充电。
- 低温环境下充电时间将会延长。

# 插入电池

电池充电后, 请按照下述方法将电池插入相机。

## 1 打开电池盒盖。

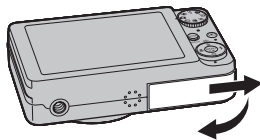

### 👉 注解

打开电池盒盖之前, 请先确认相机呈关闭状态。

### 📌 注意

- 相机呈开启状态时切勿打开电池盒盖, 否则可能会损坏图像文件或存储卡。
- 操作电池盒盖时切勿用力过大。

## 2 插入电池。

将电池上的橙色条纹与橙色电池释放搭扣对准, 同时按下图所示方向推开电池释放搭扣, 然后插入电池。请确认电池已固定到位。

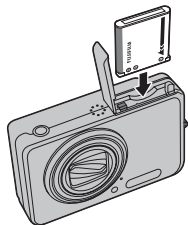

开始步骤

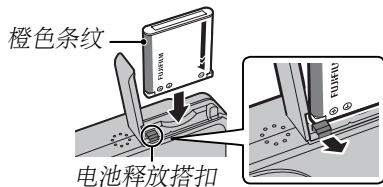

### 📌 注意

请按照正确方向插入电池。切勿用力或试图将电池倒插或反插。若电池插倒或插反, 相机将无法正常工作。

### 3 关闭电池盒盖。

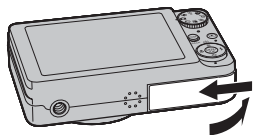

#### 取出电池

关闭相机后，打开电池盒盖，然后如图所示将电池释放搭扣推至顶部并将电池从相机中取出。

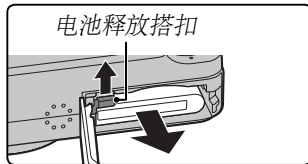

#### 注意

取出电池前，请先关闭相机。

#### 提示：使用交流电源适配器

相机可由配备有一个 CP-45 直流电源接头（另售）的 AC-5VX 交流电源适配器（另售）进行供电。有关详情，请参阅 AC-5VX 和 CP-45 使用手册。

# 插入存储卡

虽然照片可保存至相机内存, 但您可使用另售的 SD 存储卡保存更多照片。

**未插入存储卡时**, 显示屏中将出现 **IN**, 此时将使用内存记录和回放照片。请注意, 相机出现故障可能会导致内存损坏, 所以相机内存中的照片应当定期传送至计算机, 并保存至计算机硬盘或可移动磁盘 (例如, CD 或 DVD)。相机内存中的照片也可以复制到存储卡中 (请参阅第 68 页)。为防止内存饱和, 请务必删除不再需要的照片。

**插入了存储卡时** (按照下述方法), 将使用存储卡记录和回放照片。

## ■ 兼容的存储卡

SanDisk SD 和 SDHC 存储卡已通过测试并验证可用于本相机。其它存储卡的操作不予以保证。相机中无法使用多媒体存储卡 (MMC 卡) 或 *xD-Picture* 卡。

### ⓘ 注意

存储卡可以锁定, 这可能导致无法格式化存储卡或记录及删除图像。因此插入存储卡之前, 请将写保护开关切换至未锁定位置。



## ■ 插入存储卡

### 1 打开电池盒盖。

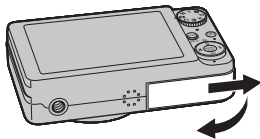

### 2 插入存储卡。

如下图所示方向持拿存储卡并将其完全推入。

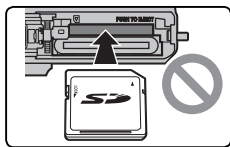
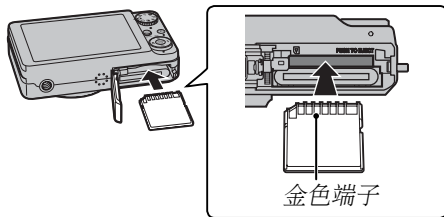

请确存储卡插入方向正确，切勿倾斜或用力。

### 3 关闭电池盒盖。

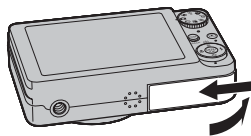

#### 取出存储卡

向里按存储卡，然后慢慢松开。此时即可用手将卡取出。

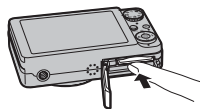

#### 注意

- 将存储卡向里推入后，若您立即松开手指，存储卡可能会弹出。
- 从相机取出的存储卡可能稍微发热。这属于正常现象而并非故障。

## 注意

- 首次使用存储卡前，请将其格式化，在计算机或其它设备中使用存储卡后，务必再次将其格式化。有关格式化存储卡的详细信息，请参阅第 77 页。
- 存储卡很小，容易被误吞；请勿在儿童伸手可及之处进行保管。若儿童不小心吞食了存储卡，请立即联系医务人员。
- 请不要使用将卡背面外露的 miniSD 或 microSD 适配器，否则可能会造成存储卡的故障或损坏。体积大于或小于标准 SD 存储卡的适配器都可能无法正常弹出存储卡；若存储卡无法弹出，请将相机送至其授权的维修中心。切勿强行取出存储卡。
- 在格式化存储卡、向卡中记录数据或删除卡内数据时，请勿关闭相机或取出存储卡，否则可能会损坏存储卡。
- 切勿在存储卡上粘贴标签，撕除标签可能会导致相机故障。
- 某些类型的存储卡在动画录制过程中可能会发生中断。
- 维修相机可能会导致相机内存中的数据被删除或损坏。请注意，维修人员将可以查看到内存中的照片。
- 在相机中格式化存储卡或内存时，将会创建一个用以保存照片的文件夹。切勿重新命名或删除该文件夹，也不要使用计算机或其它设备编辑、删除及重新命名其中的图像文件。请始终使用相机删除存储卡或内存中的照片；编辑或重新命名文件之前，请先将其复制到计算机中，然后编辑或重新命名副本，而不是原始文件。

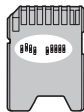

# 开启与关闭相机

## 拍摄模式

按下 **ON/OFF** 按钮可开启相机。镜头将外伸且镜头盖将打开。

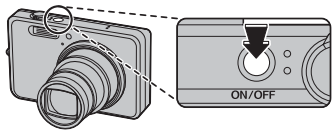

再次按下 **ON/OFF** 可关闭相机。

### 提示: 切换至回放模式

按下 **▶** 按钮将开始回放。半按快门按钮即可返回拍摄模式。

### 注意

镜头上的指纹或其它印迹会影响照片效果, 请保持镜头清洁。

### 提示: 自动关机

在拍摄模式下若 10 秒钟左右未进行任何操作, 显示屏将变暗以节省电量。操作任何相机控制按钮将完全恢复显示屏亮度。若相机在 **自动关机** 菜单 (请参阅第 77 页) 中所选的时间内未执行任何操作, 相机将自动关机。若要开启相机, 请按下 **ON/OFF** 按钮或按下 **▶** 按钮约 1 秒钟。

## 回放模式

按下 **▶** 按钮约 1 秒钟将开启相机并开始回放。

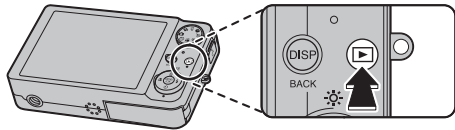

再次按下 **▶** 按钮可关闭相机。

### 提示: 切换至拍摄模式

若要退回拍摄模式, 可半按快门按钮。按下 **▶** 按钮即可返回回放模式。



# 基本设置

首次开启相机时，屏幕中将显示语言选择对话框。请按照下述方法设定相机（有关重新设定时钟或更改语言的信息，请参阅第 72 页）。

## 1 选择一种语言。



1.1 向上、向下、向左或向右按下选择器高亮显示一种语言。



1.2 按下 MENU/OK。



## 2 设定日期和时间。



2.1 向左或向右按下选择器高亮显示年、月、日、小时或分钟，向上或向下按则可以更改。若要改变年、月、日的显示顺序，请高亮显示日期格式并向上或向下按下选择器。



2.2 按下 MENU/OK。



### 提示：相机时钟

若将电池取出长时间闲置未用，开启相机时，相机时钟将会重新设定，且屏幕中将显示语言选择对话框。若电池置于相机内约 2 小时，则取出电池后约 24 小时内，您无需重新设定时钟或选择语言。

# 在 (自动) 模式下拍摄照片

本章节讲述如何在  (自动) 模式下拍摄照片。

## 1 开启相机。

按下 **ON/OFF** 按钮可开启相机。

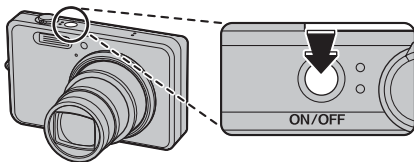

## 2 选择 模式。

将模式拨盘旋转至 。

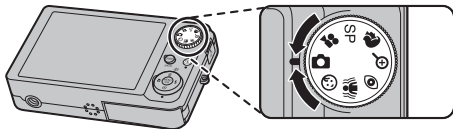

## 3 检查电池电量。

您可在显示屏中检查电池电量。

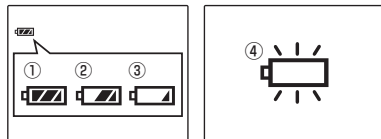

指示	说明
① (白色)	已消耗部分电池电量。
② (白色)	已消耗一半以上的电池电量。
③ (红色)	电池电量低。请尽快充电。
④ (闪烁红色)	电池电量已耗尽。请关闭相机并为电池充电。

## 4 构图。

将主要拍摄对象置于对焦区域, 并使用变焦控制在显示屏中构图。

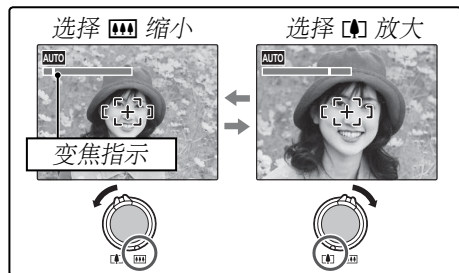

使用光学变焦最多可放大至 5 倍, 使用数码变焦 (见下文) 可获得更大的放大倍数。

## ● 持握相机

双手握稳相机, 并将肘部抵住身体两侧。抖动或相机持握不平稳会造成照片模糊。

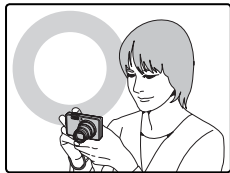

为防止拍摄对象失焦或照片太暗 (曝光不足), 请让您的手指或其它物体远离镜头和闪光灯。

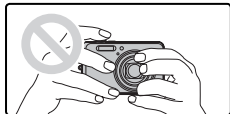

## 📌 提示: 对焦锁定

使用对焦锁定 (第 22 页) 可保证将不在构图画面中心的被摄主体对焦清晰。

## 📌 提示: 数码变焦

旋转模式拨盘至 📷 (第 30 页) 或使用设置菜单中的 📷 数码变焦 选项 (第 76 页), 可激活数码变焦。

## 取景网格

若要在屏幕中显示取景网格, 查看或隐藏其它指示, 请按下 **DISP/BACK** 按钮。

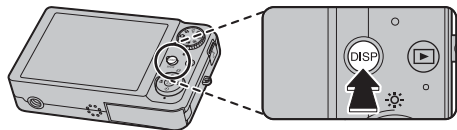

显示指示



隐藏指示



显示取景网格

使用取景网格时, 请将主要拍摄对象置于两条线的交叉点, 或将其中一条水平线与地平线对齐。使用对焦锁定 (第 22 页) 可对焦于最终照片画面中心之外的拍摄对象。

## 5 对焦。

半按快门按钮, 对焦于对焦框中的主要拍摄对象。



对焦框

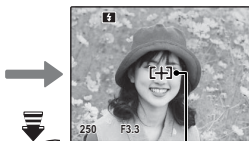

相机选择小对焦框  
并对焦于拍摄对象

若相机可以对焦, 相机将发出两声嘟嘟且指示灯点亮绿色。

若相机无法对焦, 对焦框将变红, **!AF** 指示将出现在显示屏中, 并且指示灯将闪烁绿色。请改变构图或使用对焦锁定 (第 22 页)。

### 👉 注解

相机对焦时镜头可能产生噪音, 这属于正常现象。

## 6 拍摄。

平稳地完全按下快门按钮以拍摄照片。

### 提示：快门按钮

本相机配备了一个两段式快门按钮。半按快门按钮 (①) 设定对焦与曝光；完全按下快门按钮 (②) 则可拍摄照片。

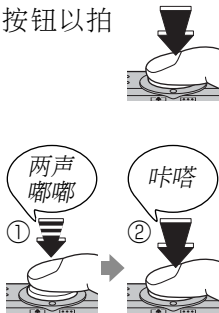

### 注解

若拍摄对象光线不足，拍摄照片时闪光灯将闪光。若想拍摄照片时不使用闪光灯，请选择其它闪光模式 (第 25 页)。

### 指示灯

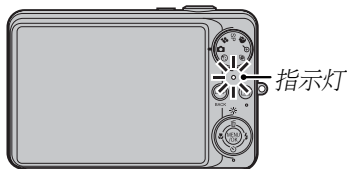

指示灯显示的相机状态如下：

指示灯	相机状态
点亮绿色	对焦锁定。
闪烁绿色	相机无法对焦或照片可能模糊。能够拍摄照片。
闪烁绿色及橙色	正在记录照片。能够拍摄更多照片。
点亮橙色	正在记录照片。此时无法继续拍摄更多照片。
闪烁橙色	闪光灯正在充电；拍摄照片时不会闪光。
闪烁红色	镜头或存储介质错误 (内存或存储卡已满或未格式化，格式化错误或其它存储介质错误)。

### 提示：警告

显示屏上出现详细的警告信息。有关警告的详情，请参阅第 88-91 页。

# 查看照片

照片可在显示屏中查看。当拍摄重要的照片时,请先试拍一张并检查效果。

## 1 按下 按钮。

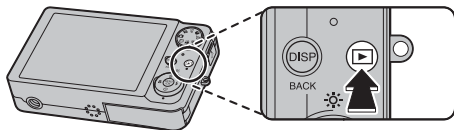

显示屏上将显示最近一次拍摄的照片。



## 2 查看其它照片。

向右按下选择器可按拍摄顺序查看照片,向左按下选择器则按相反顺序查看照片。



按下快门按钮将退回拍摄模式。

## 删除照片

若要删除当前显示在屏幕中的照片,请向上按下选择器 ()。屏幕中将显示以下对话框。

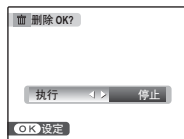

若要删除照片,请向左按下选择器,高亮显示 **执行** 并按下 **MENU/OK**。若要不删除照片而直接退出,请高亮显示 **停止** 并按下 **MENU/OK**。



### 提示: 回放菜单

您也可从回放菜单 (第 37 页) 删除照片。

# 智能脸部优先和红眼修正

智能脸部优先可使相机自动识别人物脸部,并在强调肖像主体的拍摄中,为画面任何位置的脸部设定对焦和曝光。拍摄集体肖像时请选择该功能,以防止相机对焦于背景。它可用于竖直和横向往方位拍摄,也可用于 、、、、、、、、、、、 及 模式(第 29-33 页)。智能脸部优先还提供了红眼修正选项,可以消除由于闪光引起的“红眼”现象。

## 1 开启智能脸部优先。

1.1 按下 MENU/OK 显示拍摄菜单。



1.2 向上或向下按下选择器高亮显示 脸部优先。



1.3 向右按下选择器显示智能脸部优先选项。



1.4 向上或向下按下选择器高亮显示所需选项。



选项	说明
预览	智能脸部优先和红眼修正开启。可
预览	配合闪光灯使用。
预览	智能脸部优先开启;红眼修正关闭。
关	智能脸部优先和红眼修正关闭。

1.5 按下 MENU/OK 选择高亮显示的选项并返回拍摄模式。



智能脸部优先开启时,屏幕中将显示 图标。



## 2 构图。

若检测到一个脸部，相机将使用绿色边框对其进行标识。若画面中有多个脸部，相机将选择离中心最近的脸部，其它的使用白色边框标识。





绿色边框

## 3 对焦。

半按快门按钮即可为绿色边框中的拍摄对象设定对焦和曝光。



### 注意

- 半按快门按钮（第 84 页）时，若没有检测到脸部，相机将对焦于显示屏中心的拍摄对象且不会消除红眼。
- 在  和  模式下，曝光将根据整个场景而不是所选肖像主体进行优化。





## 4 拍摄。

完全按下快门按钮拍摄照片。

### 注意

按下快门按钮时，若拍摄对象位置发生了变化，照片拍摄后，他们的脸部可能不在绿色边框标识的区域。

若选择了  **预览**  **预览**，照片在记录前会经过处理以减轻红眼（您也可使用回放菜单中的  **红眼修正** 选项减轻红眼；第 65 页）。

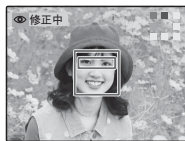

### ● 智能脸部优先

当使用自拍进行集体肖像拍摄或肖像自拍时（第 27–28 页），推荐使用智能脸部优先。



在幻灯片式播放（第 66 页）中以及在照片拍摄后自动显示（第 74 页）时，相机可放大使用智能脸部优先拍摄的照片。

# 对焦锁定

对中心区域外的主体进行构图拍摄步骤如下:

## 1 将拍摄对象置于对焦框中。



## 2 对焦。

半按快门按钮, 设定对焦和曝光。半按快门按钮时, 对焦和曝光将保持锁定 (AF/AE 锁定)。



拍摄照片前, 请根据需要重复步骤 1 和 2 以重新对焦。

## 3 重新构图。

持续半按快门按钮, 重新构图。



## 4 拍摄。

完全按下快门释放按钮拍摄照片。

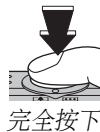

## ● 自动对焦

虽然相机拥有高精度自动对焦系统，但它可能无法对焦于下列拍摄对象。若相机无法使用自动对焦进行对焦，请使用对焦锁定（第 22 页）对焦于同等距离的另一拍摄对象并重新构图。

- 非常光亮的拍摄对象，例如镜子或汽车车身。
- 快速移动的拍摄对象。
- 透过窗户拍摄的对象或其它反光物体。
- 深色拍摄对象和吸光而不反光的拍摄对象，例如头发或皮毛。
- 非实体的拍摄对象，例如烟雾或火焰。
- 拍摄对象与背景之间对比差异很少（例如，衣服颜色与背景色相同的拍摄对象）。
- 位于强对比度物体（同样位于对焦框中）前或后的拍摄对象（例如，强对比度背景下的拍摄对象）。

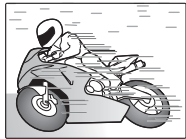

## 🌸 特写 (微距拍摄模式)

微距拍摄模式在 📷、😊、👤、N、📷、🔍、\*、📷 以及 📷 模式 (第 29–33 页) 下可用于特写。在 \* 和 📷 模式中相机将自动选择微距拍摄模式; 在 📷、😊、👤、N、📷、🔍 以及 📷 模式下向左按下选择器 (🌸) 可选择微距拍摄模式。

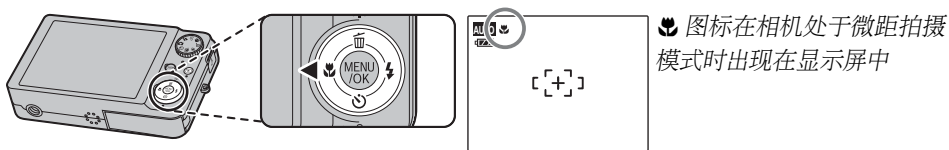

微距拍摄模式有效时, 相机对焦于显示屏中心区域附近的拍摄对象。请使用变焦控制进行构图。

若要退出微距拍摄模式, 请向左按下选择器 (🌸)。您也可以通过关闭相机或选择其它拍摄模式来取消微距拍摄模式。

### 👉 注解

建议使用三脚架以避免相机晃动导致的模糊。

## ⚡ 使用闪光灯

光线较暗时（例如，在晚上或室内昏暗的灯光下进行拍摄），请使用闪光灯。

若要选择一种闪光模式，请向右按下选择器（⚡）。每按一次选择器就更换一种闪光模式；非自动模式下，当前模式将会在显示屏中用图标标识。您可从以下选项中进行选择（有些选项并非在所有拍摄模式中都可使用；请参阅第 93 页）：

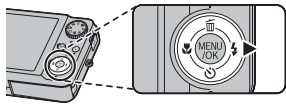







模式	说明
自动 (无图标)	需要时闪光灯将闪光。在大多数情况下推荐使用。
⚡ (强制闪光)	拍摄照片时闪光灯都将闪光。用于背光拍摄对象，或在明亮灯光下拍摄时获取自然色彩。
Ⓞ (强制不闪光)	即使拍摄对象光线不足，闪光灯也不会闪光。低速快门下，!Ⓞ 将出现在显示屏中，警告照片可能会模糊。建议使用三脚架。
Ⓞ⚡ (慢同步)	在夜间拍摄时，可同时捕捉主要拍摄对象和背景（请注意，光线明亮的场景可能会曝光过度）。若 <b>场景定位</b> 选择为 <b>☺</b> ，快门速度可慢至 4 秒。请使用三脚架。

半按快门按钮时，若闪光灯闪光，**⚡** 将显示在屏幕中。

### ⓘ 注意

每拍摄一张照片，闪光灯可能会多次闪光。拍摄完成前，请勿移动相机。

## ●● 红眼修正

若智能脸部优先（第 19 页）选择为  预览  预览，红眼修正（）即可用于自动（）、强制闪光（）及慢同步（）模式中。红眼是由于拍摄对象视网膜反射闪光灯的光线而引起的，使用红眼修正，您可将如右图所示的“红眼”影响降低至最小程度。







## ☺ 使用自拍

相机提供十秒和两秒的定时器，前者使拍摄者自己可以出现在所拍摄照片中；后者用于避免按下快门按钮时因相机移动而产生的模糊。自拍适用于所有拍摄模式。

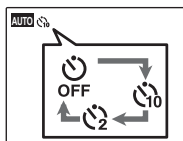
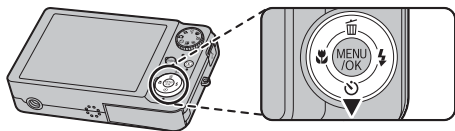
### 1 设置定时器。

当前自拍模式显示在屏幕中。若要选择其它设定，请向下按下选择器 (☺)。每按一次选择器将更改选择。



您可以选择  (自拍关闭)、 (10秒延迟) 或  (2秒延迟)。

### 2 对焦。

半按快门按钮进行对焦。

#### 注意

使用快门按钮时请站在相机后方。站在镜头前方可能会干扰对焦和曝光。



### 3 启动定时器。

完全按下快门按钮启动定时器。屏幕中的显示表示快门释放前剩余的秒数。若要在照片拍摄前停止定时器，请按下 **DISP/BACK**。

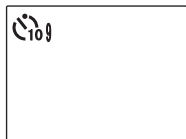

相机前面的自拍指示灯在照片即将拍摄时将会闪烁。若选择了两秒定时器，自拍指示灯在倒计时过程中将会闪烁。

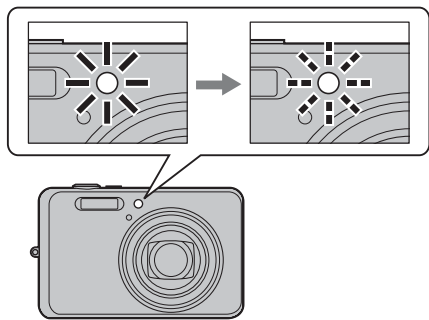

### ●● 智能脸部优先

智能脸部优先确保了肖像主体的脸部位于焦点，因此当使用自拍进行集体肖像拍摄或肖像自拍时，推荐使用智能脸部优先（第 19 页）。若要将自拍和智能脸部优先配合使用，请按照步骤 1 设置定时器，然后完全按下快门按钮启动定时器。定时器开始倒计时的同时，相机将检测脸部，并在快门即将释放时调整对焦和曝光。注意，照片拍摄完毕前，请勿移动相机。

### 👉 注解

以下情况时自拍模式将自动关闭：照片拍摄完毕，选择了其它拍摄模式或回放模式，或者相机关闭。



## 拍摄模式

请根据场景或拍摄对象类型选择一种拍摄模式。若要选择一种拍摄模式，请将模式拨盘旋转至所需设定。有以下模式可用：

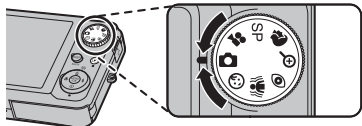

### 自动

适用于拍摄清晰明丽的快照（第 14 页）。在大多数情况下推荐使用。

### 婴儿

选择此模式可在拍摄婴儿肖像时获取自然肤色。闪光灯自动关闭。



### 双重防抖 (图像稳定)

选择该模式将获得高速快门，以减少由于相机晃动或拍摄对象移动引起的模糊。

### 减轻红眼

减轻光线较暗时使用闪光灯所拍肖像中的红眼（第 26 页）。

### 注解

在 （第 31 页）之外的模式下， ISO 固定为 **自动**（第 58 页）。有关闪光模式设定限制的信息，请参阅第 93 页。

## 🔍 数码变焦

选择该模式可在对较小或较远的物体构图时获取更大的变焦。数码变焦固定为 3 倍，使用变焦控制可将光学变焦调整至最大 5 倍，因此变焦组合最大可为 15 倍。

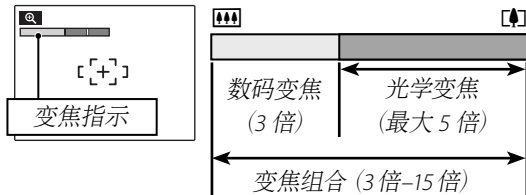

### ⚠ 注意

数码变焦下的图像画质低于光学变焦时。

### 📌 提示: 🔍 数码变焦

在其它拍摄模式下也可使用设置菜单中的 **🔍 数码变焦** 选项启动数码变焦。通过该选项，您还可使用变焦控制对数码变焦进行调整。

## 👤 肖像

用于拍摄色调柔和、肤色自然的肖像。



## SP 场景定位

有 13 种“场景”供您选择（每种场景适应特定拍摄条件或特定拍摄对象类型），可指定给模式拨盘上的 SP 位置：

1 将模式拨盘旋转至 SP。



2 按下 MENU/OK 显示拍摄菜单。



- 3 向上或向下按下选择器高亮显示  
 ① 场景定位。



- 4 向右按下选择器显示场景列表。

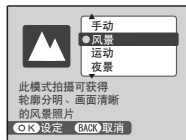

- 5 向上或向下按下选择器高亮显示一种场景 (第 31-33 页)。



- 6 按下 MENU/OK 选择高亮显示的选项。



除非如上所述更改了设定, 否则只要将模式拨盘旋转至 SP, 相机都将选择已选场景。默认选择为 ▲。

## 📷 手动

选择该模式可完全控制拍摄设定, 包括感光度 (第 58 页)、曝光补偿 (第 60 页)、测光 (第 61 页)、画质 (第 59 页) 及白平衡 (第 61 页)。

## ▲ 风景

用于在白天拍摄建筑物和风景清晰亮丽的照片。闪光灯自动关闭。



## 🚴 运动

用于拍摄移动中的主体。优先使用较高快门速度。



## 🌃 夜景

快门速度慢至 3 秒, 用于拍摄夜间和黎明或黄昏的景色。建议使用三脚架以避免相机晃动。



## 🌞 自然光

用于在室内、光线不足时或不能使用闪光灯的情况下捕获自然光。此时, 闪光灯关闭且提高感光度以减少模糊。



## 🏖️ 海滩

用于拍摄清晰亮丽的海景, 捕捉阳光海滩上明亮的色彩。



## ❄️ 雪景

用于拍摄清晰亮丽的雪景, 捕捉以耀眼的白雪为主景的场景中明亮的色彩。



## 🎆 烟火

使用低速快门捕捉烟花四散的瞬间。向左或向右按下选择器, 可从 8 秒和 1/2 秒之间选择快门速度。建议使用三脚架以避免模糊。闪光灯自动关闭。



## 🌅 日落

用于拍摄日出和日落时鲜艳的色彩。



## \* 花卉特写

用于拍摄艳丽花卉的特写。相机在微距拍摄范围对焦，且闪光灯自动关闭。



## 🍷 聚会

用于捕捉室内昏暗照明下的背景灯光。



## 🏛️ 博物馆

用于禁止闪光灯摄影或快门声音不合时宜的场所。闪光灯、扬声器及自拍指示灯都将自动关闭。



## 👉 注解

在某些设定下，拍摄可能会被禁止。请于拍摄前获得相关许可。

## 📄 文字

用于拍摄印刷物中文字或图片的清晰照片。相机在微距拍摄范围对焦。

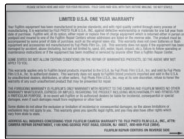

## 回放选项

若要在显示屏中查看最近一次拍摄的照片, 请按下 **▶** 按钮。

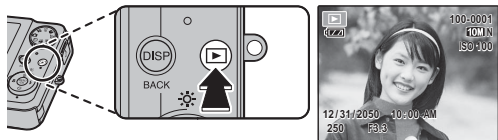

向右按下选择器可按拍摄顺序查看照片, 向左按下选择器则按相反顺序查看照片。



若要快速滚动照片, 请按住选择器。存储卡中的照片将会显示为小缩略图, 当前照片高亮显示。松开选择器即可全画面查看高亮显示的照片。



### ●● 选择一种显示格式

按下 **DISP/BACK** 按钮在以下回放显示格式之间循环。

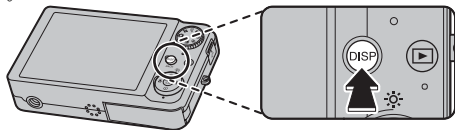

显示指示



隐藏指示



按日期排序

### ◀ 注解

在回放过程中, 其它相机拍摄的照片将使用  (“礼物图像”) 图标标识。

## 回放变焦

选择 可放大屏幕中当前全画面显示的照片；选择 则可缩小。放大照片时，选择器可用于查看在当前显示中不可视的图像区域。

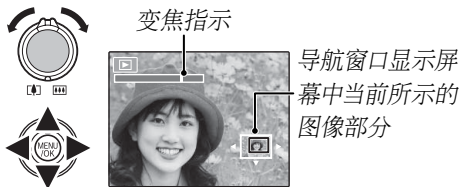

按下 **DISP/BACK** 退出变焦。

### ◀ 注解

最大变焦倍率根据图像尺寸的不同而改变。回放变焦不可用于图像尺寸为 **03M** 时拍摄的照片。

## 多幅画面回放

照片在显示屏中全画面显示时，若要更改图像的显示数量，请选择 。



选择 可使显示的图像数量增加至 2 或 9 (J100/J110w) 或者增加至 2、9 或 100 (J120/J150w)。

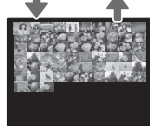
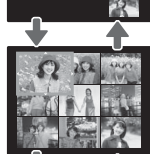

选择 则减少图像显示数量。

使用选择器高亮显示图像并按下 **MENU/OK** 可全画面查看高亮显示的图像。在 9 幅和 100 幅画面显示中，向上或向下按下选择器可查看更多照片。

## 按日期排序

选择按日期排序模式可查看在所选日期拍摄的照片。

- 1 按下 **DISP/BACK** 直到显示按日期排序画面。



- 2 使用选择器高亮显示位于画面左上角的箭头 (←)。



- 3 向左按下选择器高亮显示一个日期。



- 4 向上或向下按下选择器选定一个日期。



- 5 向右按下选择器返回按日期排序画面。



- 6 使用选择器高亮显示图像并按下 **MENU/OK** 全画面查看高亮显示的图像。





## 删除照片

回放菜单中的 **删除** 选项可用于删除静态照片和动画，以增加存储卡或内存的可用空间（有关单幅画面回放时删除照片的信息，请参阅第 18 页）。**注意，删除的照片不能恢复。请在删除前将重要的照片复制到计算机或其它存储设备。**

1 按下 **MENU/OK** 显示回放菜单。



2 向上或向下按下选择器高亮显示 **删除**。



3 向右按下选择器显示删除选项。

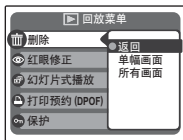

4 向上或向下按下选择器高亮显示 **单幅画面** 或 **所有画面**。



5 按下 **MENU/OK** 显示所选项目的选项（请参阅第 38 页）。



### 提示：删除照片

- 若插入了存储卡，将从存储卡中删除照片，否则将从内存中删除照片。
- 受保护照片无法删除。若想删除，请取消该照片的保护（第 67 页）。
- 若出现信息提示所选照片为 DPOF 打印预约的一部分，您可按下 **MENU/OK** 将其删除。

## ■ 单幅画面：删除所选图像

选择 **单幅画面** 显示如右图所示的对话框。

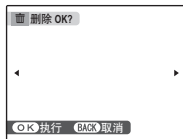

向左或向右按下选择器滚动照片，然后按下 **MENU/OK** 删除当前照片（一旦执行操作，照片立即删除；注意不要误删）。



删除您希望删除的所有照片后，按下 **DISP/BACK** 退出。

## ■ 所有画面：删除所有图像

选择 **所有画面** 显示如右图所示的确认对话框。

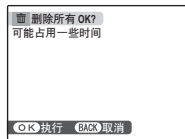

按下 **MENU/OK** 删除所有未保护的图像。



删除中将显示如右图所示的对话框。在所有照片完全被删除前，按下 **DISP/BACK** 将取消删除，但之前已删除的照片无法恢复。

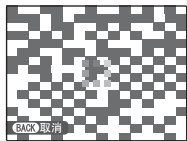

## 录制动画

以每秒 30 张的速度拍摄动画短片。您可通过内置麦克风录音, 录音过程中请勿遮盖麦克风。

- 1 将模式拨盘旋转至  (动画模式)。

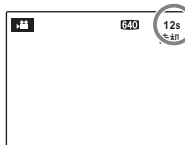

可用时间显示在  
屏幕中

### 选择画面大小

若要选择画面大小, 请按下 **MENU/OK** 并选择  画质。选择 **640** (640 × 480 像素) 可获得较高画质, 选择 **320**

(320 × 240 像素) 则可录制较长动画。按下 **MENU/OK** 将返回动画录制模式。

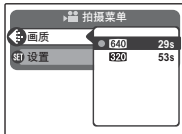

- 2 使用变焦控制取景。



变焦指示

一旦录制开始, 则不能调整变焦。

### 3 完全按下快门按钮开始录制。



● **录制** 和 **剩余时间** 显示在屏幕中

#### 👉 注解

录制开始时，相机设定对焦；录制过程中，相机自动调节曝光和白平衡。图像的色彩和亮度可能与录制开始之前显示的有所不同。

### 4 半按快门按钮结束录制。当动画达到最大长度或存储介质已满时，录制将自动结束。



#### 📌 提示

录制过程中无需按住快门按钮。

#### 👉 注解

动画录制为单声道 Motion JPEG 文件，其最大文件尺寸为 2GB，最小长度为 1 秒。有关录制时间的详细信息，请参阅第 94 页。

## ▶ 查看动画

回放过程中(第 34 页),动画如右图所示显示在屏幕中。动画显示时,您可执行以下操作:

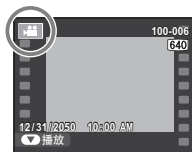

操作	说明
开始/暂停 回放	向下按下选择器 将开始回放。再次按下则暂停回放。
结束回放 /删除	向上按下选择器 将结束回放。若暂停回放时向上按下选择器,将删除当前动画。
前进/后退	向右按下选择器 可前进,向左按下则后退。暂停回放时,每按一次选择器,动画将前进或后退一个画面。
调整音量	按下 MENU/OK 可暂停回放并显示音量控制按钮。向上或向下按下选择器可调整音量;再次按下 MENU/OK 可恢复回放。

回放过程中,屏幕中显示进度。

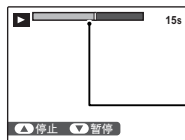

进度条

**提示:** 在计算机上查看动画

查看前请将动画复制到计算机中。

**注意**

- 回放过程中切勿遮盖扬声器。
- 在包含明亮拍摄对象的动画中,可能会出现白色竖条纹或黑色横条纹。这属于正常现象而非故障。

## 在电视机上查看照片

连接相机至电视机并将电视机调至视频频道, 即可为多人回放照片。附带 A/V 线的连接方法如下图所示。

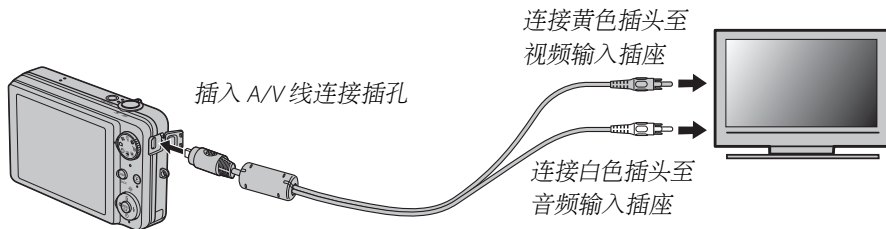

按住 **▶** 约 1 秒钟可开启相机。相机显示屏关闭且电视机上将回放照片和动画。请注意, 相机音量控制按钮对电视机上播放的声音没有影响; 请使用电视机音量控制按钮调整音量。

### ◀ 注解

- 为相机进行长时间供电时, 请使用选购的 AC-5VX 交流电源适配器和 CP-45 直流电源接头 (第 80 页)。
- 进行动画回放时, 图像画质会下降。

### ⚠ 注意

连接 A/V 线时, 请确保将插头完全插入。

# 通过 USB 打印照片

若打印机支持 PictBridge, 相机可直接连接至打印机, 且照片无需先复制到计算机即可进行打印。请注意, 根据打印机的不同, 其可能不支持以下所述的某些功能。



## 连接相机

- 1 如图所示连接附带的 USB 线并开启打印机。

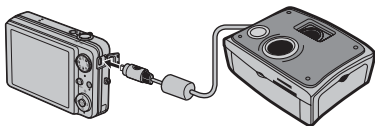

- 2 按住 按钮约 1 秒钟开启相机。屏幕中将显示 **USB**, 随后将出现下面右图所示的 PictBridge 显示。

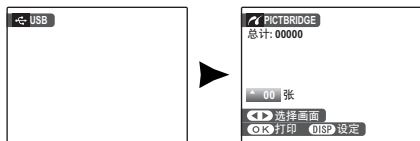

## 打印所选照片

- 1 向左或向右按下选择器显示您所需打印的照片。
- 2 向上或向下按下选择器选择打印份数 (最多 99 份)。
- 3 重复步骤 1-2 选择其它照片。设定完成时按下 **MENU/OK** 显示确认对话框。

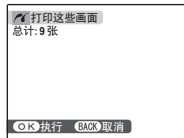

- 4 按下 **MENU/OK** 开始打印。



### 提示: 打印拍摄日期

若要在照片上打印拍摄日期, 请在步骤 1-2 中按下 **DISP/BACK** 显示 PictBridge 菜单 (请参阅下文中的“打印 DPOF 打印预约”)。向上或向下按下选择器高亮显示 **打印日期** 并按下 **MENU/OK** 返回 PictBridge 显示 (若要打印无拍摄日期的照片, 请选择 **不打印日期**)。照片拍摄时若未设定相机时钟, 将不会打印拍摄日期。

### 注解

按下 **MENU/OK** 按钮时若未选择照片, 相机将打印一份当前照片。

## 打印 DPOF 打印预约

若要打印使用回放菜单 (第 63 页) 中 **打印预约 (DPOF)** 创建的打印预约, 请执行下列操作:

- 1 在 PictBridge 显示中, 按下 **DISP/BACK** 打开 PictBridge 菜单。

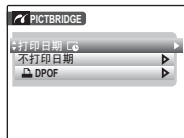

- 2 向上或向下按下选择器高亮显示 **DPOF**。



- 3 按下 **MENU/OK** 显示确认对话框。

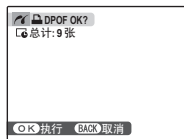



## 4 按下 MENU/OK 开始打印。



### ● 打印期间

在打印过程中, 如右图所示的信息将显示在屏幕中。按下 **DISP/BACK** 可在打印完所有照片前取消打印 (根据打印机的不同, 打印可能会在打印完当前照片之前终止)。



若打印中断, 请按下 **▶** 关闭相机, 然后重新开启。

### ● 断开相机的连接

请确认“正在打印”未显示在屏幕中, 并按下 **▶** 关闭相机, 然后断开 USB 线的连接。

### ← 注解

- 为相机进行长时间供电时, 请使用选购的 AC-5VX 交流电源适配器和 CP-45 直流电源接头。
- 请从已在相机中格式化的内存或存储卡打印照片。
- 若打印机不支持日期打印, **打印日期**  选项在 PictBridge 菜单中将不可用, 且不会在 DPOF 打印预约中的照片上打印日期。
- 通过直接 USB 连接打印时, 将使用默认打印机纸张尺寸和打印质量设定。

## 创建 DPOF 打印预约



回放菜单中的  打印预约 (DPOF) 选项可用来为 PictBridge 兼容的打印机 (第 43 页) 或支持 DPOF 的设备创建数码“打印预约”。

### DPOF

**DPOF** (数码打印预约格式) 是使照片可从内存或存储卡中存储的“打印预约”进行打印的标准。打印预约中的信息包括要打印的照片以及每张照片的打印份数。



### ■ 显示日期 / 关闭日期

若要修改 DPOF 打印预约, 请选择回放菜单中的  打印预约 (DPOF), 并向上或向下按下选择器高亮显示 **显示日期 ** 或 **关闭日期**。

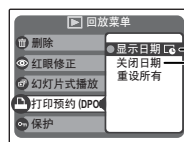

**显示日期 **: 在照片上打印拍摄日期。  
**关闭日期**: 打印不带日期的照片。

请按下 **MENU/OK** 并执行下列步骤。

- 1 向左或向右按下选择器, 显示您希望在打印预约中包含或从中删除的照片。



- 2 向上或向下按下选择器选择打印份数 (最多 99 份)。若要从预约中删除照片, 请向下按下选择器, 直到打印份数为 0。

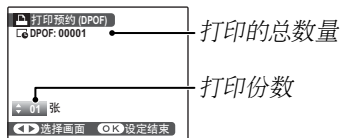

- 3 重复步骤 1-2 完成打印预约。设定完成时, 按下 **MENU/OK** 保存打印预约, 或按下 **DISP/BACK** 退出而不改变打印预约。



- 4 打印的总数量显示在屏幕中。按下 **MENU/OK** 退出。



当前打印预约中的照片在回放过程中用  图标标识。

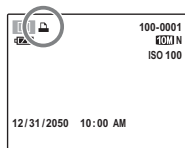

## ■ 重设所有

若要取消当前打印预约, 请在  打印预约 (DPOF) 菜单中选择 **重设所有**。屏幕中将显示如右图所示的确认对话框, 按下 **MENU/OK** 可从预约中删除所有照片。

### ☛ 注解

- 取出存储卡可为内存中的照片创建或修改打印预约。
- 打印预约最多可包含 999 张照片。
- 若插入了一张包含其它相机所创建打印预约的存储卡, 屏幕中将显示如右图所示的信息。按下 **MENU/OK** 可取消打印预约; 请按照上文所述创建新的打印预约。



# 在计算机上查看照片

附带的 FinePixViewer 软件可用于复制照片至计算机，您可在计算机上存储、查看、整理和打印照片。在进行操作前，请先按照以下所述安装 FinePixViewer。切勿在安装完成前连接相机至计算机。

## 安装 **FinePixViewer**

FinePixViewer 有 Windows (FinePixViewer S) 和 Macintosh (FinePixViewer) 两种版本。Windows 环境下的安装指示在第 49–51 页，Macintosh 环境下的安装指示在第 52–53 页。

### 安装 **FinePixViewer S: Windows**

**1** 确认您的计算机满足下列系统要求：

OS	Windows Vista、Windows XP Home Edition (Service Pack 2 或更新版本)、Windows XP Professional (Service Pack 2 或更新版本)、或 Windows 2000 Professional (Service Pack 4 或更新版本) 的预安装版
CPU	<ul style="list-style-type: none"><li>• <b>Windows Vista:</b> 至少 800MHz 奔腾 4 (推荐使用 3GHz 奔腾 4 或以上)</li><li>• <b>Windows XP:</b> 至少 800MHz 奔腾 4 (推荐使用 2GHz 奔腾 4 或以上)</li><li>• <b>Windows 2000:</b> 至少 200MHz 奔腾</li></ul>
RAM	<ul style="list-style-type: none"><li>• <b>Windows Vista:</b> 至少 512MB (推荐使用 1GB 或以上)</li><li>• <b>Windows XP:</b> 至少 512MB</li><li>• <b>Windows 2000:</b> 至少 128MB</li></ul>
剩余磁盘空间	安装 FinePixViewer 时至少需要 450MB，运行 FinePixViewer 时需要 600MB (在 Windows Vista 环境下推荐 15GB 或以上，Windows XP 环境下推荐 2GB 或以上)
视频	800 × 600 像素或以上，至少 16 位彩色 (推荐使用 1,024 × 768 像素或以上，32 位彩色)
其它	<ul style="list-style-type: none"><li>• 推荐使用内置 USB 端口。其它 USB 端口的操作不能够保证。</li><li>• 使用 FinePix Internet Service 需要网络连接 (推荐 56 kbps 或以上)；使用电子邮件选项需要网络连接和电子邮件软件</li></ul>

### 注意

不支持 Windows 的其它版本。家庭组装计算机或从 Windows 较早版本升级的计算机的操作不能够保证。

- 2 启动计算机。继续操作前, 请以系统管理员帐号登录。
- 3 退出可能正在运行的其它应用程序, 并将安装光盘插入 CD-ROM 驱动器。

#### Windows Vista

若显示自动播放对话框, 请单击 **SETUP.exe**。屏幕中将显示“用户帐户控制”对话框; 请单击 **允许**。

安装程序将自动启动; 单击 **安装 FinePixViewer** 并按照屏幕指示安装 FinePixViewer S。请注意, 安装过程中可能需要 Windows 光盘。

#### 若安装程序未自动启动

若安装程序未自动启动, 请从“开始”菜单中选择 **计算机** 或 **我的电脑** (Windows Vista/XP) 或者双击桌面上的 **我的电脑** 图标 (Windows 2000), 然后双击 **FINEPIX** 光盘图标打开 FINEPIX 光盘窗口, 并双击 **SETUP** 或 **SETUP.exe**。

- 4 若出现提醒您安装 Windows Media Player 或 DirectX 的提示, 请按照屏幕指示完成安装。
- 5 出现提示时, 从 CD-ROM 驱动器中取出安装光盘并单击 **重新启动** 重启计算机。请将安装光盘存放在干燥且无阳光照射的地方, 以便在今后需要重新安装软件时使用。版本编号印在光盘标签顶部, 在更新软件或联系客户支持时可作参考之用。

安装至此完成。请继续第 54 页的“连接相机”操作。

## 安装 FinePixViewer: Macintosh

### 1 确认您的计算机满足下列系统要求:

型号	Power Macintosh G3、PowerBook G3、Power Mac G4、iMac、iBook、Power Mac G4 Cube、PowerBook G4、Power Mac G5、MacBook、MacBook Pro、Mac mini 或 Mac Pro
CPU	PowerPC 或 Intel
OS	Mac OS X 10.3.9–10.4.11 版
RAM	256MB 或以上
剩余磁盘空间	安装 FinePixViewer 时至少需要 200MB，运行时则需要 400MB
视频	800 × 600 像素或以上，配合至少上千种色彩
其它	<ul style="list-style-type: none"> <li>推荐使用内置 USB 端口。其它 USB 端口的操作不能够保证。</li> <li>使用 FinePix Internet Service 需要网络连接（推荐 56kbps 或以上）；使用电子邮件选项需要网络连接和电子邮件软件</li> </ul>

### 2 启动计算机并退出可能正在运行的其它应用程序后，将安装光盘插入 CD-ROM 驱动器。双击桌面的 **FinePix CD** 图标并双击 **Installer for Mac OS X**。

### 3 屏幕中将显示安装程序对话框；单击 **安装 FinePixViewer** 开始安装。出现提示时，输入管理员名称和密码并单击 **好**，然后按照屏幕中的指示安装 FinePixViewer。安装完成时，单击 **退出** 结束安装程序。



- 4 从 CD-ROM 驱动器中取出安装光盘。请注意，若在运行 Safari，光盘将无法取出；若有需要，请在取出光盘前退出 Safari。请将安装光盘存放在干燥且无阳光照射的地方，以便在今后需要重新安装软件时使用。版本编号印在光盘标签顶部，在更新软件或联系客户支持时可作参考之用。
- 5 在 Finder **转到** 菜单中选择 **应用程序**，打开应用程序文件夹。双击 **图像捕捉** 图标并从“图像捕捉”应用程序菜单中选择 **预置…**。



屏幕中将显示“图像捕捉”预置对话框。在 **接入相机时**，打开 **菜单** 中选择 **其他…**，然后在“应用程序/FinePixViewer”文件夹中选择 **FPVBridge** 并单击 **打开**。



从“图像捕捉”应用程序菜单中选择 **退出图像捕捉**。

安装至此完成。请继续第 54 页的“连接相机”操作。

## 连接相机

- 1 若您要复制的照片保存在存储卡中, 请将存储卡插入相机 (第 9 页)。若未插入存储卡, 将从内存中复制照片。

### 注意

传送过程中断电可能导致丢失数据或损坏内存或存储卡。请在连接相机前将电池充满电, 或使用选购的 AC-5VX 交流电源适配器和 CP-45 直流电源接头。

- 2 关闭相机并如图所示连接附带的 USB 线, 确定接头完全插好。请直接连接相机至计算机, 勿使用 USB 集线器或键盘。

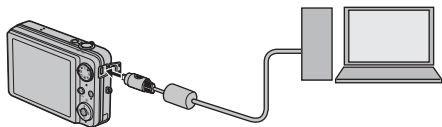

- 3 按下 **▶** 按钮约 1 秒钟以开启相机。FinePixViewer 将自动启动, 且屏幕中显示“图像保存向导”。请按照屏幕指示复制照片至计算机。若要退出而不复制照片, 请单击 **取消**。

### 注意

若 FinePixViewer 没有自动启动, 软件可能未正确安装。请断开相机连接并重新安装软件。

有关使用 FinePixViewer 的详细信息, 请在 FinePixViewer **帮助** 菜单中选择 **FinePixViewer 的使用方法**。

### 注解

连接至计算机时, 相机不会自动关闭。

## 注意

- 仅可使用已在该相机中格式化并且包含该相机所拍照片的存储卡。若插入的存储卡包含大量图像，FinePixViewer 可能会延迟启动且无法输入或保存图像。请使用存储卡读卡器传送照片。
- 请确定在关闭相机或断开 USB 线的连接之前，指示灯熄灭。否则，可能导致丢失数据或损坏内存或存储卡。
- 插入或取出存储卡前，先断开相机连接。
- 某些情况下，可能无法使用访问独立计算机上照片的方法来访问通过 FinePixViewer 保存至网络服务器的照片。
- 使用需要网络连接的服务时，用户将承担来自电话公司或互联网服务提供商的所有相关费用。

## 断开相机的连接

确认指示灯已熄灭后，请按照屏幕上的指示关闭相机并断开 USB 线的连接。

## 卸载 FinePixViewer

仅在重新安装该软件前或不再需要该软件时，卸载 FinePixViewer。退出 FinePixViewer 并断开相机连接后，从“应用程序”将“FinePixViewer”文件夹拖拽至废纸篓并在 **Finder** 菜单中选择 **清空废纸篓** (Macintosh)，或者打开控制面板并使用“程序和功能” (Windows Vista) 或“添加或删除程序” (Windows 的其它版本)，可卸载 FinePixViewer。在 Windows 环境下，可能显示一个或多个确认对话框，请在单击 **确定** 前仔细阅读其内容。

# 拍摄菜单

拍摄菜单用于为多种拍摄条件调整设定。

## 使用拍摄菜单

- 1 按下 **MENU/OK** 显示拍摄菜单。



### 注解

显示在拍摄菜单中的选项根据拍摄模式的不同而改变。

- 2 向上或向下按下选择器高亮显示所需菜单项目。



- 3 向右按下选择器显示高亮显示项目的选项。



- 4 向上或向下按下选择器高亮显示所需选项。



- 5 按下 **MENU/OK** 选择高亮显示的选项。



## 拍摄菜单选项

菜单项目	说明	选项	默认设置
 场景定位	为 SP 模式 (第 30 页) 选择场景。		
 脸部优先	开启或关闭智能脸部优先和红眼修正 (第 19 页)。		
 ISO	调整 ISO 感光度 (第 58 页)。拍摄对象处于光线暗淡的环境时, 请选择较高值。	自动/3200  /1600/800/400/200/100/64	自动
 画质	选择图像尺寸和画质 (第 59 页)。		
 曝光补偿	为明亮、暗淡或高对比度的场景调整曝光 (第 60 页)。	-2EV 至 +2EV; 以 1/3EV 为步长	±0
 测光	选择如何在  模式下测定曝光 (第 61 页)。		
 白平衡	为不同光源调整色彩 (第 61 页)。	自动/ 	自动
 连拍	拍摄一系列照片 (第 62 页)。		关
 设置	执行基本相机设置, 如选择语言和设定日期和时间 (第 72 页)。		—

## ISO ISO

控制相机对光线的敏感度。更高的值可用于降低光线不足时的模糊，但是请注意，用高感光度拍摄的照片中可能出现斑点。若选择了**自动**，相机将根据拍摄环境自动调整感光度。

在  之外的拍摄模式下，感光度设为**自动**；无法选择其它值。**自动**之外的设定在显示屏中用一个图标表示。在 **3200 3M** 的设定下，**3M** 以上的图像尺寸设定为 **3M**（第 59 页）。已从用户所选值更改的设定显示为黄色。

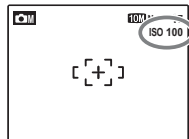

## 画质

选择用于记录静态照片的尺寸和画质。大照片可在大尺寸下打印且不降低画质，小照片所需的存储空间则更小，从而可以记录更多照片。

选项	打印的最大尺寸
<b>10M F</b>	31 × 23 cm ( <b>10M</b> ) 或 31 × 21 cm ( <b>3:2</b> )。选择 <b>10M F</b> 可进行高画质打印，选择 <b>3:2</b> 则将长宽比设为 3:2。
<b>10M N</b>	选择 <b>10M F</b> 可进行高画质打印，选择 <b>3:2</b> 则将长宽比设为 3:2。
<b>5M</b>	22 × 16 cm
<b>3M</b>	17 × 13 cm
<b>2M</b>	14 × 10 cm
<b>03M</b>	5 × 4 cm。适用于电子邮件或网页。

在当前设定下可拍摄照片的数量（第 94 页）显示在屏幕中图像画质图标的右边。

## 长宽比

在 **3:2** 图像画质设定下拍摄的照片长宽比为 3:2，与 35-mm 胶片的画面相同。在其它设定下拍摄的照片长宽比为 4:3。



4:3



3:2

## 注解

- 在 **5M** 或更高的设定下，1600 以上的感光度设定为 1600。已从用户所选值更改的设定显示为黄色。
- 相机关闭或选择了其它拍摄模式时，图像画质不会重设。

## ☑ 曝光补偿

当拍摄非常明亮、暗淡或高对比度的对象时，请使用曝光补偿。

选择正值 (+) 增加曝光



选择负值 (-) 减少曝光



### ●● 选择曝光补偿值

• **背光对象**：从  $+2/3$  EV 至  $+12/3$  EV 选择曝光值（有关术语“EV”的解释，请参阅第 92 页的术语表）



• **高反光的主体或非常明亮的场景**（如雪地）： $+1$  EV







• **以天空为主的场景**： $+1$  EV

• **聚光灯下的主体**（特别是在黑色背景下）： $-2/3$  EV

• **低反光的主体**（松树或深暗色的植物）： $-2/3$  EV

## ☛ 注解



• 曝光补偿仅在  模式下可用。

• 在  $\pm 0$  以外的设定下， 图标将显示在屏幕中。相机关闭后，曝光补偿不会重设；若要还原正常的曝光控制，请选择值  $\pm 0$ 。当闪光灯设为自动或 （自动+减轻红眼）时，若闪光灯闪光，曝光补偿会被禁用；闪光灯设为  或  时，若拍摄对象暗淡，曝光补偿会被禁用。



## 测光

选择相机如何测定曝光（仅限于  模式；智能脸部优先开启时不可用）。

-  **多重**：自动场景识别用于为多种拍摄条件调整曝光。
-  **点**：相机对画面中心的光线条件进行测光。推荐在背景比主要拍摄对象亮得多或暗得多时使用。该选项可与对焦锁定（第 22 页）一起使用，用来对中心区域外的主体进行测光。
-  **平均**：曝光设为整个画面的平均值。为多次拍摄的持续曝光提供相同的光线。

## 白平衡

选择适合光源的设定即可获得自然色彩（有关“白平衡”的解释，请参阅第 92 页的术语表）。

选项	说明
	白平衡自动调整。
	适用于直射阳光下的对象。
	适用于阴影中的对象。
	用于“日光”荧光灯光线下。
	用于“暖白”荧光灯光线下。
	用于“冷白”荧光灯光线下。
	用于白炽灯光线下。

若 **自动** 未产生预期效果（如近拍时），请选择适合光源的选项。

### 注解

- 该选项仅在  模式下可用。
- 自动白平衡适用于闪光灯拍摄。关闭闪光灯（第 25 页）即可在其它设定下拍摄照片。
- 拍摄效果随拍摄环境的不同而改变。请在拍摄后回放照片，在显示屏中查看色彩。

## 📷 连拍

选择 📷 **连拍** 可通过一系列照片捕捉动作。按下快门释放按钮时，相机最多可拍摄三张照片。

### 👉 注解

- 闪光灯自动关闭 (第 25 页)，且对焦和曝光由各系列中的第一张画面决定。在 📷 **连拍** 中选择 **关** 后，将恢复先前选择的闪光模式。
- 画面速率随着快门速度的变化而改变。
- 可记录的照片数量取决于可用存储空间。拍摄结束时，记录照片需要额外时间。记录过程中，照片显示在屏幕中。



# 回放菜单

回放菜单用于管理内存或存储卡中的照片。

## 使用回放菜单

- 1 按下  进入回放模式 (第 34 页)。



- 2 按下 **MENU/OK** 显示回放菜单。

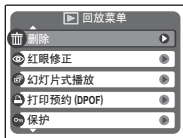

- 3 向上或向下按下选择器高亮显示所需菜单项目。



- 4 向右按下选择器显示高亮显示项目的选项。

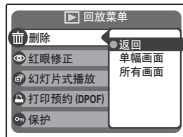

- 5 向上或向下按下选择器高亮显示所需选项。











- 6 按下 **MENU/OK** 选择高亮显示的选项。



## 回放菜单选项

有以下选项可用：

选项	说明
 删除	删除所有或所选照片（第 37 页）。
 红眼修正	使用减轻红眼功能创建副本（第 65 页）。
 幻灯片式播放	以幻灯片方式查看照片（第 66 页）。
 打印预约 (DPOF)	选择将在 DPOF 和 PictBridge 兼容设备上打印的照片（第 46 页）。
 保护	保护照片不被误删（第 67 页）。
 复制	在内存和存储卡之间复制照片（第 68 页）。
 图像旋转	旋转照片（第 70 页）。
 裁剪	创建照片的裁剪副本（第 71 页）。
 设置	进行基本相机设置（第 72 页）。

## 👁️ 红眼修正

该选项用于使用智能脸部优先拍摄的照片，创建已进行红眼修正的副本。

- 1 在显示屏中回放照片（使用智能脸部优先拍摄的照片用 👁️ 图标标识）并在回放菜单（第 63 页）中选择 👁️ **红眼修正**。



- 2 按下 **MENU/OK**。相机分析图像时，屏幕中将显示左下图所示的信息； 若检测到红眼，相机处理图像以创建减轻红眼的副本时，将显示右下图所示的信息。

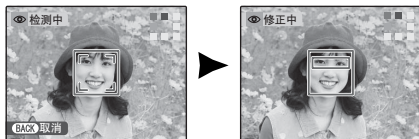

### 👉 注解

- 若相机无法检测到脸部或脸部处于侧面状态，红眼可能无法修正。根据场景的不同，效果可能不同。无法修正以下照片中的红眼：已使用红眼修正处理过的照片或使用其它设备创建的照片。
- 处理图像需要的时间随检测到的脸部数量的不同而改变。
- 使用 👁️ **红眼修正** 创建的副本在回放过程中以 👁️ 图标标识。

## ⑤ 幻灯片式播放

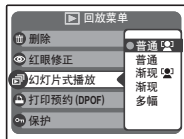

以自动幻灯片方式查看照片。  
请选择幻灯片类型并按下

**MENU/OK** 开始播放。在幻灯片播放过程中可随时按下 **DISP/BACK** 查看屏幕帮助。显示动画时，动画回放将自动开始，幻灯片式播放将在动画结束时继续进行。按下 **MENU/OK** 可随时结束播放。



### 👉 注解

幻灯片播放过程中，相机不会自动关闭。

选项	说明
普通	向左或向右按下选择器将返回前一张或查看下一张。选择 <b>渐现</b> 可在两张照片之间形成淡入淡出的过渡效果。
普通 	除相机自动放大使用智能脸部优先功能（第 19 页）所选脸部外，其它与上述相同。
渐现 	
多幅	一次显示多张照片。

## 保护

保护照片不被误删。有以下选项可用：

### 画面 设定/解除

保护所选照片。

- 1 向左或向右按下选择器显示所需照片。

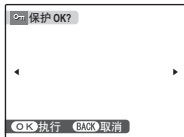

未保护照片

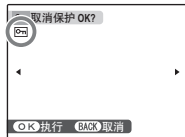

受保护照片

- 2 按下 **MENU/OK** 保护照片。若照片已受保护, 按下 **MENU/OK** 将取消对图像的保护。



- 3 重复步骤 1-2 保护其它图像。操作完成时, 按下 **DISP/BACK** 退出。



### 保护所有

按下 **MENU/OK** 保护所有照片, 或按下 **DISP/BACK** 不更改照片状态直接退出。

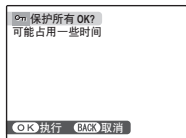

### 取消所有保护

按下 **MENU/OK** 取消对所有照片的保护, 按下 **DISP/BACK** 则不更改照片状态直接退出。

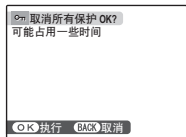

若所影响照片的数量很大, 在操作过程中, 如右图所示的画面将出现在显示屏中。操作完成前, 按下 **DISP/BACK** 可退出。

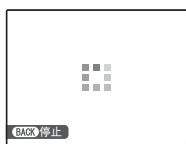

### 注意

当存储卡或内存格式化时 (第 77 页), 受保护照片将被删除。

## 复制

在内存和存储卡之间复制照片。

- 1 向上或向下按下选择器高亮显示  
 内存 → SD 存储卡 (从内存复制照片至存储卡)，或 SD 存储卡  
 → 内存 (从存储卡复制照片至内存)。
- 2 向右按下选择器显示高亮显示项目的选项。

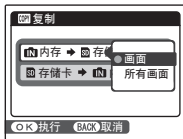

- 3 向上或向下按下选择器高亮显示  
画面 或 所有画面。
- 4 按下 MENU/OK。



### 提示: 在存储卡之间复制照片

若要在两张存储卡之间复制照片, 请插入源存储卡并复制照片至内存, 然后取出源存储卡, 再插入目标存储卡并从内存复制照片到该卡。



## ■ 画面

复制所选画面。



1 向左或向右按下选择器显示所需照片。



2 按下 **MENU/OK** 复制照片。



3 重复步骤 1-2 复制其它图像。操作完成时, 按下 **DISP/BACK** 退出。



## ■ 所有画面

按下 **MENU/OK** 复制所有照片, 或按下 **DISP/BACK** 不复制照片直接退出。

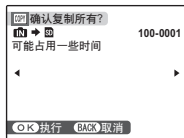

### ⚠ 注意

- 当目标存储卡已满时, 复制将终止。
- 不复制 DPOF 打印信息 (第 46 页)。

## 🔄 图像旋转

默认设定下，垂直方位拍摄的照片以横向方位显示。使用该选项可在显示屏中按正确的方位显示照片。此选项不影响显示在计算机或其它设备上的照片。



### 👉 注解

- 无法旋转受保护的图片。请在旋转照片前取消保护（第 67 页）。
- 本相机可能无法旋转其它设备创建的照片。

若要旋转照片，请回放照片并在回放菜单（第 63 页）中选择 🔄 图像旋转。

- 1 向下按下选择器顺时针旋转照片 90°，向上按下则逆时针旋转照片 90°。



- 2 按下 **MENU/OK** 确认操作（若不旋转照片直接退出，请按下 **DISP/BACK**）。



下一次回放照片时，照片将自动旋转。

## ● 裁剪

若要创建照片的裁剪副本，请回放照片并在回放菜单（第 63 页）中选择 **● 裁剪**。

- 1 使用变焦控制放大或缩小照片并使用选择器滚动照片，直到显示所需部分（若要退回单幅画面回放而不创建裁剪副本，请按下 **DISP/BACK**）。

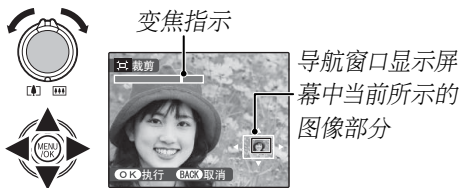

- 2 按下 **MENU/OK**。屏幕中将显示确认对话框。



副本尺寸 (**5M**、**3M**、**2M** 或 **03M**；请参阅第 59 页) 显示在顶部；若尺寸为 **03M**，**OK** 显示为黄色。裁剪包含的区域越大，则副本的文件尺寸越大，所有副本的长宽比为 4:3。

- 3 按下 **MENU/OK** 将裁剪副本保存为单独文件。



# 设置菜单

## 使用设置菜单

### 1 显示设置菜单。

1.1 按下 **MENU/OK** 显示当前模式的菜单。



1.2 向上或向下按下选择器高亮显示 **SET** 设置。



1.3 向右按下选择器显示设置菜单。



### 2 选择页面。

2.1 向左或向右按下选择器选择一页。



2.2 向下按下选择器进入该菜单。



### 3 调整设定。

3.1 向上或向下按下选择器高亮显示一个菜单项目。



3.2 向右按下选择器显示高亮显示项目的选项。

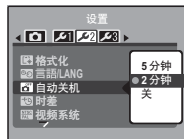

3.3 向上或向下按下选择器高亮显示一个选项。



3.4 按下 **MENU/OK** 选择高亮显示的选项。



## 设置菜单选项

	菜单项目	说明	选项	默认设置
📷	 图像显示	选择拍摄后照片显示的时间长度 (第 74 页)。	连拍/3 秒/1.5 秒/ 画面放大(连续)/关	1.5 秒
	 画面计数规则	选择文件如何命名 (第 75 页)。	连续/清零	连续
	 数码变焦	启动或禁用数码变焦 (第 76 页)。	开/关	关
	 LCD 省电	启动或禁用显示屏省电模式 (第 76 页)。	开/关	开
🔊	 日期时间	设定相机时钟 (第 13 页)。	—	—
	 操作音量	调整相机控制按钮的音量。	🔊 (高) / 🔊 (中) / 🔊 (低) / 🔊 关 (静音)	🔊
	 快门音量	调整快门声音的音量。		
	 回放音	调整动画回放的音量 (第 76 页)。	—	—
	 LCD 亮度	控制显示屏亮度 (第 76 页)。	-5 - +5	0
🔧	 格式化	格式化内存或存储卡 (第 77 页)。	—	—
	 言語/LANG	选择语言 (第 13 页)。	请参阅第 96 页	ENGLISH
	 自动关机	选择自动关机延迟时间 (第 77 页)。	5 分钟/2 分钟/关	2 分钟
	 时差	将时钟设定为当地时间 (第 78 页)。	🏠 / 🌐	🏠
	 视频系统	选择用于连接电视机的视频模式 (第 42 页)。	NTSC/PAL	—
🔧	 重设所有	重设除 日期时间、时差 和 视频系统 之外的所有设定为默认值。屏幕中将显示确认对话框, 请向左或向右按下选择器高亮显示 <b>执行</b> 并按下 <b>MENU/OK</b> 。	—	—

## ☑ 图像显示

选择 **关** 以外的一个选项，拍摄后照片将显示在屏幕中。照片可显示 1.5 秒 (**1.5 秒**)、3 秒 (**3 秒**) 或者直至按下 **MENU/OK** 按钮 (**连拍** 和 **画面放大(连续)**)。若选择了 **画面放大(连续)**，在 **03M** 以上的画质下拍摄的照片可放大，以查看对焦和其它精细细节 (请参阅第 35 页)。智能脸部优先开启时 (第 19 页)，相机将自动放大用于设定对焦和曝光的脸部；向下按下选择器可在其它所优先的脸部之间循环。请注意，连拍 (第 62 页) 过程中 **画面放大(连续)** 不可用，且在 **1.5 秒** 和 **3 秒** 设定下显示的色彩可能与最终照片中的色彩有所不同。

## 画面计数规则

新照片保存为由四位数文件编号命名的图像文件, 该编号即在上一文件编号上加一。在回放过程中显示的文件编号如右图所示。**画面计数规则** 控制插入一张新的存储卡, 或当前存储卡或内存格式化时, 是否将文件编号重设为 0001。

- **连续**: 编号从上次使用的文件编号或第一个可用文件编号 (两者中取较大值) 继续。选择该选项可减少带有重复文件名的照片数量。
- **清零**: 格式化或插入新的存储卡后, 编号重设为 0001。

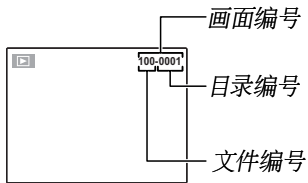

### 注解

- 若画面编号达到 999-9999, 快门释放将被禁用 (第 90 页)。
- 选择 **重设所有** (第 73 页) 不会重设画面编号。
- 其它相机所拍照片的画面编号可能不同。

## 🔍 数码变焦

若选择了 **开**，在最大光学变焦位置时选择 **[+]** 将启动数码变焦，进一步放大图像。若要取消数码变焦，请缩小至最小数码变焦位置并选择 **[+]**。

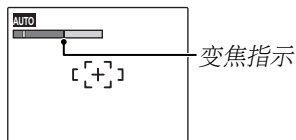

变焦指示，  
数码变焦 关

变焦指示，  
数码变焦 开

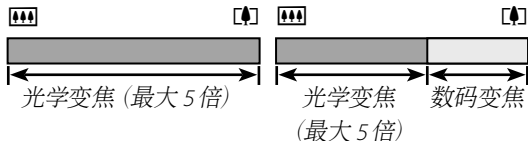

### ⚠ 注意

数码变焦下的图像画质低于光学变焦时。

## 🔋 LCD 省电

若选择了 **开**，当大约 10 秒钟未进行任何操作时，显示屏将会变暗以节省电量。半按快门按钮即可完全恢复亮度。在动画模式下或回放过程中，显示屏不会变暗。

## 🔊 回放音

向上或向下按下选择器可选择动画回放的音量，再按下 **MENU/OK** 确定选择。

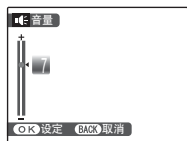

## ☀ LCD 亮度

向上或向下按下选择器选择显示屏亮度并按下 **MENU/OK** 确定选择。

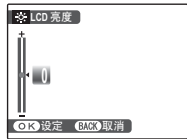



## 格式化

格式化内存或存储卡。若相机中插有存储卡，**SD** 将显示在如右图所示的对话框中，且该选项用于格式化存储卡。若未插入存储卡，**IN** 将显示在屏幕中，且该选项用于格式化内存。请向左按下选择器高亮显示**执行**并按下 **MENU/OK** 开始格式化。

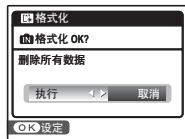

### 注意

- 所有数据（包括受保护照片）将被删除。请确定重要文件已复制到计算机或其它存储设备。
- 在格式化过程中请勿打开电池盖。

## 自动关机

选择未进行任何操作时，相机自动关闭前的时间长度。更短的时间将延长电池寿命，若选择了**关**，则需手动关闭相机。请注意，无论选择了哪个选项，连接至打印机（第 43 页）或计算机（第 54 页）时，或者正在进行幻灯片式播放时（第 66 页），相机将不会自动关闭。

### 提示：重新激活相机

若要在自动关闭后重新激活相机，请按下 **ON/OFF** 按钮或按下 **▶** 按钮约 1 秒钟（第 12 页）。

## 🕒 时差

在旅行时,可使用该选项将相机时钟从居住地时区立即转换至目的地的当地时区。

### 1 指定当地时区和居住地时区之间的差别。

1.1 向上或向下按下选择器高亮显示 **← 当地**。



1.2 向右按下选择器显示时差。



1.3 向左或向右按下选择器高亮显示 **+、-、小时或分钟**, 向上或向下按下则进行编辑。调整步长为 15 分钟。



1.4 设定完成时, 按下 **MENU/OK**。



### 2 转换当地时区和居住地时区。

若要将相机时钟设定为当地时间, 请高亮显示 **← 当地** 并按下 **MENU/OK**。若要将时钟设定为您居住地时区的时间, 请选择 **🏠 居住地**。当选择了 **← 当地**, 在相机进入拍摄模式后, **←** 将在屏幕中显示约 3 秒钟, 且日期将显示为黄色。

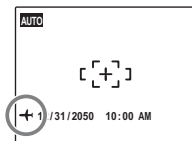

改变时区后, 请检查日期和时间是否正确。

## 选购配件

本相机支持 FUJIFILM 和其他生产商提供的大量配件。从 2008 年 8 月起, 您可使用以下配件。

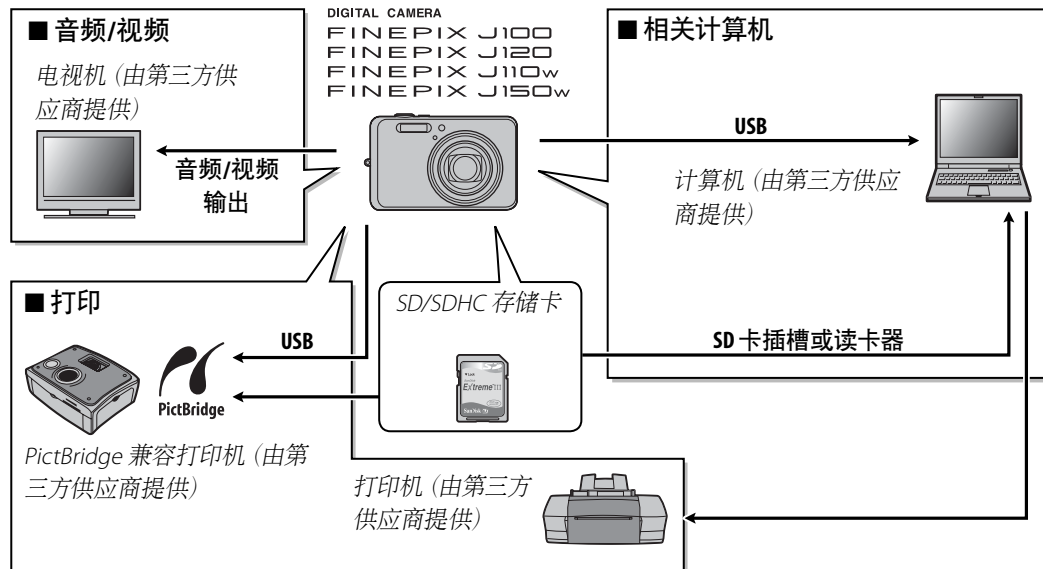

## **FUJIFILM 的配件**

从 2008 年 8 月起, 下列选购配件可由 FUJIFILM 提供。

- **NP-45 可充电锂电池** (附带) : 您可以根据需要购买其它 NP-45 超薄电池。
- **BC-45 电池充电器**: 您可按需要购买备用电池充电器。环境温度为 +23 °C 时, 使用 BC-45 将 NP-45 电池充满电需要大约 180 分钟。
- **AC-5VX 交流电源适配器** (需要 CP-45 直流电源接头) : 适用于长时间回放或复制照片至计算机时 (电源适配器和插头的形状根据销售地的不同而有所变化) 。
- **CP-45 直流电源接头**: 用于将 AC-5VX 交流电源适配器连接至相机。

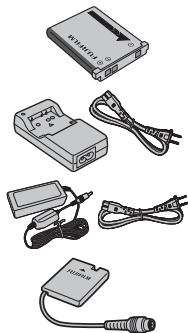

# 保养您的相机

为确保您可以持久享用本产品, 请遵循以下注意事项。

## 存放和使用

如果准备长期不使用相机, 请将电池和存储卡取出。请勿在下列场所存放或使用本相机:

- 有雨、水蒸气或烟雾的地方
- 非常潮湿或灰尘弥漫之处
- 阳光直射或极端高温之处, 如晴天封闭的车内
- 过于寒冷的地方
- 可能受到强烈震动的位置
- 可能受到强大磁场影响的位置, 如广播天线、电线、雷达发射器、发动机、变压器或磁铁附近
- 长期接触挥发性化学药品(如杀虫剂)的场所
- 橡胶或聚乙烯基制品旁

## ■ 进水和进沙注意事项

相机进水或进沙还可能损坏相机及其内部电路和结构。在沙滩或海滨使用相机时, 注意不要让相机沾上水或沙子。请勿将相机放在潮湿的地方。

## ■ 冷凝注意事项

温度突然升高时, 比如在寒冷天进入有暖气的大楼可能会造成相机内部凝结水汽。此时应关闭相机, 等一小时后再将其开启。若存储卡上凝结水汽, 请取出存储卡并待水汽消散后再使用。

## 清洁

使用吹气球去除镜头和显示屏上的灰尘, 然后用柔软的干布将其轻轻擦拭。若仍未清除干净, 请在 FUJIFILM 镜头清洁纸上蘸少量的镜头清洁剂, 然后轻轻擦拭污迹即可将其去除。请注意不要刮擦镜头或显示屏。相机机身可使用柔软的干布进行清洁。请勿使用酒精、稀释剂或其它挥发性化学药品。

## 旅行

请将相机放置在随身携带的行李中。托运的行李可能会受到强烈震动, 导致相机损坏。

# 故障排除

## 电源和电池

问题	可能原因	解决方法	页码	
电源	相机无法开启。	电池电量耗尽。	将电池充电或插入充满电的备用电池。	5, 7
		电池极性装反了。	按照正确方向重新插入电池。	7
		电池盒盖未关好。	关好电池盒盖。	8
		交流电源适配器和直流电源接头未正确连接。	确保交流电源适配器和直流电源接头正确连接。	—
	电池电量迅速耗尽。	电池过冷。	将电池放在衣袋中或其它温暖的地方以使其回暖, 然后在即将拍摄前再将电池插入相机。	7
		电池端子上有脏物。	用柔软的干布清洁电池端子。	—
		电池已经过无数次充电。	电池已达最终的充电寿命。请购买新电池。	—
	相机突然关闭。	电池电量耗尽。	将电池充电或插入充满电的备用电池。	5, 7
		交流电源适配器或直流电源接头断开了连接。	确保交流电源适配器和直流电源接头正确连接。	—
	电池充电器	充电无法开始。	电池未正确插入。	将电池重新插入充电器。
电池极性装反了。			按照正确方向重新插入电池。	5
充电缓慢。		温度太低。	在室温下为电池充电。	iv
充电指示灯点亮, 但电池未充电。		电池端子上有脏物。	用柔软的干布清洁电池端子。	—
		电池已经过无数次充电。	电池已达最终的充电寿命。请购买新电池。如果电池仍然无法充电, 请与 FUJIFILM 销售代理商联系。	—

## 菜单和显示

问题	可能原因	解决方法	页码
菜单和显示的语言不是中文简。	设置菜单中的  言語/LANG 选项未选择为中文简。	选择 中文简。	13

## 拍摄

问题	可能原因	解决方法	页码	
拍摄照片	按快门按钮时未拍摄照片。	存储卡或内存已满。	插入一张新的存储卡或删除照片。	9, 37
		存储卡或内存未格式化。	格式化存储卡或内存。	77
		存储卡接触面有脏物。	用柔软的干布清洁存储卡的接触面。	10
		存储卡已损坏。	插入一张新的存储卡。	9
		电池电量耗尽。	将电池充电或插入充满电的备用电池。	5, 7
		相机已自动关机。	开启相机。	12, 77
拍摄照片后, 显示屏变暗。	使用了闪光灯。	闪光灯充电时, 显示屏可能会变暗。请待闪光灯充满电后再继续操作。	25	
对焦	相机无法对焦。	拍摄对象贴近相机。	选择微距拍摄模式。	24
		拍摄对象远离相机。	取消微距拍摄模式。	
		拍摄对象不适合使用自动对焦。	使用对焦锁定。	22

问题		可能原因	解决方法	页码
智能脸部优先	无法使用脸部优先。	相机被设定为 ▲、🚫、☀️、❄️ 或 📷 模式。	选择其它拍摄模式。	29
	未检测到脸部。	拍摄对象的脸部被太阳镜、帽子、长发或其它物体遮挡。	移开障碍物。	19
		拍摄对象的脸部仅占画面的小部分区域。	改变构图以使拍摄对象的脸部占画面的大部分区域。	
		拍摄对象的头部倾斜或平仰。	让拍摄对象摆正头部。	15
		相机倾斜。	摆正相机。	
	拍摄对象脸部光线不足。	在明亮光线下进行拍摄。	—	
	选错了拍摄对象。	所选拍摄对象比主要拍摄对象距离画面中心更近。	重新构图或者关闭脸部优先并使用对焦锁定构图。	22
特写	无法使用微距拍摄模式。	相机被设定为 🦋、👁️、▲、🚫、🌙、📷、👁️、☀️、📷、📷 或 📷 模式。	选择其它拍摄模式。	29
闪光灯	闪光灯不闪光。	闪光灯正在充电。	待闪光灯充满电后再继续操作。	17
		☺️、▲、📷、☀️、❄️、📷 或 📷 模式被选定。	选择其它拍摄模式。	29
		电池电量耗尽。	将电池充电或插入充满电的备用电池。	5, 7
		相机处于连拍模式。	将 📷 连拍 设定为 关。	62
		闪光灯关闭 (📷)。	选择其它闪光模式。	25
无法使用某些闪光模式。	相机被设定为 📷、☺️、👁️、👁️、📷、▲、🚫、🌙、📷、📷、📷、📷、☀️、❄️、❄️、❄️、❄️、❄️、❄️、❄️、❄️、❄️ 或 📷 模式。	选择其它拍摄模式。	29	
闪光灯无法完全照亮拍摄对象。	拍摄对象不在闪光范围内。	将拍摄对象置于闪光范围内。	96	
	闪光灯窗口被遮挡。	正确持拿相机。	15	





问题		可能原因	解决方法	页码
图像问题	照片模糊。	镜头太脏。	清洁镜头。	81
		镜头被遮挡。	让遮挡物远离镜头。	15
		!AF 在拍摄过程中出现且对焦框显示为红色。	在拍摄前检查对焦。	16, 22, 88
	📷 在拍摄照片时显示。	使用闪光灯或三脚架。	25	
照片上有斑点。	周围环境温度太高且拍摄对象光线不足。	这属于正常现象并非故障。请选择较低的感光度。	58	
记录	照片未被记录。	拍摄过程中断电。	在连接交流电源适配器/直流电源接头之前将相机关闭。若未关闭相机,则可能会导致文件损坏或者存储卡或内存损坏。	—

## 回放

问题		可能原因	解决方法	页码
照片	照片上有颗粒。	照片由其它品牌或型号的相机所拍摄。	—	—
	回放变焦无效。	照片拍摄于图像尺寸为 <b>03M</b> 时,或由其它品牌或型号的相机所拍摄。	—	—
音频	动画回放时没有声音。	回放音量过低。	调整回放音量。	41, 76
		麦克风被挡住。	录制过程中正确持拿相机。	39
		扬声器被挡住。	回放过程中正确持拿相机。	41
删除	所选照片没有删除。	选来删除的某些照片被保护。	使用最初用来应用保护的设备解除保护。	67
画面计数规则	文件编号意外重置。	相机处于开启状态时,打开了电池盒盖。	在打开电池盒盖以更换电池或插入存储卡之前关闭相机。	12, 75

## 连接



问题		可能原因	解决方法	页码
电视机	没有照片或声音。	相机未正确连接。	正确连接相机。	42
		在动画回放过程中连接了附带的 A/V 线。	在动画回放后连接相机。	41, 42
		电视机输入选项设为了“TV”。	将输入选项设定为“视频”。	—
		相机未设定为正确的视频标准。	使相机  <b>视频系统</b> 设定与电视机相匹配。	42, 73
	电视机的音量太低。	调整音量。	—	
无色彩。	相机未设定为正确的视频标准。	使相机  <b>视频系统</b> 设定与电视机相匹配。	42, 73	
计算机	计算机无法识别相机。	相机未正确连接。	正确连接相机。	54
PictBridge	无法打印照片。	相机未正确连接。	正确连接相机。	43
	打印机关闭。		开启打印机。	—
	仅打印一份。 日期未打印。	打印机不兼容 PictBridge。	—	—



## 其它

问题	可能原因	解决方法	页码
按下快门按钮后无任何反应。	相机暂时出现故障。	取出电池后将其重新插入, 或断开交流电源适配器/直流电源接头后将其重新连接。	7
	电池电量耗尽。	将电池充电或插入充满电的备用电池。	5, 7
相机无法正常工作。	相机暂时出现故障。	取出电池后将其重新插入, 或断开交流电源适配器/直流电源接头后将其重新连接。如果仍有问题, 请与 FUJIFILM 销售代理商联系。	7, 100

## 警告信息和显示

屏幕中将显示以下警告：

警告	说明	解决方法
 (红色)	电池电量低。	将电池充电或插入充满电的备用电池。
 (闪烁红色)	电池电量已经耗尽。	
	快门速度低。照片可能模糊。	使用闪光灯或将相机固定在三脚架上。
<b>!AF</b> (显示为红色并出现红色对焦框)	相机无法对焦。	<ul style="list-style-type: none"><li>使用对焦锁定对焦于相同距离的其它拍摄对象，然后重新构图 (第 22 页)。</li><li>若拍摄对象光线不足，则尝试在距离约 2m 处进行对焦。</li><li>拍摄特写照片时使用微距拍摄模式进行对焦。</li></ul>
<b>!AE</b> (闪烁红色)	拍摄对象太亮或太暗。照片将会曝光过度或曝光不足。	若拍摄对象较暗，则使用闪光灯。
对焦错误	相机故障。	将相机关闭然后重新开启，注意不要接触镜头。如果仍然显示此信息，请与 FUJIFILM 销售代理商联系 (第 100 页)。
变焦错误		
无卡	在回放菜单中选择了 <b>复制</b> 时未插入存储卡。	插入一张存储卡。
卡未初始化	存储卡或内存没有格式化。	格式化存储卡或内存 (第 77 页)。
	存储卡接触面需要进行清洁。	用柔软的干布清洁存储卡的接触面。如果仍显示错误信息，请格式化存储卡 (第 77 页)。格式化后若仍显示此信息，则更换存储卡。
	相机故障。	请与 FUJIFILM 销售代理商联系 (第 100 页)。
卡保护	存储卡被锁定。	解除存储卡的锁定 (第 9 页)。
存储线路繁忙	没有正确地格式化存储卡。	使用相机格式化存储卡 (第 77 页)。

警告	说明	解决方法
卡错误	用于相机的存储卡没有格式化。	格式化存储卡 (第 77 页)。
	存储卡接触面需要进行清洁或存储卡已损坏。	用柔软的干布清洁存储卡的接触面。如果仍显示错误信息, 请格式化存储卡 (第 77 页)。格式化后若仍显示此信息, 则更换存储卡。
	相机故障。	请与 FUJIFILM 销售代理商联系 (第 100 页)。
 存储介质满	存储卡或内存已满; 无法记录或复制照片。	删除照片或插入一张有更多剩余空间的存储卡。
 存储介质满 内存已满。 请插入一张新卡		
写错误	存储卡错误或连接错误。	重新插入存储卡或将相机关闭后重新开启。如果仍然显示此信息, 请与 FUJIFILM 销售代理商联系 (第 100 页)。
	没有足够的剩余存储空间记录其它照片。	删除照片或插入一张有更多剩余空间的存储卡。
	存储卡或内存没有格式化。	格式化存储卡或内存 (第 77 页)。
读错误	文件已损坏或不是由本相机所创建。	此文件无法回放。
	存储卡接触面需要进行清洁。	用柔软的干布清洁存储卡的接触面。如果仍显示错误信息, 请格式化存储卡 (第 77 页)。格式化后若仍显示此信息, 则更换存储卡。
	相机故障。	请与 FUJIFILM 销售代理商联系 (第 100 页)。

警告	说明	解决方法
画面编号已满	相机已用完画面编号（当前画面编号为 999-9999）。	格式化存储卡并将  设置 菜单中的  画面计数规则 选项设为 <b>清零</b> 。拍摄一张照片将画面编号重设为 100-0001，然后返回  画面计数规则 菜单并选择 <b>连续</b> 。
拍摄画面过多	在按日期排序画面中选择了包含 4,999 张以上照片的日期。	选择其它日期。
无法执行  无法执行	减轻红眼无法应用于所选照片或动画。	—
画面保护	试图删除或旋转受保护照片。	删除或旋转照片前先解除保护。
 没有图像	在回放 <b>复制</b> 菜单所选的源设备中未包含任何照片。	选择其它源设备。
 没有图像		
 无法裁切	试图裁切  照片。	
无法裁切	选来进行裁切的照片已损坏或者不是由本相机所创建。	这些照片无法裁切。
DPOF 文件错误	当前存储卡上的 DPOF 打印预约包含 999 张以上的图像。	将照片复制到内存中并创建一个新的打印预约。
无法设定 DPOF	无法使用 DPOF 打印照片。	—
 无法设定 DPOF	无法使用 DPOF 打印动画。	—
无法旋转	照片无法旋转。	—
 无法旋转	动画无法旋转。	—
无法连接	照片正在打印或复制到计算机或其它设备时发生了连接错误。	确认该设备已开启且 USB 线已连接上。
打印错误		检查打印机（有关详情，请参阅打印机使用手册）。如果要继续打印，请将打印机关闭并重新开启。
打印错误 继续？	打印机缺纸或墨，或者其它打印机错误。	检查打印机（有关详情，请参阅打印机使用手册）。如果打印未自动恢复，请按下 <b>MENU/OK</b> 恢复打印。

警告	说明	解决方法
无法打印	试图打印动画, 打印非本相机创建的照片或打印其格式为此打印机不支持的照片。	由其它设备所创建的动画和某些照片无法打印。如果照片由本相机所创建, 请参阅打印机使用手册以确认该打印机是否支持 JFIF-JPEG 或 Exif-JPEG 格式。若该打印机不支持这类格式, 则无法打印此类照片。

## 术语表

**数码变焦：**与光学变焦不同，数码变焦不会增加可视细节量。相反，使用光学变焦时的可视细节在数码变焦下只是被简单地放大，产生有少许“颗粒”的图像。

**DPOF (数码打印预约格式)：**一种使照片从保存在内存中或存储卡上的“打印预约”进行打印的标准。打印预约中的信息包括要打印的照片以及每张照片的打印份数。



**EV (曝光值)：**它由图像传感器的感光度以及图像传感器暴露时进入相机的光线数量所决定。每当光线数量翻倍时，曝光值增加 1；每当光线数量减半时，曝光值减少 1。您可通过调整光圈和快门速度来控制进入相机的光线数量。

**Exif Print：**使用该标准，在打印过程中可将与照片一起存储的信息用于最佳色彩再现。

**JPEG (联合图像专家组)：**一种用于彩色图像的压缩文件格式。压缩率越高，照片在显示时信息损失越大且质量下降更加明显。

**Motion JPEG：**一种将图像和声音保存在一个单独文件的 AVI (音频视频交错) 格式，且以 JPEG 格式记录图像。Motion JPEG 文件可在 QuickTime 3.0 或更新版本中进行播放。

**拖影：**CCD 中特有的一种现象，当遇到强光 (如阳光或反射的阳光) 时，在画面中会出现白色条纹。

**WAV (波形音频格式)：**一种标准 Windows 音频文件格式。WAV 文件带有“\*.WAV”扩展名并且可以是压缩的或非压缩的。本相机采用非压缩 WAV 格式。您可使用 Windows Media Player 或者 QuickTime 3.0 或更新版本播放 WAV 文件。

**白平衡：**人脑可以自动适应光源色彩的变化，因此当光源色彩发生改变时，位于某种光源下的白色物体看上去仍然是白色的。数码相机可以根据光源色彩处理图像来模仿这一调整。该处理就是所谓的“白平衡”。





# 闪光模式和拍摄模式

可用闪光模式取决于拍摄模式 (第 29 页) 及在  **脸部优先** 中的所选项。



■  **脸部优先**:  预览  关 或 关

闪光模式	拍摄模式																		
																	TEXT		
<b>AUTO</b>	✓	—	✓	✓	✓	✓	—	✓	—	—	✓	✓	—	—	—	✓	—	—	✓
	✓	—	✓	✓	✓	✓	—	✓	—	—	✓	✓	—	✓	—	—	—	✓	✓
	✓	✓	✓	—	✓	✓	✓	✓	✓	✓	✓	✓	✓	✓	—	✓	✓	✓	✓
<b>S4</b>	—	—	—	✓	—	✓	—	—	✓	—	—	—	—	—	—	—	—	—	✓

\* 红眼修正自动开启。请参阅下文。

■  **脸部优先**:  预览  预览

闪光模式	拍摄模式																		
																	TEXT		
	✓	—	✓	✓	✓	✓	—	—	—	—	✓	✓	—	—	—	✓	—	—	✓
	✓	—	✓	✓	✓	✓	—	—	—	—	✓	✓	—	✓	—	—	—	—	✓
	✓	✓	✓	—	✓	✓	—	—	✓	✓	✓	✓	—	✓	—	—	✓	—	✓
	—	—	—	✓	—	✓	—	—	✓	—	—	—	—	—	—	—	—	—	✓

\* 红眼修正 ( 预览  预览) 不可用。

## 内存/存储卡容量

下表列出了不同图像画质下的可拍摄时间或可拍摄照片数量。所有数据都是近似值；文件尺寸也因拍摄场景的不同而有所不同，因此可保存文件数量将产生较大变化。可拍摄的图像数或剩余时间长度在相等比率下可能不会减少。

	10M F	10M N	3:2	5M	3M	2M	03M	640	320	
图像尺寸 (像素)	3648 × 2736		3648 × 2432	2592 × 1944	2048 × 1536	1600 × 1200	640 × 480	640 × 480	320 × 240	
文件大小	4.9MB	2.5MB	2.2MB	1.2MB	780KB	630KB	130KB	—	—	
内存(约 24MB)	4	9	10	18	30	37	169	29秒	53秒	
SD 卡	512MB	200	220	390	610	770	3430	9分钟	17分钟	
	1GB	200	400	450	780	1230	1540	6880	19分钟	35分钟
	2GB	400	800	890	1540	2470	3090	12390	39分钟	71分钟
SDHC 卡	4GB	810	1610	1790	3100	4960	6200	24820	79分钟*	143分钟*
	8GB	1620	3230	3600	6220	9950	12440	47130	160分钟*	288分钟*

\* 所有动画文件的总长度。单个动画大小不能超过 2GB。

# 技术规格

系统	
型号	FinePix J100/FinePix J110w/FinePix J120/FinePix J150w 数码相机
有效像素	1000 万
CCD	1/2.3 英寸、正方像素 CCD 并带主色滤镜
存储介质	• 内存 (约 24 MB) • SD/SDHC 存储卡 (请参阅第 9 页)
文件系统	遵循相机文件系统设计规则 (DCF) - Exif 2.2 以及数码打印预约格式 (DPOF)
文件格式	• 静态照片: Exif 2.2 JPEG (压缩) • 动画: Motion JPEG AVI
图像尺寸 (像素)	• <b>10M F</b> : 3,648 × 2,736 • <b>10M N</b> : 3,648 × 2,736 • <b>3:2</b> : 3,648 × 2,432 • <b>5M</b> : 2,592 × 1,944 • <b>3M</b> : 2,048 × 1,536 • <b>2M</b> : 1,600 × 1,200 • <b>03M</b> : 640 × 480
文件大小	请参阅第 94 页
镜头 (FinePix J100/J120) 焦距	富士龙 5 倍光学变焦镜头、F/3.3 (广角) -5.1 (望远) f=6.3mm-31.5mm (约相当于 35 mm 格式的 35mm-175mm 或者 36.4mm-182mm; <b>3:2</b> 时)
镜头 (FinePix J110w/J150w) 焦距	富士龙 5 倍光学变焦镜头、F/3.3 (广角) -5.1 (望远) f=5.1mm-25.5mm (约相当于 35 mm 格式的 28mm-140mm 或者 29.1mm-145.6mm; <b>3:2</b> 时)
数码变焦	约 5.7 倍 (与光学变焦组合时最大为 28.5 倍)
光圈 (广角) (FinePix J100/J120)	F3.3 和 F5.1 (广角), F5.1 和 F8.0 (望远)
光圈 (广角) (FinePix J110w/J150w)	F3.3 和 F5.2 (广角), F5.1 和 F8.0 (望远)
对焦范围 (主体至镜头前方的距离) (FinePix J100/J120)	约 60cm 至无穷远 (广角); 1.5m 至无穷远 (望远) 微距拍摄模式下: 约 5cm-80cm (广角); 1m-2m (望远)
对焦范围 (主体至镜头前方的距离) (FinePix J110w/J150w)	约 60cm 至无穷远 (广角); 1.2m 至无穷远 (望远) 微距拍摄模式下: 约 5cm-80cm (广角); 80cm-1.5m (望远)
感光度	相当于 ISO 64、100、200、400、800、1600、3200 (最大图像尺寸 <b>3M</b> ); 自动 (标准输出感光度)
测光	256 区 TTL 测光; 多重、点、平均
曝光控制	程序自动曝光
曝光补偿	-2EV 至 +2EV; 以 1/3EV 为步长 ( <b>DM</b> 模式)

## 系统

场景模式	 (数码变焦)、  (减轻红眼)、  (婴儿)、  (肖像)、  (风景)、  (运动)、  (夜景)、  (自然光)、  (海滩)、  (雪景)、  (烟火)、  (日落)、  (花卉特写)、  (聚会)、  (博物馆)、  (文字)
双重防抖	可用
智能脸部优先	可用
快门速度	1/4 秒-1/2,000 秒 (自动模式)；8 秒-1/2,000 秒 (其它模式)；机械电子混合式快门
连拍	最多 3 幅；最快约 1.7fps (幅/秒)
对焦	<ul style="list-style-type: none"> <li>· 模式：单幅自动对焦</li> <li>· 自动对焦系统：对比检测 TTL 自动对焦</li> <li>· 对焦区域选择：中心自动对焦</li> </ul>
白平衡	自动场景识别；用于直射阳光、阴影、日光荧光灯、暖白荧光灯、冷白荧光灯和白炽灯下的六种手动预设模式
自拍	约 2 秒与 10 秒
闪光灯 (FinePix J100/J120)	自动闪光灯
有效范围 (感光度设为 ISO 400)	约 60cm-3m (广角)；1.5m-1.9m (望远) 微距拍摄模式下：约 30cm-80cm (广角)；1m-1.9m (望远)
闪光灯 (FinePix J110w/J150w)	自动闪光灯
有效范围 (感光度设为 ISO 400)	约 60cm-3m (广角)；1.2m-1.9m (望远) 微距拍摄模式下：约 30cm-80cm (广角)；70cm-1.5m (望远)
闪光模式	自动、强制闪光、强制不闪光、慢同步 (红眼修正关)；自动+减轻红眼、强制闪光+减轻红眼、强制不闪光、慢同步+减轻红眼 (红眼修正开)
显示屏 (FinePix J100/J110w)	2.7 英寸, 230,000 点 非晶硅 TFT 彩色 LCD 显示屏；视野率约 97%
显示屏 (FinePix J120/J150w)	3.0 英寸, 230,000 点 非晶硅 TFT 彩色 LCD 显示屏；视野率约 97%
动画	相机可录制带单声道声音和画面大小为 640 × 480 (640) 或 320 × 240 (320)、画面速率为 30fps 的动画
拍摄选项	智能脸部优先+红眼修正、最佳取景和画面编号记忆

## 系统

回放选项	智能脸部优先+红眼修正、微型缩略图（仅限于 FinePix J120/J150w）、多幅画面回放、按日期排序、裁剪（仅限于静态照片）、幻灯片式播放和图像旋转
其它选项	PictBridge、Exif Print、语言选择（中文简、繁体、捷克语、荷兰语、英语、法语、德语、匈牙利语、意大利语、日语、韩语、波兰语、葡萄牙语、俄语、西班牙语、瑞典语和土耳其语）、时差

## 输入/输出端口

A/V OUT（音频/视频输出）	NTSC 或 PAL，带单声道声音
数码输入/输出	USB 2.0 高速，MTP/PTP 连接

## 电源/其它

电源	NP-45 可充电电池
电池寿命（NP-45）	根据 CIPA（相机及图像产品协会）标准大约可拍摄 150 张；显示屏开启，测量温度为 23°C，照片记录于一张 SD 存储卡，相机每 30 秒从最广角端至最大变焦来回缩放一次，每隔一次拍摄闪光灯以全光释放闪光，每拍摄 10 张照片相机开关一次。请注意，使用充满电的电池的可拍摄张数会因温度和拍摄条件的不同而有所不同。
相机体积	92 mm × 57.9 mm × 22.6 mm (W × H × D)，不包括突起部分
相机重量	约 141 g，不包括电池、配件和存储卡
<b>(FinePix J100/J110w)</b>	
相机重量	约 146 g，不包括电池、配件和存储卡
<b>(FinePix J120/J150w)</b>	
拍摄重量	约 158 g，包括电池和存储卡
<b>(FinePix J100/J110w)</b>	
拍摄重量	约 163 g，包括电池和存储卡
<b>(FinePix J120/J150w)</b>	
使用条件	· 温度：0°C 至 +40°C · 湿度：10% 至 80%（无冷凝）

**NP-45 可充电电池**

额定电压	直流电 3.7V
额定容量	740mAh
操作温度	0°C 至 +40°C
体积 (W × H × D)	31 mm × 39.4 mm × 5.7 mm
重量	约 15 g

**BC-45A 电池充电器**

额定输入	100–240V 交流电, 50/60Hz
输入容量	7.0 VA (100V)/10.8 VA (240V)
额定输出	4.2V 直流电, 550 mA
支持的电池	NP-45 可充电电池
充电时间	约 100 分钟
体积 (W × H × D)	85 mm × 54 mm × 20 mm
重量	约 56 g, 不包括电池
操作温度	0°C 至 +40°C

## 电池和电池充电器使用须知

- 充电过程中, 电池和充电器可能会发热。这属于正常现象而并非故障。如有可能, 请将电池置于通风处充电。
- 电池充电器在使用时可能会震动。这属于正常现象而并非故障。
- 该充电器仅可用于 NP-45 电池。
- 如果充电器导致无线电干扰, 请增加充电器和无线电接收器之间的距离。
- 请勿将充电器置于灰尘多的地方或强烈震动、极其潮湿或高温地方 (例如, 直射阳光下或加热器旁)。
- 电池充电器可在输入电压为 100-240V 的交流电和 50 或 60Hz 下使用。插头形状根据出售国的不同而有所不同; 请咨询旅行社以确定该充电器是否可在国外使用。

## 彩色电视系统

NTSC (美国国家电视系统委员会) 是一种主要被美国、加拿大和日本等国家采用的彩电广播规范。PAL (逐行相位转换) 是一种主要被中国和欧洲国家采用的彩色电视系统。

## 声明

- 技术规格如有变动, 恕不另行通知。FUJIFILM 公司对于本手册中的错误所导致的损害不承担任何责任。
- 显示屏是使用高精密技术制造的, 尽管如此, 有时在显示屏上也会出现小亮点或颜色异常现象 (特别是文本附近)。这是此类显示屏的正常现象, 而并非故障; 由本相机记录的图像不会受到影响。
- 当遇到强烈无线电干扰 (如电磁场、静电或线路噪音) 时, 数码相机可能出现操作故障。
- 由于所用镜头的特点, 所拍图像的边缘可能有些扭曲。这属于正常现象。

# 备忘录

---

---

---

---

---

---

---

---

---

---

---

---

---

---

---

---

---

---

---

---

---

---

---

---

---

---

---









## 重要事项: 请在使用软件之前阅读

在打开由富士胶片有限公司提供的 CD-ROM 光盘的包装之前, 请仔细阅读此用户许可协议。只有在接受该协议的情况下, 才可以使用 CD-ROM 光盘中的软件。您有权不接受该协议, 那样您就不需要打开包装。一旦打开包装, 即表示您接受并同意遵守此协议。

## 用户许可协议

该用户许可协议(“协议”)是富士胶片有限公司和您之间的协议, 它规定了许可的条款和条件, 该许可授权您使用由“富士”提供的软件。

该 CD-ROM 光盘中包含了第三方软件。如果第三方软件供应商为自己的软件提供独立协议, 那么该独立协议的条款适用于此第三方软件的使用, 并优先于此终端用户许可协议。

### 1. 定义

- “介质”指: 随同此协议一起提供给您的名为“FinePix的软件”CD-ROM 光盘。
- “软件”是指刻录在介质上的软件。
- “资料”是指“软件”的用户手册和随同“介质”一起提供给您的其他相关书面材料。
- “产品”是指“介质”(包括“软件”)和“资料”的总称。

### 2. “软件”的使用

“富士”授予您的许可是不可转让的和非排他性的:

- 将一个“软件”副本安装到一台可执行的二进制计算机中;
- 在安装有“软件”的计算机上使用“软件”; 并且
- 制作一份“软件”的备份。

### 3. 限制

- 事先未经“富士”的书面许可, 不得将“软件”、“介质”或“资料”的全部或任何部分散布、出借、出租或以其他方式转让给任何第三方。事先未经“富士”的书面许可, 不得将“富士”本协议中授予给您权利的全部或部分, 以从属许可、转让或其他形式转让出去。
- 除了“富士”的下列明确许可外, 您不得拷贝或复制“软件”或“资料”的全部或部分内容。
- 不得修改、改编或翻译“软件”和“资料”。不得涂改或删除出现在“软件”和“资料”上的版权及其他产权的声明。
4. 不得或不得允许任何第三方对“软件”进行逆向工程分析、解码或剖析。

### 4. 所有权

“软件”、“资料”的版权和其他产权都归“富士”或者“软件”、“资料”上注明的第三方供应商所有或保留。除了本“协议”中明确授予您的权利以外, 富士公司没有以任何形式, 包括明确或隐含的形式, 转让和授予您任何其他权利、许可及所有权。

### 5. 有限保证

从您收到该“介质”起的 90 天内, 在正常使用条件下, “富士”向您保证, 该“介质”在材料和工艺上不存在任何缺陷。如果该“介质”未能符合上述保证标准, “富士”将以无任何缺陷的“介质”更换有缺陷的“介质”。对于“介质”中的任何缺陷, “富士”的全部责任以及您可获得之唯一、只限您本人的补偿, 明确地局限于“富士”为您更换有缺陷的“介质”。

### 6. 非保证声明

除了本许可的第 5 条之外, “富士”仅“照原样”提供产品, 对该产品不提供任何明确或隐含的保证。对于其他任何事项, 包括但不限于未侵犯任何版权、专利、商业秘密或任何第三方的任何其他产权、其适用性或任何特殊目的之适用性等, “富士”不作任何保证, 包括明确、隐含或法定的保证。

### 7. 有限责任

在任何情况下, 对由于使用本产品或无法使用本产品所引起的一般的、特殊的、直接的、间接的、继发的、伴随的或其他损害(包括利润损失或挽救措施产生的损失), “富士”即使事先知道这种损害的可能性, 也不负任何责任。

### 8. 禁止出口

应清楚无论是“软件”还是其中的任何部分都不得转运、或出口到任何国家, 或以任何方式违反关于“软件”的出口管理法律和规定。

### 9. 终止

如果您违反了本许可协议的任何条款或条件, “富士”有权不作任何声明立即中止本协议。

### 10. 期限

除非按照本协议中第 9 条提前中止本协议, 本协议在您停止使用该“软件”之前一直有效。

### 11. 中止时的义务

在本协议中止或到期时, 您应当负责并自费立即删除或销毁所有“软件”(包括其拷贝件)、“介质”和“资料”。

### 12. 管辖法律

本协议应由日本法律管辖和解释。

**13. 在中华人民共和国, 如本协议的任何内容与中华人民共和国的强制性法律存在冲突, 则冲突部分应以中华人民共和国的该等强制性法律为准。**

**FUJIFILM**

销售商: 富士胶片(中国)投资有限公司  
地址: 上海市浦东新区浦建路 76 号 11 楼 04-08 单元  
邮政编码: 200021  
产品咨询 Tel: 400-820-6300 800-820-6300