

# Panasonic®

型号

TH-42PF20C

TH-50PF20C

使用说明书  
高清晰度等离子监视器  
High Definition Plasma Display Monitor



## HDMI

中文

请在使用本产品之前，仔细阅读使用说明书，  
并妥善保存使用说明书以备日后参考之用。

TQB3DA0011

# 亲爱的Panasonic产品用户:

欢迎您加入Panasonic产品用户大家庭, 我们希望您在将来多年内能通过您崭新的等离子监视器获得全新享受。

若要使您的监视器达到最佳性能, 请在进行任何调整之前仔细阅读使用说明书, 并将使用说明书妥善保管, 以作日后参考之用。

同样请您保管好购买发票, 并在使用说明书封底指定空白处注明您所购监视器的型号和制造编号。

## 目录

重要安全说明.....	3	显示方向.....	41
安全预防措施.....	4	多画面设定.....	42
配件.....	7	如何设定多画面.....	42
随带配件.....	7	ID遥控功能.....	43
安装遥控器电池.....	7	双画面设定.....	44
连接.....	8	纵向切割设定.....	45
喇叭连接.....	8	如何设定纵向切割.....	45
电源线连接及固定, 电缆固定.....	8	输入信号设置.....	47
视频设备连接.....	9	YUV/RGB信号输入选择.....	47
VIDEO和COMPONENT / RGB IN连接.....	9	信号菜单.....	48
HDMI连接.....	10	3D Y/C滤波-用于NTSC视频图像.....	48
DVI-D IN连接.....	10	彩色制式.....	49
PC输入端子连接.....	11	真实影院.....	49
SERIAL端子连接.....	12	XGA模式.....	49
电源开/关.....	13	降噪.....	50
选择输入信号.....	15	同步信号.....	51
基本控制.....	16	SDI导通.....	51
宽高比控制.....	18	输入信号显示.....	52
双画面模式.....	19	网络设定.....	52
数码缩放.....	21	选项调整.....	53
屏幕菜单显示.....	22	Weekly Command Timer.....	56
调整图像位置/大小.....	24	Audio input select(音频输入选择).....	58
图像调整.....	27	网络功能的使用.....	59
高级设定.....	28	网络连接示例.....	59
自定义图像质量.....	29	命令控制.....	59
保存设置.....	30	PJLink™ 协议.....	60
读取设置.....	31	使用Web浏览器控件.....	61
编辑设置.....	31	使用Web浏览器控件前.....	61
声音调节.....	32	从Web浏览器访问.....	61
SDI声音输出.....	32	显示控制(BASIC CONTROL/OPTION CONTROL	
当前时间设定/时钟设定.....	32	屏幕).....	62
当前时间设定.....	33	网络设定(网络设定屏幕).....	63
时钟设定.....	33	密码设定(密码设定屏幕).....	63
屏幕保护(防止残像产生).....	34	故障排除.....	64
设置屏幕保护时间.....	35	宽高比模式列表.....	65
减少屏幕残像.....	36	输入信号适用列表.....	66
延长使用寿命设定.....	36	出厂设定.....	67
降低电源功耗.....	39	Weekly Command Timer指令列表.....	68
定制输入状态显示.....	40	规格.....	69
选择屏幕菜单语言.....	41		

# 重要安全说明

## 警告：

- 1) 切勿将监视器置于雨水或潮湿处，以免发生火灾或电击等事故。  
切勿将装有水的容器(花瓶、杯子、化妆盒等)放在监视器上(包括架子在内)。  
不得将明火放置于监视器上，如点燃的蜡烛等。
- 2) 切勿拆下后盖，以防电击。监视器内部并无用户自行处理的部件。若有问题，请联系Panasonic客户服务中心。
- 3) 切勿拆除电源插头上的接地针。监视器上装有一个接地三针型插头。为了安全起见，此插头仅与接地型电源插座配合使用。如果您不能将插头插入插座，请联系专业电气人员。  
切勿小看接地插头的作用。
- 4) 为了防止电击，确保交流电源线插头上的接地针一定要牢固地连接好。

## 注意事项

监视器适用于在相对无电磁干扰的环境里使用。若在强电磁场附近或是有电磁噪音覆盖输入信号的地方使用监视器，将会引起画面或声音发生波动或是产生噪音等干扰现象。  
为了避免监视器受到损害，请将其放置于远离强电磁场的地方。

## 商标说明

- VGA为国际商业机器公司(IBM)的商标。
- Macintosh为美国苹果公司的注册商标。
- S-VGA, XGA, SXGA, UXGA为视频电子标准协会(VESA)的注册商标。  
即使未对这些公司或产品商标作特别说明，这些商标也已完全受到认可。
- HDMI、HDMI标志及高清晰度多媒体接口是HDMI Licensing LLC在美国和其它国家的商标或注册商标。

## 提醒：

切勿让静止画面显示太长时间，否则等离子监视器上会留下永久性的残像。  
静止画面包括标志、视频游戏、电脑图像、图文数据和以4:3模式显示的图像。

# 安全预防措施

## 警告

### ■ 安装

该型号的等离子监视器仅可与以下可选附件一起配套使用。使用其他类型的可选附件则可能会不太稳定，从而导致伤害事故的发生。

(以下所有附件均由松下电器产业株式会社生产)

- 喇叭 .....TY-SP42P8C-K (TH-42PF20C),  
TY-SP50P8C-K (TH-50PF20C)
- 安置台架.....TY-ST20-KC
- 移动支架 .....TY-ST58PF20C
- 壁挂式框架(垂直安装型) .....TY-WK42PV20C
- 壁挂式框架(角度可变型) .....TY-WK42PR20C
- 天花板吊架 ..... TY-CE42PS20C
- BNC双向视频信号端子板 .....TY-FB9BDC
- 带音频的HD-SDI信号端子板 .....TY-FB10HDC
- Dual Link HD-SDI信号端子板.....TY-FB11DHDC
- 双HDMI端子板 .....TY-FB10HMDC
- IR端子板.....TY-FB9RTC
- DVI-D端子板.....TY-FB11DDC
- AV端子盒.....TY-TB10AVC
- 触摸屏 .....TY-TP42P10SC (TH-42PF20C),  
TY-TP50P10SC (TH-50PF20C)
- 减反射滤光片.....TY-AR42P12W (TH-42PF20C) ,  
TY-AR50P12W (TH-50PF20C)

安装时应随时向授权人员咨询。

小的部件应放置在儿童触摸不到的地方，以防意外吞咽。丢弃不使用的部件，包括包装材料和塑料袋，以防发生潜在危险或窒息。

切勿将等离子监视器放在斜面或不稳平面上。

- 等离子监视器可能会倾覆或翻倒。

切勿将任何物体放置于等离子监视器顶部。

- 如果有水溅到等离子监视器上或有外物进入监视器内部，那么可能会引起短路，随之导致发生火灾或电击。  
如果有外物进入监视器内部，必须立即切断电源并与Panasonic客户服务中心(参见封底)联系。

搬运时需保持垂直位置：

- 应竖直搬运监视器，如果倒置搬运可能会引起监视器内部电路受损。

应保持足够的通风性，避免监视器的通风口被报纸、桌布及窗帘等物品挡住。

保持足够的通风性

如果使用等离子监视器的台座（可选附件），必须在监视器上方、左侧和右侧至少要留出10厘米间距，在背部至少留出7厘米的间距，并在监视器与地面留出空间。若使用挂壁式的支架，应遵照操作手册进行安装。（如果在操作手册中没有指定安装的尺寸，那么在上方、底部、左侧和右侧至少留出10厘米的间距，而在背部至少要有7厘米的间距。）

当垂直安装等离子监视器时

电源开关打开时，安装等离子监视器垂直显示。并在“初始设定”菜单中设置显示方向为“纵向”。（见第41页）

### ■使用等离子监视器

等离子监视器的使用电源为220V~，50/60Hz。

切勿盖住通风孔。

- 这样的话可能会使等离子监视器产生过热现象，从而使等离子监视器发生火灾或损坏。

切勿将外物插入等离子监视器。

- 切勿将任何金属物件或可燃物件插入通风孔，或是挂在等离子监视器上，若这样做的话会引起火灾或电击。

切勿拆掉后盖或是用其他方式来对其进行改装。

- 等离子监视器里有着会引起严重电击的高电压。若要进行检查、调整和修理时，请联系Panasonic客户服务中心。（参见封底）

请将电源插座设置在方便使用的地方。

带有CLASS I构造的仪器应该连接到带有接地保护的电源插座。

切勿使用非原配的电源线。

- 这样做会引起火灾或电击。

一定要将电源插头牢牢插入插座。

- 如果插头没有完全插入，那么所产生的热将会引起火灾。不能使用有损坏的插头或有松动的电源插座。

切勿用湿手触摸电源插头。

- 这样做会引起电击。

切勿损坏电源线。若要断开电源，则要拿住插头外壳，而不能拉电源线。

- 切勿损坏电源线、修改电源线、将重物放在电线上、对电源线加热、把电源线放在热物附近、扭曲电源线、过分弯曲电源线或拉电源线。若这样做的话则可能会引起火灾或电击。如果电源线损坏的话，请联系Panasonic客户服务中心。（参见封底）

如果在很长一段时间内不使用等离子监视器的话，请将电源插头从插座上拔掉。

### ■如果在使用的过程中发生问题

如果发生问题(如没有画面或声音)，或是等离子监视器里面有冒烟或散发异常的气味，必须立即将电源插头从插座上拔掉。

- 如果您在这种情况下继续使用等离子监视器，则可能会发生火灾或电击。在检查完没有烟散发出来后，请联系Panasonic客户服务中心(参见封底)，进行必要的修理。自行修理等离子监视器会非常危险，因此千万不可这样做。

如果有水或异物进入等离子监视器、等离子监视器跌落、或者外壳有损的话，必须立即切断电源。

- 如果不这样做，可能会发生电路短路，从而引起火灾。如果需要修理，请联系Panasonic客户服务中心。（参见封底）

### ⚠ 注意事项

#### ■ 使用等离子监视器时

切勿把您的双手、脸部或其他物体靠近等离子监视器的通风孔处。

- 从等离子监视器顶部通风孔里散发出来的热气很烫。切勿把您的双手、脸部或其他不能抗热的物体靠近此通风口，否则会灼伤或使物体产生变形。

在移动等离子监视器前须确保所有电线全部断开。

- 如果在有些电线没有断开的情况下移动等离子监视器，电线则可能会受损，因而会引起火灾或电击。

在进行任何清洁之前必须将电源线从插座上断开。

- 若不这样的话则会发生电击。

定期清洁电源线以防止积尘过多。

- 如果电源线积尘过多，由此产生的湿气会损坏绝缘表面，从而会引起火灾。因此，须将电源插头从插座上拔下来并用干布将电源线擦拭干净。

切勿燃烧或损坏电池。

- 应避免将电池暴露在太阳、火或者其他类似过热的地方。

本等离子监视器发射红外线，因此会影响其他红外线通讯设备。

在您的等离子监视器的直射光或反射光路径上不要安装红外线通讯设备。

### 清洁与保养

由于屏幕表面涂有保护薄膜，所以保养屏幕要特别小心。只可用干净的软布轻轻擦拭屏幕，否则会破坏屏幕薄膜，留下永远不可消除的痕迹。

- 如果屏面特别脏的话，则要将不脱毛的软布先浸在纯水或稀释100倍的中性洗涤剂的水中后，拧干再擦拭，然后再用同类型干布均匀轻轻擦拭，直至屏面变干。
- 切勿用手指甲或其他硬物刮擦或敲击屏幕，否则可能会损伤屏幕。此外，须避免碰到挥发性物质(如杀虫剂、稀释剂等溶剂)，以免严重损伤屏幕。

如果外壳变脏，须用干燥的软布来清洁。

- 如果外壳特别脏的话，则要将布先浸在加有少量中性洗涤剂的水中，然后拧干这块布后再擦拭。最后再用一块干布来擦干。
- 切不可让任何清洁剂直接与等离子监视器表面接触。  
如果水滴滴到监视器里面，则会导致监视器工作异常。
- 避免碰到挥发性物质(如杀虫剂、稀释剂等溶剂)，以免严重损伤表面质量，或者产生表面油漆剥落的现象。此外，不可与橡胶或PVC所制物品长时间接触。

# 配件

## 随带配件

检查一下您是否有以下配套附件，并在方框中打勾。



使用说明书

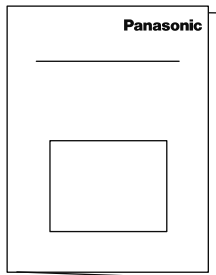

遥控器  
N2QAYB000433

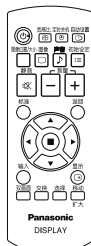

遥控器电池  
(R6型号×2)

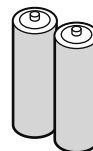

电源线

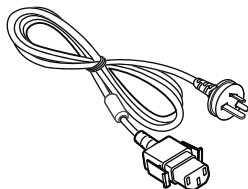

电缆固定带×3  
TMME289

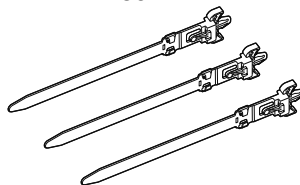

铁线芯×2  
J0KG00000146 (2副)

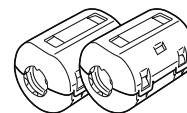

使用铁线芯应该遵守EMC标准。(详见第59页)

## 安装遥控器电池

### 用两节R6的电池

1. 将遥控器的正面向下，按下电池盖的卡口，按图示方向将电池盖打开。
2. 按照电池舱内所示方向装入电池（电池的+、-极必须与电池舱内所示的标记一致）。
3. 然后盖上电池盖，按图示方向合紧，直至听到啪的一声。

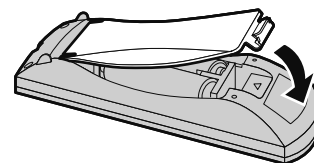
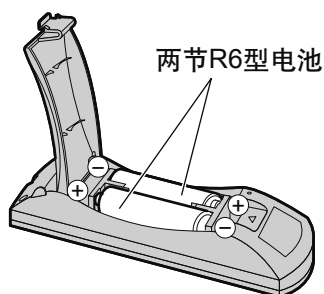
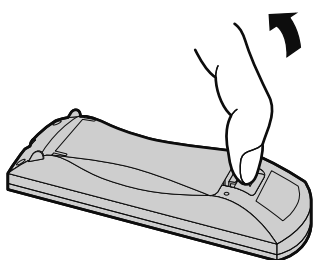

### 帮助性建议：

如果经常使用遥控器，可用碱性电池来更换旧电池，以便有更长的使用寿命。

### ⚠ 电池使用注意事项

不正确的使用电池会造成电池漏液，这样会腐蚀遥控器，请以环保方式废弃电池。必须遵守以下预防措施：

1. 电池应成对更换，更换时请使用新电池。
2. 切勿混用新旧电池。
3. 切勿混用不同类型的电池（例如：将“碳锌”电池与“碱性”电池混用）。
4. 切勿对使用过的电池进行充电、短路、拆装、加热或焚烧。
5. 仅在遥控器操作时好时坏或无法遥控监视器的情况下才有必要更换电池。
6. 切勿燃烧或损坏电池。  
应避免将电池暴露在太阳、火或者其他类似过热的地方。

# 连接

## 喇叭连接

连接喇叭时，必须确保使用的是本监视器可选配件中的喇叭。  
关于喇叭安装的细节，请参阅喇叭的安装说明书。

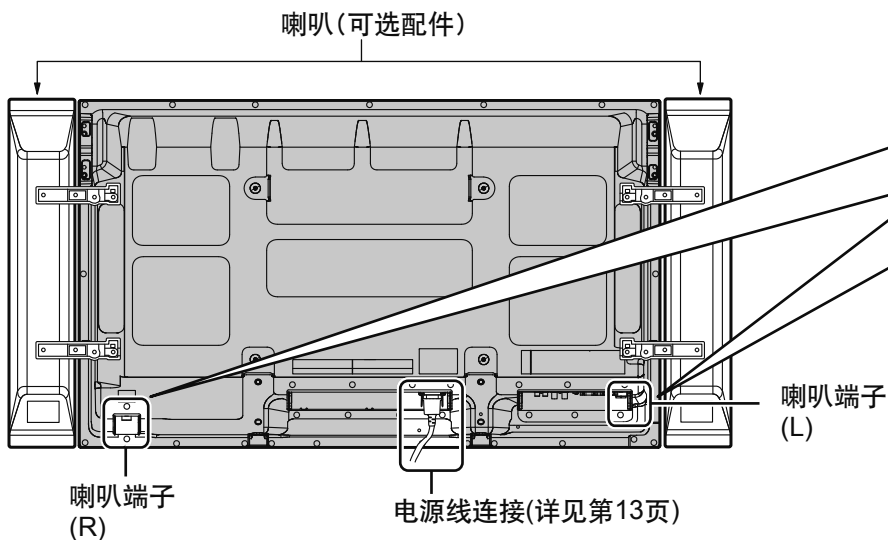

## 电源线连接及固定，电缆固定

### 电源线固定方式

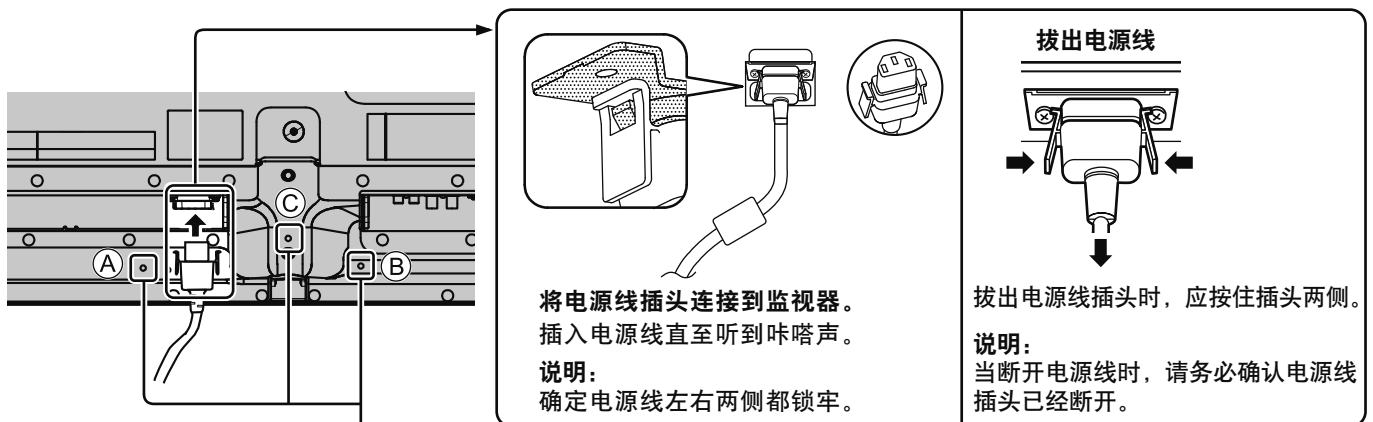

### 使用壁挂式框架(垂直安装型)时

#### 说明：

使用壁挂式框架(垂直安装型)(TY-WK42PV20C)时，用孔(A)和(B)固定电缆。如果孔(C)上使用了电缆固定带，则电缆可能会卡在壁挂式框架中。

### 使用电缆固定带

按要求使用固定带将电缆固定住。

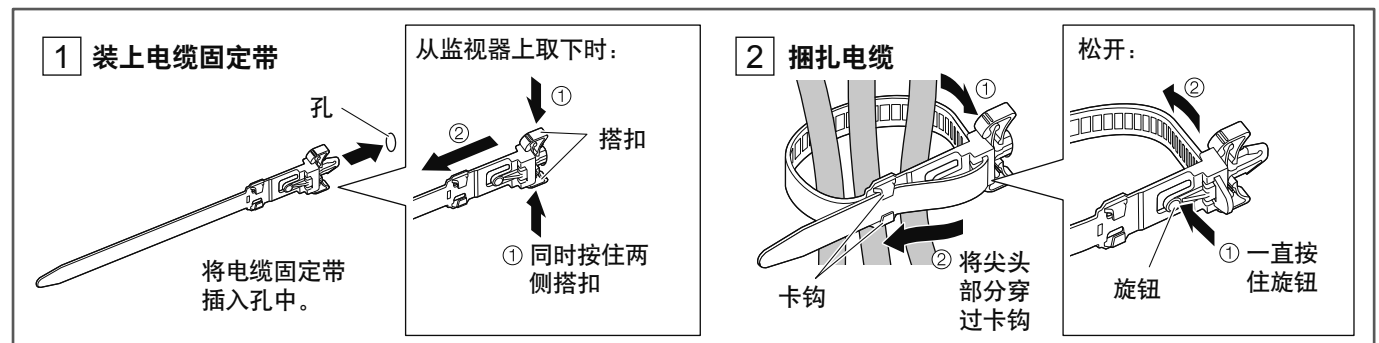



## 视频设备连接

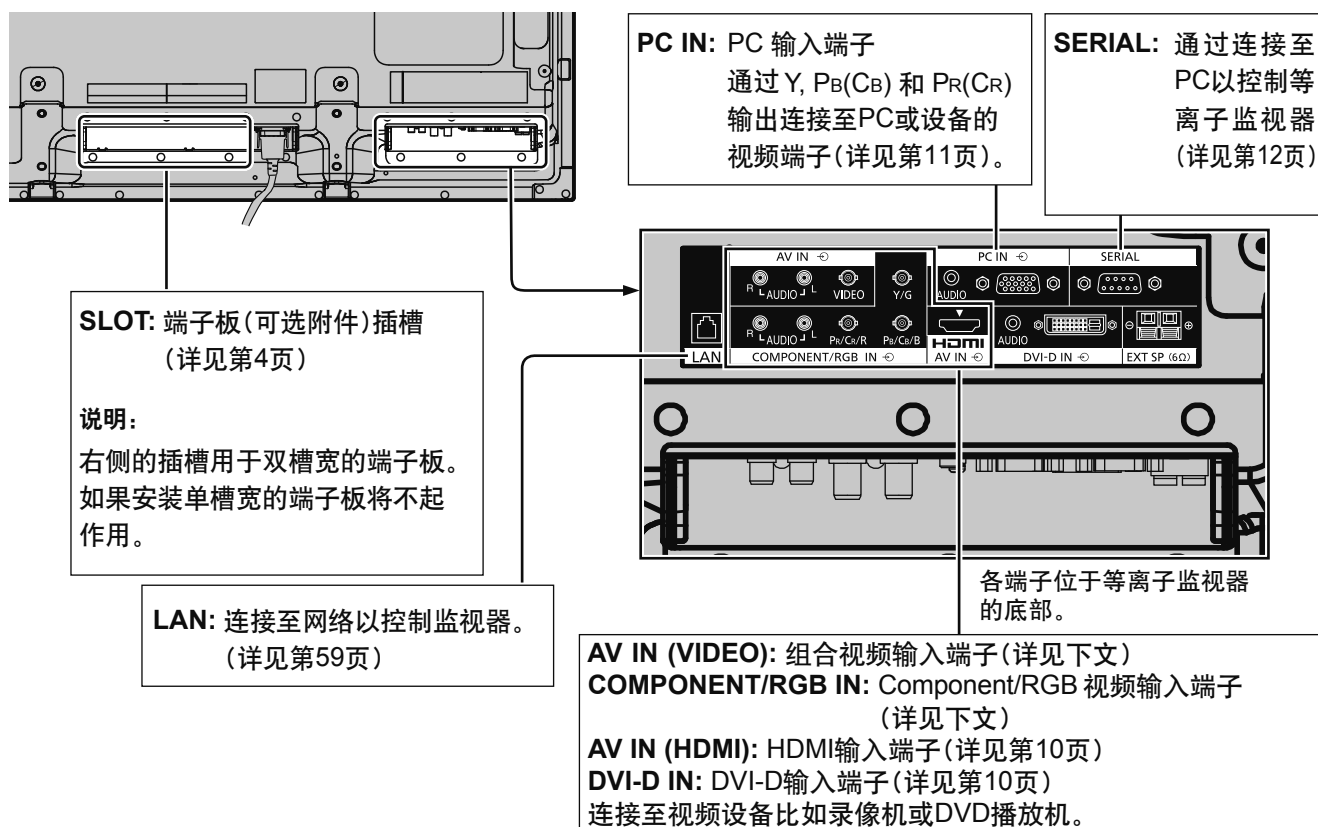

## VIDEO和COMPONENT / RGB IN连接

**说明:**

图中所示其他设备、电缆和适配器插头均非本监视器随带配件。

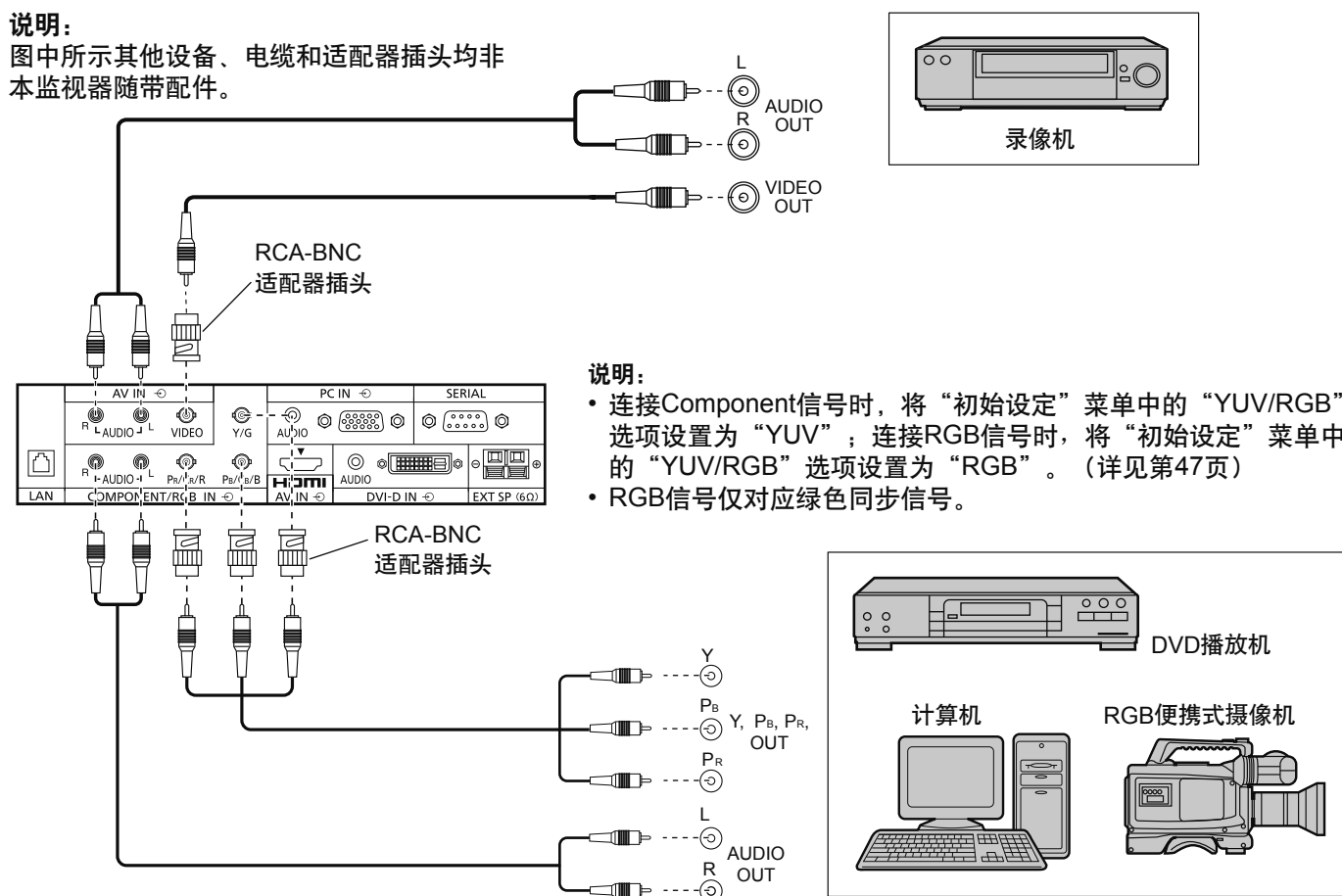

## HDMI连接

[插针分配和信号名称]

针号	信号名称	针号	信号名称
①	T.M.D.S 数据2+	⑪	T.M.D.S 时钟屏蔽
②	T.M.D.S 数据2屏蔽	⑫	T.M.D.S 时钟-
③	T.M.D.S 数据2-	⑬	CEC
④	T.M.D.S 数据1+	⑭	保留 (电缆内, 但是NC 保留在装置上)
⑤	T.M.D.S 数据1屏蔽		
⑥	T.M.D.S 数据1-	⑮	SCL
⑦	T.M.D.S 数据0+	⑯	SDA
⑧	T.M.D.S 数据0屏蔽	⑰	DDC/CEC 接地
⑨	T.M.D.S 数据0-	⑱	+5V电源
⑩	T.M.D.S 时钟+	⑲	热插拔识别

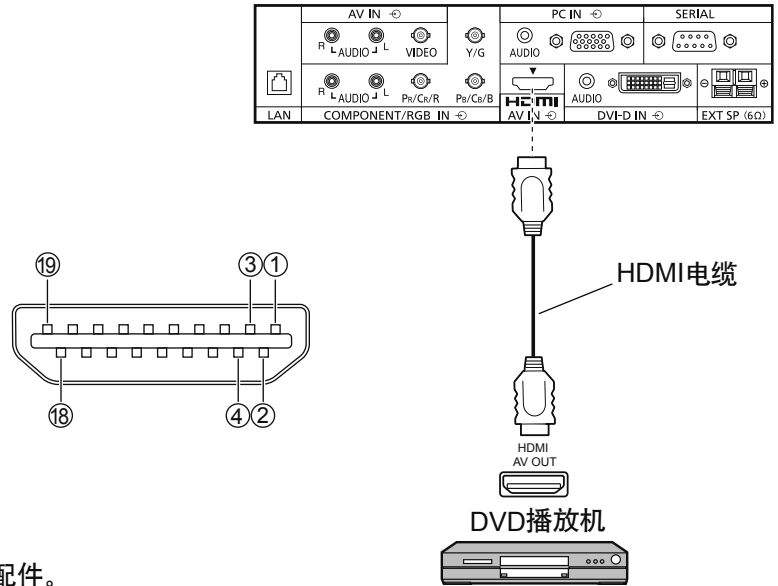

**说明:**

图中所示其他设备和HDMI电缆均非本监视器随带配件。

## DVI-D IN连接

带DVI-D视频输出的计算机

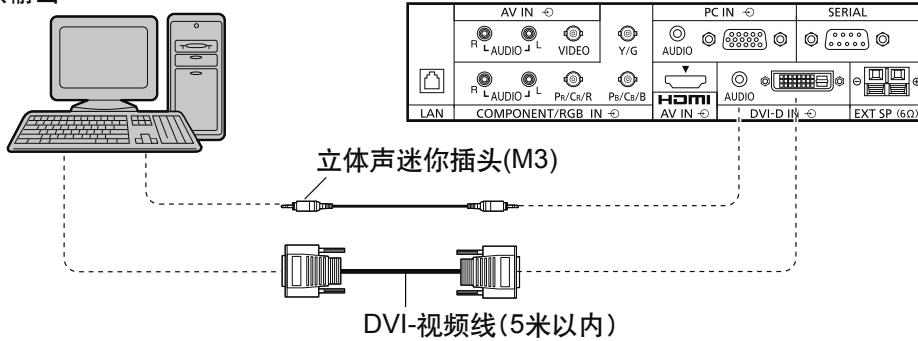

DVI-D输入接头插针分布

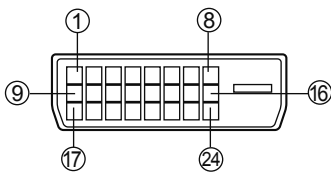

连接端口视图

针号	信号名称	针号	信号名称
①	T.M.D.S. 数据 2-	⑬	—————
②	T.M.D.S. 数据 2+	⑭	+5 V DC
③	T.M.D.S. 数据 2屏蔽	⑮	接地
④	—————	⑯	热插拔感应
⑤	—————	⑰	T.M.D.S. 数据 0-
⑥	DDC 时钟	⑱	T.M.D.S. 数据 0+
⑦	DDC 数据	⑲	T.M.D.S. 数据 0 屏蔽
⑧	—————	⑳	—————
⑨	T.M.D.S. 数据 1-	㉑	—————
⑩	T.M.D.S. 数据 1+	㉒	T.M.D.S. 时钟屏蔽
⑪	T.M.D.S. 数据 1 屏蔽	㉓	T.M.D.S. 时钟+
⑫	—————	㉔	T.M.D.S. 时钟-

**说明:**

- 图中所示其他设备和电缆均非本监视器随带配件。
- 使用的DVI-D线缆要符合DVI标准。有时图像不良是由线缆的长度或质量造成的。

# PC输入端子连接

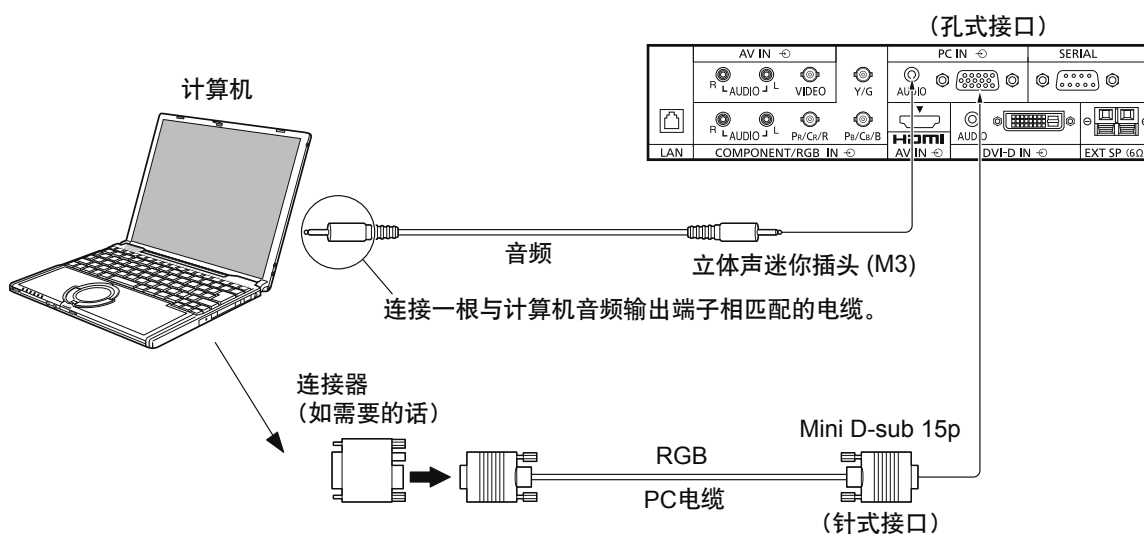

### 说明:

- 关于输入信号适用列表中(详见第66页)所列出的一些典型的PC输入信号, 诸如标准图象位置和大小的一些调整数值已经存储在这个单元中了。你可以统计到8种在该表中未包括的PC输入信号。
- 计算机输入信号的频率范围为: 水平扫描频率(15至110kHz); 垂直扫描频率(48至120Hz)。(但是, 如果信号超过1200行, 图像将不能正确显示。)
- 当宽高比模式设置为“4:3”时, 监视器最高分辨率为1,440 × 1,080点; 当宽高比模式设置为“16:9”时, 监视器最高分辨率为1,920 × 1,080点。如果监视器分辨率超过这些最高值, 则可能无法足够清晰地呈现精美细节。
- PC输入端子与DDC2B兼容。如果所连接的计算机与DDC2B不兼容, 那么需要在连接的时候对计算机的设置进行调整。
- 一些计算机型号不能和本监视器相连接。
- 带有DOS/V兼容式Mini D-sub 15P端子的计算机无须使用转接适配器。
- 图中所示计算机仅作为举例说明之用。
- 图中所示其他设备和电缆均非本监视器随带配件。
- 切勿将PC信号的水平和垂直扫描频率设置在规定的频率范围之外。
- Component输入与 Mini D-sub 15P接口的1,2,3针相对应。
- 连接Component信号时, 将“初始设定”菜单中的“YUV/RGB”选项设置为“YUV”; 连接RGB信号时, 将“初始设定”菜单中的“YUV/RGB”选项设置为“RGB”。(详见第47页)

### Mini D-sub 15P接头的信号名称

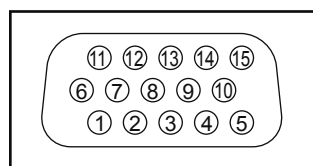

PC输入端子插针分布图

针号	信号名称	针号	信号名称	针号	信号名称
①	R (Pr/CR)	⑥	GND (接地)	⑪	NC (未连接)
②	G (Y)	⑦	GND (接地)	⑫	SDA
③	B (Pb/Cb)	⑧	GND (接地)	⑬	HD/SYNC
④	NC (未连接)	⑨	+5 V DC	⑭	VD
⑤	GND (接地)	⑩	GND (接地)	⑮	SCL

## SERIAL端子连接

通过计算机控制等离子监视器时,需使用SERIAL端子。

说明: 如需使用串行控制, 应确保“网络设定”菜单下的“控制接口选择”选项设为“RS-232C”。(详见第52页)

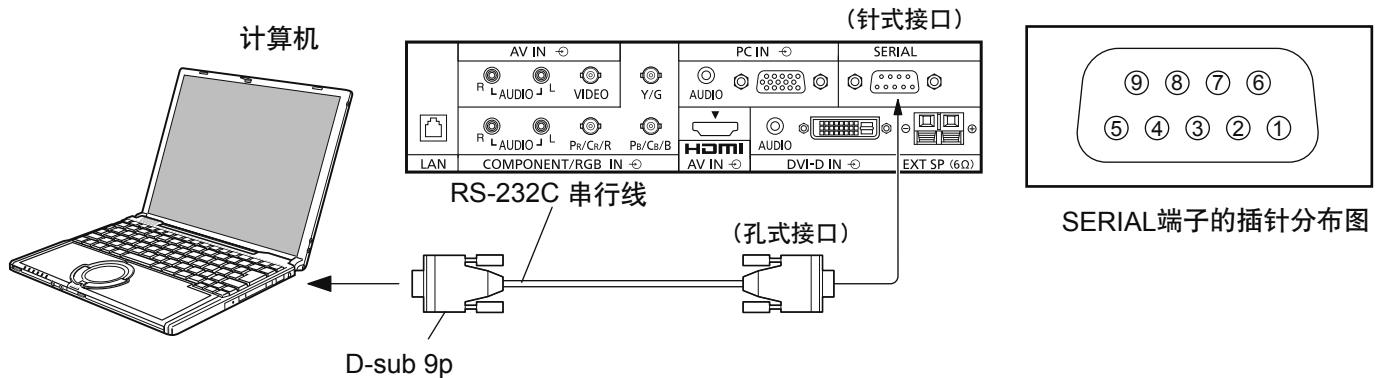

说明:

- 使用RS-232C串行线将计算机连接至等离子监视器。
- 图中所示计算机仅作为举例说明之用。
- 图中所示其他设备和电缆均非本监视器随带配件。

SERIAL端子符合RS-232C接口的规范。因此, 可以通过与该端子连接的计算机对等离子监视器进行控制。在计算机上, 需要有用来接收和发送控制数据的软件, 且按照以下通讯参数设定。对于计算机编程语言软件等的应用, 请参阅计算机应用文献。

### 通讯参数

信号电平	符合RS-232C
同步方式	异步
波特率	9600比特/秒
奇偶校验	无
字符长度	8位
结束位	1位
数据流量控制	-

### D-sub 9P 接口的信号名称

针号	说明
②	R X D
③	T X D
⑤	GND
④ • ⑥	未使用
⑦ ⑧	(短接)
① • ⑨	NC

那些信号是按照计算机规格命名的。

### 命令

命令	参数	具体控制情况
PON	无	电源开
POF	无	电源关
AVL	**	音量 00 - 63
AMT	0	静音关
	1	静音开
IMS	None	输入选择(来回切换)
	SL1	SLOT输入(SLOT INPUT)
	S1A	SLOT输入(SLOT INPUT A)
	S1B	SLOT输入(SLOT INPUT B)
	VD1	VIDEO输入(VIDEO)
	YP1	COMPONENT/RGB IN输入(COMPONENT)
	HM1 DV1 PC1	HDMI输入(HDMI) DVI-D IN输入(DVI) PC IN输入(PC)
DAM	None	屏幕模式选择(来回切换)
	ZOOM	全方位扩大1(Video/SD/PC 信号) 16 : 9
	FULL	边缘扩大(Video/SD 信号)
	JUST	4 : 3(Video/SD/PC 信号)
	NORM	全方位扩大2(HD 信号)
	ZOM2	全方位扩大3(HD 信号)
	ZOM3	边缘扩大(HD 信号)
	SJST	4 : 3(HD 信号)
	SNOM	4 : 3(HD 信号)
	SFUL	4 : 3 全屏(HD 信号)

电源待机的情况下, 监视器只对PON命令响应。

### 控制数据的基本格式

计算机传送控制数据时, 开始传送的是STX控制符, 然后依次为命令、参数并以ETX控制符结束。如果没有任何参数, 那么无须发送参数数据。

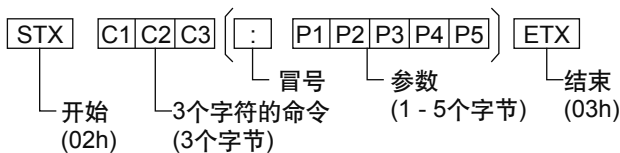

说明:

- 如果传送了多种命令, 那么在发送下一个命令之前应等到前一个命令得到监视器的响应之后方可进行。
- 如果误发了不正确的命令, 监视器会将“ER401”命令发回计算机。
- Command IMS的S1A和S1B在双输入信号端子板连接时可以使用。

# 电源开/关

将电源线插头连接至等离子监视器。

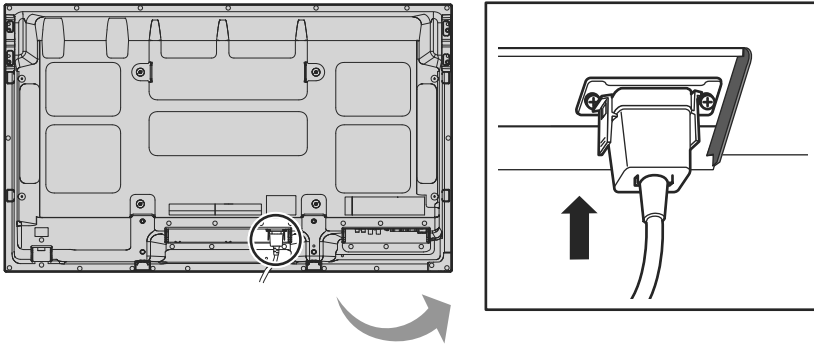

将插头连接至电源插座

说明:

- 各国的主要插头类型会有所不同。右图所示的电源插头可能不一定适用于您的监视器。
- 断开电源线时，首先应确保电源线插头已从插座上拔除。

按下等离子监视器上的电源开关，将监视器打开：置于“电源开”的状态

电源指示灯：绿灯

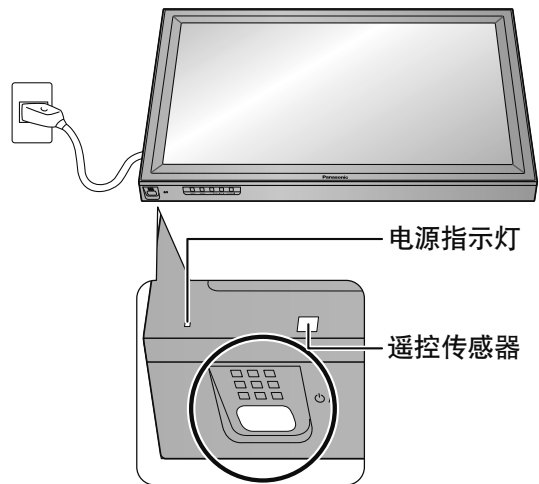

电源指示灯

遥控传感器



按下遥控器上的  键来关闭等离子监视器。

电源指示灯：红灯(待机)

按下遥控器上的  键来打开等离子监视器。

电源指示灯：绿灯

当等离子监视器处于开启或待机模式，按下等离子监视器的  键来关闭等离子监视器的电源。

说明:

在自动电源管理功能的运行期间，电源指示灯在监视器自动回到待机的状态下呈桔黄色。



## 第一次开启时

第一次开启时，会出现语言选项的画面。  
用遥控器可以选择选项，监视器上的按键此时则无效。

### 屏幕显示语言

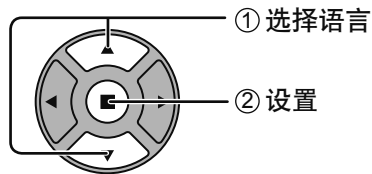

### 设置当前时间

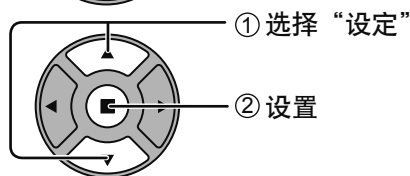
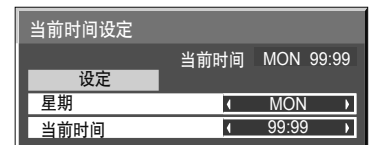
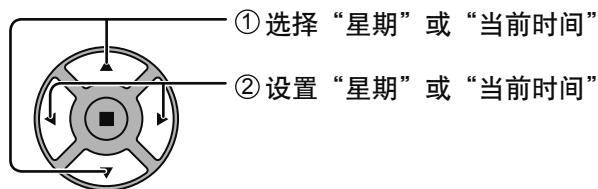

### 显示方向

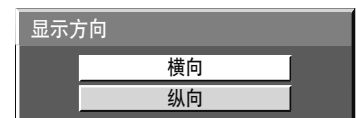
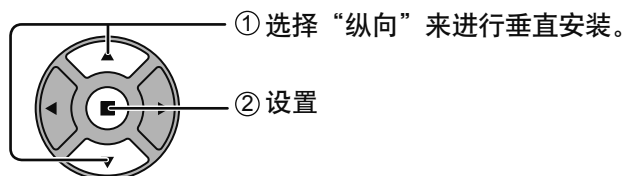

### 说明:

- 这些项目一经设置，下次打开本监视器时，这些菜单将不会再次显示。
- 设置后，这些项目可在以下菜单里更改。  
屏幕显示语言（详见第41页）  
当前时间设定（详见第33页）  
显示方向（详见第41页）

自第二次开机起，以下画面会出现片刻(其中设置内容只是一个例子)。

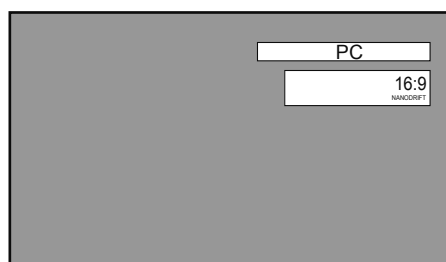

# 选择输入信号

输入



按此键选择要显示的输入信号。

输入信号将发生以下变化：

→ PC → VIDEO → COMPONENT\* → HDMI → DVI

PC: PC IN中的PC输入端子。

VIDEO: AV IN(VIDEO)中的Video输入端子。

COMPONENT\*: COMPONENT/RGB IN中的Component或RGB输入端子。

HDMI: AV IN(HDMI)中的HDMI输入端子。

DVI: DVI-D IN中的DVI输入端子。

\* 由于“YUV/RGB”的设置，“COMPONENT”可能显示为“RGB”。(详见第47页)

当安装了可选的端子板时：

→ PC → SLOT INPUT → VIDEO → COMPONENT → HDMI → DVI

SLOT INPUT: 端子板上的输入端子

**说明：**

当安装了一个等离子监视器不兼容的端子板时，将显示“功能板不兼容”。

当安装了拥有双输入端子的端子板时：

→ PC → SLOT INPUT A → SLOT INPUT B → VIDEO → COMPONENT → HDMI → DVI

SLOT INPUT A, SLOT INPUT B: 端子板上的双输入端子。

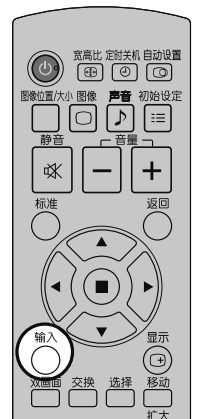

**说明：**

- 也可按下监视器上的INPUT键来进行选择。
- 根据“Options”菜单中的“Audio input select”的设置输出声音。(详见第58页)
- 当采用component/RGB输入端子时，需从初始设定菜单中选择相应的信号(详见47页)。
- 在双画面显示时，主画面与副画面不能选择使用同一输入模式。
- 当静止画面在面板上停留过长的一段时间，等离子显示面板上可能会出现残像(成像滞后)。启动使屏幕稍许变暗的功能来防止出现残像(详见第64页)，但是该功能并非消除残像的最佳解决方案。

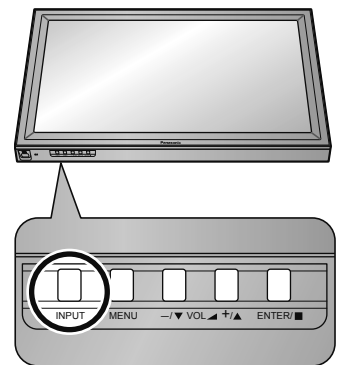

# 基本控制

## 监视器上

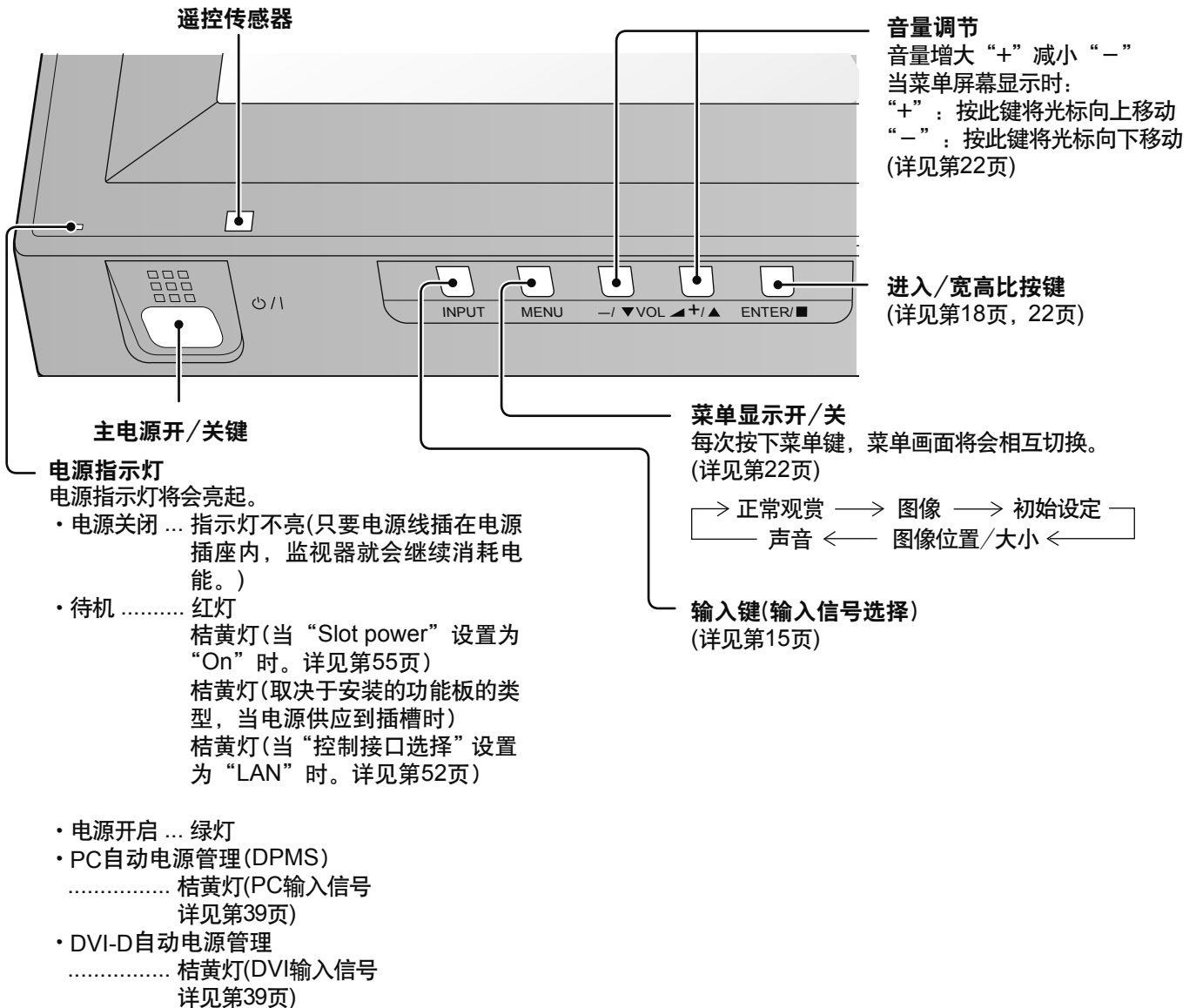



## 遥控器

### 功能启用键

按此键来确认选择。

### 宽高比键

按此键调整宽高比(详见第18页)

### 待机(开/关)键

首先, 必须将等离子监视器的电源线与电源插座接通, 然后再打开监视器上的电源开关(详见第13页)。按此键将等离子监视器从待机模式下打开。再次按下此键关闭等离子监视器回到待机模式。

### 图像位置/大小键

(详见第24页)

### 图像键

(详见第27页)

### 静音开/关键

按此键开启静音。  
再按一次此键恢复声音。  
重启监视器或者调节音量也能恢复声音。

### 标准键

(详见第26、27、28、32页)

### 位置键

### 输入键

按此键依次选择输入信号。  
(详见第15页)

### 双画面键

(详见第19页)

### 定时关机键

您可设定关机时间, 那么在经过这段时间后, 监视器会自动切换至待机的模式。每次按下此键, 设定值均会依次变为30分钟、60分钟、90分钟和0(取消定时关机)。

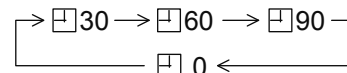

只有3分钟的剩余时间时, “定时关机3”会显示。如果出现供电中断的现象, 定时关机会被取消。

### 自动设置键

自动调整图像位置/大小  
(详见第24页)

### 初始设定键(详见第22页)

### 声音键(详见第32页)

### 音量调节

按下音量增大“+”或减小“-”键来增大或减小音量。

### 返回键(详见第22页)

按下此键可返回至前一级的菜单画面。

### 显示键

按下“显示”键可显示当前的系统状态。

- ① 输入标识
- ② 宽高比模式(详见第18页)  
音频输入(详见第58页)  
NANODRIFT屏幕保护运行时(详见第37页)
- ③ 定时关机  
定时关机指示仅在经过设置后才会显示。
- ④ 显示时钟(详见第55页)

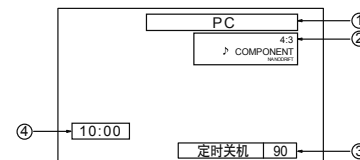

### 数码缩放(详见第21页)

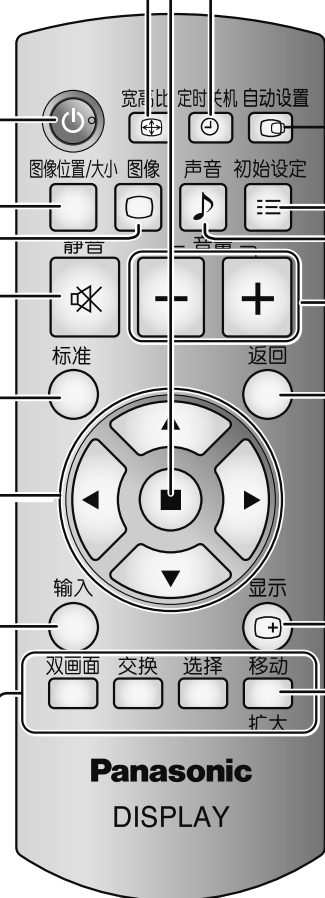

# 宽高比控制

这款等离子监视器可以使您享受到观赏最大尺寸图像的乐趣，包括宽银幕电影格式的画面。

## 说明：

请注意当把监视器放在公共场合用于商业目的或公开展览时，使用宽高比模式选择功能来缩小或放大图像，就可能触犯版权法。在未取得版权所有者允许的情况下出于商业目的展览或改动他人受到专利权保护的资料是被禁止的。

宽高比



反复按此键来选择所需的宽高比：

欲了解宽高比模式的详情，请参阅“宽高比模式列表”。（详见第65页）

采用VIDEO(S VIDEO)信号输入时：

→ 4:3 → 全方位扩大1 → 全方位扩大2 → 全方位扩大3 → 16:9 → 边缘扩大

[从监视器上]

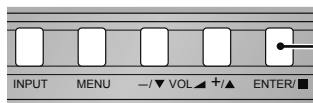

每次按下ENTER键时，宽高比模式均会发生变化。

采用PC信号输入时：

→ 4:3 → 全方位扩大 → 16:9

采用SD 信号输入时(525 (480) / 60i • 60p, 625 (575) / 50i • 50p):

→ 4:3 → 全方位扩大1 → 全方位扩大2 → 全方位扩大3 → 16:9 → 边缘扩大

采用HD 信号输入时[1125 (1080) / 60i • 50i • 60p • 50p • 24p • 25p • 30p • 24sF, 1250 (1080) / 50i, 750 (720) / 60p • 50p]:

→ 4:3 → 4:3全屏 → 全方位扩大1 → 全方位扩大2 → 边缘扩大 ← 16:9 ← 全方位扩大3 ←

[在双画面运行期间]

- PAP、PIP : → 4:3 → 16:9
- 其他情况 : 无法进行宽高比切换。

## 说明：

- 每个输入端子的宽高比模式均会被单独记忆储存下来。
- 切勿让画面以4:3模式显示过长的时间，否则会导致等离子监视器的屏幕上出现永久的残像。



## All Aspect模式

在Options菜单中把“All Aspect”设为“On”来选择宽高比模式(详见第55页)。当处于All Aspect模式时，宽高比模式如下显示。关于宽高比模式的详情，请参阅“宽高比模式列表”(详见第65页)。

采用VIDEO(S VIDEO)信号输入时：

→ 4:3 → Zoom1 → Zoom2 → Zoom3 → 16:9 → 14:9 → Just

采用PC信号输入时

→ 4:3 → Zoom → 16:9

采用SD 信号输入时(525 (480) / 60i • 60p, 625 (575) / 50i • 50p):

→ 4:3 → Zoom1 → Zoom2 → Zoom3 → 16:9 → 14:9 → Just

采用HD 信号输入时 [1125 (1080) / 60i • 50i • 60p • 50p • 24p • 25p • 30p • 24sF, 1250 (1080) / 50i, 750 (720) / 60p • 50p]:

→ 4:3 Full → Zoom1 → Zoom2 → Zoom3 → 16:9 → 14:9 → Just1 → Just2 → 4:3 (1) → 4:3 (2)

# 双画面模式

您可在双屏监视器上显示两幅画面(如视频图像和计算机图像)。(使用遥控器进行这项操作。这里不能使用主装置上的按键进行这项操作)。

## 双画面显示设置

在“初始设定”菜单中的“双画面设定”中设置双屏监视器的功能与模式(详见第44页)。



## 选择显示模式

双画面  每次按下此按键时屏幕画面则会随之改变。

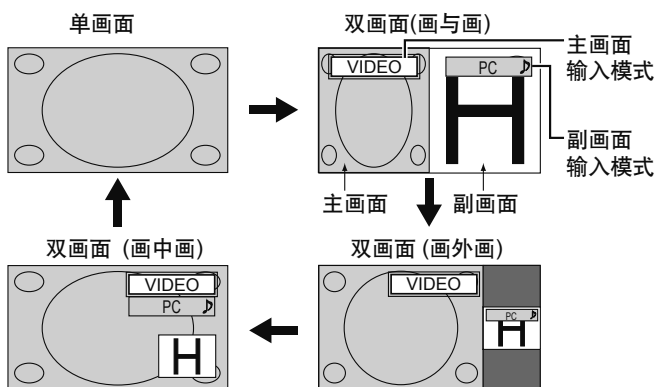

注：  
当“双画面设定”中的“显示模式”改变时，屏幕画面按照同样的方式改变(详见第44页)。

双画面期间：

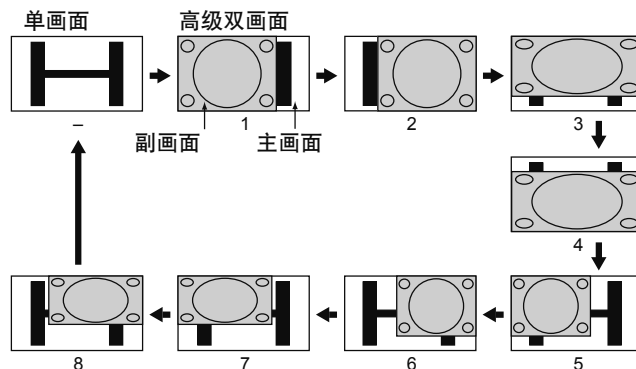

高级双画面期间：



注：  
宽高比  和  键操作在高级双画面期间不可使用。

在双画面混合期间(复合画面功能)：

副画面位于主画面上面时会显示复合画面。例如文本数据(如计算机图像)可作为一个字幕显示在电影或静止图像上面。



# 双画面模式

## 透明度功能与插入功能

两种功能可供双画面混合使用：透明度功能与插入功能。通过“双画面设定”中的“透明度”或“插入”来设置这些功能。（详见第44页）

### 透明度功能：

数据（如文本）透明显示在背景图像上。



### 插入功能：

副画面图像分为透明区域与不透明区域，只有不透明区域插入并显示在背景图像上。



**注：**  
请注意当把监视器放在公共场合用于商业目的或公开展览时，使用双画面混合功能进行复合画面显示可能触犯版权法。在未取得版权所有者允许的情况下出于商业目的展览或改动他人受到专利权保护的资料是被禁止的。

## 切换画面

**交换**  
 每次按下此按键时，主画面与副画面则会相互切换。

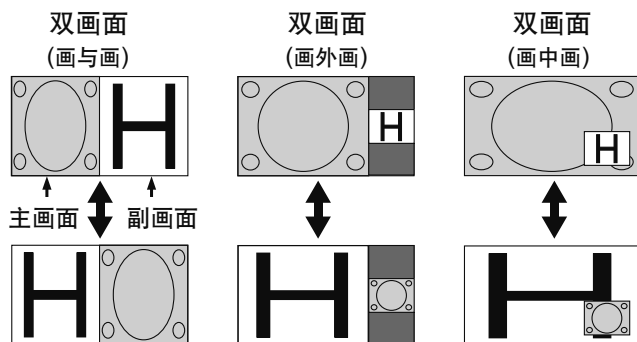

## 选择操作的目标画面

**选择**  
 每次按下此按键时，操作的目标屏幕画面随之改变。

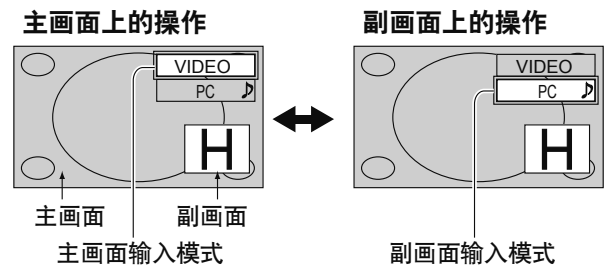

**注：**  
• 当进行有关副画面的操作时，则会播放副画面声音。  
• 如果没有进行任何操作，5秒钟后操作目标返回主画面。  
您还可通过操作遥控按键来返回主画面操作（ 按钮除外）。

## 选择副画面位置（在画中画显示期间）

**移动**  
 每次按下此按键时，副画面位置则会改变。  
**扩大**

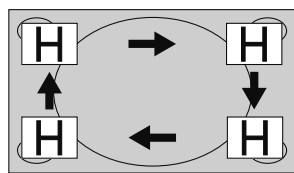

**注：**  
有些副画面位置可能挡住菜单屏幕的显示。

- 注：**
- 切勿长时间使用双画面显示。它将引起残余图像持久保留在屏幕上。
  - 如果操作菜单中的“Input lock”设为“Off”以外的选项，多画面设定功能则不可用。
  - 声音输出来自声音输出（双画面）中选择的画面（详见第32页）。
  - 在双画面显示当中，主画面与副画面不能选择同种输入模式。
  - 主画面与副画面由不同回路处理，从而在画面清晰度方面产生轻微差别。根据主画面上显示的信号类型以及双画面显示模式的不同，副画面画质同样会有些不同。
  - 由于副画面尺寸较小，这些副画面不能详细显示出来。
  - 计算机屏幕画面以简化格式显示出来，因此可能不能令人满意地分清它们上面的细节。
  - 下面的两种输入信号组合不能同时显示：  
COMPONENT - HDMI, COMPONENT - DVI, COMPONENT - PC, HDMI - DVI, HDMI - PC, DVI - PC
  - 使用Dual Link HD-SDI信号端子板(TY-FB11DHDC)接收到的2k1k信号在双画面模式下不能显示。

# 数码缩放

数码缩放功能会将显示图像的指定部分放大。

## 1 显示操作指南。

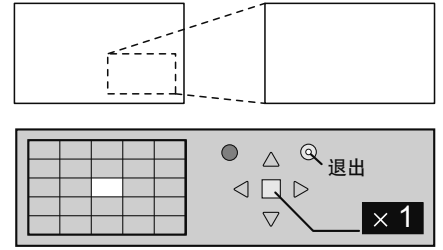
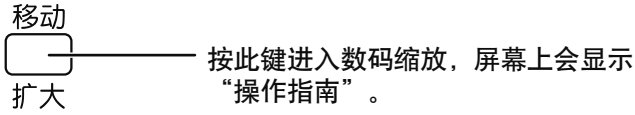

数码缩放时，仅可以操作以下键。

[遥控器]

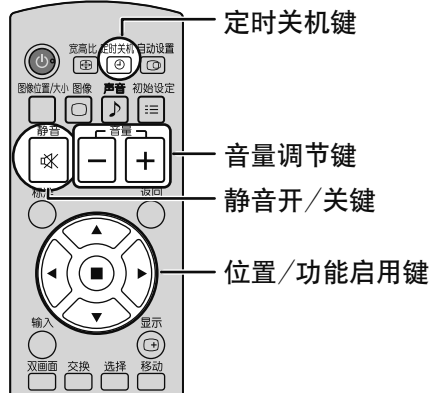

[监视器上]

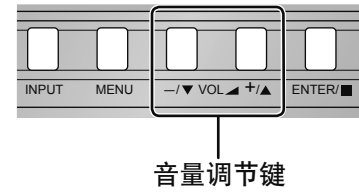

## 2 选择需要放大的图像区域。

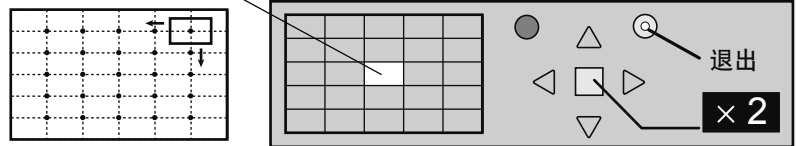

## 3 选择需放大显示的放大倍率。

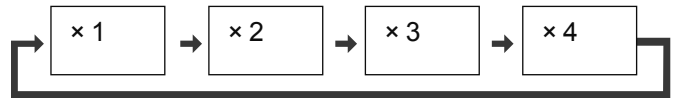
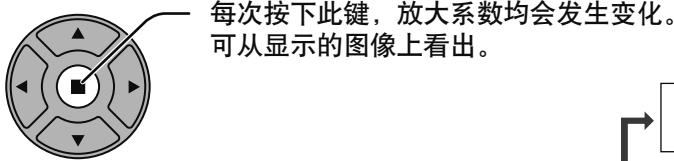

## 4 返回标准显示(退出数码缩放)。

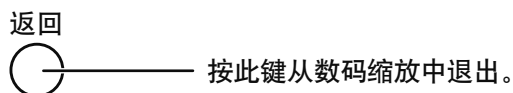

说明：

- 当电源关闭(包括“定时关机”操作)时，数码缩放也随之关闭。
- 在以下操作状态中，数码缩放功能不能被选中：
  - “双画面模式”(画与画、画外画、画中画)操作。(详见第19页)
  - 当“多画面设定”处于“开”时。(详见第42页)
  - 当“纵向切割设定”处于“开”时。(详见第45页)
  - 当屏幕保护(除了画面反转保护)正在运行时。(详见第34页)
- 操作数码缩放时，“图像位置/大小”功能将无法使用。

# 屏幕菜单显示

## 遥控器

## 监视器

### 1 显示菜单画面



按此键选择  
(范例：图像菜单)

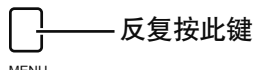

每次按下MENU键，菜单画面均会切换。



### 2 选择选项



(例：图像菜单)

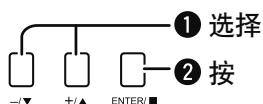
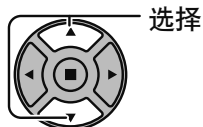

### 3 设置

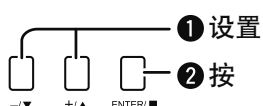
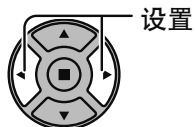

### 4 退出菜单



按 返回  
按 键返回上一级的菜单

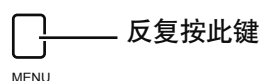

## 观看

### 说明:

无法调节的菜单会呈灰色。可调节的菜单会因信号，输入及菜单设定的不同而发生变化。



详见第24-26页



详见第27-31页

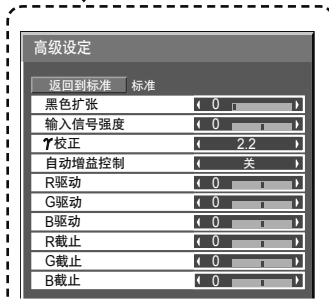

详见第27,28页



详见第32页

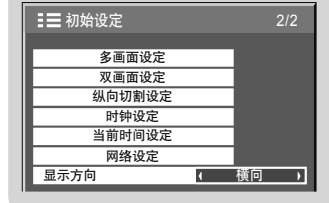

详见第33-52页



详见第42,43页

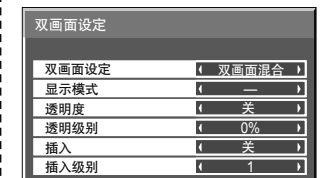

详见第44页



详见第45,46页



详见第33页



详见第48-51页

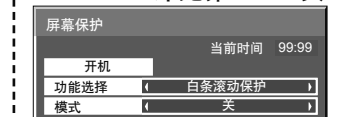

详见第34,35页

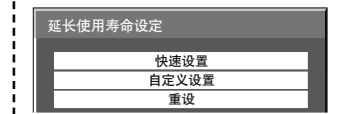

详见第36-38页

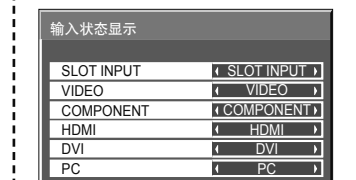

详见第40页

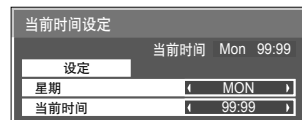

详见第33页





详见第52页

# 调整图像位置/大小

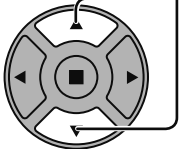
1  按此键显示图像位置/大小菜单。

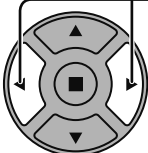
2  按此键来选择需调整的菜单。

3  按此键调整该菜单。

4  按此键退出调整模式。



## 说明:

无法调节的菜单会呈灰色。  
可调节的菜单会因信号输入及显示模式的不同而不同。

## 说明:

- 不同输入信号格式的调整详情会被分别记忆存储下来(525(480)/60i • 60p、625(575)/50i • 50p、1125(1080)/60i • 50i • 60P • 50P • 24p • 25p • 30p • 24sF、1250(1080)/50i、750(720)/60p • 50p的Component信号调整会被依次记忆存储下来,同时各个频率的RGB/PC/Digital信号也会被记忆存储下来)。
- 如果接收录像机或DVD播放机的“Cue”或“Rew”信号,图像位置会发生上移或下移。此时,图像位置/大小功能则无法对这种图像位置的移动加以控制。

**自动设置** 在RGB或PC信号输入时,自动调整水平位置/垂直位置、横向比率/纵向比率、点时钟和时钟相位。

此设置在以下条件下启用:

- 此设置仅支持单画面模式。不支持双画面模式或多画面模式。
- 当“初始设定”菜单中的“YUV/RGB”选项设置为“RGB”时(详见第47页),启用此设置。
- 当信号不是PC格式时,此设置仅在“过扫描”(详见第25页)设置为“关”或“1:1逐点模式”(详见第26页)设置为“开”时启用,且自动调整横向比率/纵向比率。

在下列条件下此设置无效:

- 宽高比设置为“边缘扩大”时。
- “Options”菜单中的“Display size”(详见第54页)设置为“On”时。

## 使用遥控器



当按下遥控器上的  键时,“自动设置”执行。

不启用自动设置时,显示“无效”。

## 自动模式

当“Options”菜单中的“Auto Setup”设置为“Auto”时(详见第55页),进行以下操作后将开始自动调整位置:

- 打开监视器电源
- 切换输入信号



**说明:**

- 如果点时钟频率为162 MHz或更高，点时钟和时钟相位将不能启用。
- 当RGB数字信号输入时，点时钟和时钟相位将不能启用。
- 暗的、模糊的或者裁切不正的图像输入时，自动设置功能可能无法启用。这种情况下，请换一幅边缘和其他物体均显示清晰地明亮的图像，然后再尝试自动设置。
- 某些信号输入时，自动设置后可能会出现位置不正，请根据需要微调图像位置/大小。
- 如果自动设置无法正确调整垂直频率60Hz的XGA信号(1024×768@60Hz、1280×768@60Hz和1366×768@60Hz)，请预先在“XGA 模式”(详见第49页)中选择相应的信号，可能会正确执行自动设置。
- 当信号的附加信息被叠加到了有效的图像期间外，同步信号与图像信号之间的时间间隔太短或图像信号中添加了三级同步信号时，自动设置无法起到很好的作用。
- 自动设置无法进行正确调整时，选择“返回到标准”后再按功能启用(■)键，然后手动调整图像位置/大小。

**水平位置** 调整水平位置。

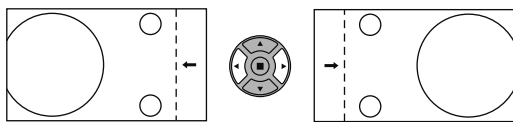

**垂直位置** 调整垂直位置。

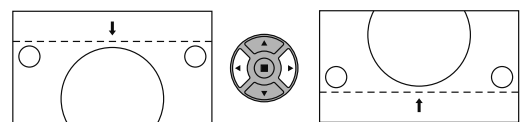

**横向比率调整** 调整水平尺寸。

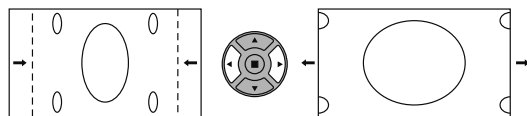

**纵向比率调整** 调整垂直尺寸。

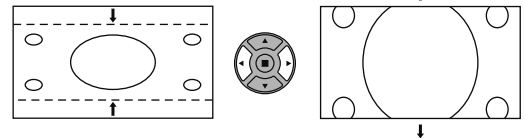

**点时钟** (在Component, RGB和PC输入信号模式)

当屏幕上显示条形图像时，可能会出现周期性条形图像干扰(噪声)。如果出现这种情况，调整此功能，可将噪声降低到最小。

**时钟相位** (在Component, RGB和PC输入信号模式)

消除闪烁与变形。

**过扫描** 打开图像过扫描开/关。

可配置信号如下：

525i, 525p, 625i, 625p, 750/60p, 750/50p (Component Video, RGB, DVI, SDI, HDMI)

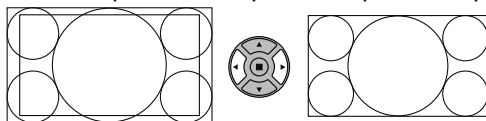

开

关

**说明:**

- 当设置为“关”时，“横向比率调整”和“纵向比率调整”不能进行调整。
- 当“Options”菜单中的“Display Size”设置为“On”时，此项设置无效。(详见第54页)

## 图像调整位置/大小

### 箝位位置

(在Component和RGB输入信号模式)

当图像的黑色区域部分由于曝光不足或微带绿色无法呈现细节时调整箝位位置。

#### 箝位位置调整的最佳值

由于曝光不足(中断)引起黑色区域部分无法呈现细节时

→引起最少中断的即是最佳值。

当黑色区域部分微带绿色时

→没有引起中断的取消微带绿色即是最佳值。

### 1:1 逐点模式

输入1125i、1125p或1250i信号时调整显示屏大小。

注:

- 当您重播1920×1080输入信号时选择“开”。
- 适用输入信号:  
1125(1080)/50i · 60i · 24sF · 24p · 25p · 30p · 50p · 60p, 1250(1080)/50i
- 当图像周围出现闪烁现象时选择“关”。
- 当选择“开”时, 横向比率调整与纵向比率调整均不可进行调整。

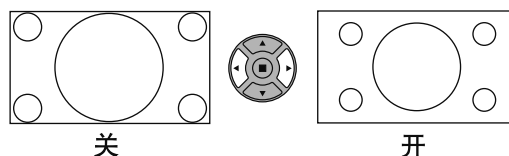

关

开

### 1:1 逐点模式

(2k1k)

(2k1k信号)

当输入信号为2k1k信号(2048 × 1080 / 24p, 2048 × 1080 / 24sF), 显示屏大小进行如下调整。

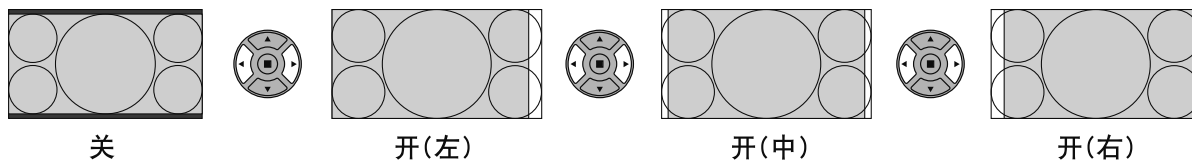

关

开(左)



开(中)

开(右)

注:

2k1k信号只在安装Dual Link HD-SDI端子板(TY-FB11DHDC)时才可收到。

### 帮助提示 ( / 标准化 )

当“图像位置/大小”菜单显示时, 任何时候按下遥控器上的  键或是选择“返回到标准”时, 按下功能启用(  ) 键, 所有的调整值都会恢复到出厂设定值。

# 图像调整

1  按此键显示图像菜单。

2 选择和调整各选项。

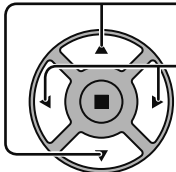
 按此键选择需调整的菜单。  
观看菜单后的图像以选择所需的相关参数。

**说明：**  
无法调节的菜单会呈灰色。可调节的菜单会因信号输入及菜单设定的不同而发生变化。



按下“◀”或“▶”进行模式间的相互切换。

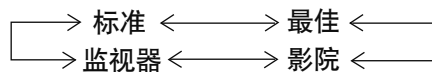

### 标准

用于标准环境中(晚间照明)观赏节目。  
该菜单会选择正常水平的亮度与对比度。

### 最佳

用于在较明亮的环境中观赏节目。  
该菜单会选择比正常水平的亮度与对比度更高些的模式。

### 影院

最适合播放电影。

### 监视器

在创建广播与电影内容时使用。有了本画面，即使整体平均图像电平(APL)改变，具有同样信号电平的画面区域亮度不会改变。

### 说明：

- 在图像模式中选择“监视器”时，以下菜单项则不可进行设置。  
图像菜单：对比度  
延长使用寿命设定：最大亮度限制(详见第37页)  
初始设定菜单：节能模式(详见第39页)  
多画面设定菜单：AI亮度同步(详见第43页)  
纵向切割设定菜单：AI亮度同步(详见第46页)
- 如果您想将所选图像的画质与颜色做其他的改变，请使用图像菜单中的各个项目进行调整。(详见下一页)

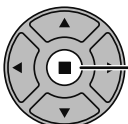
 按此键进入高级设定。

**高级设定**  
可以以专业的角度对图像进行精细的调整。(详见下一页)



按下“◀”或“▶”键进行模式间的相互切换。

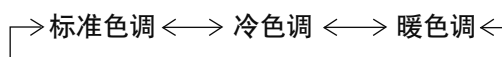



色调增强器开时  
能够实现生动颜色的自动调整。

## 帮助提示( 返回到标准 标准)

当“图像”菜单显示时，任何时候按下遥控器上的  键或是选择“返回到标准”时，按下功能启用(■)键，所有的调整值都会恢复到出厂设定值。

## 图像调整

事项	效果	调整
对比度		选择适当的空间亮度与厚度。
亮度		调整更易于观赏的暗色图像，如夜间场景与黑细线条。
色彩		调整颜色的饱和度。
色调		调整至自然的肤色。
清晰度		调整图像的清晰度。

### 说明:

- “RGB/PC”输入信号时无法进行“色彩”与“色调”调整。
- 每个图像模式的各项功能水平(对比度、亮度、色彩、色调与清晰度)均可改变。
- 各种输入模式下，标准、最佳、影院与监视器模式的具体设置均会被依次记忆存储下来。
- 仅在“Video (S Video)”输入信号模式下才可对NTSC信号的“色调”设置进行调整。
- 在对比度中，如果对明亮图像增加对比度或者对暗图像降低对比度，则不会有明显的对比度变化。

## 高级设定

事项	效果	具体情况
黑色扩张		使图像的暗处调节得富有深度层次。
输入信号强度		对极亮或很难看见的部分进行调整。
$\gamma$ 校正		S曲线 $\longleftrightarrow$ 2.0 $\longleftrightarrow$ 2.2 $\longleftrightarrow$ 2.6
自动增益控制		自动增加暗信号的亮度。
R 驱动		调整红区域的白平衡。
G 驱动		调整绿区域的白平衡。
B 驱动		调整蓝区域的白平衡。
R 截止		调整暗红区域的白平衡。
G 截止		调整暗绿区域的白平衡。
B 截止		调整暗蓝区域的白平衡。

### 说明:

- 进行以下的“白平衡”调整。
  - 1.使用“R驱动”、“G驱动”、“B驱动”的设置调整明亮部分的白平衡。
  - 2.使用“R截止”、“G截止”、“B截止”的设置调整暗色部分的白平衡。
  - 3.重复步骤1和步骤2的操作进行调整。
 步骤1和步骤2的调整会相互影响，所以在调节时要交替地进行各项调节，才能取得好的效果。
- 各输入端子的调整值会被分别记忆存储下来。
- 应将调整范围值用作为调整参考。

### 帮助提示( / 返回到标准 标准)

当“高级设定”菜单显示时，任何时候按下遥控器上的  键或是选择“返回到标准”时，按下功能启用(■)键，所有的调整值都会恢复到出厂设定值。

# 自定义图像质量

多达8种组合的图像调整值(图像菜单和高级设定菜单中的)能以文档形式储存在本监视器内存中,应用它们可以快速得到您想要的图像设置。



保存设置(详见第30页)

读取设置(详见第31页)

编辑设置(详见第31页)



保存设置

将图像调整值保存到MEMORY1中

编辑设置  
删除或重命名保存设置的文档

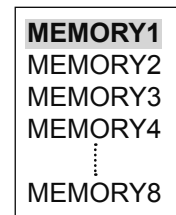
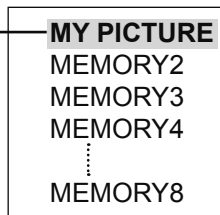

读取设置

应用MEMORY1的设置

原始图片



自定义图片



## 保存设置

按照如下步骤将图像调整值以文档的形式保存。

**说明：**

若设定在“延长使用寿命设定”中被锁定，设置无法被保存到文档中。

**1** 在图像菜单和高级设定菜单中指定图像质量。  
(详见第28, 29页)

**2** 在图像菜单中选择“内存保存”。

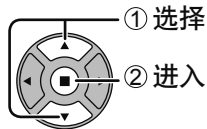
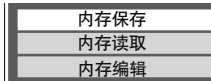

**3** 选择一个文档保存图像调整值。

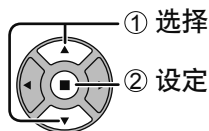
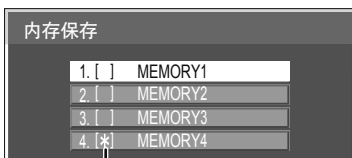

“\*”出现在已经保存有调整值的文档名前。

**4** 选择“是”。

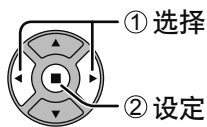

**5** 为文档输入名称

**【输入文档名】**

文档名最多可为16个字符。

输入时请在屏幕键盘中选择字符。

在下表中随心所欲地编辑默认的文档名。

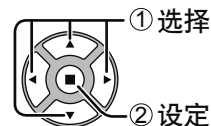

**举例：如何输入“MY PICTURE”**

① 选择“全部删除”

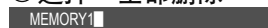

删除全部字符。

若要删除单个字符，选择“删除”。

② 选择“M”。



输入下一个字符。

③ 选择“Y”。



④ 选择“空格”。



**6** 完成输入文档名后，选择“确定”。  
取消保存文档名，选择“取消”。

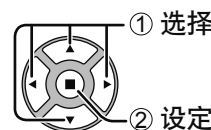

## 读取设置

读取保存在文档中的设置并如下应用图像调整值。

说明:

- 所读取的文档内保存的设置是根据所选择的输入端子储存在内存中的。(详见第15页)
- 若设定在“延长使用寿命设定”中被锁定, 设置无法被保存到文档中。

1 在图像菜单中选择“内存读取”。



2 选择文档读取设置。

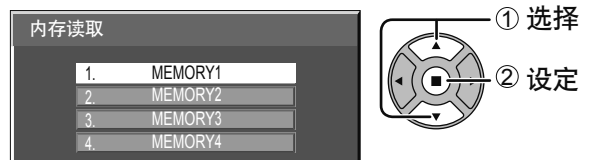

## 编辑设置

如下删除或重命名保存设置的文档。

<删除保存在文档中的设置>

1 在图像菜单中选择“内存编辑”。



2 选择“内存删除”。

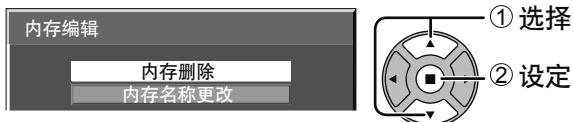

3 选择要删除其保存的设置的文档然后删除。若要删除保存的全部设置, 选择“全部删除”。



4 选择“是”。

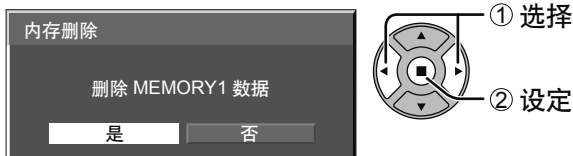

<重命名文档>

1 在图像菜单中选择“内存编辑”。



2 选择“内存名称更改”。



3 选择要重命名的文档。





4 为文档输入名称。  
输入文档名 → 详见第30页



5 完成输入文档名后, 选择“确定”。  
取消保存文档名, 选择“取消”。

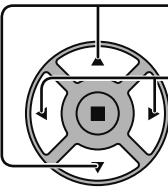

# 声音调节

-  按此键显示声音菜单。
- 选择和调整各选项
  -  按此键选择需调整的菜单。
  -  听声音以选择所需的相关参数。
-  按此键退出调整模式。

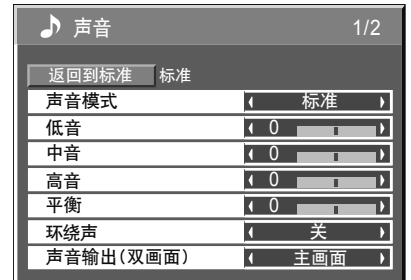

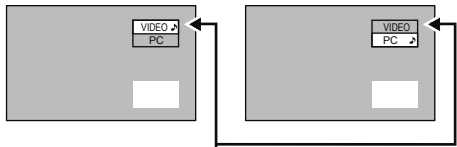
事项	具体情况
声音模式	标准: 发出原始声音。 最佳: 加重高音。 清晰: 加重人声。
低音	调节低音。
中音	调节中音。
高音	调节高音。
平衡	调节左右声道的音量。
环绕声	选择开或关。
声音输出(双画面)	主画面: 选择主画面声音。 副画面: 选择双画面中的副画面的声音。 <div style="text-align: center;">  <p>♪ 显示于音频输出画面标签的右边。</p> </div>

说明: 每种声音模式的低音、中音、高音和环绕声设置均会被监视器分别记忆存储下来。

## 帮助提示 ( / 返回到标准 标准 )

当“声音”菜单显示时, 任何时候按下遥控器上的  键或是选择“返回到标准”时, 按下功能启用(■)键, 所有的调整值都会恢复到出厂设定值。

# SDI声音输出

当安装了带音频的HD-SDI信号端子板(TY-FB10HDC)或Dual Link HD-SDI信号端子板(TY-FB11DHDC)时, 这个菜单将被显示在屏幕上。



事项	具体情况
左声道选择	声道1至声道16 选择左声道。
右声道选择	声道1至声道16 选择右声道。
声音输出	开 <—> 关 开: 启动声音输出。 关: 关闭声音输出。
电平设定	关 <—> 1-8声道 <—> 9-16声道 选择声道来显示电平设定。 电平设定显示为8个声道; 左右两侧各为4个声道。 关: 隐藏电平设定。 1-8声道: 显示电平设定(1-8声道)。 9-16声道: 显示电平设定(9-16声道)。

说明:

- 仅在选择了安装有带音频的HD-SDI信号端子板(TY-FB10HDC)或 Dual Link HD-SDI信号端子板(TY-FB11DHDC)的插槽时才可使用该菜单。
- 启用了双画面显示模式时该菜单不可用。



# 当前时间设定/时钟设定

时钟设定可用来打开或关闭等离子监视器。

在进行时钟设定之前，请先确认当前时间，请根据需要进行调整。  
然后设置开机时间/关机时间。

1

初始设定



按此键显示初始设定菜单。

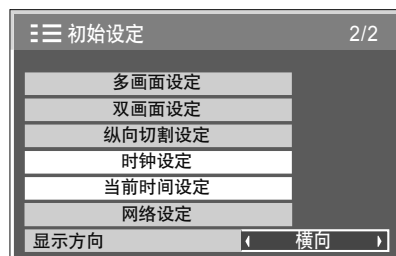

2

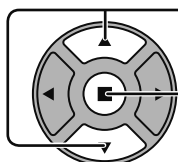

按此键选择时钟设定或当前时间设定。

按此键进入时钟设定菜单或当前时间设定菜单。

## 当前时间设定

1

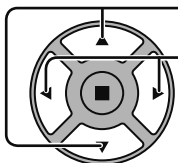

按此键选择“星期”或“当前时间”。

按此键设置“星期”或“当前时间”。

▶ 键：前进

◀ 键：后退

说明：

- 每按下“◀”或“▶”键一次，当前时间就会以1分钟为单位发生改变。
- 按住“◀”或“▶”键，当前时间就会以15分钟为单位发生改变。

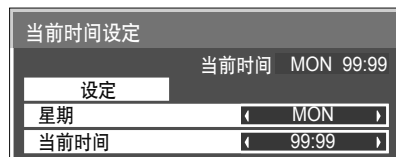

2

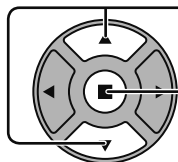

按此键选中设定。

按此键存储当前时间设定。

说明：

- 除非当前时间已经设定，否则无法选中设定。
- 除非当前时间已经设定为“99:99”以外的时间，否则“星期”和“当前时间”不能设置。
- 由于以下原因在关机7天左右时“星期”和“当前时间”均会被重新设置：  
按下监视器的O/I开关来关掉监视器。  
交流电源线断开。  
电源断开。

## 时钟设定

1

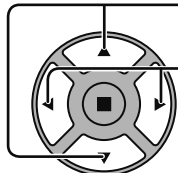

按此键选择开机时间/关机时间。

按此键设置开机时间/关机时间。

▶ 键：前进

◀ 键：后退

说明：

- 每按下“◀”或“▶”键一次，开机时间/关机时间就会以1分钟为单位发生改变。
- 按住“◀”或“▶”键，开机时间/关机时间就会以15分钟为单位发生改变。



2

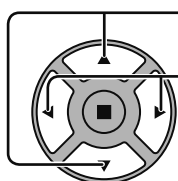

按此键选择开机功能/关机功能。

按此键选择开。

说明：除非当前时间已经设定好，否则时钟设定功能将不会起作用。

# 屏幕保护(防止残像产生)

切勿让静止图像显示过长的一段时间，尤其是以4:3模式显示的图像。如果必须持续显示该图像，那么应该使用屏幕保护来加以维护。

**1**  按此键显示初始设定菜单。

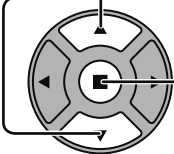
**2**  按此键选择屏幕保护。  
按此键显示屏幕保护菜单。

## 3 功能选择

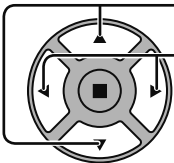
 按此键选择功能选择。  
按此键选择所需的功能。

→ 画面反转保护 ← ↔ 白条滚动保护 ←  
→ 白色画面 ← ↔ 叠加滚动带 ←

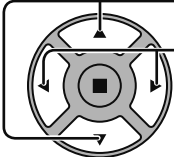

画面反转保护：屏幕上将会显示负像。  
白条滚动保护：白条将从左至右滚动，图像不被显示。  
叠加滚动带：图像亮度降低，且有白条在上面滚动。  
白色画面：整个屏幕变成白色。  
说明：叠加滚动带在两个屏幕显示时无效。

## 4 模式选择

 按此键选择模式。  
按此键选择各模式选项。

关  
↕  
间隙：当设定了时间周期和动作时间并且到了该时间时起作用。  
↕  
指定时间：当设定了开始时间和结束时间并且到了该时间时起作用。  
↕  
屏保后待机：在屏保运行时操作，监视器将进入待机模式。  
↕  
开：在选择开机且按下功能启用(■)键时起作用。

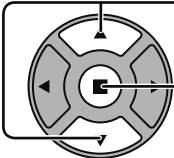
## 5 开机设置

 当模式设置为开时，按此键选择开机。  
按此键开始屏幕保护。  
屏幕上的画面会消失，而屏幕保护会被启动。  
在开状态下，按下  键可停止屏保程序。  
说明：当监视器关闭后，屏幕保护将被解除。

初始设定 1/2	
信号	
屏幕保护	
延长使用寿命设定	
输入状态显示	
YUV/RGB	
	RGB
节能模式	关
待机节能模式	关
PC 自动电源管理	关
DVI-D 自动电源管理	关
自动关机功能	关
屏幕显示语言	中文

屏幕保护 当前时间 99:99	
开机	
功能选择	白条滚动保护
模式	关

## 设置屏幕保护时间

在选择了间隙或屏保后待机之后，可使用相关的时间设置，并可以对运行时间进行设置。（当模式设为“开”或“关”时，不能设置相关的时间设定）。

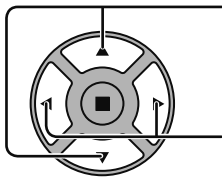

按此键来选择开始时间/结束时间(在选择指定时间时)。

按此键来选择时间周期/动作时间(在选择间隙时)。

按此键来选择屏保持续时间(在选择屏保后待机时)。

按此键进行设置。

▶ 键：前进

◀ 键：后退

### 说明：

- 每次按下“◀”或“▶”键，时间就会以1分钟为单位发生改变。  
[然而，选中时间周期时，以15分钟为单位发生改变]
- 按住“◀”或“▶”键，时间就会以15分钟为单位发生改变。
- “屏保后待机”的“屏保持续时间”可以设为0:00至23:59之间的值。  
设为“0:00”时，“屏保持续时间”将不启用。

说明：除非“当前时间”已经被设置，否则各个时间设定功能将无法使用。

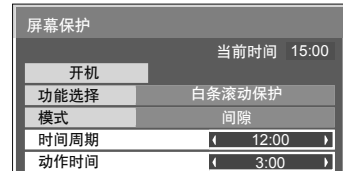
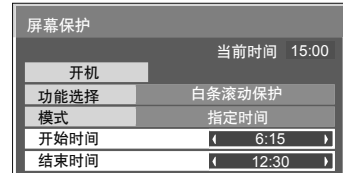

# 减少屏幕残像

## 延长使用寿命设定

可以进行以下设定以减少屏幕残像：

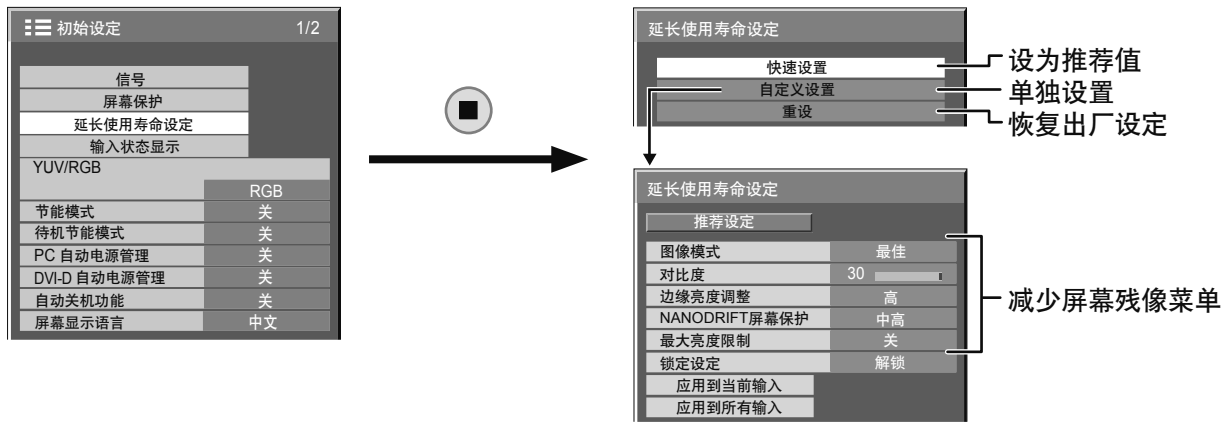

### 减少屏幕残像菜单

“延长使用寿命设定”使您可以将以下5个菜单(减少屏幕残像菜单)设置为推荐值或进行单独设置。

### 图像模式

#### 对比度

“图像模式”和“对比度”与“图像”菜单(详见第27页)中的项目相同。此菜单中的设置将会反映在“图像”菜单中。

### 边缘亮度调整

切勿以4:3模式显示图像过久，否则会导致显示区的两侧留下残像。

为减少出现此类残像的风险，请将两侧调亮。

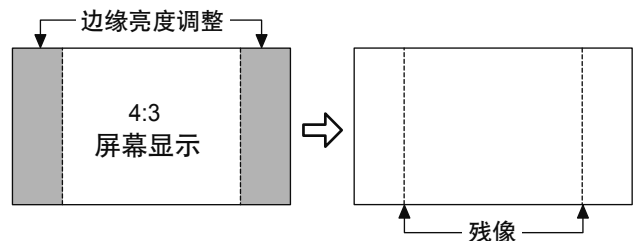

该功能可适用于非图像区域。

关：将两侧完全调黑。

低：将非图像区域调至暗灰

中：将非图像区域调至灰色。

高：将非图像区域调至亮灰。

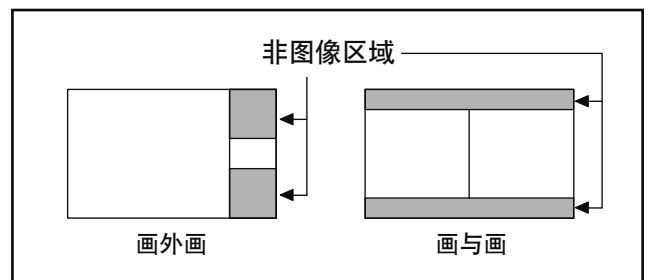

### 说明：

• 将边缘亮度调整设置为高来减少残像的产生。

• 由于屏幕上所显示的图像各有不同，因此边缘可能会闪烁(在黑/白间交替闪烁)。此时使用影院模式将会减少这种闪烁。

## NANODRIFT屏幕保护

屏幕显示位置的移动可以轻微的减少显示面板的残像。

**关** : NANODRIFT屏幕保护不运行。

**最小-最大**: NANODRIFT屏幕保护运行时, 以设定的时间间隔移动屏幕的显示位置。您可以设置屏幕显示的移动范围。该操作可能导致部分屏幕所显示的画面出现看不到的情况。若您改变设置, 图像由于位置移动而看不到的地方将被遮起来。



当NANODRIFT减少屏幕残像设定时, 将显示NANODRIFT。

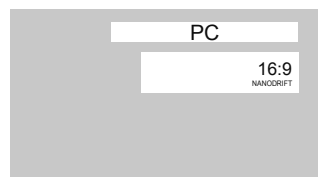

### 说明:

此功能下列情况下无效。

当“多画面设定”设置为“开”时

当“纵向切割设定”设置为“开”时

当处于数码缩放模式时

## 最大亮度限制

**开**: 抑制图像对比度(最高亮度)。

**说明**: 如果一幅静止图像被观赏太长的时间, 那么屏幕可能会稍稍变暗些。(详见第64页)

## 快速设置

将“减少屏幕残像”菜单设置为推荐设置。

全部菜单将锁定。

图像模式: 标准

对比度: 各机型的推荐设置

边缘亮度调整: 高

NANODRIFT 屏幕保护: 中高

最大亮度限制: 开

### 1 选择“快速设置”。

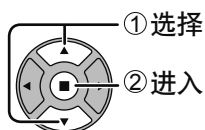
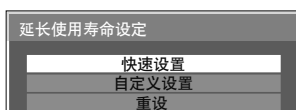

### 2 选择要应用设置的输入项。

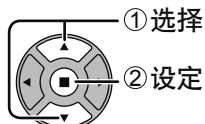
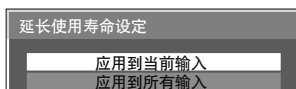

### 3 选择“是”。

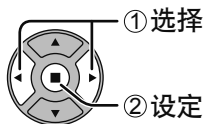
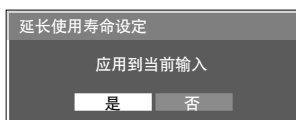

# 减少屏幕残像

## 自定义设置

设置“减少屏幕残像”菜单的每个菜单。

### 1 选择“自定义设置”。

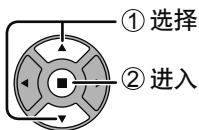
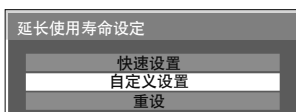

某菜单被锁定后，将会变为灰色，无法进行设置。无法再在“图像”菜单中设置“图像模式”和“对比度”，这两项会标记有表示锁定状态的图标。“返回到标准”，“内存保存”和“内存读取”也无法启用。

### 2 将每个菜单设为推荐值：选择“推荐设定”。

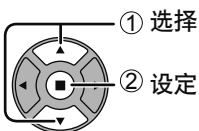

每个菜单将会被设为与“快速设置”相同的设置。



### 3 设置每个菜单。

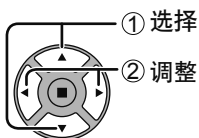

### 5 选择要应用设置的输入项。

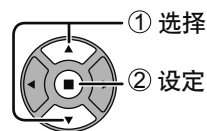

### 4 若要锁定各菜单设置：将“锁定设定”设为“锁定”。

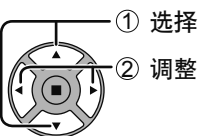

### 6 选择“是”。

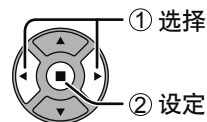
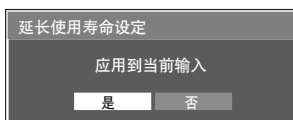

## 重设

将“减少屏幕残像”菜单重新设置为出厂设定。所有菜单会被解锁。

### 1 选择“重设”。

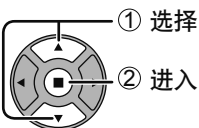
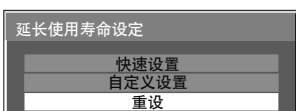

### 3 选择“是”。

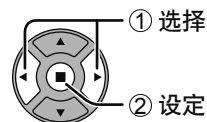
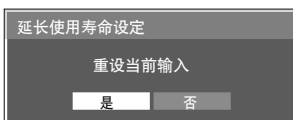

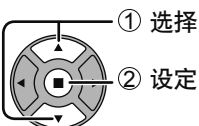
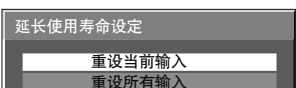

### 2 选择要重新设置的输入项。

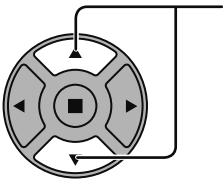
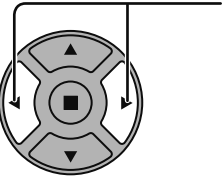

# 降低电源功耗

- 节能模式：该功能开时，等离子监视器的明亮度会受到抑制，从而减少耗电量。
- 待机节能模式：该功能开时，处于待机电源供应中的微型计算机的耗电量会得到减少，从而减少监视器的待机耗电量。（详见第13、16、17页）
- PC自动电源管理：当本功能处于开启状态时，它在以下条件下会自动打开或关闭。  
在PC信号输入模式下，在30秒左右没有检测到画面（HD/VD同步信号）：  
→电源关闭（待机）；电源指示灯变为桔黄色。  
在后来检测到画面（HD/VD同步信号）时：  
→电源打开；电源指示灯变为绿色。  
**说明：**
  - 本功能仅在PC信号输入模式下运行。
  - 当在“同步信号”设为“自动”、“YUV / RGB”设为“RGB”和在正常观看(单画面屏幕)时本功能有效。
- DVI-D自动电源管理：当本功能处于开启状态时，它在以下条件下会自动打开或关闭。  
在DVI信号输入模式下，在30秒左右没有检测到画面（同步信号）：  
→电源关闭（待机）；电源指示灯变为桔黄色。  
在后来检测到画面（同步信号）时：  
→电源打开；电源指示灯变为绿色。  
**说明：**
  - 本功能仅在DVI信号输入模式下运行。
  - 本功能在从DVI-D端子板(TY-FB11DDC)输入时无效。
  - 本功能可能因配备的端子板的类型而引起无效。
- 自动关机功能：无信号时，监视器的电源供应关闭。  
当设置为开时，监视器的电源供应在输入信号停止10分钟之后关闭。  
**说明：**  
本功能仅在正常观看(单画面屏幕)时有效。

-  按此键选择  
“节能模式”  
“待机节能模式”  
“PC自动电源管理”  
“DVI-D自动电源管理”  
“自动关机功能”
-  按此键选择“开”或“关”。  
开 ← → 关
-  初始设定  
按此键退出初始设定。

初始设定 1/2	
信号	
屏幕保护	
延长使用寿命设定	
输入状态显示	
YUV/RGB	
	RGB
节能模式	关
待机节能模式	关
PC自动电源管理	关
DVI-D自动电源管理	关
自动关机功能	关
屏幕显示语言	中文

# 定制输入状态显示

该功能能够改变输入信号的标识。(详见第15页)

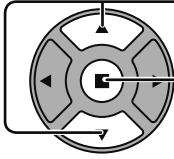
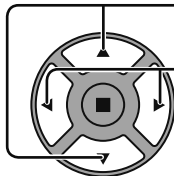
- 1  按此键显示初始设定菜单。
- 2  按此键选择输入状态显示。  
按此键屏显示输入状态显示画面。
- 3  按此键选择图像输入。  
按此键改变输入状态显示。

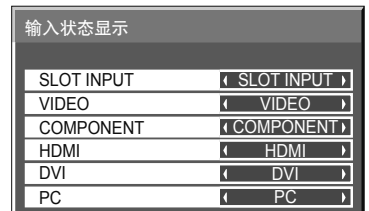

## 图像输入

[SLOT INPUT]\*1  
[VIDEO]  
[COMPONENT]\*2  
[HDMI]  
[DVI]  
[PC]

## 输入状态显示

SLOT INPUT / DVD1 / DVD2 / DVD3 / Blu-ray1 / Blu-ray2 / Blu-ray3 / CATV / VCR / STB / (跳过)  
VIDEO / DVD1 / DVD2 / DVD3 / Blu-ray1 / Blu-ray2 / Blu-ray3 / CATV / VCR / STB / (跳过)  
COMPONENT / DVD1 / DVD2 / DVD3 / Blu-ray1 / Blu-ray2 / Blu-ray3 / CATV / VCR / STB / (跳过)  
HDMI / DVD1 / DVD2 / DVD3 / Blu-ray1 / Blu-ray2 / Blu-ray3 / CATV / VCR / STB / (跳过)  
DVI / DVD1 / DVD2 / DVD3 / Blu-ray1 / Blu-ray2 / Blu-ray3 / CATV / VCR / STB / (跳过)  
PC / DVD1 / DVD2 / DVD3 / Blu-ray1 / Blu-ray2 / Blu-ray3 / CATV / VCR / STB / 固定显示 / (跳过)

(跳过): 按INPUT键将跳过输入。

\*1 安装了端子板时显示“SLOT INPUT”。

\*2 “COMPONENT”可能由于“YUV/RGB”的设置显示为“RGB”。(详见第47页)

## 安装了拥有双输入端子的端子板时

“SLOT INPUT”显示为“SLOT INPUT A”和“SLOT INPUT B”并允许独立设置。

[SLOT INPUT A] SLOT INPUT A / DVD1 / DVD2 / DVD3 / Blu-ray1 / Blu-ray2 / Blu-ray3 / CATV / VCR / STB / (跳过)  
[SLOT INPUT B] SLOT INPUT B / DVD1 / DVD2 / DVD3 / Blu-ray1 / Blu-ray2 / Blu-ray3 / CATV / VCR / STB / (跳过)

## 安装了拥有固定显示的端子板(比如调谐板)时

只有固定显示和(跳过)作为“SLOT INPUT”的输入状态显示可用。

[SLOT INPUT] 固定显示 / (跳过)



# 选择屏幕菜单语言

1  按此键显示初始设定菜单。

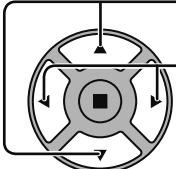
2  按此键选择屏幕显示语言。  
按此键选择您所需的语言。

## ■ 可选语言

English(UK)    Deutsch    Français    Italiano    Español    ENGLISH(US)    中文    日本語    Русский .....(俄语)



# 显示方向

垂直安装时，在主菜单设置方向和显示格式。

1  按此键显示设置菜单。

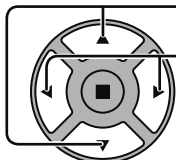
2  按此键选择显示方向。  
按此键选择“横向”或“纵向”。



3  按此键退出调整模式。



横向

水平方向安装。

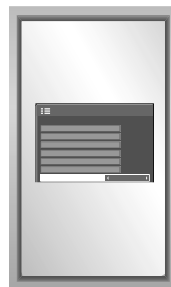

纵向

垂直方向安装。为了适合显示设置，单画面菜单将被逆时针旋转90度。

## 说明：

- 当设置垂直显示时把朝上的电源开关打开。
- 在下次打开监视器时，方向设置菜单将被打开。

# 多画面设定

如下所示，将等离子监视器分成4组、9组、16组、25组，放大的图像将以全屏方式显示。这种操作模式下，每张图像设定一个显示号码，以确定其位置。

(例如)

4 组 (2 × 2)



9 组 (3 × 3)



16 组 (4 × 4)



25 组 (5 × 5)



## 如何设定多画面



- 1** 初始设定

按此键显示初始设定菜单。
- 2** 按此键选择多画面设定。

按此键显示“多画面设定”菜单。
- 3** 按此键选择多画面设定。

按此键选择“开”或“关”。

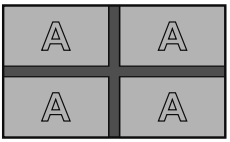

事项	具体情况																																																									
多画面设定	选择“开”或“关”。 说明：当“多画面设定”设置为开时，“纵向切割设定”功能不可用。																																																									
水平缩放比	选择“× 1”，“× 2”，“× 3”，“× 4”，“× 5”。																																																									
垂直缩放比	选择“× 1”，“× 2”，“× 3”，“× 4”，“× 5”。																																																									
接缝盖影像	选择“开”或“关”。 <div style="display: flex; justify-content: space-around; align-items: center;"> <div style="text-align: center;"> <p>隐藏画面间的连接处</p>  <p>Example</p> <p>适合移动的图像显示</p> <p>开</p> </div> <div style="text-align: center;"> <p>显示画面间的连接处</p>  <p>Example</p> <p>适合静止的图像显示</p> <p>关</p> </div> </div>																																																									
扩大位置	选择所需的图像排列编号。(A1-E5：参见下表) 显示每个图像排列的编号位置。 (例如) <div style="display: flex; justify-content: space-around; align-items: flex-start;"> <div style="text-align: center;"> <p>(2 × 1)</p> <table border="1" style="border-collapse: collapse;"> <tr><td>A1</td><td>A2</td></tr> </table> </div> <div style="text-align: center;"> <p>(2 × 3)</p> <table border="1" style="border-collapse: collapse;"> <tr><td>A1</td><td>A2</td></tr> <tr><td>B1</td><td>B2</td></tr> <tr><td>C1</td><td>C2</td></tr> </table> </div> <div style="text-align: center;"> <p>(4 × 2)</p> <table border="1" style="border-collapse: collapse;"> <tr><td>A1</td><td>A2</td><td>A3</td><td>A4</td></tr> <tr><td>B1</td><td>B2</td><td>B3</td><td>B4</td></tr> </table> </div> <div style="text-align: center;"> <p>(4 × 4)</p> <table border="1" style="border-collapse: collapse;"> <tr><td>A1</td><td>A2</td><td>A3</td><td>A4</td></tr> <tr><td>B1</td><td>B2</td><td>B3</td><td>B4</td></tr> <tr><td>C1</td><td>C2</td><td>C3</td><td>C4</td></tr> <tr><td>D1</td><td>D2</td><td>D3</td><td>D4</td></tr> </table> </div> <div style="text-align: center;"> <p>(5 × 5)</p> <table border="1" style="border-collapse: collapse;"> <tr><td>A1</td><td>A2</td><td>A3</td><td>A4</td><td>A5</td></tr> <tr><td>B1</td><td>B2</td><td>B3</td><td>B4</td><td>B5</td></tr> <tr><td>C1</td><td>C2</td><td>C3</td><td>C4</td><td>C5</td></tr> <tr><td>D1</td><td>D2</td><td>D3</td><td>D4</td><td>D5</td></tr> <tr><td>E1</td><td>E2</td><td>E3</td><td>E4</td><td>E5</td></tr> </table> </div> </div>	A1	A2	A1	A2	B1	B2	C1	C2	A1	A2	A3	A4	B1	B2	B3	B4	A1	A2	A3	A4	B1	B2	B3	B4	C1	C2	C3	C4	D1	D2	D3	D4	A1	A2	A3	A4	A5	B1	B2	B3	B4	B5	C1	C2	C3	C4	C5	D1	D2	D3	D4	D5	E1	E2	E3	E4	E5
A1	A2																																																									
A1	A2																																																									
B1	B2																																																									
C1	C2																																																									
A1	A2	A3	A4																																																							
B1	B2	B3	B4																																																							
A1	A2	A3	A4																																																							
B1	B2	B3	B4																																																							
C1	C2	C3	C4																																																							
D1	D2	D3	D4																																																							
A1	A2	A3	A4	A5																																																						
B1	B2	B3	B4	B5																																																						
C1	C2	C3	C4	C5																																																						
D1	D2	D3	D4	D5																																																						
E1	E2	E3	E4	E5																																																						

事项	具体情况
AI亮度同步	<p>选择“关”或“开”。</p> <p>亮度取决于各监视器的设置</p>  <p>关</p> <p>均衡所有监视器的亮度</p>  <p>开</p> <p><b>说明:</b></p> <ul style="list-style-type: none"> <li>• 如果将AI同步设置为开，以下菜单将不可用，且这些设置将被固定为初始的值。 图像菜单：色彩、色调、输入信号强度(高级设定)</li> <li>• 从VIDEO端子输入时此功能不能被调整。</li> </ul>

4 初始设定  按此键退出调整模式。









## ID遥控功能

当您想用遥控器来控制若干不同监视器中的其中一个监视器时，您可设置遥控ID。

**说明:**

如果想要操作此功能，请单独购买ID遥控器。

型号：EUR7636120R

- 1 将  切换至右边的 。
- 2 按下遥控器上的  键。
- 3 按  - 、 其中一个键来设置十位数。
- 4 按  - 、 其中一个键来设置个位数。

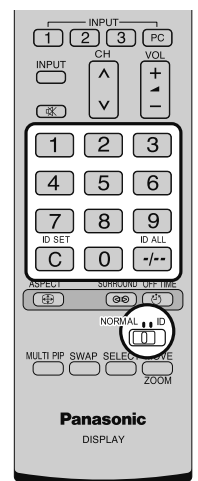





**说明:**

- 按2、3与4键时，速度应快些。
- 可调整的ID编号范围为：0~99。
- 如果数字键被按了两次以上，那么最先被按下的前两个编号将会成为遥控器的ID号码。

## ID遥控键操作

除  键外，ID遥控键的操作与常规的遥控器操作相同。

## 撤消ID





按下遥控器上的  键。(这与按下  键  键与  键的效果相同)。

**说明:**

- 为了能使用ID遥控功能，必须先将Remote ID模式设置为“On”。
- 如果Remote ID设置为“On”状态，那么您在Options菜单显示期间即便没有确定ID也可以使用遥控器。(详见第54页)
- 当ID Select设置为非零的编号，且遥控ID与ID Select设置不同时，ID遥控功能将不可使用。(详见第54页)

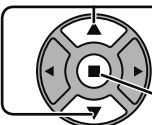
# 双画面设定

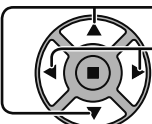
设置在按下  按键时即被启用的双画面显示功能。

- 1  按此键显示初始设定菜单。
- 2  按此键选择双画面设定。  
 按此键显示“双画面设定”菜单。
- 3  按此键选择需要调整的菜单。  
 按此键调整该菜单。



## 双画面设定

设置双画面功能。

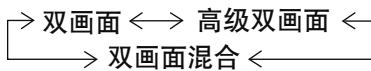

## 显示模式

显示模式可分为“双画面设定”中设定的各项功能分别变化。

“双画面”： — (单屏幕) ↔ 画与画 ↔ 画外画 ↔ 画中画

“高级双画面”： — (单屏幕) ↔ 1 到 8

“双画面混合”： — (单屏幕) ↔ 全屏 ↔ 画中画

注：当按下  时，显示模式以相同方式变化。

## 副画面的透明显示

- ① 在透明度中选择“开”。
- ② 在“透明级别”中设置副画面的透明度水平(0至100%)。

设置示例 透明图像(副画面)



注：“透明度”为“开”时不能设置“插入”。

## 副画面插入(在双画面混合期间)

- ① 在“插入”中选择“开”。
  - ② 设置“插入级别”(1至10%)
- 设置亮度水平阈值来区分副画面上的透明区域与不透明区域。

设置示例 要插入的图像(副画面)

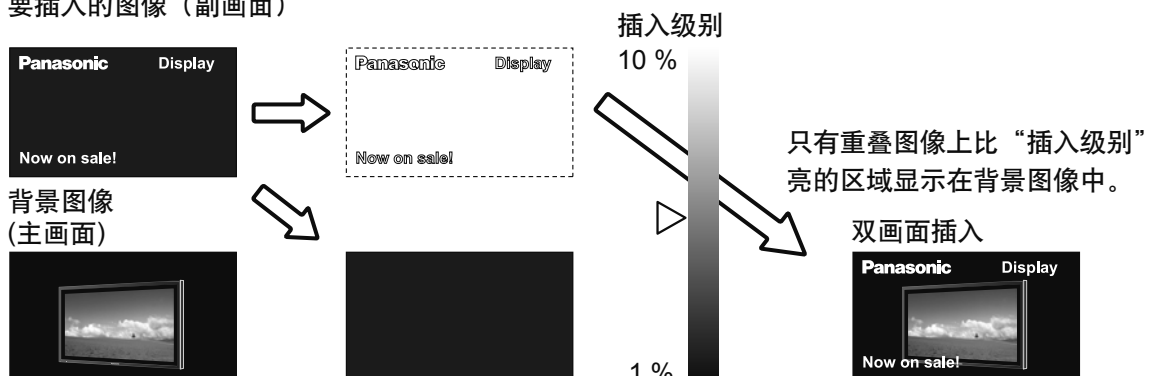

注：当“插入”为“开”时不能设置“透明度”。

# 纵向切割设定

把输入图像划分为3个部分，并且将其中之一显示在垂直放置的等离子监视器上。图像将放大3倍并旋转90度。

(示例)



- 注：
- 如在监视器垂直放置时使用纵向切割功能，初始设定菜单中的“显示方向”必须设置为“纵向”（详见第41页）。
  - 当您垂直放置监视器时，向上翻转电源开关为朝上方向。

## 如何设定纵向切割

1  按此键显示初始设定菜单。

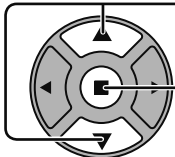

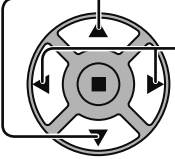
2  按此键选择纵向切割设定。  
按此键选择纵向切割设定菜单。

3  按此键选择纵向切割设定。  
按此键选择“开”或“关”。

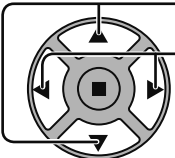
注：  
如果您设置纵向切割设定为“开”时，双画面设定将不可用。

4  按此键选择接缝盖影像。  
按此键选择“开”或“关”。



<p>隐藏画面间的连接处。</p>  <p>适用于运动图像显示。</p> <p>开</p>	<p>显示画面间的连接处。</p>  <p>适用于静止图像显示。</p> <p>关</p>
--	--

# 纵向切割设定

## 5 格式设定/扩大位置

**格式设定:** 为纵向切割设定功能设置图像分割模式。

**扩大位置:** 为纵向切割设定功能设置要显示的图像位置。

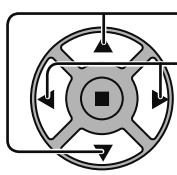

按此键选择格式设定或扩大位置。

按此键选择各项具体功能。

**说明:**

- 若是HD信号视频, “格式设定” 设置为 “16:9”, 并且不能改变。  
HD信号: 1125 (1080) / 60i • 50i • 60p • 50p • 24p • 25p • 30p • 24sF, 750 (720) / 60p • 50p, 1250 (1080) / 50i
- 当 “格式设定” 为 “16:9” 时, 宽高比设为 “16:9”。

纵向切割设定	关
接缝盖影像	关
格式设定	16:9
扩大位置	1
AI亮度同步	关

### 扩大位置设定

当纵向切割设定设置为开:  
显示所选位置的图像。



当纵向切割设定设置为关:  
按照正常亮度显示所选位置区域,  
并使剩余部分变暗。

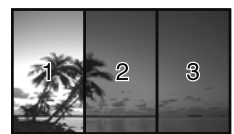

### 格式设定与扩大位置

按照格式设定的设置不同分别将图像分割模式和扩大位置显示如下:

格式设定: 16:9

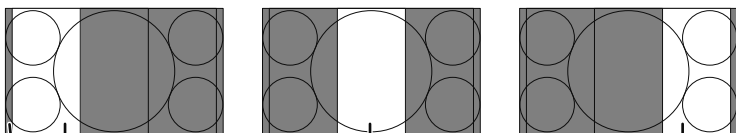

扩大位置1  
未显示区域(48点)

扩大位置2

扩大位置3

适用于显示16:9图像。4:3图像横向拉伸。  
图像左右两则均被切去48点。

格式设定: 4:3

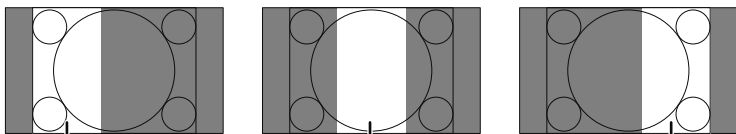

扩大位置1

扩大位置2

扩大位置3

4:3图像无需改变高宽比即可显示。  
虽然各个位置的图像有重叠, 您可调整位置/大小来正常显示图像(详见第24页)。

## 6 AI亮度同步

使用纵向切割设定时调整三个画面到相同的亮度。

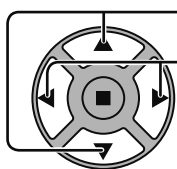

按此键选择AI亮度同步。

按此键选择 “关”, “开”。

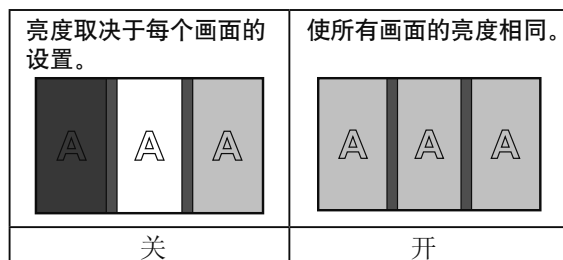

纵向切割设定	关
接缝盖影像	关
格式设定	16:9
扩大位置	1
AI亮度同步	关

**说明:**

- 如果您设置AI亮度同步为 “开”, 以下菜单将不可用, 并且这些设置将固定为初始值。  
图像菜单: 色彩、色调、输入信号强度(高级设定)
- 从VIDEO端子输入时此功能不能被调整。

## 7 初始设定



按此键退出调整模式。



# 输入信号设置

## YUV/RGB信号输入选择

从连接至DVI, Component/RGB或PC输入端子的信号源中选择匹配的信号。

YUV/Y, Pb, Pr 信号 ⇨ “YUV”

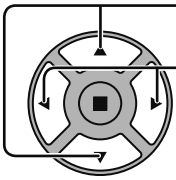
RGB信号 ⇨ “RGB”

- 1**  初始设定  
按此键显示初始设定菜单。
- 2**  按此键选择“YUV/RGB”。  
按此键选择所需的输入信号。  
YUV ←————→ RGB
- 3**  初始设定  
按此键退出调整模式。

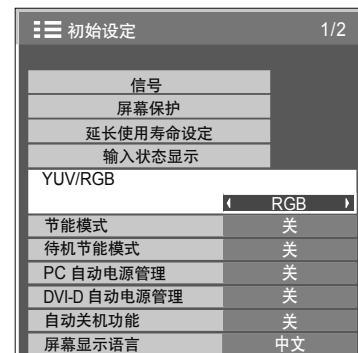

### 说明:

- 选择输入的端子板 (SLOT, DVI-D IN, COMPONENT RGB IN或PC IN)。
- 此项设置可能因配备的端子板的类型而引起无效。

## 信号菜单

### 说明:

信号设置菜单对于不同的输入信号显示不同的设定内容。

1  初始设定  
按此键显示初始设定菜单。

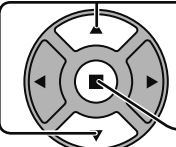
2  按此键选择“信号”。  
按此键显示信号菜单。

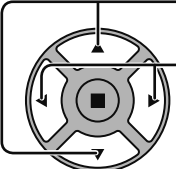
3  按此键选择需调整的菜单。  
按此键调整该菜单。

4  初始设定  
按此键退出调整模式。



按下功能启用(■)键

Video(S Video)的信号菜单



RGB信号菜单

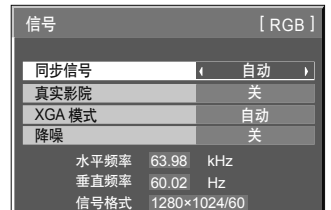

Component信号菜单



Digital信号菜单



## 3D Y/C 滤波 — 用于NTSC 视频图像

当BNC双向视频信号端子板(TY-FB9BDC)安装到本监视器上时该菜单显示。

在Video(S Video)输入信号模式下，从“初始设定”菜单中选择“信号”。(屏幕上会显示“信号[AV]”菜单。)

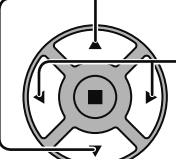
 按此键选择“3D Y/C 滤波 (NTSC)”。

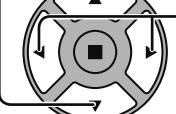
 按此键设置开/关。

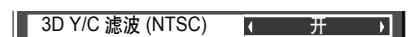

### 说明:

当该功能设置为“开”时，只会对NTSC输入信号产生影响。



## 彩色制式

在Video(S Video)输入信号模式下，从“初始设定”菜单中选择信号。(屏幕上会显示“信号[AV]”菜单。)

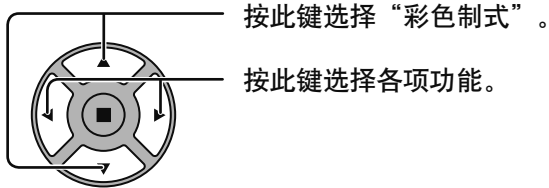

信号 [ AV ]	
3D Y/C 滤波 (NTSC)	开
彩色制式	自动
真实影院	关
降噪	关

### 如果图像变得不太稳定：

在彩色制式设置为自动时，只有在输入信号微弱或信号的噪声太大的情况下，图像才可能会变得不稳定，但这种通常现象很少见。一旦出现这种情况，请设置彩色制式，以与输入信号的格式相匹配。

**彩色制式：** 设置彩色制式以与输入信号相匹配。当设为“自动”时，彩色制式将自动从NTSC/PAL/SECAM/M.NTSC中选择。

要显示PAL60信号，选择“自动”或“PAL”。

→ 自动 ↔ PAL ↔ SECAM ↔ M.NTSC ↔ NTSC ←

## 真实影院

### 真实影院：

该功能开时，该监视器会试图再现更自然的信号画面，如以每秒24帧的速度记录的电影图像。如果图像不稳定，请将该设置关闭。

### 说明：

功能打开时，该设置仅会对以下信号输入产生影响：

- AV(S VIDEO)输入信号模式下的NTSC/PAL信号输入。
- Component输入信号模式下的525i(480i) 625(575i)与1125(1080)/60i信号输入。

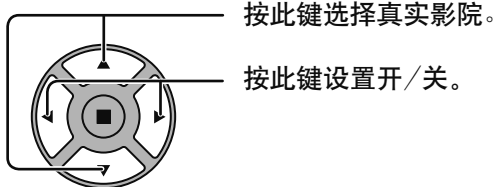

真实影院	关
------	---

## XGA 模式

当输入信号是模拟信号 (Component/PC)时该菜单将显示。本机支持三种类型的60Hz垂直频率的XGA信号,这三种信号分别带有不同宽高比和采样率(1,024×768@60Hz、1,280×768@60Hz和1,366×768@60Hz)。

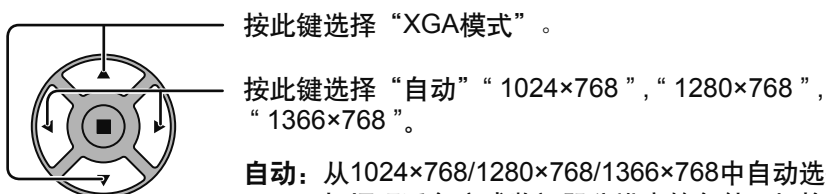

XGA 模式	自动
--------	----

**自动：** 从1024×768/1280×768/1366×768中自动选择。

根据观看角度或监视器分辨率的条件，切换设置以与输入信号相匹配，实现更清晰的图像。

### 说明：

另外在完成设置后，要确保对“图象位置/大小”菜单的各选项进行必要调节(例如选项“自动设置”)。(详见第24页)

## 降噪

一起设置以下三种数码图像减噪功能。

数码图像减噪，降低蚊状干扰，降低马赛克干扰

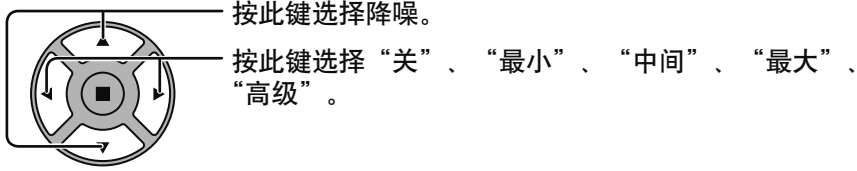

### 高级降噪

分别设置这三种降噪功能。

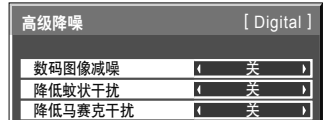
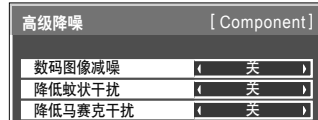
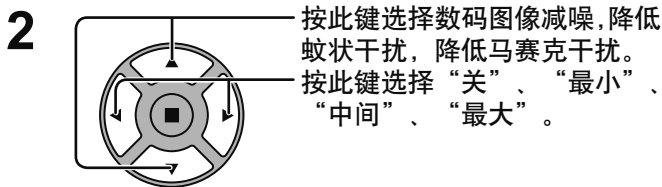
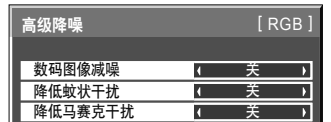
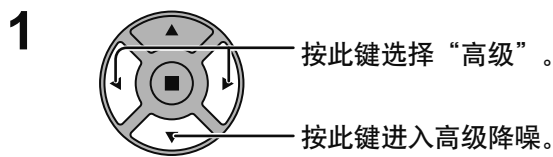

**数码图像减噪：** 自动减少图像的干扰。

**降低蚊状干扰：** 播放MPEG视频时减少蚊状干扰。

**降低马赛克干扰：** 播放MPEG视频时减少马赛克干扰。

**说明：**

应用PC信号输入时，无法对降噪进行调整。

## 同步信号

此功能仅在从PC IN端子输入时运行。  
在RGB或Component输入模式下，从“初始设定”菜单中选择信号。

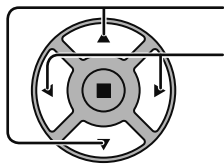

按此键选择“同步信号”。  
按此键进行调整。

信号 [ RGB ]	
同步信号	自动
真实影院	关
XGA 模式	自动

### 设置RGB同步信号：

确认输入模式已设置为RGB输入模式(该设置仅适用于RGB输入信号)。

自动：自动选择H & V同步或复合同步。如果两种信号同时输入，那么自动选择H & V同步。



绿色同步：从G端口上输入复合同步和视频G信号的复合信号。



VBS：使用从HD端子输入的复合同步信号。

### 设置Component同步信号：

确认输入模式已设置为Component输入模式(该设置仅适用于Component输入信号)。

自动：自动选择H & V同步或复合同步。如果两种信号同时输入，那么自动选择H & V同步。



Y同步：从Y端口上输入复合同步和视频Y信号的复合信号。

#### 说明：

仅接受从COMPONENT/RGB IN端子输入的带“绿色同步”的RGB信号。

## SDI 导通

设置Dual Link HD-SDI信号端子板(TY-FB11DHDC)的Active Through功能。

#### 说明：

只有选择安装了Dual Link HD-SDI信号端子板(TY-FB11DHDC)的插槽时，该菜单的设置才可被执行。

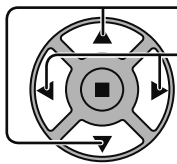

按此键选择“SDI 导通”。  
按此键选择“开”或“关”。

开：启用Active Through。  
关：禁用Active Through。

信号 [ Digital ]	
真实影院	关
SDI 导通	关
降噪	关

## 输入信号显示

显示频率和当前输入信号的种类。

本显示项目仅适用于Component/RGB/PC与Digital输入信号。

#### 显示范围：

水平15-110kHz  
垂直48-120Hz

水平频率	63.98	kHz
垂直频率	60.02	Hz
信号制式	1280×1024/60	

水平频率	63.98	kHz
垂直频率	60.02	Hz
点时钟频率	108.0	MHz
信号制式	1280×1024/60	

在数字信号输入时显示点时钟频率。

# 网络设定

使用网络功能进行各项设定。





## DHCP, IP地址, 子网掩码和网关设定

**1** 设定DHCP。  
当DHCP设定为“关”时, 可手动设定IP地址和其他设置。

**2** 选择并按下 。

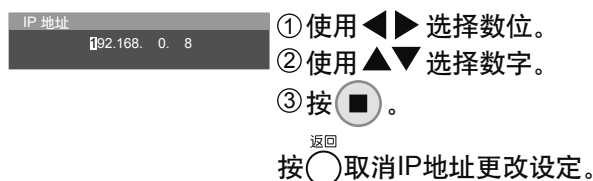
**3** 输入一个IP地址。



**4** 选择“保存”并按下 。

## 端口设置

**1** 选择“端口”并按下 。

**2** 输入一个端口号。

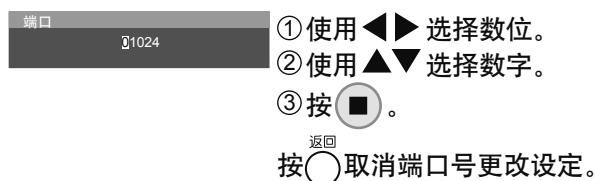

## 保存

保存当前的网络设置。将保存每个DHCP, IP地址, 子网掩码和网关的设定值。如果显示“NG”, 请检查在同一网络中是否已有相同的IP地址在使用。

## DHCP (DHCP客户端功能)

设置为“开”, 使用DHCP服务器自动获得IP地址。如果不使用DHCP服务器, 设置为“关”。

## IP 地址(IP地址显示和设置)

如果DHCP服务器没有使用, 请输入IP地址。

## 子网掩码(子网掩码显示和设置)

如果DHCP服务器没有使用, 请输入子网掩码。

## 网关(网关地址显示和设置)

如果DHCP服务器没有使用, 请输入网关地址。

## 端口

设置端口号用于命令控制。可用的设置范围为1024 - 65535。当使用PJLINK™协议时, 没有必要进行端口设置。

## 局域网速度

设置局域网的连接速度。从自动, 10兆半双工, 10兆全双工, 100兆半双工, 100兆全双工这些选项中选择。

## 网络ID

设置ID来识别本监视器。可用的设置范围为0 - 99。

## 控制接口选择

在RS-232C(serial)和LAN之间选择控制接口。当设置为“LAN”时, 在电源用遥控器关闭的情况下(待机状态), 插槽电源打开, 电源指示灯显示为桔黄色, 而不受“Slot power”设置的影响。(详见第55页)



## MAC地址

显示本监视器的MAC地址。但是当“控制接口选择”设为“RS-232C”时, 不显示MAC地址。

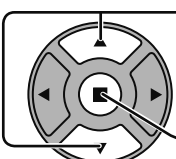
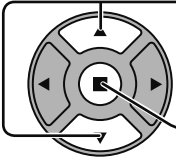
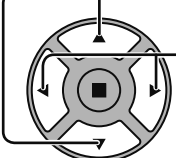

## 说明:

- 要使用DHCP服务器, 请确保DHCP服务器已启动。
- 设置详情请咨询您的网络供应商。



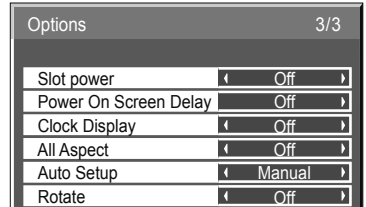
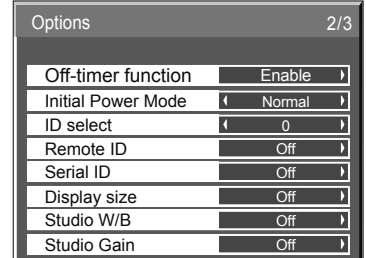
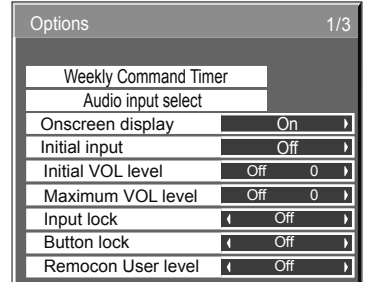



















# 选项调整

- 1  按此键显示初始设定菜单。
- 2  按此键选择屏幕显示语言。  
按此键3秒以上。
- 3  按此键选择“Options”。  
按此键显示Options菜单。
- 4  按此键选择需调整的菜单。  
按此键调整该菜单。
- 5  按此键退出Options菜单。



项目	调整
Weekly Command Timer	周指令时间设定。(详见第56页)
Audio input select	当选择图像输入时设置声音。(详见第58页)
Onscreen display	<p><b>On:</b>将以下所有选项显示在屏幕上:</p> <ul style="list-style-type: none"> <li>· 监视器电源</li> <li>· 输入状态显示</li> <li>· 无信号显示</li> <li>· 静音及在按下  键之后定时关机的剩余时间。</li> </ul> <p><b>Off:</b> 隐藏以上所有的状态信息。</p>
Initial input	<p>当监视器打开时调整输入信号。  <b>Off &lt;-&gt; PC &lt;-&gt; SLOT INPUT*1 &lt;-&gt; VIDEO &lt;-&gt; COMPONENT*2 &lt;-&gt; HDMI &lt;-&gt; DVI</b>                      *1 当安装了可选端子板时显示“SLOT INPUT”。                      当安装了拥有双输入端子的端子板时，显示“SLOT INPUT A”和“SLOT INPUT B”。                      *2 “COMPONENT”可能由于“YUV/RGB”的设置显示为“RGB”。(详见第47页)  <b>说明:</b>                      · 仅显示所调整的信号。(详见第15页)                      · 仅在“Input lock”被设置为“Off”时该菜单才可使用。</p>
Initial VOL level	<p>按  键来调整开机时的音量。</p> <p><b>Off &lt;-&gt; On</b>  <b>Off:</b> 设置标准音量。  <b>On:</b> 设置您想要聆听的音量。  <b>说明:</b>                      · 当“Maximum VOL level”开启时，音量仅可在0至设定的最大音量范围内进行调整。                      · 在没有打开Options菜单，但“Initial VOL level”设为“On”时，如果调整音量并且音量菜单上的指针出现，那么无论音量设定值是什么，您都可以听到经过修改的音量。</p>
Maximum VOL level	<p>按  键来调整最大音量。</p> <p><b>Off &lt;-&gt; On</b>  <b>Off:</b> 自动设置的最大音量。  <b>On:</b> 设置您所需的最大音量。  <b>说明:</b>                      · 如果“Maximum VOL level”的设置低于“Initial VOL level”，那么“Initial VOL level”会自动调整至与“Maximum VOL level”相同。                      · 无论设置是怎样的，音量显示最多可达到63。                      · 在没有打开Options菜单，但“Maximum VOL level”设为“On”时，如果调整音量并且音量菜单上的指针出现，那么无论音量设定值是什么，您都可以听到经过修改的音量。</p>

# 选项调整

项目	调整
Input lock	<p>锁定输入信号。  <b>Off</b> &lt;=&gt; PC &lt;=&gt; SLOT INPUT*1 &lt;=&gt; VIDEO &lt;=&gt; COMPONENT*2 &lt;=&gt; HDMI &lt;=&gt; DVI                      *1 当安装了可选端子板时显示“SLOT INPUT”。                      当安装了拥有双输入端子的端子板时，显示“SLOT INPUT A”和“SLOT INPUT B”。                      *2 “COMPONENT”可能由于“YUV/RGB”的设置显示为“RGB”。（详见第47页）  <b>说明：</b>                      · 仅显示所调整的信号。（详见第15页）                      · 当菜单设置为“Off”时可以使用INPUT键。                      · 在双画面模式下，如果菜单并非设置为“Off”，有效输入信号将以单画面模式显示。</p>
Button lock	<p><b>Off</b> &lt;=&gt; MENU&amp;ENTER &lt;=&gt; On  <b>Off:</b> 监视器上的所有按键均可使用。  <b>MENU &amp; ENTER:</b>                      锁住监视器上的  与  键  <b>On:</b> 锁住监视器上的所有按键。                      请按照以下步骤设置按键锁定。  <b>Off:</b> 按  四次 → 按  四次 → 按  四次 → 按  四次  <b>MENU &amp; ENTER:</b> 按  四次 → 按  四次 → 按  四次 → 按  四次  <b>On:</b> 按  四次 → 按  四次 → 按  四次 → 按  四次</p>
Remocon User level	<p><b>Off</b> &lt;=&gt; User1 &lt;=&gt; User2 &lt;=&gt; User3  <b>Off:</b> 您可以使用遥控器上的所有按键。  <b>User 1:</b> 您可以使用遥控器上的 , , , ,  键。  <b>User 2:</b> 您可以使用遥控器上的  键。  <b>User 3:</b> 锁住遥控器上的所有按键。</p>
Off-timer function	<p><b>Enable:</b> 将“定时关机功能”打开。  <b>Disable:</b> 将“定时关机功能”关闭。  <b>说明:</b> 设置为“Disable”时，定时关机将被取消。</p>
Initial Power Mode	<p><b>Normal</b> &lt;=&gt; Standby &lt;=&gt; On                      设置电源模式，当断电恢复或在重新插上电源时  <b>Normal:</b> 电源恢复与电源被切断前同样的状态。  <b>Standby:</b> 电源恢复后进入待机模式。（电源指示灯为红色/桔黄色）  <b>On:</b> 电源恢复时开机。（指示灯为绿色）  <b>说明:</b> 当使用多画面模式时，待机模式对于减少电力负荷作用较大。</p>
ID select	<p>当需要使用“Remote ID”或“Serial ID”时，请设置ID编号。                      设置值的范围：0~100                      (标准值：0)</p>
Remote ID	<p>此设置菜单仅在使用ID遥控功能时有效。  <b>Off:</b> 禁用ID遥控功能。您可以使用常规的遥控操作。  <b>On:</b> 启用ID遥控功能。  <b>说明:</b> 要使用ID遥控功能，有必要设定每个遥控ID编码和显示装置。关于设定方法，请参阅“ID遥控功能”（详见第43页）和“ID select”(上述)。</p>
Serial ID	<p>设置监视器ID控制。  <b>Off:</b> 通过ID禁用外部控制。  <b>On:</b> 通过ID启用外部控制。</p>
Display size	<p>调整屏幕上的图像显示尺寸。  <b>Off:</b> 设置屏幕上的标准图像显示尺寸。  <b>On:</b> 将屏幕上的图像显示尺寸设置为标准图像显示的95%左右。</p> <div style="display: flex; justify-content: space-around; align-items: center;"> <div style="text-align: center;"> <p><b>Off</b></p>  </div> <div style="text-align: center;"> <p><b>On</b></p>  </div> </div> <p><b>说明:</b>                      · 仅在输入信号为以下格式时该设置才有效：                      NTSC, PAL, SECAM, M.NTSC, PAL60, PAL-M, PAL-N                      525i, 525p, 625i, 625p, 750/60p, 750/50p, 1125/60i, 1125/50i, 1125/24sF, 1125/25p, 1125/24p,                      1125/30p, 1125/60p, 1125/50p, 1250/50i (Component Video, RGB, DVI, SDI, HDMI)                      · 当选择双画面显示、数码缩放，多画面模式或纵向切割设定模式时，该设置无效。                      · 当设置为“On”时，图像位置/大小调整无法使用。                      · 欲了解DVI、SDI与HDMI的相应信号内容，请参阅各端子板的操作说明。</p>

项目	调整
Studio W/B	<p><b>Off:</b> 取消所有调整的设定值。</p> <p><b>On:</b> 设置TV演播室的色温。</p> <p><b>说明:</b> 仅在图像菜单中的色调设定设为暖色调时才有效。</p>
Studio Gain	<p>当画面过于明亮时，锐化对比以获得更好的画质。</p> <p><b>Off:</b> “Studio Gain” 禁用。</p> <p><b>On:</b> “Studio Gain” 启用。</p> <p><b>说明:</b> 此设置仅在以下输入信号有效： Component Video, RGB(analog), SDI,HDMI</p>
Slot power	<p><b>Off</b> ↔ <b>Auto</b> ↔ <b>On</b></p> <p><b>Off:</b> 电源不会被传输至插槽电源。</p> <p><b>Auto:</b> 仅在主电源打开时，电源才会传输至插槽电源。</p> <p><b>On:</b> 当主电源打开或监视器处于待机状态时，电源会传输至插槽电源。</p> <p><b>说明:</b> 在某些情况下，无论Slot power是怎样设置的，主电源打开或监视器处于待机状态时，电源都会传输至插槽电源。</p>
Power On Screen Delay	<p><b>Off</b> ↔ 1 ↔ 2 ↔ 3... ↔ 30</p> <p>当按下  /  来打开同时设置的多屏显示时，可以通过设置监视器的电源开启滞后时间来降低用电负荷。例如单独设置各屏幕的设置。</p> <p><b>Off:</b> 该显示会在  /  按下的同时被打开。</p> <p><b>1至30 (秒):</b> 设置电源开启滞后时间(秒)。</p> <p>在按下了  /  后，该显示的电源会被打开，而其滞后的时间取决于该设置。</p> <p><b>说明:</b></p> <ul style="list-style-type: none"> <li>该功能运行时，电源指示灯会闪绿光。</li> <li>该功能在电源从故障中恢复或在拔除与再次插入电源线之后也起作用。</li> </ul> <p>当本设备处于待机状态中且电源正供应至一个端子板时，在拔除与再次插入电源线之后，本设备会开始将电源供应至该端子板，而其滞后的时间取决于该设置。电源指示灯会先亮红灯，然后在电源开始供应至该端子板时变为桔黄色。</p>
Clock Display	<p><b>Off:</b> 不显示时钟。</p> <p><b>On:</b> 显示时钟。</p> <p>按下  键时，时钟显示在屏幕的左下角。</p> <div style="text-align: center;">  <p><b>说明:</b> 若没有设置“PRESENT TIME Setup”，即使“Clock Display”设为“On”，时钟也不会显示出来。(详见第33页)</p> </div>
All Aspect	<p>设置All Aspect模式（高级宽高比设置）或默认宽高比模式。</p> <p>每按一次  按钮，宽高比随之变化一次。</p> <p><b>Off:</b> 关闭宽高比模式。</p> <p><b>On:</b> 宽高比模式。</p> <p>每个宽高比设置如下： (例：HD信号)</p> <p><b>Off</b> 4:3→4:3全屏→全方位扩大1→全方位扩大2→全方位扩大3→16:9→边缘扩大</p> <p><b>On</b> 4:3 (1)→4:3 (2)→4:3 Full→Zoom1→Zoom2→Zoom3→16:9→14:9→Just1→Just2</p>
Auto Setup	<p>在图像位置/大小菜单中设置自动调整位置的操作模式。</p> <p><b>Manual:</b> 按下遥控器上的  时开始自动调整位置，或者在图像位置/大小菜单中执行自动调整位置。</p> <p><b>Auto:</b> 除了遥控器或菜单操作以外，进行以下操作后将开始自动调整位置： 打开监视器电源。 切换输入信号。</p>
Rotate	<p><b>Off:</b> 不旋转图像。</p> <p><b>On:</b> 将图像旋转180度。</p>

### 标准化

当监视器按键与遥控器都因“Button lock”、“Remocon User level”或“Remote ID”的调整而被禁用时，您可将所有参数值设置为“Off”，从而再次启用所有按键。

按下监视器上的 键及遥控器上的 键，并按住5秒以上。此后，屏幕上会显示“Shipping”菜单。当该菜单消失时，锁定会被解开。

→VOL

# Weekly Command Timer

您可以通过设置时间和命令来预设7天的节目。

**说明:**

在设置周指令前先设置当前时间。(详见第33页)

**1**



按此键选择“Function”。

按此键选择“On”。

**说明:**

- 此功能开启时, 时钟设定(详见第33页)不可用且屏幕保护模式下的间隙/指定时间(详见第34页)不能被选择。

**2**

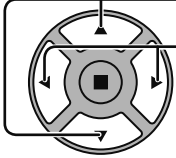

按此键选中一天。

按此键选择节目号。

**说明:**

- 您可以设置1到7。
- 表示未设置

**3**

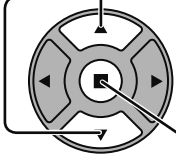

按此键选择“Program Edit”。

按此键显示节目编辑画面。

**4**

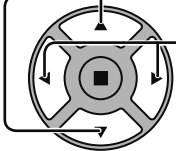

按此键选择“Program”。

按此键改变节目编号(1-7)。

**5**

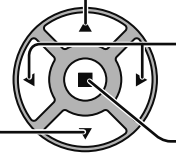

按此键选择指令编号。

按此键显示前一页或者下一页的选项。

选择节目页面(1-8)。

按此键选择指令设置画面。

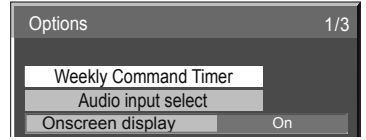

请按开始按钮(■)

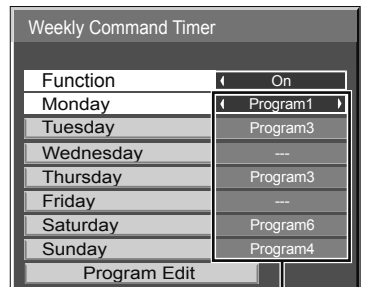

节目号

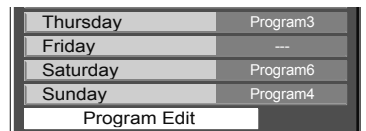

节目编辑屏幕

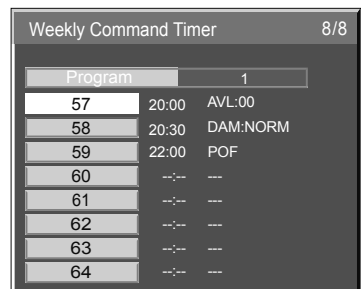
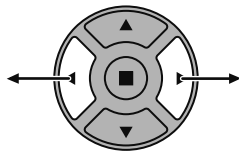
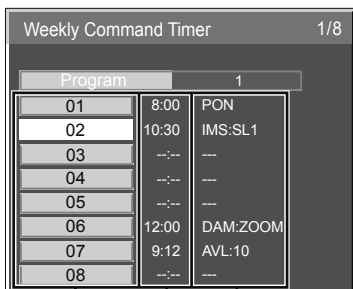
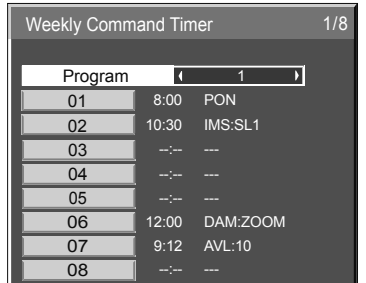

指令编号

指令(--:-- 表示未设置)

设置时间(--:-- 表示未设置)



**6**

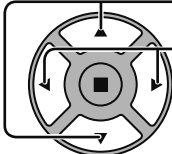

按此键选择“Command No”。

按此键选择一个指令编号。

**7**

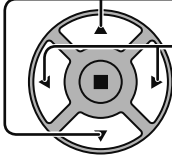

按此键选择“Time”或“Command”。

按此键设置项目。

Time: 设置指令执行时间。

按“◀”或“▶”键一次变化1分钟。

按“◀”或“▶”键连续变化15分钟。

Command: 选择一个指令，按照设置的时间执行。

这一部分有64种指令设置。(详见第68页)

指令设置画面

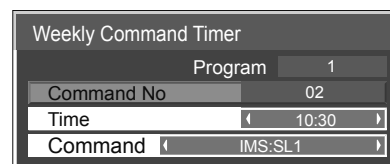
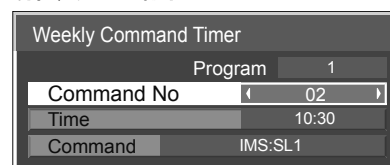

**说明:**

- 指令按执行时间进行，而不是按照指令的编号。
- 如指令执行时间与其他指令重叠，则按照指令编号进行。
- 按  键，Time显示 --:--，Command显示 ---。

**说明:**

按  键返回到上一个画面

# Audio input select(音频输入选择)

当选择图像输入时设置声音。

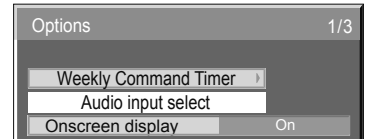

按下功能启用(■)键

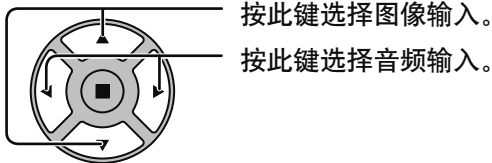
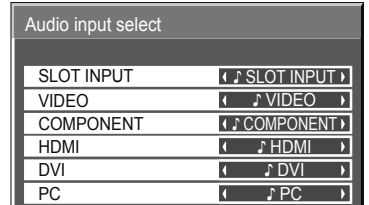

按此键选择图像输入。

按此键选择音频输入。

**图像输入**

**音频输入**

[SLOT INPUT]*1	SLOT INPUT / VIDEO / COMPONENT / DVI / PC / NO AUDIO
[VIDEO]	SLOT INPUT / VIDEO / COMPONENT / DVI / PC / NO AUDIO
[COMPONENT]*2	SLOT INPUT / VIDEO / COMPONENT / DVI / PC / NO AUDIO
[HDMI]	SLOT INPUT / VIDEO / COMPONENT / HDMI / DVI / PC / NO AUDIO
[DVI]	SLOT INPUT / VIDEO / COMPONENT / DVI / PC / NO AUDIO
[PC]	SLOT INPUT / VIDEO / COMPONENT / DVI / PC / NO AUDIO

NO AUDIO: 没有音频输入(静音)

\*1 安装了端子板时显示“SLOT INPUT”。

\*2 “COMPONENT”可能由于“YUV/RGB”的设置显示为“RGB”。(详见第47页)

**安装了拥有双输入端子的端子板时**

“SLOT INPUT”显示为“SLOT INPUT A”和“SLOT INPUT B”并允许独立设置。

要设置其它图像输入，您可以选择“SLOT INPUT A”和“SLOT INPUT B”。

**图像输入**

**音频输入**

[SLOT INPUT A]	SLOT INPUT A / VIDEO / COMPONENT / DVI / PC / NO AUDIO
[SLOT INPUT B]	SLOT INPUT B / VIDEO / COMPONENT / DVI / PC / NO AUDIO
[VIDEO]	SLOT INPUT A / SLOT INPUT B / VIDEO / COMPONENT / DVI / PC / NO AUDIO
[COMPONENT]	SLOT INPUT A / SLOT INPUT B / VIDEO / COMPONENT / DVI / PC / NO AUDIO
[HDMI]	SLOT INPUT A / SLOT INPUT B / VIDEO / COMPONENT / HDMI / DVI / PC / NO AUDIO
[DVI]	SLOT INPUT A / SLOT INPUT B / VIDEO / COMPONENT / DVI / PC / NO AUDIO
[PC]	SLOT INPUT A / SLOT INPUT B / VIDEO / COMPONENT / DVI / PC / NO AUDIO

当图像输入和音频输入各不相同，音频输入显示如下。

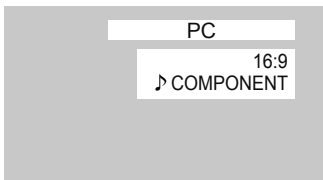

**说明:**

- HDMI音频仅对HDMI输入可选。
- 您不可以为SLOT INPUT A设置音频B或为SLOT INPUT B设置音频A。
- 在双画面模式下，按照此设置音频不输出。

# 网络功能的使用

本监视器拥有一个网络功能，即可以通过您的计算机去控制连接了网络的监视器。

## 说明：

使用网络功能，请设置每项“网络设定”，并确保设定“控制接口选择”为“LAN”。（详见第52页）

当设置为“LAN”时，在电源用遥控器关闭的情况下(待机状态)，插槽电源打开，电源指示灯显示为桔黄色，而不受“Slot power”设置的影响。（详见第55页）

## 网络连接示例

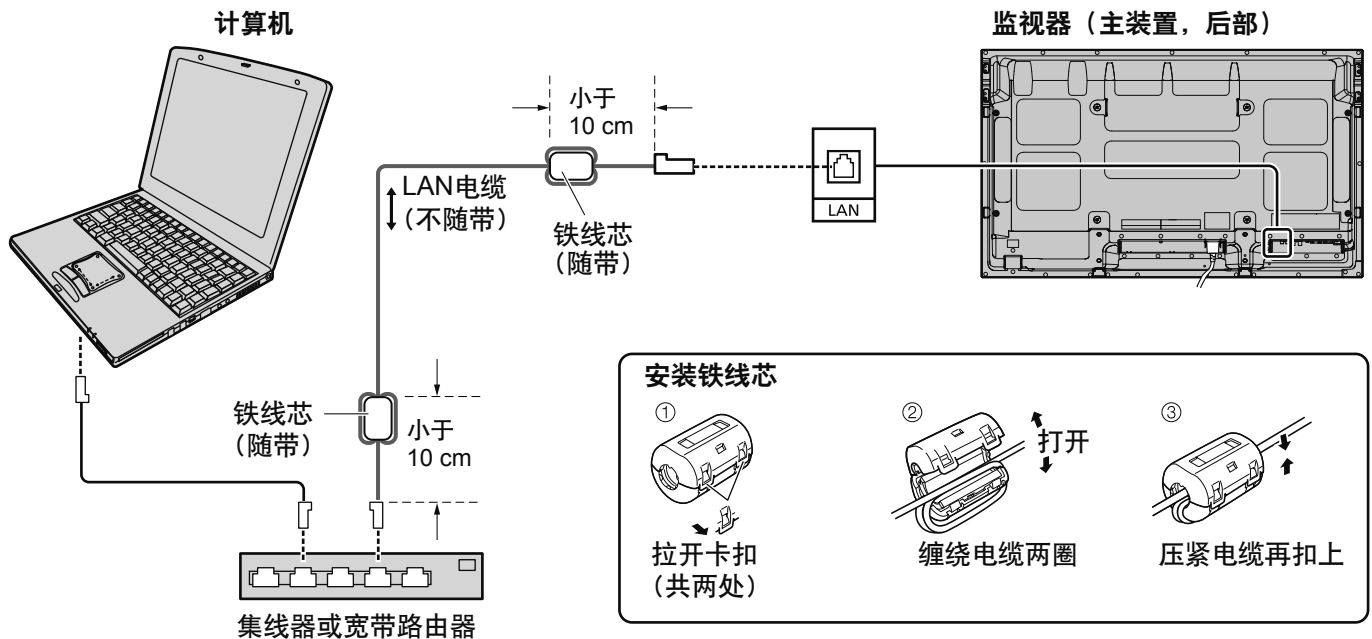

## 说明：

- 确保宽带路由器或集线器支持10BASE-T/100BASE-TX。
- 使用100BASE-TX连接装置，用五类局域网络电缆。
- 用带静电的手(身体)触摸LAN端口可能因为放电而导致发生伤害。请勿触摸LAN端口或者LAN电缆的金属部分。
- 关于如何连接的操作，请咨询您的网络供应商。

## 命令控制

本监视器的网络功能能与与串行控制一样的控制方式从网络控制监视器。

### 支持命令

支持使用串行控制的命令。（详见第12页）

## 说明：

详细指令的使用请咨询您当地的Panasonic经销商。

## PJLink™ 协议

本监视器的网络功能符合PJLink™ class 1，您可以使用PJLink™协议从计算机操作如下功能。

- 显示设定
- 显示状况查询

### 支持命令

以PJLink™协议控制监视器的命令如下表所示。

命令	控制	备注
POWR	电源控制	参数 0 = 待机 1 = 电源开
POWR?	电源状态查询	参数 0 = 待机 1 = 电源开
INPT	输入开关	参数 请参阅命令INST?参数
INPT?	输入开关查询	
AVMT	快门控制	参数 10 = 图片打开(图片静音停用), 11 = 图片关闭(图片静音启用) 20 = 音频开(音频静音停用), 21 = 音频关(音频静音启用) 30 = 快门模式关闭(图片和音频静音停用) 31 = 快门模式打开(图片和音频静音启用)
AVMT?	快门控制查询	参数 11 = 图片关闭(图片静音启用) 21 = 音频关(音频静音启用) 30 = 快门模式关闭(图片和音频静音停用) 31 = 快门模式打开(图片和音频静音启用)
ERST?	错误状态查询	参数 第一个字节: 表示风扇错误。0 或 2。 第二个字节: 0 第三个字节: 0 第四个字节: 0 第五个字节: 0 第六个字节: 表示其他错误。0 或 2。 0 - 2 含义设定: 0 = 没有检测到错误, 2 = 错误
LAMP?	光源状态查询	不支持
INST?	输入开关列表查询	参数 编号11-13取决于插槽的安装情况 11: PC IN 输入 (PC) 当安装了单一的输入端子板时 11: SLOT 输入 (SLOT INPUT) 12: PC IN 输入 (PC) 21: VIDEO 输入 (VIDEO) 31: HDMI 输入 (HDMI) 当安装了双输入端子板时 11: SLOT 输入 (SLOT INPUT A) 12: SLOT 输入 (SLOT INPUT B) 13: PC IN 输入 (PC) 22: COMPONENT/RGB IN 输入 (COMPONENT) 32: DVI-D IN 输入 (DVI)
NAME?	投影名称查询	返回到空字符(没有名称信息)
INF1?	制造商名称查询	返回“Panasonic”
INF2?	型号名称查询	返回“TH-50PF20”(50英寸机型)
INFO?	其它信息查询	返回版本号
CLSS?	分类信息查询	返回“1”

### PJLink™ 安全验证

为PJLink™设置密码为“Panasonic”。

- PJLink™ 在日本, 美国和其他国家或地区是一个未通过审核的商标。

# 使用Web浏览器控件

您可以使用Web浏览器控制本监视器以及设定网络和密码。

## 使用Web浏览器控件前

如需使用Web浏览器控件，需要设定本监视器和计算机。

### 监视器设定

设置“网络设定”，应确保“控制接口选择”选项设为“LAN”。（详见第52页）

### 计算机设定

禁用代理服务器设置，可启用JavaScript。

#### (Windows)

##### 禁用代理服务器设置

- 1 显示[Internet属性]窗口。点击[开始]-[控制面板]-[网络和Internet连接]-[Internet选项]。
- 2 点击[连接]选项卡，然后点击[局域网设置]。
- 3 取消选择[使用自动配置脚本]和[为LAN使用代理服务器]勾选框。
- 4 点击[确定]。

##### 启用 JavaScript

- 1 显示 [Internet属性]窗口。点击[开始]-[控制面板]-[网络和Internet连接]-[Internet选项]。
- 2 在[安全]选项卡中，设置安全级别为[默认级别]。启用[自定义级别]按钮中[活动脚本]。

#### (Macintosh)

##### 禁用代理服务器设置

- 1 在[Safari]菜单上点击[偏好设置]。显示总菜单。
- 2 在[高级]选项卡上点击[更改设置...]，然后点击[代理]。点击[代理]并设定代理服务器。
- 3 取消选择[Web代理]和[自动代理配置]勾选框。
- 4 点击[应用]。

##### 启用 JavaScript

- 1 显示Safari中的[安全]。
- 2 在[网络内容]下选择[启用JavaScript]。

## 从Web浏览器访问

使用Web浏览器进入Web浏览器控件的屏幕顶部。

- 1 启动Web浏览器。
- 2 输入本监视器设置的“网络设定”IP地址（详见第52页）。

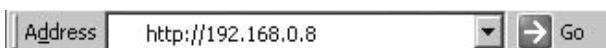

- 3 显示验证屏幕时，输入用户名和密码。

### 验证屏幕



- 4 点击OK。  
登录后，显示Web浏览器控件的屏幕顶部（详见第62页）

### 说明：

- 这里使用的密码与命令控制和PJLink™安全验证的密码相同。
- 默认用户名和密码如下所示：  
用户名：user1  
密码：Panasonic
- 登录后，可在密码设定屏幕中更改密码（详见第63页）。用户名不能更改。
- 在任何情况下，松下电器产业株式会社或其附属公司不会直接向客户询问密码。即使直接向你询问密码，请不要透露您的密码。

# 使用Web浏览器控件

## Web浏览器控件屏幕顶部结构

登录后，将会显示Web浏览器控件屏幕顶部。

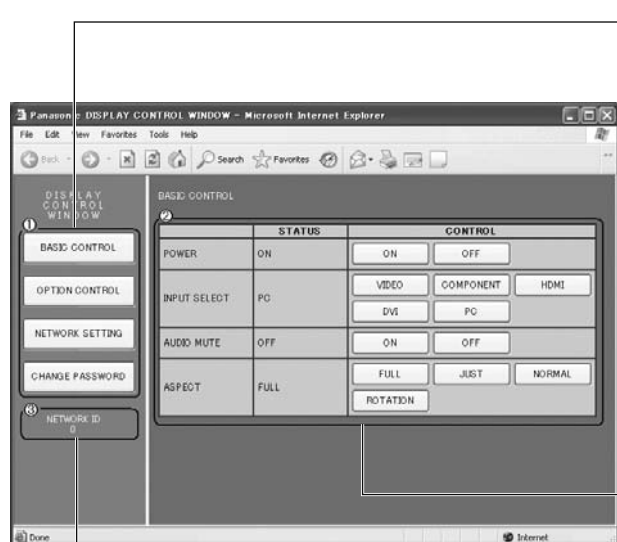

### ① 菜单

显示菜单项目。点击按钮时，显示每个项目的设定屏幕。

项目	详情
BASIC CONTROL	显示基本控制屏幕（详见下图）
OPTION CONTROL	显示选项控制屏幕（详见下图）
NETWORK SETTING	显示网络设定屏幕（详见第63页）
CHANGE PASSWORD	显示密码设定屏幕（详见第63页）

② 根据主菜单中所选项目，显示设定状态或设定项目。

### ③ 网络ID信息

显示识别本监视器ID。

## 显示控制(BASIC CONTROL/OPTION CONTROL屏幕)

点击菜单中的BASIC CONTROL或OPTION CONTROL。本监视器可设置多种控制。

### BASIC CONTROL屏幕

点击菜单中BASIC CONTROL。显示监视器状态和更改设置按钮。

	STATUS	CONTROL
POWER	ON	ON OFF
INPUT SELECT	PC	VIDEO COMPONENT HDMI DVI PC
AUDIO MUTE	OFF	ON OFF
ASPECT	FULL	FULL JUST NORMAL ROTATION

项目	详情
POWER	打开/关闭本监视器电源。
INPUT SELECT	切换输入信号。根据视频设备的连接状态，显示的按钮会有所不同。
AUDIO MUTE	打开/关闭静音
ASPECT	切换屏幕模式。

### OPTION CONTROL 屏幕

点击菜单中OPTION CONTROL。显示本监视器命令控制的命令输入栏。

COMMAND	<input type="text"/>
RESPONSE	<input type="text"/>
SEND	

项目	详情
COMMAND	输入命令。使用与串行控制相同的命令。（详见第12页）
RESPONSE	显示来自监视器的回应。
SEND	发送并启动命令。

### 说明:

更改设置后，可能需要一段时间才能出现显示状态。

## 网络设定(网络设定屏幕)

点击菜单中NETWORK SETTING。可设定多种网络设置。设定项目详情，请参考本监控器设定中的网络设定章节。(详见第52页)

DHCP	<input type="radio"/> OFF <input type="radio"/> ON
IP ADDRESS	192.168.0.8
SUBNET MASK	255.255.255.0
GATEWAY	192.168.0.1
PORT	1024
LAN SPEED	<input checked="" type="radio"/> AUTO <input type="radio"/> 10 HALF <input type="radio"/> 10 FULL <input type="radio"/> 100 HALF <input type="radio"/> 100 FULL
NETWORK ID	0

SAVE

### 说明:

- 如需使用DHCP服务器，确保启动DHCP服务器。
- 使用DHCP服务器期间，无需输入IP地址、子网掩码和网关值。
- 正确更改设定值时，将会显示“网络设定变更”提示和变更设定项目。

项目	详情
DHCP	使用DHCP服务器时，设置为开状态。未使用DHCP服务器时，设置为关。
IP ADDRESS	输入一个IP地址。
SUBNET MASK	输入一个子网掩码。
GATEWAY	输入网关地址。
PORT	输入命令控制端口号。 可用的设置范围为1024-65535。
LAN SPEED	设置局域网的连接速度。
NETWORK ID	设置ID来识别本监视器。可以的设置范围为0-99。
SAVE	保存每个设定值。

## 密码设定(密码设定屏幕)

点击菜单中的CHANGE PASSWORD。可以设置进入Web浏览器控件的密码。在此屏幕上变更密码时，命令控制以及PJLink™安全验证的密码也随之更改。

OLD PASSWORD	*****
NEW PASSWORD	*****
NEW PASSWORD (RETYPE)	*****

SAVE



### 说明:

- 默认密码为“Panasonic”。
- 密码最多可为32个字母数字字符。
- 正确变更密码后，显示“Password has changed”提示。

项目	详情
OLD PASSWORD	输入原密码。
NEW PASSWORD	输入新密码。
NEW PASSWORD (RETYPE)	输入“新密码”进行确认。
SAVE	保存新密码。显示确认屏幕。 点击OK变更密码。

# 故障排除

在您报修之前，请先根据下表来确定现象，并进行建议的检查事项。

现象		检查
图像	声音	
 干扰	 声音嘈杂	电气设备 汽车/摩托 荧光灯
 画面正常	 没有声音	音量水平 (检查静音功能是否开启)
 没有画面	 没有声音	没有插上电源 没有打开监视器 对比度与亮度/声音设置 (按电源开关或遥控器上的待机键进行检查)
 没有画面	 声音正常	是否信号的格式不适用于彩色制式、或输入频率、或仅显示输入端子指示标志。
 没有颜色	 声音正常	色彩控制各项均设置为最低值。(详见第27,28页) 彩色制式(详见第49页)
无法进行任何一项遥控器的操作。		检查电池中的电量是否已经完全消耗。如果没有的话，请确认电池是否正确插入。 检查遥控传感器是否暴露于室外的光线下或强烈的荧光灯光线下。 检查遥控器是否是为本监视器的使用而专门设计的。 (不能使用其他类型的遥控器来操作该监视器。)
有时会听到从本监视器发出的破裂声。		如果画面或声音没有任何问题，那么这是监视器外壳因室内温度变化而产生非常微小的变化才发出的声音。 这种现象对监视器的性能或其他方面不会产生负作用。
使用数码缩放功能时，屏幕上画面的顶部与底部被切掉了。		调整屏幕上的画面位置。
使用数码缩放功能时，屏幕顶部与底部区域出现图像丢失。		使用视频软件程序(如影院尺寸程序)来观看宽于16:9模式的图像时，屏幕的顶部与底部会形成从图像分离出来的空白区域。
能够听到从本监视器内部发出的声音。		当电源打开时，可能会听到被驱动的显示屏所发出的声音；这种现象是正常的，并非属于不正常工作。
监视器零件变热。		前板、顶板或后板的零件温度升高时，在性能或质量方面，升高的温度不会导致任何问题。
电源意外自动关闭。		检查初始设定菜单中的“PC自动电源管理”、“DVI-D自动电源管理”以及“自动关机功能”的设置。其中任何一个可能设置为“开”(详见第39页)
该等离子监视器采用特殊的图像处理技术。因此，图像与音频间会因输入信号的类型不同而相应出现微小的时间滞后现象。这种现象应属正常工作。		

## 等离子显示屏

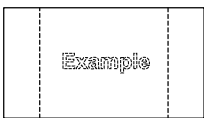
现象	检查
显示小幅移动的亮画面时，屏幕会稍微变暗些。	当过久地显示那些出现小幅移动的照片、计算机静止画面或其他画面时，屏幕会稍微变暗些。该功能的目的在于减少屏幕上留下残像的机会，并避免因此而缩短屏幕的使用寿命；这种现象是正常的，并非属于不正常工作。
显示某一画面时需要花一点儿时间。	本监视器会对各种信号加以数字化处理，从而再现优美动人的图像。由于监视器需进行该项处理，所以当电源打开时、切换各种输入时或在切换双画面模式下的主画面与副画面，有时需花上一点时间方能显示画面。
图像的边缘部分会闪烁。	鉴于为驱动面板而使用的系统属性各有不同，因此图像快速移动部分的边缘会出现闪烁；这种现象是正常的，并非属于不正常工作。
4:3模式下，图像两侧的亮度会发生变化。	以“高”或“中”设置边缘亮度时，两侧的亮度可能会因所示程序的类型不同而发生相应的变化；这种现象应属正常工作。
屏幕的某些部分会点不亮。	尽管该等离子监视器是采用极其尖端的精密技术制造的，但有时屏幕的某些部分仍可能会出现像素丢失或光斑。这种现象并非故障。
 出现残像	切勿让静止画面显示过长的一段时间，否则该等离子面板上会留下永久的残像。静止画面包括标志、视频游戏、电脑图象、可视数据和以4:3模式显示的图像。 <b>说明：</b> 因使用静止图像而使该等离子面板上留下永久性残像属于操作不当，这种情况并不会列在品质保修范围以内。 本产品不适用长时间显示静止图像。
听到监视器发出噪声。	监视器安装了冷却风扇来散发正常使用时所产生的热量，由风扇转动引起的噪声不是机械故障。

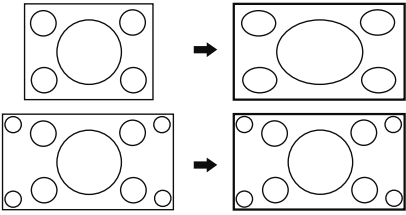
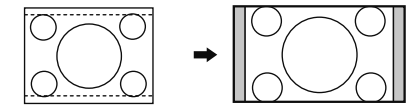
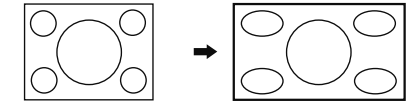
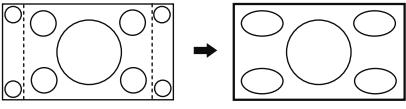
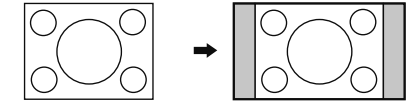
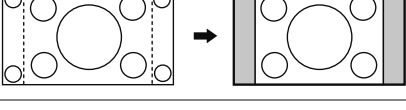
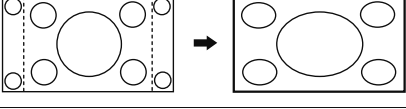
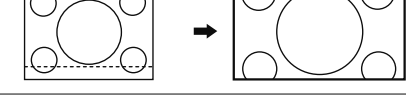
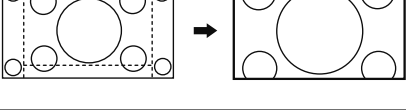
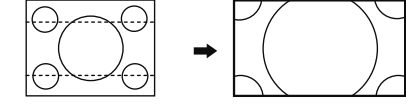

# 宽高比模式列表

宽高比模式		图像 → 屏幕扩大	说明
All Aspect: On	出厂设定 All Aspect: Off		
16:9	16:9		画面填满屏幕。 若是SD信号，宽高比为4:3的画面则会水平放大并显示出来。这种模式适合于显示宽高比为16:9的可变形画面。
14:9	-		宽高比为14:9的Letterbox画面被同时垂直放大和水平放大，从而它们的画面垂直填满屏幕，而水平方向则比屏幕稍小一些。画面的顶部和底部边缘被切掉。边板在屏幕左右两边显示出来。
Just ----- Just1	边缘扩大		宽高比为4:3的画面水平放大，这样画面失真则被降到最低程度。屏幕左右两边周围的区域画面稍微有些拉长。
Just2	-		宽高比为16:9的信号当中宽高比为4:3的画面被水平放大，这样画面失真则降到最低程度。屏幕左右两边周围的区域画面稍微有些拉长。
4:3 ----- 4:3 (1)	4:3		宽高比为4:3的画面按照它们最初的宽高比显示出来。边板在屏幕左右两边显示出来。
4:3 (2)	-		宽高比为16:9的信号当中宽高比为4:3的画面照它们最初的宽高比显示出来。画面左右两边被边板掩盖。
4:3 Full	4:3 全屏		宽高比为16:9的信号当中宽高比为4:3的画面被水平放大，这样它们的画面填满屏幕。画面的左右两边被切掉。
Zoom ----- Zoom1	全方位扩大1		宽高比为16:9的Letterbox画面被同时垂直放大和水平放大，从而它们的画面填满屏幕。画面的顶部和底部边缘被切掉。
Zoom2	全方位扩大2		宽高比为16:9的信号当中宽高比为2.35:1的Letterbox画面被同时垂直放大和水平放大，从而它们的画面填满屏幕。画面的顶部和底部边缘以及左右两边均被切掉。
Zoom3	全方位扩大3		宽高比为2.35:1的Letterbox画面被同时垂直放大和水平放大，从而它们的画面垂直填满屏幕，而水平方向则比屏幕稍大一些。画面的顶部和底部边缘以及左右两边均被切掉。

# 输入信号适用列表

\*标记: 适用的输入信号

	信号名称	水平频率(kHz)	垂直频率(Hz)	COMPONENT/ RGB IN/PC IN (点时钟(MHz))	DVI-D IN (点时钟(MHz))	HDMI
1	525 (480) / 60i	15.73	59.94	* (13.5)	* (27.0)	*
2	525 (480) / 60p	31.47	59.94	* (27.0) *5	* (27.0)	*
3	625 (575) / 50i	15.63	50.00	* (13.5)		
4	625 (576) / 50i	15.63	50.00		* (27.0)	*
5	625 (575) / 50p	31.25	50.00	* (27.0)		
6	625 (576) / 50p	31.25	50.00		* (27.0)	*
7	750 (720) / 60p	45.00	60.00	* (74.25)	* (74.25)	*
8	750 (720) / 50p	37.50	50.00	* (74.25)	* (74.25)	*
9	1,125 (1,080) / 60p	67.50	60.00	* (148.5) *1	* (148.5)	*
10	1,125 (1,080) / 60i	33.75	60.00	* (74.25) *1	* (74.25)	*
11	1,125 (1,080) / 50p	56.26	50.00	* (148.5) *1	* (148.5)	*
12	1,125 (1,080) / 50i	28.13	50.00	* (74.25) *1	* (74.25)	*
13	1,125 (1,080) / 24sF	27.00	48.00	* (74.25) *2		
14	1,125 (1,080) / 30p	33.75	30.00	* (74.25) *1	* (74.25)	
15	1,125 (1,080) / 25p	28.13	25.00	* (74.25) *1	* (74.25)	
16	1,125 (1,080) / 24p	27.00	24.00	* (74.25) *1	* (74.25)	*
17	1,250 (1,080) / 50i	31.25	50.00	* (74.25) *3		
18	2,048 × 1,080 / 24sF *7	27.00	48.00			
19	2,048 × 1,080 / 24p *7	27.00	24.00			
20	640 × 400 @70 Hz	31.46	70.07	* (25.17)		
21	640 × 480 @60 Hz	31.47	59.94	* (25.18) *6	* (25.18)	*
22	640 × 480 @72 Hz	37.86	72.81	* (31.5)		
23	640 × 480 @75 Hz	37.50	75.00	* (31.5)		
24	640 × 480 @85 Hz	43.27	85.01	* (36.0)		
25	800 × 600 @56 Hz	35.16	56.25	* (36.0)		
26	800 × 600 @60 Hz	37.88	60.32	* (40.0)	* (40.0)	*
27	800 × 600 @72 Hz	48.08	72.19	* (50.0)		
28	800 × 600 @75 Hz	46.88	75.00	* (49.5)		
29	800 × 600 @85 Hz	53.67	85.06	* (56.25)		
30	852 × 480 @60 Hz	31.47	59.94	* (33.54) *6	* (34.24)	
31	1,024 × 768 @50 Hz	39.55	50.00		* (51.89)	
32	1,024 × 768 @60 Hz	48.36	60.00	* (65.0)	* (65.0)	*
33	1,024 × 768 @70 Hz	56.48	70.07	* (75.0)		
34	1,024 × 768 @75 Hz	60.02	75.03	* (78.75)		
35	1,024 × 768 @85 Hz	68.68	85.00	* (94.5)		
36	1,066 × 600 @60 Hz	37.64	59.94	* (53.0)	* (53.0)	
37	1,152 × 864 @60 Hz	53.70	60.00		* (81.62)	
38	1,152 × 864 @75 Hz	67.50	75.00	* (108.0)		
39	1,280 × 768 @60 Hz	47.70	60.00	* (80.14)		
40	1,280 × 960 @60 Hz	60.00	60.00	* (108.0)		
41	1,280 × 960 @85 Hz	85.94	85.00	* (148.5)		
42	1,280 × 1,024 @60 Hz	63.98	60.02	* (108.0)	* (108.0)	*
43	1,280 × 1,024 @75 Hz	79.98	75.03	* (135.0)		
44	1,280 × 1,024 @85 Hz	91.15	85.02	* (157.5)		
45	1,366 × 768 @50 Hz	39.55	50.00		* (69.92)	
46	1,366 × 768 @60 Hz	48.36	60.00	* (86.71)	* (87.44)	
47	1,400 × 1,050 @60 Hz	65.22	60.00		* (122.61)	
48	1,600 × 1,200 @60 Hz	75.00	60.00	* (162.0)	* (162.0)	
49	1,600 × 1,200 @65 Hz	81.25	65.00	* (175.5)		
50	1,920 × 1,080 @60 Hz	67.50	60.00	* (148.5) *4	* (148.5)	
51	1,920 × 1,200 @60 Hz	74.04	59.95		* (154.0)	
52	Macintosh13" (640 × 480)	35.00	66.67	* (30.24)		
53	Macintosh16" (832 × 624)	49.72	74.54	* (57.28)		
54	Macintosh21" (1,152 × 870)	68.68	75.06	* (100.0)		

\*1: 基于 SMPTE 274M 标准。

\*2: 基于 SMPTE RP211 标准。

\*3: 基于 SMPTE 295M 标准。

\*4: 输入信号识别为 1,125 (1,080) / 60p。

\*5: 选择 RGB 格式, 并且输入至 PC IN 端子的 525p 信号, 这些输入信号将作为 VGA 60Hz 信号识别。

\*6: 从其他端子(并非 PC IN 端子)输入 VGA 60Hz 格式的信号时, 这些输入信号将作为 525p 信号识别。

\*7: 基于 SMPTE 292M 和 372M 标准。当安装了 Dual Link HD-SDI 端子板 (TY-FB11DHDC) 时这些信号能被收到。

说明: 以上规格之外的信号可能不会正常显示。

## 视频输入 (VIDEO)

	信号名称	水平频率(kHz)	垂直频率(Hz)
1	NTSC	15.73	59.94
2	PAL	15.63	50.00
3	PAL60	15.73	59.94
4	SECAM	15.63	50.00
5	Modified NTSC	15.73	59.94

## 出厂设定

该功能使您可以将本监视器重新恢复为出厂设定。

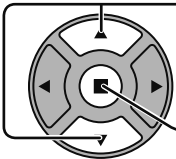
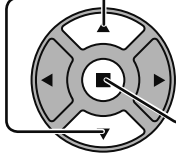
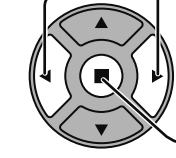
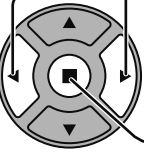
-  按此键显示初始设定菜单。
-  按此键选择“屏幕显示语言”。  
 按此键3秒以上。  
 按此键选择“Shipping”。
-  按此键显示“Shipping”菜单。  
 按此键选择“YES”。
-  按此键进行确认。



[从监视器上]

- 按下MENU键，直至显示初始设定菜单为止。
- 按下音量增加“+”或减小“-”键来选择“屏幕显示语言”。
- 按住ENTER键，直至显示Shipping菜单为止。
- 按下音量增加“+”或减小“-”键来选择“YES”。
- 按下ENTER键，然后等待10秒。

# Weekly Command Timer 指令列表

No.	指令	控制细节
1	AAC:MENCLR	音频菜单 (清晰)
2	AAC:MENDYN	音频菜单 (动态)
3	AAC:MENSTD	音频菜单 (标准)
4	AAC:SURMON	环绕声 (开)
5	AAC:SUROFF	环绕声 (关)
6	AMT:0	音频静音 (关)
7	AMT:1	音频静音 (开)
8	ASO:M	双画面模式时音频输出 (主画面)
9	ASO:S	双画面模式时音频输出 (副画面)
10	AVL:00	音频声音 (00)
11	AVL:10	音频声音 (10)
12	AVL:20	音频声音 (20)
13	AVL:30	音频声音 (30)
14	AVL:40	音频声音 (40)
15	AVL:50	音频声音 (50)
16	AVL:60	音频声音 (60)
17	DAM:FULL	画面宽高比 (16:19)
18	DAM:JUST	画面宽高比 (边缘扩大)
19	DAM:NORM	画面宽高比 (4:3)
20	-	-
21	DAM:ZOOM	画面宽高比 (全方位扩大)
22	DWA:OFF	双画面模式 (OFF)
23	DWA:OVL1	高级双画面模式 (1)(详见第19页)
24	DWA:OVL2	高级双画面模式 (2)(详见第19页)
25	DWA:OVL3	高级双画面模式 (3)(详见第19页)
26	DWA:OVL4	高级双画面模式 (4)(详见第19页)
27	DWA:OVL5	高级双画面模式 (5)(详见第19页)
28	DWA:OVL6	高级双画面模式 (6)(详见第19页)
29	DWA:OVLOF	高级双画面模式 (OFF) (标准双画面显示模式)
30	DWA:OVLON	高级双画面模式 (ON)
31	DWA:PIN0	副画面显示 (下右)
32	DWA:PIN1	副画面显示 (下左)
33	DWA:PIN2	副画面显示 (上左)
34	DWA:PIN3	副画面显示 (上右)
35	DWA:PIP	双画面模式 (画中画)
36	DWA:POP	双画面模式 (画外画)
37	DWA:SWP	双画面模式中主画面和副画面交换
38	DWA:TWN	双画面模式 (画与画)
39	IMS:SL1	输入选择 (SLOT INPUT) (双画面模式中的主画面)
40	IMS:S1A	输入选择 (SLOT INPUT A) (双画面模式中的主画面)
41	IMS:S1B	输入选择 (SLOT INPUT B) (双画面模式中的主画面)
42	IMS:VD1	输入选择 (VIDEO) (双画面模式中的主画面)
43	IMS:YP1	输入选择 (COMPONENT) (双画面模式中的主画面)
44	IMS:HM1	输入选择 (HDMI) (双画面模式中的主画面)
45	IMS:DV1	输入选择 (DVI) (双画面模式中的主画面)
46	IMS:PC1	输入选择 (PC) (双画面模式中的主画面)
47	ISS:SL1	副画面输入选择 (SLOT INPUT)
48	ISS:S1A	副画面输入选择 (SLOT INPUT A)
49	ISS:S1B	副画面输入选择 (SLOT INPUT B)
50	ISS:VD1	副画面输入选择 (VIDEO)
51	ISS:YP1	副画面输入选择 (COMPONENT)
52	ISS:HM1	副画面输入选择 (HDMI)
53	ISS:DV1	副画面输入选择 (DVI)
54	ISS:PC1	副画面输入选择 (PC)
55	OSP:SCR0	屏幕保护的白条滚动保护 (关)
56	OSP:SCR1	屏幕保护的白条滚动保护 (开)
57	POF	电源关
58	PON	电源开
59	SSC:FNC0	屏幕保护功能 (白条滚动保护)
60	SSC:FNC1	屏幕保护功能 (画面反转保护)
61	SSC:MOD0	屏幕保护 (模式(关))
62	SSC:MOD3	屏幕保护 (模式(开))
63	VMT:0*	画面静音 (关)
64	VMT:1*	画面静音 (开)

\*画面静音无法使用遥控器开关解锁。可以使用监视器按钮关闭再开启，或者输入命令VMT: 0命令解锁。

# 规格

	TH-42PF20C	TH-50PF20C
电源	220 V~, 50/60 Hz	
耗电量		
消耗功率	375 W	445 W
待机消耗功率	节能关闭 1.1W, 节能打开 0.6 W	节能关闭 1.1 W, 节能打开 0.6 W
电源关闭情况下	0.3 W	0.3 W
等离子显示屏	驱动方式: 交流型 42英寸, 16:9画面比例	驱动方式: 交流型 50英寸, 16:9画面比例
屏幕尺寸	921 毫米 (W) × 518 毫米 (H) × 1,057 毫米 (对角线)	1,105 毫米 (W) × 622 毫米 (H) × 1,268 毫米 (对角线)
(像素数)	2,073,600 (1,920 (W) × 1,080 (H)) [5,760 × 1,080 点]	
工作环境		
温度	0 °C - 40 °C	
湿度	20 % - 80 %	
有效信号		
彩色制式	NTSC, PAL, PAL60, SECAM, Modified NTSC	
扫描信号	525 (480) / 60i · 60p, 625 (575) / 50i · 50p, 750 (720) / 60p · 50p, 1125 (1080) / 60i · 60p · 50i · 50p · 24p · 25p · 30p · 24sF, 1250 (1080) / 50i	
PC 信号	VGA, SVGA, XGA, SXGA UXGA … (压缩) 水平扫描频率 15 - 110 kHz 垂直扫描频率 48 - 120 Hz	
连接端子		
LAN	RJ45 10BASE-T/100BASE-TX, 兼容PLink™	
AV IN	VIDEO AUDIO L-R	BNC 1.0 Vp-p (75 Ω) RCA 针式 × 2 0.5 Vrms
	HDMI	A型连接器
COMPONENT/RGB IN	Y/G PB/CB/B PR/CR/R AUDIO L-R	BNC with sync 1.0 Vp-p (75 Ω) BNC 0.7 Vp-p (75 Ω) BNC 0.7 Vp-p (75 Ω) RCA 针式 × 2 0.5 Vrms
DVI-D IN	AUDIO	DVI-D 24 Pin 遵守DVI 1.0修订版 内容保护 兼容HDCP的1.1 0.5 Vrms
PC IN	AUDIO	高密度迷你 D-sub 15 Pin Y 或 G with sync 1.0 Vp-p (75 Ω) Y 或 G without sync 0.7 Vp-p (75 Ω) PB/CB/B: 0.7 Vp-p (75 Ω) PR/CR/R: 0.7 Vp-p (75 Ω) HD/VD: 1.0 - 5.0 Vp-p (高阻抗) 0.5 Vrms
	SERIAL	外部控制端子 D-sub 9 Pin RS-232C 兼容
	EXT SP	喇叭端子 6 Ω, 14 W [7 W + 7 W] (7 % THD)
尺寸(W×H×D)	1,020 毫米 × 610 毫米 × 89 毫米	1,210 毫米 × 724 毫米 × 89 毫米
质量(重量)		
主机仅约	约 24.0 kg (净重)	约 31.0 kg (净重)
配置喇叭后	约 28.0 kg	约 36.0 kg
执行标准	Q/YXNS24-2010	

## 说明:

- 设计和规格若有变化, 恕不另行通知。所示尺寸和质量均为近似值。
- 该设备符合以下列出的标准:  
GB13837-2003、GB17625.1-2003、GB8898-2001

## 本机软件信息

本产品中安装的部分软件经Free BSD许可证授权。

上述规格所涉及的Free BSD许可证条例如下所述：

版权所有© 1980, 1986, 1993

加州大学董事会。保留所有权利。

在满足下列条件的前提下，允许重新分发修改过或未经修改的，以源代码或已编译形式存在的本软件：

- 1.以源代码形式重新发布必须保留上述版权声明、本许可条件以及其后的免责声明。
- 2.以已编译形式重新发布必须在发布版本的文档和/或其它同时发布的资料中重述上述版权声明、本许可条件以及其后的免责声明。
- 3.所有提及或使用本软件的广告材料应显示下述告知条款：  
本产品包括了加州大学伯克利分校及向其提供帮助的志愿者开发的软件。
- 4.除非事先签署书面同意书，加州大学伯克利分校以及其他志愿者的名字不能被用来表示对派生产品的认可或进行推广。

此软件由THE REGENTS及志愿者“按现状形式”(AS-IS)提供，在此明示不提供无论明示的或暗示的，包括但不必限于间接的关于基于某种目的的适销性、实用性的担保保证。在任何情况下，THE REGENTS或志愿者皆不对由于使用此软件造成的，直接、间接、连带、特别、惩戒或因此而来造成的损害(包括，但不必限于获得替代品及服务，无法使用，丢失数据，损失盈利或业务中断)，无论此类损害是如何造成的，基于何种责任推断，是否属于合同范畴，严格赔偿责任或民事侵权行为(包括疏忽和其他原因)承担任何责任，即使预先被告知可能发生此类损害。

### <Software Information for This Product>

This product has software installed partially licensed under the Free BSD LICENSE.

Free BSD LICENSE regulations under the above specifications are as follows:

(These regulations are set by the third party; therefore the original (English) regulations are stated.)

Copyright © 1980, 1986, 1993

The Regents of the University of California. All rights reserved.

Redistribution and use in source and binary forms, with or without modification, are permitted provided that the following conditions are met:

1. Redistributions of source code must retain the above copyright notice, this list of conditions and the following disclaimer.
2. Redistributions in binary form must reproduce the above copyright notice, this list of conditions and the following disclaimer in the documentation and/or other materials provided with the distribution.
3. All advertising materials mentioning features or use of this software must display the following acknowledgement:  
This product includes software developed by the University of California, Berkeley and its contributors.
4. Neither the name of the University nor the names of its contributors may be used to endorse or promote products derived from this software without specific prior written permission.

THIS SOFTWARE IS PROVIDED BY THE REGENTS AND CONTRIBUTORS "AS IS" AND ANY EXPRESS OR IMPLIED WARRANTIES, INCLUDING, BUT NOT LIMITED TO, THE IMPLIED WARRANTIES OF MERCHANTABILITY AND FITNESS FOR A PARTICULAR PURPOSE ARE DISCLAIMED. IN NO EVENT SHALL THE REGENTS OR CONTRIBUTORS BE LIABLE FOR ANY DIRECT, INDIRECT, INCIDENTAL, SPECIAL, EXEMPLARY, OR CONSEQUENTIAL DAMAGES (INCLUDING, BUT NOT LIMITED TO, PROCUREMENT OF SUBSTITUTE GOODS OR SERVICES; LOSS OF USE, DATA, OR PROFITS; OR BUSINESS INTERRUPTION) HOWEVER CAUSED AND ON ANY THEORY OF LIABILITY, WHETHER IN CONTRACT, STRICT LIABILITY, OR TORT (INCLUDING NEGLIGENCE OR OTHERWISE) ARISING IN ANY WAY OUT OF THE USE OF THIS SOFTWARE, EVEN IF ADVISED OF THE POSSIBILITY OF SUCH DAMAGE.



# 电子信息产品污染控制标识



## ●有毒有害物质或元素标识

产品中有毒有害物质或元素的名称及含量

部件名称	有毒有害物质或元素					
	铅 (Pb)	汞 (Hg)	镉 (Cd)	六价铬 (Cr(VI))	多溴联苯 (PBB)	多溴二苯醚 (PBDE)
已安装印刷电路板	×	○	○	○	○	○
等离子显示板	○	○	○	○	○	○
机壳	○	○	○	○	○	○
包装内附件	×	○	○	○	○	○
遥控器	×	○	○	○	○	○

○：表示该有毒有害物质在该部件所有均质材料中的含量均在 SJ/T11363-2006 规定的限量要求以下。  
 ×：表示该有毒有害物质至少在该部件的某一均质材料中的含量超出 SJ/T11363-2006 规定的限量要求。

Panasonic客户咨询服务中心电话：8008100781  
 手机、小灵通及未开通800业务地区：4008100781  
 上海松下等离子显示器有限公司对本说明书拥有最终解释权

### 顾客记录

本产品型号和制造编号均在其后盖处。您应在下面填上制造编号并妥善保管本说明书，以及您的购买发票，以作为您购买的永久记录，这样将有助于在发生遗失或失窃时进行识别，以及作保修服务之用。

型 号 \_\_\_\_\_

制造编号 \_\_\_\_\_

## 上海松下等离子显示器有限公司

主页：<http://panasonic.cn>

地址：中国上海市浦东新区金穗路1398号

原产地：中国

中国印刷  
 发行：2010年4月