

DocuPrint C2255

操作説明書

Adobe、the Adobe Logo、Acrobat、Adobe Reader、PostScript、Adobe PostScript 3 及 the PostScript Logo 是 Adobe Systems Incorporated 在美國和 / 或其他國家的註冊商標或商標。  
Microsoft、Windows、Windows Server 及 Windows Vista 是美國 Microsoft Corporation 於美國及 / 或其他國家的註冊商標或商標。

軟體畫面影像的使用已獲得美國 Microsoft Corporation 的許可。

NetWare 是美國 Novell 公司的註冊商標。

Macintosh、Mac OS、AppleTalk、EtherTalk 和 TrueType 是 Apple Inc. 的註冊商標。

RSA 和 BSAFE 是 RSA Security Inc. 在美國和 / 或其他國家的註冊商標或商標。

RSA Security Inc. 版權所有。

其他產品或品牌名稱是各公司的註冊商標或商標。

有關版權的詳情，請參照“版權”（第 19 頁）。

在本操作說明書中，凡標有  記號之事項為安全使用事項。操作前請務必閱讀其內容並嚴格遵守。

無論列印物是否被使用，使用彩色印表機違法列印紙幣及有價證券等，都將因違法而受到懲罰。

若硬碟發生故障時，儲存於本體的硬碟內的資料可能會遺失。對於因資料遺失而引起的直接、間接的損害，本公司將不負任何責任。

對於電腦病毒、非法入侵等原因造成的損害，本公司將不負任何責任。

#### 請注意

1. 本說明書已申請著作權並保留所有權限。依著作權法，未經出版者書面同意，不得擅自複印、轉載本說明書全部或部分內容。
2. 本說明書的內容可能不作預告而隨時更改。
3. 歡迎對本說明書語意不明、錯誤、漏敘或缺頁之處給予指正。
4. 切勿對機器進行任何在本說明書中未提及的操作，以免引起故障或意外。本公司將不對因擅自操作造成的後果負責。

XEROX、The Document Company 及 X 標誌是 Xerox Corporation 的註冊商標。  
所有 Xerox 及 Fuji Xerox 的產品名稱是 Xerox Corporation 或 Fuji Xerox Co., Ltd 的註冊商標或商標。

# 前言

感謝您選購 DocuPrint C2255。

本說明書解釋如何操作本印表機以及操作時必須遵守的注意事項。

為充分發揮本印表機的性能並有效運用，在使用前請先詳讀本說明書。

本說明書假設您已熟悉您的電腦以及網路作業和配置的基本知識。

閱讀本說明書之後，請將本說明書收存於方便取用之處，以便日後查閱。若在使用機器的過程中出現任何問題，請參照本說明書。本操作說明書中的圖例顯示了安裝有雙面列印器和大容量紙匣的印表機。這些圖例自 2008 年 3 月起。但是，機器與其規格可能不作預告而隨時更改。

本公司在從產品研究開發到廢棄物品處理的整個事業活動中，以保護地球環境作為經營的重要課題之一。長期以來，為了減少環境的負荷，本公司展開了各種大氣環境的保護活動。例如：在生產設備中，完全廢除臭氧釋放的使用。

今後，本公司還將通過回收複印機和印表機使用過的紙張、消耗品的卡匣和零件等，積極地致力於資源保護。作為此項活動的一環，DocuPrint C2255 所使用的正是符合本公司品質標準的再回收零件。

# DocuPrint C2255 功能

## 高速、高畫質

- A4 (黑白 / 彩色) : 25 ppm (單一文件的連續單面列印)

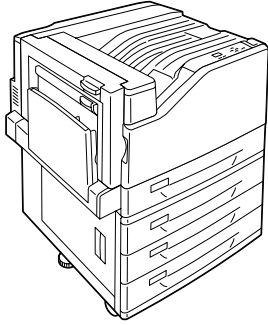

- 無油熔著技術列印出來的文件可讓您輕鬆地在上面書寫和貼貼紙。
- 以最佳列印品質列印所有類型的文件。

## 處理各種紙張尺寸和種類

- 支援在紙盤和手送紙盤中的非標準尺寸紙張、OHP 投影膠片和其他特殊紙張上列印。
- 手送紙盤可接受更多的紙張種類。

## 簡單安裝和設定

- 安裝工具 (包含在提供的光碟中) 使安裝更為簡單
- 使用網路瀏覽器 (CentreWare Internet Services) 可對印表機進行遠端配置和監控

## 豐富的列印功能

- 多張合一 (N 合 1)  
在一張紙上列印多頁。
- 雙面列印<sup>\*1</sup>  
將文件列印於紙張的兩面。
- 小冊子<sup>\*1</sup>  
列印的文件可按小冊子形式沿中間折疊。
- 海報  
用於製作海報時。

- 浮水印  
在原始影像底下加入「一般機密」之類的浮水印。
- 喜好設定  
常用的列印設定可以登記到印表機驅動程式的 [ 喜好設定 ] 清單中。列印時，可以選擇相應的清單項目，用於即時配置印表機。
- 樣本列印  
允許列印樣本，在確認樣本列印結果後再列印所有副本。

- PDF Bridge  
使用 ContentsBridge Utility，只要將檔案拖放到圖示上即可快速並直接列印 PDF 檔案。

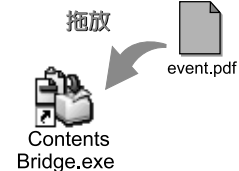

## 安全性功能

- 通信加密<sup>\*3</sup>  
防止由於未經授權存取導致的資訊洩漏。
- 控制面板鎖定  
為控制面板操作提供密碼式的存取控制。
- 列印使用者控制  
認證功能控制對印表機的存取。

- 資料受信控制  
使用 LPD 或連接埠 9100 時，以 IP 位址控制印表機的存取。
- 機密列印 / 個人的列印<sup>\*2\*4</sup>  
將有密碼保護的文件儲存在印表機中，透過控制面板上的密碼輸入或透過 IC 卡完成認證後，再予以輸出。此功能適合用來列印機密文件。

\*1: 需要雙面列印器 (選購)。

\*2: 需要硬碟 (選購)。

\*3: 在中國銷售的機種不支援資料加密功能。

\*4: 本印表機的一些功能可能不適用於某些地區。有關詳情，請聯絡您的經銷商。



# 目錄

|   |    |
|---|----|
| 前言  | 3  |
| DocuPrint C2255 功能                        | 4  |
| 目錄  | 5  |
| 操作說明書種類                                   | 9  |
| 本書的使用方法                                   | 10 |
| 為了機器的安全使用                                 | 12 |
| 版權  | 19 |
| 複印 / 列印禁止事項                               | 24 |
| <br>                                      |    |
| 1 印表機環境設定                                 | 25 |
| 1.1 支援的作業環境                               | 25 |
| 1.2 連接纜線                                  | 27 |
| 1.3 切換控制面板顯示幕語言                           | 29 |
| 1.4 設定網路環境                                | 30 |
| 設定 IP 位址 (IPv4)                           | 30 |
| 設定 IP 位址 (IPv6)                           | 33 |
| 1.5 啟用連接埠                                 | 34 |
| 1.6 使用 CentreWare Internet Services 配置印表機 | 35 |
| CentreWare Internet Services 概要           | 35 |
| 使用 CentreWare Internet Services           | 38 |
| 使用線上說明                                    | 39 |
| 1.7 安裝印表機驅動程式                             | 40 |
| <br>                                      |    |
| 2 基本操作                                    | 41 |
| 2.1 主要組件與功能                               | 41 |
| 主機  | 41 |
| 控制面板                                      | 44 |
| 控制面板顯示幕                                   | 45 |
| 2.2 打開 / 關閉電源                             | 46 |
| 打開電源                                      | 46 |
| 關閉電源                                      | 46 |
| 2.3 關於電流斷路器                               | 47 |
| 2.4 設定 / 退出節電模式                           | 47 |
| 進入節電模式                                    | 47 |
| 退出節電模式                                    | 48 |
| 2.5 取消 / 檢查列印工作                           | 49 |
| 取消列印工作                                    | 49 |
| 確認列印工作的狀態                                 | 50 |
| 2.6 匯入印表機資訊至列印驅動程式                        | 51 |
| <br>                                      |    |
| 3 列印                                      | 52 |
| 3.1 從電腦列印                                 | 52 |
| 3.2 在信封上列印                                | 54 |
| 置入信封                                      | 54 |
| 在信封上列印                                    | 55 |
| 3.3 在自定義尺寸或長條型紙張上列印                       | 57 |
| 置入自定義尺寸或長條型紙張                             | 57 |
| 登記自定義尺寸的紙張                                | 58 |
| 在自定義紙張尺寸上列印                               | 60 |

|      |                                       |     |
|------|---------------------------------------|-----|
| 3.4  | 變更紙盤 1 - 4 的紙張種類後執行列印                 | 62  |
| 3.5  | 列印機密文件 - 機密列印                         | 68  |
|      | 機密列印                                  | 68  |
|      | 執行機密列印                                | 68  |
| 3.6  | 檢查輸出結果後執行列印 - 樣本列印                    | 72  |
|      | 樣本列印                                  | 72  |
|      | 使用樣本列印執行列印                            | 72  |
| 3.7  | 在指定時間執行列印 - 時間指定列印                    | 76  |
|      | 時間指定列印                                | 76  |
|      | 登記時間指定列印工作                            | 76  |
|      | 取消時間指定列印工作                            | 77  |
| 3.8  | 個人的列印                                 | 79  |
|      | 配置個人的列印設定                             | 79  |
|      | 執行個人的列印                               | 79  |
| 3.9  | 直接列印 PDF 檔案                           | 80  |
|      | 支援的 PDF 檔案                            | 80  |
|      | 使用 ContentsBridge Utility 列印 PDF 檔案   | 80  |
|      | 不使用 ContentsBridge Utility 而列印 PDF 檔案 | 81  |
| 3.10 | 使用郵件列印 - 郵件列印                         | 82  |
|      | 配置郵件列印環境                              | 82  |
|      | 郵件送信                                  | 85  |
|      | 手動接收和列印郵件                             | 86  |
|      | 使用郵件列印時的注意事項                          | 87  |
| 4    | 紙張                                    | 88  |
| 4.1  | 關於紙張                                  | 88  |
|      | 支援紙張                                  | 88  |
|      | 不支援的紙張                                | 92  |
|      | 儲存與處理紙張                               | 92  |
| 4.2  | 置入紙張                                  | 93  |
|      | 將紙張置入手送紙盤                             | 93  |
|      | 向紙盤 1 - 4 中置入紙張                       | 96  |
|      | 設定紙盤 1 - 4 的紙張尺寸                      | 98  |
|      | 變更紙盤 1 - 4 的紙張種類設定                    | 100 |
|      | 配置每種紙張種類的畫質處理設定                       | 101 |
|      | 自動紙盤選擇功能                              | 102 |
| 5    | 控制面板設定                                | 103 |
| 5.1  | 共通選單概要                                | 103 |
|      | 選單構成                                  | 103 |
|      | 變更設定                                  | 105 |
| 5.2  | 共通選單設定                                | 107 |
|      | [ 印表機使用語言 ]                           | 107 |
|      | [ 報表 ]                                | 111 |
|      | [ 碼錶確認 ]                              | 111 |
|      | [ 機器管理者畫面 ]                           | 112 |
| 6    | 發生故障時                                 | 170 |
| 6.1  | 排除夾紙                                  | 170 |
|      | 手送紙盤夾紙                                | 171 |
|      | 紙盤 1-4 夾紙                             | 171 |
|      | A 蓋內夾紙                                | 172 |
|      | B 蓋內夾紙 (已安裝選購的雙面列印器)                  | 173 |
|      | C 蓋內夾紙                                | 173 |

|      |                                 |     |
|------|---------------------------------|-----|
| 6.2  | 硬體問題 (停電、聲音異常等)                 | 175 |
| 6.3  | 列印問題                            | 176 |
| 6.4  | 列印與影像品質問題                       | 178 |
| 6.5  | 送紙問題                            | 181 |
| 6.6  | 錯誤訊息與錯誤代碼                       | 182 |
|      | 錯誤訊息                            | 182 |
|      | 錯誤代碼                            | 187 |
| 6.7  | 網路相關的問題                         | 194 |
|      | CentreWare Internet Services 問題 | 194 |
|      | 電子郵件列印 / 電子郵件通知服務問題             | 195 |
|      | IPv6 連接問題                       | 196 |
|      | IPv6 環境列印問題                     | 196 |
|      | 其他 IPv6 問題                      | 196 |
| 6.8  | 非原裝模式                           | 197 |
| 7    | 維護                              | 198 |
| 7.1  | 更換消耗品                           | 198 |
|      | 消耗品種類                           | 198 |
|      | 回收用過的消耗品                        | 199 |
|      | 更換碳粉卡匣                          | 200 |
|      | 更換圓鼓卡匣                          | 202 |
|      | 更換碳粉回收盒                         | 205 |
|      | 更換加熱器組                          | 208 |
|      | 更換轉印皮帶清潔組                       | 211 |
| 7.2  | 列印報表 / 清單                       | 213 |
|      | 報表 / 清單的種類                      | 213 |
|      | 列印報表 / 清單                       | 215 |
| 7.3  | 確認碼錶確認                          | 216 |
|      | 依輸出色彩確認碼錶確認 (碼錶)                | 216 |
|      | 依電腦確認碼錶確認 ([ 列印總計報表 ])          | 217 |
|      | 依功能確認碼錶確認 ([ 各功能計數器報表 ])        | 218 |
| 7.4  | 使用網路瀏覽器監控 / 管理印表機               | 219 |
| 7.5  | 藉由電子郵件確認印表機狀態                   | 220 |
|      | 電子郵件通知服務所報告的資訊                  | 220 |
|      | 配置電子郵件通知服務                      | 220 |
| 7.6  | 安全性功能                           | 222 |
|      | 安全性功能概要                         | 222 |
|      | 依 IP 位址控制資料接收                   | 223 |
|      | 使用複製管理功能                        | 225 |
|      | 使用監察記錄                          | 230 |
| 7.7  | 配置加密設定                          | 233 |
|      | 關於加密                            | 233 |
|      | 配置 HTTP 通信加密設定                  | 234 |
|      | 配置 IPSec 進行加密                   | 237 |
| 7.8  | 由預登記使用者控制對印表機功能的使用              | 241 |
|      | 認證與總計管理功能概要                     | 241 |
|      | 配置認證和總計管理設定                     | 242 |
| 7.9  | 利用網路瀏覽器訂購消耗品                    | 246 |
| 7.10 | 調整色調濃度                          | 247 |
|      | 色階校正工作流程                        | 247 |
|      | 執行色階校正                          | 248 |
| 7.11 | 調整影像轉印電壓                        | 254 |
| 7.12 | 清潔印表機                           | 256 |
|      | 清潔印表機外部                         | 256 |
|      | 清潔印表機內部                         | 256 |

|      |                       |            |
|------|-----------------------|------------|
| 7.13 | 移動印表機                 | 259        |
| A    | 附錄                    | 260        |
| A.1  | 主要規格                  | 260        |
|      | DocuPrint C2255 規格    | 260        |
|      | 可列印區域                 | 264        |
|      | 內建字型                  | 264        |
| A.2  | 選購配件                  | 266        |
| A.3  | 消耗品與定期更換組件的壽命         | 267        |
| A.4  | 獲取產品資訊                | 268        |
|      | 獲取最新的印表機驅動程式版本        | 268        |
|      | 更新印表機的韌體              | 268        |
| A.5  | 加裝記憶體                 | 269        |
|      | 加裝記憶體的步驟              | 271        |
| A.6  | 安裝硬碟                  | 274        |
| A.7  | 安裝功能擴充配件              | 277        |
| A.8  | 安裝平行連接埠卡              | 281        |
| A.9  | 安裝繁體中文字型 ROM          | 284        |
| A.10 | 注意事項與限制               | 287        |
|      | 使用印表機的注意事项與限制         | 287        |
|      | TCP/IP (Ipd) 的注意和限制事項 | 288        |
|      | IPv6 連接的注意和限制事項       | 289        |
|      | 設定資料的複製功能的注意事項與限制     | 290        |
| A.11 | 詞彙                    | 292        |
|      | 索引                    | 297        |
|      | <b>控制面板樹狀選單</b>       | <b>301</b> |

# 操作說明書種類

|                                |  |
|--------------------------------|--|
| Setup Guide                    | 提供設定印表機的各项指示。  |
| 快速參考說明書                        | 提供準備列印、基本操作指示和故障排除提示等資訊。本說明書還包含有關如何安裝選購配件（包括加裝記憶體、硬碟、功能擴充配件、繁體中文字型 ROM 以及平行連接埠卡）的說明。<br>有關更多詳情以及本說明書中所未涵蓋的主題，請參照「操作說明書」。 |
| 操作說明書 (PDF)<br>(本說明書)          | 說明如何準備列印與設定不同的列印功能。也包含控制面板選單、故障排除提示和維護的資訊。<br>• 本說明書在 Driver CD Kit 光碟的 [ 機種固有手冊 (PDF 文件) ] 中。                           |
| CD-ROM 說明文件 (HTML)             | 說明如何設定印表機的操作環境以及如何安裝印表機驅動程式和各種 Fuji Xerox 軟體。<br>• 此說明書在 Driver CD Kit 光碟中。  |
| 模擬設定說明書<br>(PDF)               | 說明 ESC/P、PCL、HP-GL <sup>®</sup> 和 HG-PL/2 <sup>®</sup> 模擬。<br>• 本說明書在 Driver CD Kit 光碟的 [ 機種固有手冊 (PDF 文件) ] 中。           |
| PostScript User Guide<br>(PDF) | 說明如何設定您的印表機為 PostScript <sup>®</sup> 印表機，以及可在您的列印驅動程式上配置的功能。<br>• 此說明書在 PostScript Driver Library CD-ROM 中。              |
| 選購配件的安裝說明書                     | 大部分選購配件（另行發售）皆附有安裝說明書。   |

## 補充

- 若要閱覽 PDF 檔案，您必須在電腦上安裝 Adobe<sup>®</sup> Reader<sup>®</sup>。若您沒有安裝，請從 Driver CD Kit 光碟安裝。

# 本書的使用方法



## 組織架構

---

本說明書分為下列章節。各章的概要如下：

|           |  |
|-----------|--|
| 1 印表機環境設定 | 說明如何設定印表機的操作環境。  |
| 2 基本操作    | 提供印表機零件的名稱和功能，以及基本操作步驟（例打開和關閉電源以及取消列印工作）。  |
| 3 列印      | 說明使用 PCL 印表機驅動程式時的各種列印方法。  |
| 4 紙張      | 說明支援的紙張種類以及如何將紙張裝入印表機。   |
| 5 控制面板設定  | 說明控制面板選單以及配置方法。  |
| 6 發生故障時   | 包括幫助快速解決問題（例如夾紙和錯誤）的步驟。  |
| 7 維護      | 提供如更換消耗品和列印各種報表 / 清單等方面的資訊。<br>也包括讓管理者使用的資訊，例如 CentreWare Internet Services（允許印表機的外部配置和監察）、各種安全功能和認證與總計管理功能。 |
| A 附錄      | 說明印表機規格、選購配件、消耗品壽命，以及如何取得產品資訊。   |

## 本書的標記

1. 本說明書中，個人電腦與工作站共稱「電腦」。
2. 本說明書中將使用下列的慣用名稱：
  - 重要** : 表示重要資訊。請務必閱讀此類資訊。
  - 補充** : 表示補充資訊。
3. 本說明書中將使用下列的慣用記號：
  - 請參照 " "** : 表示參照本說明書中的內容。
  - 請參照 「 」** : 表示參照其他出版物中的內容。
  - [ ]** : 表示在電腦畫面或印表機控制面板顯示幕上顯示的選單名稱、選單項目或訊息。此外，這種括弧還用於表示印表機輸出的報表和清單的名稱。
  - < >** : 表示電腦鍵盤上的鍵帽文字、實際按鍵或印表機控制面板上的指示燈。
  - >** : 表示在執行控制面板顯示幕或 CentreWare Internet Services 操作時，選單項目或命令的階層。
4. 下述符號用於表示本說明書中所指的紙張方向。
  -  縱向 : 面朝印表機正面的情況下，置入紙張時沿垂直方向。
  -  橫向 : 面朝印表機正面的情況下，置入紙張時沿水平方向。

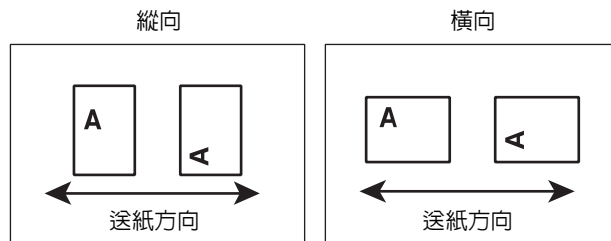

5. 本說明書假設隨附的控制面板標籤 (繁體中文) 已經黏貼到控制面板上，並且 [Trad. Chinese] 已經被設定作為顯示幕語言。請參照 "1.3 切換控制面板顯示幕語言" (第 29 頁) 以瞭解有關將顯示幕語言變更為 [Trad. Chinese] 的說明。

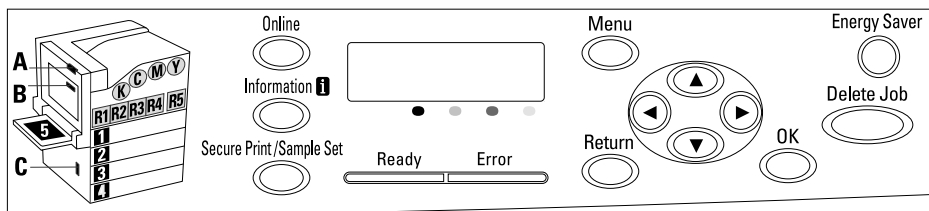

繁體中文

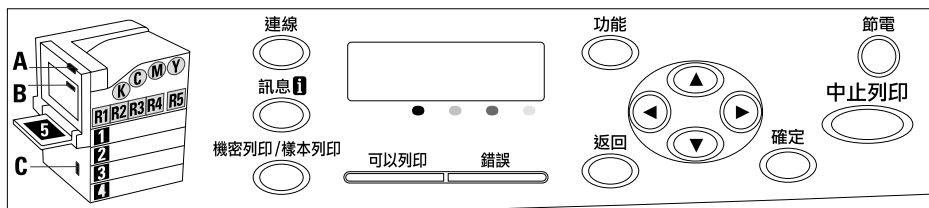

# 為了機器的安全使用

為了安全地使用本產品，請在使用前詳讀“為了機器的安全使用”。

本產品及推薦的消耗材料都經過嚴密的設計與測試，符合嚴格的安全要求。這些要求包括安全機構審核以及遵循既有的環保標準。請依照以下指示，確保使用安全。



**警告**

任何未經授權的變更，包括新增功能或者連接外部裝置，可能不包含在產品的保固內。請與當地的富士日洛克斯代表處聯絡瞭解詳情。

請遵守產品上標註的警告指示。各警告符號表示的意義如下：

|  |  |
|--|--|
| <p><b>危險</b></p>   | <p>警告使用者若忽視此資訊而錯誤操作，可能會導致死亡或受傷，表示警告的程度高。</p> |
| <p><b>警告</b></p>   | <p>警告使用者若忽視此資訊而錯誤操作，可能會導致死亡或受傷。</p>          |
| <p><b>注意</b></p>   | <p>警告使用者若忽視此資訊而錯誤操作，可能會導致人體傷害或機器受損。</p>      |
| <p>△ 符號表示使用機器時應注意的事項。請仔細閱讀指示內容，安全使用機器。</p> <div style="display: flex; justify-content: space-around; align-items: center;"> <div style="text-align: center;"> <br/>靜電敏感         </div> <div style="text-align: center;"> <br/>注意         </div> <div style="text-align: center;"> <br/>注意起火         </div> <div style="text-align: center;"> <br/>注意破裂         </div> <div style="text-align: center;"> <br/>注意觸電         </div> <div style="text-align: center;"> <br/>注意高壓         </div> <div style="text-align: center;"> <br/>注意旋轉<br/>物體         </div> <div style="text-align: center;"> <br/>注意夾手<br/>物體         </div> </div> |  |
| <p>⊘ 符號表示嚴禁執行的事項。請仔細閱讀指示內容，絕對不要執行禁止的事項。</p> <div style="display: flex; justify-content: space-around; align-items: center;"> <div style="text-align: center;"> <br/>嚴禁         </div> <div style="text-align: center;"> <br/>嚴禁煙火         </div> <div style="text-align: center;"> <br/>嚴禁接觸         </div> <div style="text-align: center;"> <br/>嚴禁在浴室<br/>等處使用         </div> <div style="text-align: center;"> <br/>嚴禁分解         </div> <div style="text-align: center;"> <br/>嚴禁濕水         </div> <div style="text-align: center;"> <br/>嚴禁濕手<br/>接觸         </div> </div>  |  |
| <p>● 符號表示有必須執行的事項。請仔細閱讀指示內容，務必執行。</p> <div style="display: flex; justify-content: space-around; align-items: center;"> <div style="text-align: center;"> <br/>指示         </div> <div style="text-align: center;"> <br/>拔出插頭         </div> <div style="text-align: center;"> <br/>連接地線         </div> </div>   |  |



## 電器安全

### 警告



本產品應依照產品資料標籤牌所標示之供電方式進行操作。若您要檢查電源供應是否符合要求，則請洽詢當地的電力公司。



### 警告

本產品必須連接至保護的地線線路。

本產品隨附帶有保護地線接腳的插頭。該插頭只適用於連接了地線的插座。這是安全功能之一。若您沒有適當的插座，請與電氣技師聯絡更換插座，以免引起觸電。切勿使用連接地線的配接器插座將產品連接至沒有接地終端的插座中。

設備接地線若連接不當可能會導致觸電。



將電源插頭直接插入接地的插座。為了避免發熱或火災，請勿使用延長線、多向插座或多向連接器。若您要檢查電源插座是否有接地，請向當地的富士日洛克斯代表處洽詢。



將本產品安裝在擁有比本產品額定的電流與電壓更高容量之電路。請查看機器後面的面板，參考本產品額定的電流與電壓值。



切勿用濕手接觸電源線，以免觸電。



請勿將物品放置在電源線上。



始終保持電源插頭及插座的清潔。灰塵多和潮濕的環境可能會使連接器帶有細微電流。可能會發熱並引起火災。



為了避免觸電和火災，請務必使用本產品提供的電源線或富士日洛克斯指定的電源線。

電源線是本產品專用。請勿將該電源線用於其他產品。

請勿損壞或加工電源線。損壞或加工可能會聚熱，甚至導致觸電或火災。

若電源線損壞或絕緣電線露出，請向當地的富士日洛克斯客戶代表處要求更換。為了避免觸電和火災，請勿使用損壞或未絕緣的電源線。

### 注意



清潔本產品時，請先關閉電源，並從插座上拔下電源插頭。在機器電源打開的狀態下進行工作可能會導致觸電。



電源打開的狀態下，請勿拔出電源插頭或將電源插頭重新插入插座。機器的電源打開時，拔出電源插頭或將電源插頭重新插入插座可能會使插頭變形和聚熱，甚至引起火災。



拔出電源插頭時，請抓住插頭而非電源線，否則可能會損壞插頭並導致觸電或火災。



長時間不使用本產品時，請關閉電源，拔出電源插頭。否則可能會導致絕緣惡化，甚至導致觸電或火災。



每個月應關閉機器電源一次，檢查下列情況：

- 電源插頭是否緊緊插入插座；
- 電源插頭是否有異常發熱、生鏽或彎曲；
- 電源插頭及插座是否清潔；
- 電源線是否有裂痕或擦傷；

若發現任何異常，請先關閉機器電源並拔出插頭，然後聯絡當地的富士日洛克斯代表處。

## 安裝機器

### 警告



請勿將本產品放置在他人可能踩過或被電源線絆倒的地方。摩擦或施壓可能會聚熱，甚至導致觸電或火災。

### 注意



請勿將本產品放置在以下場所：

- 靠近散熱器或其他熱源的地方
- 靠近窗簾等易燃物的地方
- 高溫、潮濕、灰塵多或通風不良的地方
- 陽光直射的地方
- 靠近炊具或增濕機的地方

❗ 本產品重量為 63.0 Kg。移動時，請務必由兩人以上搬運機器，以避免處理不當或受傷。

❗ 抬起本產品時，用雙手緊緊握住上面的把手。請勿握住本產品的其他部位，以避免本產品掉落導致您背部傷害或人員受傷。

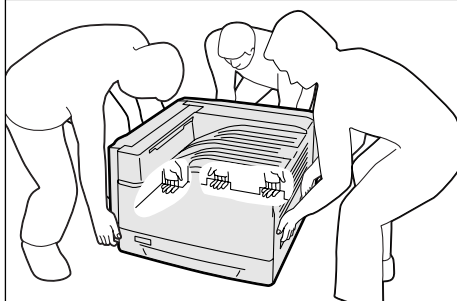

❗ 請將機器放置於可承受機器重量的平穩處。否則，本產品可能會倒下導致傷害。

❗ 請將本產品置於通風良好的地方。請勿阻塞本產品的通風口。通風不良可能會導致過熱並引起火災。

請參照以下，確保留出通風和接觸電源插頭的最低需求空間。發生異常狀況時，請拔出本產品的電源插頭。

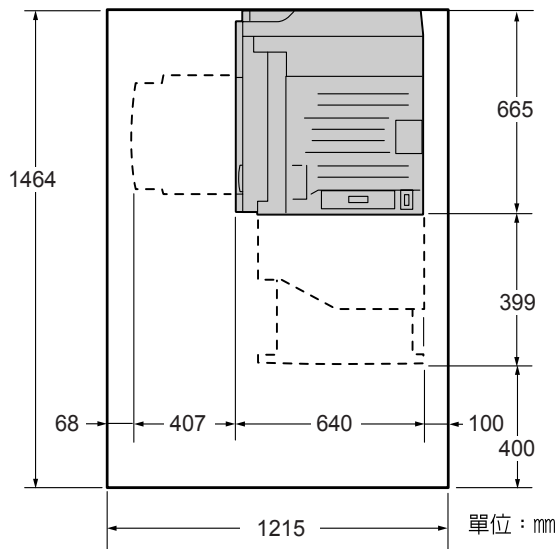

❗ 請勿使機器傾斜角度大於 10 度。否則，可能會倒下並導致傷害。

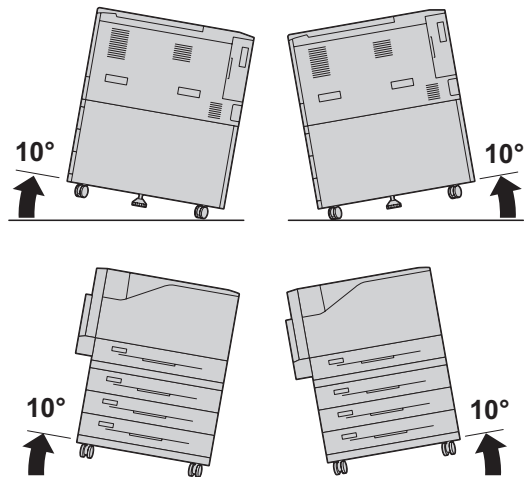

❗ 安裝後，請確保將本產品的輪子鎖住。否則，可能會倒下並導致傷害。

## 其他

❗ 為了維持本產品的良好性能，請在以下環境中使用：

- 溫度：10–32°C
- 溼度：15–85%  
(無結露)

產品置於低溫室內，室溫通過加熱器迅速上升時，本產品內會結露，導致列印資料部分缺失。

## 操作安全

### 警告

❗ 產品維護步驟在本產品隨附的客戶文件中敘述。請勿進行文件中未敘述的任何維護步驟。

❗ 本產品的設計限制操作者無法進入危險區域。危險區域用蓋子或保護裝置隔離，需要工具才能拆除。為了避免觸電或傷害，請勿拆除這些蓋子或保護裝置。



為了避免觸電和火災的風險，若發生以下任何一種情況，請立即關閉機器電源，然後將插頭從插座拔出，然後聯絡當地的富士日洛克斯代表處。

- 產品冒煙或設備表面變得異常高溫。
- 產品發出異常噪音或氣味。
- 電源線損壞或磨損。
- 斷路器、保險絲或其他安全裝置發生故障。
- 液體灑入產品。
- 產品浸在水中。
- 產品的任何部位損壞。



請勿將任何物品塞入本產品的插槽或開口處。

請勿將以下物品放置在產品上：

- 液體容器，如花瓶、茶杯
- 金屬小零件，如訂書釘、夾子
- 重物

若液體灑在產品或金屬零件滑入產品時，可能會導致觸電或火災。



請勿使用導電紙張，如含碳紙或光面紙。發生夾紙時，可能會引起短路，甚至火災。



清潔本產品時，請使用本產品規定的清潔材料。其他材料可能會造成產品的性能降低。請勿使用噴霧清潔劑，否則可能會著火並引起爆炸。



請勿使用不相容的唯讀光碟機讀取本產品隨付的光碟。請使用相容的光碟機。否則，高音量可能會損壞光碟機或聽力。

## ⚠ 注意



請遵守本產品上標明或隨附的所有警告指示。

為了避免燒傷和觸電的危險，請勿觸摸標有高壓或高溫標籤的地方。



請保持電子或機械安全開關的有效性。請勿將磁鐵放置在靠近機器安全開關的地方。磁鐵可能會使機器意外運轉，導致傷害或觸電。



本機器帶有電流斷路器。機器漏電時，電流斷路器會自動切斷電源，以防發生漏電和火災。斷路器開關通常處於 Reset 的位置（<RESET> 鍵為按下狀態）。請執行以下步驟，每月檢查一次電流斷路器是否正常工作：

1. 關閉機器電源。
2. 使用細棍或類似物體，按位於機器左後方的 <TEST> 鍵。
3. 確認 <RESET> 鍵回到凸起位置。
4. 確認後，按 <RESET> 鍵退出測試模式。

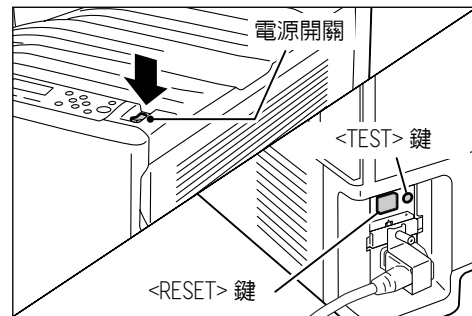

若電流斷路器工作不正常，請聯絡當地的富士日洛克斯代表處。



請勿嘗試清除產品內部的夾紙，尤其是纏繞在熔著部或熱滾輪的紙張。否則可能會造成傷害或燒傷。請立即關閉機器電源，並連絡當地的富士日洛克斯代表處。





長時間操作機器或大量列印時，請保持空氣流通。在通風不良的室內中，辦公室內的空氣環境會受臭氧等難聞的氣味影響。為確保舒適和安全的環境，請提供適當通風。







切勿觸摸此標籤周圍外露的連接器。由於靜電放電的原因，這樣可能會導致部件損壞。

## 消耗品

### 警告

-  依照包裝或容器上的指示存放所有消耗品。
-  請使用掃帚清掃或濕布擦拭散落的碳粉。請勿使用吸塵器清潔散落的碳粉。吸塵器內部的碳粉可能會因電火花而引起爆炸。若您散落大量碳粉，請聯絡當地的富士日洛克斯代表處。
-  請勿將碳粉卡匣投入火中。卡匣中殘餘的碳粉可能會著火並造成燒傷或爆炸。若您有不再需要的碳粉卡匣，請聯絡當地的富士日洛克斯代表處處理。

### 注意

-  請勿加熱圓鼓卡匣或刮傷其表面。可能會對健康有害。
-  圓鼓卡匣和碳粉卡匣應遠離兒童放置。若兒童不慎吞食了碳粉，應將碳粉吐出，用水漱口，飲用大量的水，並立即聯絡醫生接受救助。
-  更換圓鼓卡匣和碳粉卡匣時，請小心不要散落碳粉。若碳粉散落，請避免接觸衣服、皮膚、眼睛和嘴巴，也不要吸入碳粉。
-  若碳粉散落在皮膚或衣服，請用肥皂和水清洗乾淨。  
若碳粉粒進入眼睛，請用大量的水沖洗至少 15 分鐘，直至疼痛感消失。必要時，請聯絡醫生接受救助。  
若吸入了碳粉粒，請轉移到空氣新鮮的地方，並用大量的水漱口。  
若吞食了碳粉，請將碳粉吐出，用水漱口，飲用大量的水，並請立即聯絡醫生接受救助。
-  熔著部安全  
拆卸熔著部組件時，請先關閉機器電源，等待 40 分鐘，直到熔著部冷卻。

# 警告和注意標籤

務必遵守機器上的警告和注意標籤。請勿觸摸標有高壓或高溫標籤的地方。可能會引起觸電或燙傷。

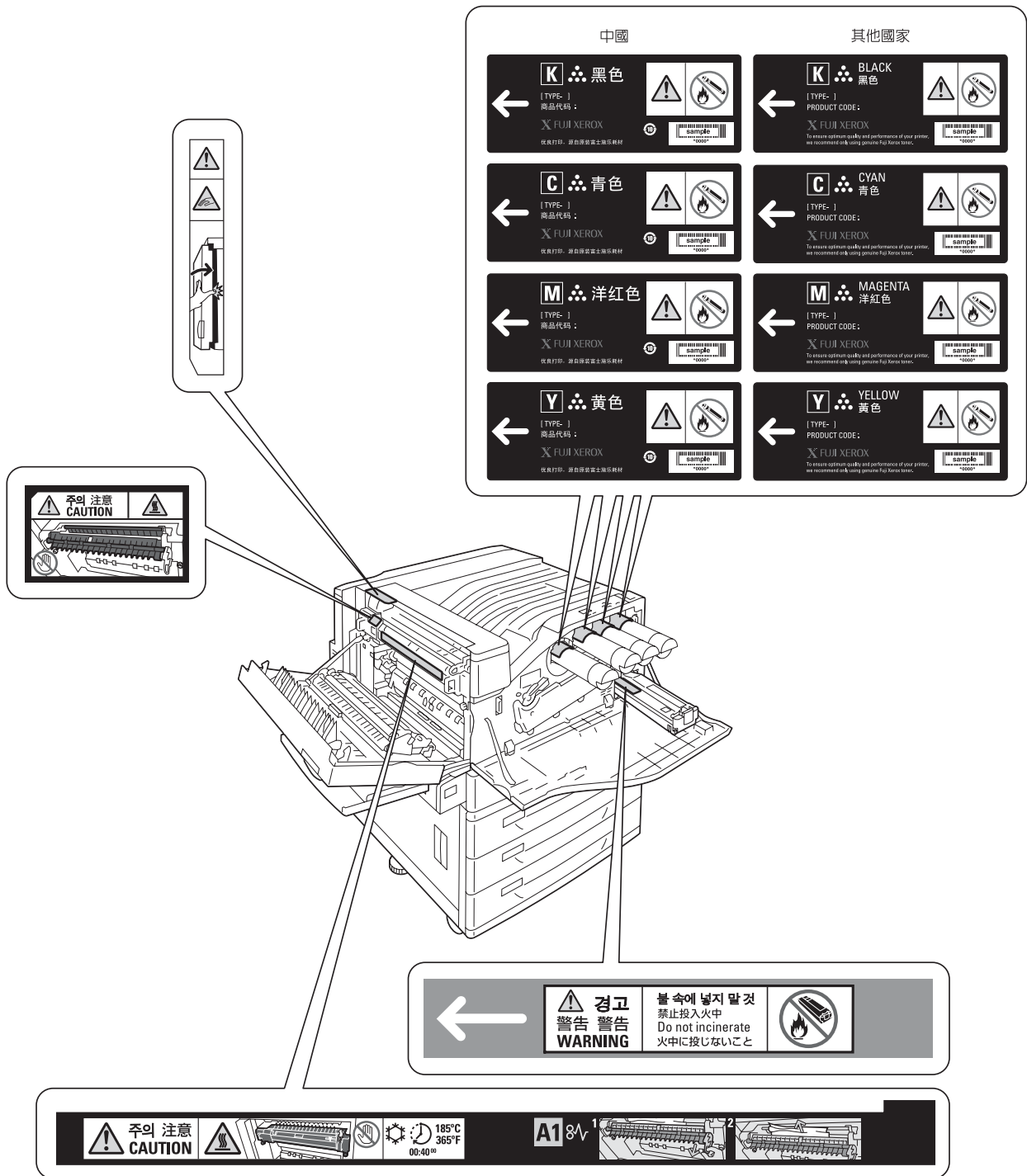

## 關於環境

---

- 本產品的灰塵、臭氧、苯乙烯的釋放已通過測試，符合 Eco Mark 對複印表化學物體釋放所作的規定。依照德國藍天使生態標準 (German Blue Angel) RAL UZ-122 : 2006 所定義的步驟，測試是在黑白列印、使用推薦給本產品的 DocuPrint C2255 碳粉 (黑色) 的條件下進行。
- 為了保護環境和有效利用資源，富士日洛克斯重新使用回收的、圓鼓卡匣、碳粉卡匣和碳粉回收盒製造再生零件、再生材料或能源回收。
- 應恰當地處理不需要的、圓鼓卡匣、碳粉卡匣和碳粉回收盒。請勿打開、圓鼓卡匣、碳粉卡匣和碳粉回收盒容器。請送回當地的富士日洛克斯代表處。

## 規定條例

---



### 無線電頻率發射 (B 級)

本產品已經通過測試，並依據 CNS13438 規定，判定為符合 Class B 數位設備限制。這些限制的目的是為本產品在居住環境安裝提供合理的保護，防止有害干擾。本產品會產生、使用並可能釋放無線電頻率能源，若未依照使用說明書安裝、使用，則可能會對無線電通訊造成有害干擾。但這並不保證干擾不會在某個特別安裝場所發生。若本產品在打開或者關閉電源時，確實對無線電或電視接收產生干擾，則建議使用者通過以下對策對介面進行糾正：

- 重新調整接收天線的方向或者重新放置接收天線。
- 增加本產品和接收器之間的距離。
- 將本產品連接至與接收器所使用的不相同的插座。
- 向經銷商或者有經驗的無線電 / 電視技師洽詢，尋求幫助。

未經富士日洛克斯特別認可而對本產品進行變更及修改，可能會影響使用者操作設備之權限。

### • 產品安全認證 (CB)

本產品已通過測試並符合 IEC60950-1 : 第 1 版，受 NEMKO 認證。  
NEMKO IEC60950-1 : 第 1 版

# 版權

## RSA BSAFE (適用於在中國以外販賣的機種)

---



本產品 隨附 RSA Security Inc. 的 RSA BSAFE 加密軟體。

## Heimdal

---

Copyright (c)2000 **Kungliga Tekniska högskolan** (Royal Institute of Technology, Stockholm, Sweden). All rights reserved.

Redistribution and use in source and binary forms, with or without modification, are permitted provided that the following conditions are met:

1. Redistributions of source code must retain the above copyright notice, this list of conditions and the following disclaimer.
2. Redistributions in binary form must reproduce the above copyright notice, this list of conditions and the following disclaimer in the documentation and/or other materials provided with the distribution.
3. Neither the name of the Institute nor the names of its contributors may be used to endorse or promote products derived from this software without specific prior written permission.

THIS SOFTWARE IS PROVIDED BY THE INSTITUTE AND CONTRIBUTORS "AS IS" AND ANY EXPRESS OR IMPLIED WARRANTIES, INCLUDING, BUT NOT LIMITED TO, THE IMPLIED WARRANTIES OF MERCHANTABILITY AND FITNESS FOR A PARTICULAR PURPOSE ARE DISCLAIMED. IN NO EVENT SHALL THE INSTITUTE OR CONTRIBUTORS BE LIABLE FOR ANY DIRECT, INDIRECT, INCIDENTAL, SPECIAL, EXEMPLARY, OR CONSEQUENTIAL DAMAGES (INCLUDING, BUT NOT LIMITED TO, PROCUREMENT OF SUBSTITUTE GOODS OR SERVICES; LOSS OF USE, DATA, OR PROFITS; OR BUSINESS INTERRUPTION) HOWEVER CAUSED AND ON ANY THEORY OF LIABILITY, WHETHER IN CONTRACT, STRICT LIABILITY, OR TORT (INCLUDING NEGLIGENCE OR OTHERWISE) ARISING IN ANY WAY OUT OF THE USE OF THIS SOFTWARE, EVEN IF ADVISED OF THE POSSIBILITY OF SUCH DAMAGE.

## LZMA

---

LZMA SDK 4.21 Copyright (c) 1999–2005 Igor Pavlov (2005–06–08)  
<http://www.7-zip.org/>

LZMA SDK 4.22 Copyright (c) 1999–2005 Igor Pavlov (2005–06–10)  
<http://www.7-zip.org/>

## JPEG 代碼

---

印表機軟體使用由 Independent JPEG Group 定義的某些代碼。

## Libcurl

---

COPYRIGHT AND PERMISSION NOTICE

Copyright (c) 1996 - 2006, Daniel Stenberg, <daniel@haxx.se>.

All rights reserved.

Permission to use, copy, modify, and distribute this software for any purpose with or without fee is hereby granted, provided that the above copyright notice and this permission notice appear in all copies.

THE SOFTWARE IS PROVIDED "AS IS", WITHOUT WARRANTY OF ANY KIND, EXPRESS OR IMPLIED, INCLUDING BUT NOT LIMITED TO THE WARRANTIES OF MERCHANTABILITY, FITNESS FOR A PARTICULAR PURPOSE AND NONINFRINGEMENT OF THIRD PARTY RIGHTS. IN NO EVENT SHALL THE AUTHORS OR COPYRIGHT HOLDERS BE LIABLE FOR ANY CLAIM, DAMAGES OR OTHER LIABILITY, WHETHER IN AN ACTION OF CONTRACT, TORT OR OTHERWISE, ARISING FROM, OUT OF OR IN CONNECTION WITH THE SOFTWARE OR THE USE OR OTHER DEALINGS IN THE SOFTWARE.

Except as contained in this notice, the name of a copyright holder shall not be used in advertising or otherwise to promote the sale, use or other dealings in this Software without prior written authorization of the copyright holder.

## FreeBSD

---

This product uses some FreeBSD codes.

The FreeBSD Copyright

Copyright 1994-2006 The FreeBSD Project. All rights reserved.

Redistribution and use in source and binary forms, with or without modification, are permitted provided that the following conditions are met:

Redistributions of source code must retain the above copyright notice, this list of conditions and the following disclaimer.

Redistributions in binary form must reproduce the above copyright notice, this list of conditions and the following disclaimer in the documentation and/or other materials provided with the distribution.

THIS SOFTWARE IS PROVIDED BY THE FREEBSD PROJECT "AS IS" AND ANY EXPRESS OR IMPLIED WARRANTIES, INCLUDING, BUT NOT LIMITED TO, THE IMPLIED WARRANTIES OF MERCHANTABILITY AND FITNESS FOR A PARTICULAR PURPOSE ARE DISCLAIMED. IN NO EVENT SHALL THE FREEBSD PROJECT OR CONTRIBUTORS BE LIABLE FOR ANY DIRECT, INDIRECT, INCIDENTAL, SPECIAL, EXEMPLARY, OR CONSEQUENTIAL DAMAGES (INCLUDING, BUT NOT LIMITED TO, PROCUREMENT OF SUBSTITUTE GOODS OR SERVICES; LOSS OF USE, DATA, OR PROFITS; OR BUSINESS INTERRUPTION) HOWEVER CAUSED AND ON ANY THEORY OF LIABILITY,



WHETHER IN CONTRACT, STRICT LIABILITY, OR TORT (INCLUDING NEGLIGENCE OR OTHERWISE) ARISING IN ANY WAY OUT OF THE USE OF THIS SOFTWARE, EVEN IF ADVISED OF THE POSSIBILITY OF SUCH DAMAGE.

The views and conclusions contained in the software and documentation are those of the authors and should not be interpreted as representing official policies, either expressed or implied, of the FreeBSD Project.

## OpenLDAP

---

Copyright 1998–2006 The OpenLDAP Foundation All rights reserved.

Redistribution and use in source and binary forms, with or without modification, are permitted only as authorized by the OpenLDAP Public License.

A copy of this license is available in the file LICENSE in the top-level directory of the distribution or, alternatively, at <http://www.OpenLDAP.org/license.html>.

OpenLDAP is a registered trademark of the OpenLDAP Foundation.

Individual files and/or contributed packages may be copyright by other parties and/or subject to additional restrictions.

This work is derived from the University of Michigan LDAP v3.3 distribution. Information concerning this software is available at <http://www.umich.edu/~dirsvcs/ldap/ldap.html>.

This work also contains materials derived from public sources.

Additional information about OpenLDAP can be obtained at <http://www.openldap.org/>.

---

Portions Copyright 1998–2006 Kurt D. Zeilenga.  
Portions Copyright 1998–2006 Net Boolean Incorporated.  
Portions Copyright 2001–2006 IBM Corporation.  
All rights reserved.

Redistribution and use in source and binary forms, with or without modification, are permitted only as authorized by the OpenLDAP Public License.

---

Portions Copyright 1999–2005 Howard Y.H. Chu.  
Portions Copyright 1999–2005 Symas Corporation.  
Portions Copyright 1998–2003 Hallvard B. Furuseth.  
All rights reserved.

Redistribution and use in source and binary forms, with or without modification, are permitted provided that this notice is preserved.

The names of the copyright holders may not be used to endorse or promote products derived from this software without their specific prior written permission. This software is provided “as is” without express or implied warranty.

Portions Copyright (c) 1992–1996 Regents of the University of Michigan.  
All rights reserved.

Redistribution and use in source and binary forms are permitted provided that this notice is preserved and that due credit is given to the University of Michigan at Ann Arbor. The name of the University may not be used to endorse or promote products derived from this software without specific prior written permission. This software is provided “as is” without express or implied warranty.

---

The OpenLDAP Public License  
Version 2.8, 17 August 2003

Redistribution and use of this software and associated documentation (“Software”), with or without modification, are permitted provided that the following conditions are met:

1. Redistributions in source form must retain copyright statements and notices.
2. Redistributions in binary form must reproduce applicable copyright statements and notices, this list of conditions, and the following disclaimer in the documentation and/or other materials provided with the distribution, and
3. Redistributions must contain a verbatim copy of this document.

The OpenLDAP Foundation may revise this license from time to time.

Each revision is distinguished by a version number. You may use this Software under terms of this license revision or under the terms of any subsequent revision of the license.

THIS SOFTWARE IS PROVIDED BY THE OPENLDAP FOUNDATION AND ITS CONTRIBUTORS “AS IS” AND ANY EXPRESSED OR IMPLIED WARRANTIES, INCLUDING, BUT NOT LIMITED TO, THE IMPLIED WARRANTIES OF MERCHANTABILITY AND FITNESS FOR A PARTICULAR PURPOSE ARE DISCLAIMED. IN NO EVENT SHALL THE OPENLDAP FOUNDATION, ITS CONTRIBUTORS, OR THE AUTHOR(S) OR OWNER(S) OF THE SOFTWARE BE LIABLE FOR ANY DIRECT, INDIRECT, INCIDENTAL, SPECIAL, EXEMPLARY, OR CONSEQUENTIAL DAMAGES (INCLUDING, BUT NOT LIMITED TO, PROCUREMENT OF SUBSTITUTE GOODS OR SERVICES; LOSS OF USE, DATA, OR PROFITS; OR BUSINESS INTERRUPTION) HOWEVER CAUSED AND ON ANY THEORY OF LIABILITY, WHETHER IN CONTRACT, STRICT LIABILITY, OR TORT (INCLUDING NEGLIGENCE OR OTHERWISE) ARISING IN ANY WAY OUT OF THE USE OF THIS SOFTWARE, EVEN IF ADVISED OF THE POSSIBILITY OF SUCH DAMAGE.

The names of the authors and copyright holders must not be used in advertising or otherwise to promote the sale, use or other dealing in this Software without specific, written prior permission. Title to copyright in this Software shall at all times remain with copyright holders.

OpenLDAP is a registered trademark of the OpenLDAP Foundation.

Copyright 1999–2003 The OpenLDAP Foundation, Redwood City, California, USA. All Rights Reserved. Permission to copy and distribute verbatim copies of this document is granted.

## DES

---

This product includes software developed by Eric Young.  
(eay@mincom.oz.au)

## AES

---

Copyright (c) 2003, Dr Brian Gladman Worcester, UK. All rights reserved. This product uses published AES software provided by Dr Brian Gladman under BSD licensing terms.

## TIFF (libtiff)

---

LibTIFF Copyright (c) 1988-1997 Sam Leffler  
Copyright (c) 1991-1997 Silicon Graphics, Inc.

## ICC Profile (Little cms)

---

Little cms Copyright (C) 1998-2004 Marti Maria

## XPS (XML Paper Specification)

---

This product may incorporate intellectual property owned by Microsoft Corporation. The terms and conditions upon which Microsoft is licensing such intellectual property may be found at <http://go.microsoft.com/fwlink/?LinkId=52369>.

# 複印 / 列印禁止事項

請注意，並非任何個人使用物都可複印 / 列印。有些文件在法律上禁止擁有其複本。例如：

- 複印 / 列印紙幣、貨幣、政府發行的有價證券、國庫證券、地方債證券（有樣品標誌的也不可複印 / 列印）。
- 不經允許擅自複印 / 列印未使用的郵票、郵政局發行的明信片。
- 複印 / 列印國外流通的紙幣、貨幣、證券類。
- 複印 / 列印政府發行的印花、法令等所規定的驗訖標籤。
- 民間發行的有價證券（股票、票據、支票等）、月票、聯票等，除公司業務所需外，盡可能不複印 / 列印。
- 政府發行的護照、公共機關或民間團體發行的執照、許可證、身份證、通行證、餐券等證券最好不要複印 / 列印。
- 禁止擅自複印 / 列印書籍、音樂、畫版、畫、地圖、圖紙、電影、照片等具有版權之作品（個人、家庭以及類似此範圍內的使用除外）。

本清單對上述羅列事項之完整性及準確性概不負責。如有任何疑問，請洽詢法律顧問。

# 1 印表機環境設定

利用「Setup Guide」完成印表機的安裝之後，請繼續設定其作業環境。

## 1.1 支援的作業環境

印表機可以當成本機和網路印表機使用。當成本機印表機使用時，印表機直接連接到電腦。將印表機連接到網路上則可用作網路印表機。

在控制面板上將所有要使用的連接埠設定為 [ 啟動 ]。

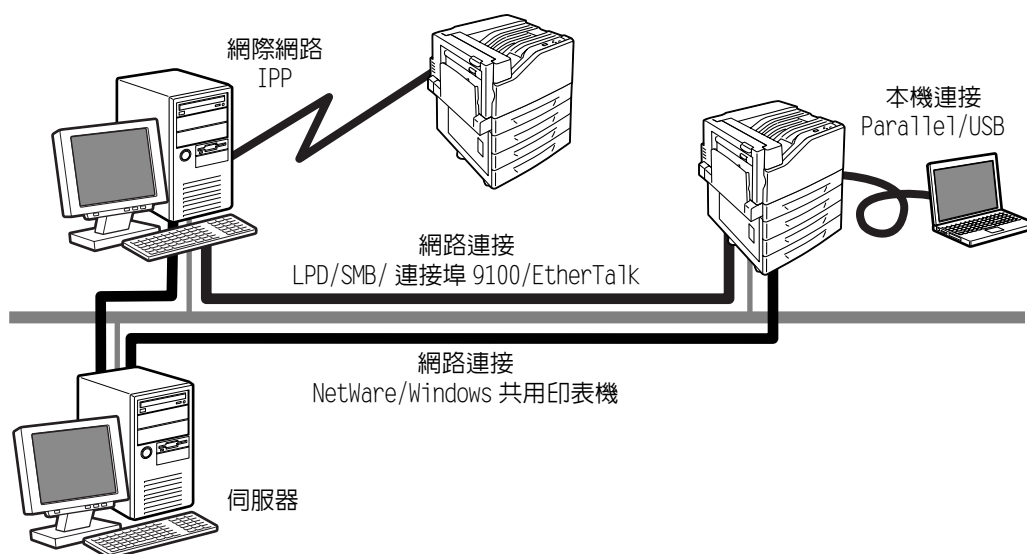

### ■ 將印表機當成本機印表機使用

將印表機當成本機印表機使用時，可以用下列方法連接印表機和電腦：

- USB 連接 : 用 USB 纜線連接印表機和電腦。  
(初值：[ 啟動 ])
- Parallel 連接 : 用 Parallel 纜線連接印表機和電腦。若要使用此功能，必須安裝平行連接埠卡 (選購)。(初值：[ 停止 ])

### ■ 將印表機當成網路印表機使用

將印表機當成網路印表機使用時，可以在下列環境中設定印表機：

- LPD : 使用 TCP/IP 通訊協定啓用印表機與電腦之間的直接通訊時。  
(初值：[ 啟動 ])
- 連接埠 9100 : 使用連接埠 9100 時。  
(初值：[ 啟動 ])
- NetWare® : 使用 NetWare 伺服器共用和管理印表機時。(初值：[ 停止 ])
- SMB : 透過 Windows® 網路列印時。  
(初值：[ 啟動 ])
- IPP : 透過網際網路列印時。  
(初值：[ 停止 ])
- EtherTalk® : 從 Macintosh® 列印時。(初值：[ 停止 ])

## ■ 支援的作業系統和作業環境

### 補充

- 支援的作業系統可能不作預告而隨時更改。有關最新資訊的詳情，請參閱本公司網站。

| 連接性                     | 本機    |                        | 網路                    |        |         |         |        |        |        |          |           |        |
|-------------------------|-------|------------------------|-----------------------|--------|---------|---------|--------|--------|--------|----------|-----------|--------|
|                         | 連接埠名稱 | Parallel <sup>*1</sup> | USB 2.0 <sup>*2</sup> | LPD    | NetWare |         | SMB    |        | IPP    | 連接埠 9100 | EtherTalk | WSD    |
| 通訊協定                    | -     | -                      | TCP/IP                | TCP/IP | IPX/SPX | NetBEUI | TCP/IP | TCP/IP | TCP/IP | TCP/IP   | AppleTalk | TCP/IP |
| Windows® 2000           | ○     | ○                      | ○                     | ○      | ○       | ○       | ○      | ○      | ○      | ○        |           |        |
| Windows® XP             | ○     | ○                      | ○                     | ○      | ○       |         | ○      | ○      | ○      | ○        |           |        |
| Windows Server® 2003    | ○     | ○                      | ○                     | ○      | ○       |         | ○      | ○      | ○      | ○        |           |        |
| Windows Vista®          | ○     | ○                      | ○                     |        |         |         | ○      | ○      | ○      | ○        |           | ○      |
| Mac OS® 8.6/9.2.2       |       | ○                      |                       |        |         |         |        |        |        |          | ○         |        |
| Mac OS X 10.3.9/10.4.10 |       | ○                      | ○                     |        |         |         |        | ○      |        |          | ○         |        |

\*1: 若要使用此功能，必須安裝平行連接埠卡（選購）。

\*2: 電腦必須通過 USB 2.0 連接埠連接到印表機。

### 補充

- 有關如何列印 PostScript 資料的詳情，請參照 PostScript Driver Library CD-ROM 上的說明書。

## 1.2 連接纜線

---

請使用適合您連接方法的連接埠纜線連接印表機到您的電腦上。  
印表機不附連接埠纜線。您需要另外購買。

### USB 連接

---

使用 USB 連接時，連接纜線之前請先在電腦上安裝印表機驅動程式。有關安裝說明的詳情，請參照「1.7 安裝印表機驅動程式」（第 40 頁）或 Driver CD Kit 光碟上的「CD-ROM 說明文件（HTML）」。

1. 關閉印表機電源。
2. 將 USB 纜線插入印表機上的連接埠連接器。
3. 將 USB 纜線的另一端插入電腦。
4. 開啓印表機電源。

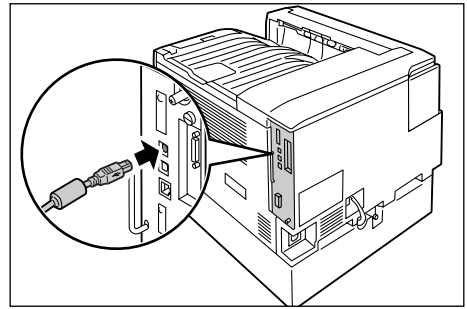

### 網路連接

---

使用支援 100BASE-TX 或 10BASE-T 的直式網路纜線。

1. 關閉印表機電源。
2. 將網路纜線插入印表機上的連接埠連接器。
3. 將網路纜線的另一端插入集線器之類的網路機器中。
4. 開啓印表機電源。

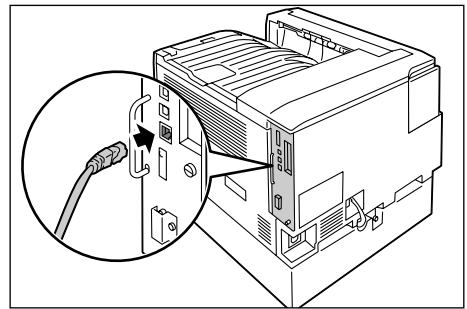

## Parallel 連接

---

使用 Parallel 連接時，必須先安裝好選購的平行連接埠卡和連接器轉換電纜線。

1. 關閉印表機電源。
2. 將選購的平行連接埠卡隨附的連接器轉換電纜線插入印表機的连接埠連接器。
3. 將連接器轉換電纜線的另一端連接到 Parallel 電纜線的连接器上。隨後，用連接器兩側的金屬夾將其固定在連接器上。
4. 將 Parallel 電纜線的另一端插入電腦。
5. 開啟印表機電源。

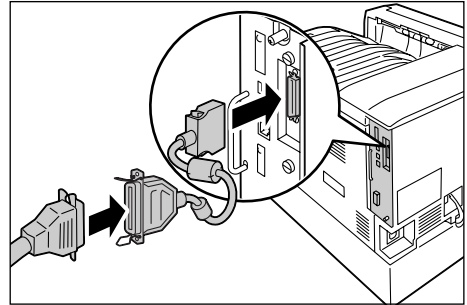



## 1.3 切換控制面板顯示幕語言

設定 [English]、[Korean]、[Simp. Chinese] 或 [Trad. Chinese] 作為印表機控制面板的顯示幕語言。

以下說明如何切換控制面板顯示幕的語言。

### 補充

- 本說明書假設 [Language] 已經設定為 [Trad. Chinese]。

1. 按 <功能> 鍵可顯示選單畫面。
2. 按 <▼> 鍵，直到顯示 [Language] 為止。



Menu  
LanguageEmulation



Menu  
Language



### 補充

- 若錯過了想要選擇的項目，按 <▲> 鍵即可回到該項目。

3. 按 <▶> 或 <確定> 鍵進行選擇。  
即顯示語言。
4. 按 <▼> 鍵，直到顯示所需的語言為止。
5. 按 <確定> 鍵進行確認。



Language  
•English



Language  
•Trad. Chinese

6. 按 <功能> 鍵關閉選單。  
印表機自動重新啓動。

## 1.4 設定網路環境

本節說明如何在 TCP/IP 網路上設定您的印表機。在其他網路上安裝印表機時，請參照 Driver CD Kit 光碟上的「CD-ROM 說明文件 (HTML)」。

### 補充

- 在 IPv6 網路環境中，印表機可以使用 IPv6 位址。有關使用 IPv6 位址的詳情，請參照「設定 IP 位址 (IPv6)」(第 33 頁)。

## 設定 IP 位址 (IPv4)

若要使用 TCP/IP 通訊協定，必須配置 IP 位址。

預設情形下，印表機被設定為利用 [DHCP/Autonet] 取得其 IP 位址 (透過控制面板上的 [IP 位址的取得方法] 設定)。所以，印表機連接到有 DHCP 伺服器的網路時，會自動從伺服器取得 IP 位址。

列印 [功能設定清單]，看看印表機是否已有 IP 位址。

若還未有 IP 位址，請將 [IP 位址的取得方法] 設為 [用手動設定] 並配置位址。

|           |                   |
|-----------|-------------------|
| TCP/IP    |                   |
| IP模式      | 雙重架構              |
| IPv4      |                   |
| IP位址的取得方法 | 用手動設定             |
| IP位址      | "129.249.204.240" |
| 子網路遮罩     | "255.255.255.0"   |
| 通訊閘位址     | "129.249.204.254" |
| 受理IP位址限制  | 無                 |
| 狀態        | 正常                |

若 IP 位址有列出，表示已經設定完成。

若 IP 位址未列出，或想要變更 IP 位址，請按下列程序配置設定。

### 補充

- 有關如何列印 [功能設定清單] 的詳情，請參照「7.2 列印報表 / 清單」(第 213 頁)。
- 印表機也可以使用 BOOTP 或 RARP 伺服器取得 IP 位址。若使用 BOOTP 或 RARP 伺服器，請將 [IP 位址的取得方法] 設定為 [BOOTP] 或 [RARP]。
- 若使用 DHCP 伺服器，印表機的 IP 位址可能不作通知而更改。請務必定期檢查位址。

以下說明如何在控制面板上設定 IP 位址。視網路環境而定，您也必須設定子網路遮罩和通訊閘位址。有關必要的設定，請洽詢您的網路管理者。

### ■ 設定 IP 位址

1. 在控制面板上，按 < 功能 > 鍵以顯示選單畫面。

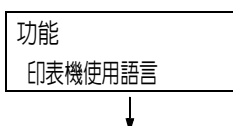

- 按 <▼> 鍵，直到顯示 [ 機器管理者畫面 ] 為止。

**補充**

- 若錯過了想要選擇的項目，按 <▲> 鍵即可回到該項目。

- 按 <▶> 或 <確定> 鍵進行選擇。  
即顯示 [ 網路 / 連接埠設定 ]。

**補充**

- 若在錯誤的項目上按了 <▶> 或 <確定> 鍵，按 <◀> 或 <返回> 鍵即可回到前一畫面。
- 若想要從頭開始，請按 <功能> 鍵。

- 按 <▶> 或 <確定> 鍵進行選擇。  
即顯示 [LPD]。

**補充**

- [Parallel] 只會在安裝了平行連接埠卡（選購）時出現。

- 按 <▼> 鍵，直到顯示 [TCP/IP 設定] 為止。

- 按 <▶> 或 <確定> 鍵進行選擇。  
即顯示 [IP 模式]。

- 按 <▼> 鍵，直到顯示 [IPv4 設定] 為止。

- 按 <▶> 或 <確定> 鍵進行選擇。  
即顯示 [IP 位址的取得方法]。

- 按 <▶> 或 <確定> 鍵進行選擇。  
即顯示目前的設定值。

- 按 <▼> 鍵，直到顯示 [用手動設定] 為止。

- 按 <確定> 鍵以確認選擇。  
若出現 [000.000.000.000]，請跳至步驟 15。

- 按 <◀> 或 <返回> 鍵以回到 [IP 位址的取得方法]。

- 按 <▼> 鍵以顯示 [IP 位址]。

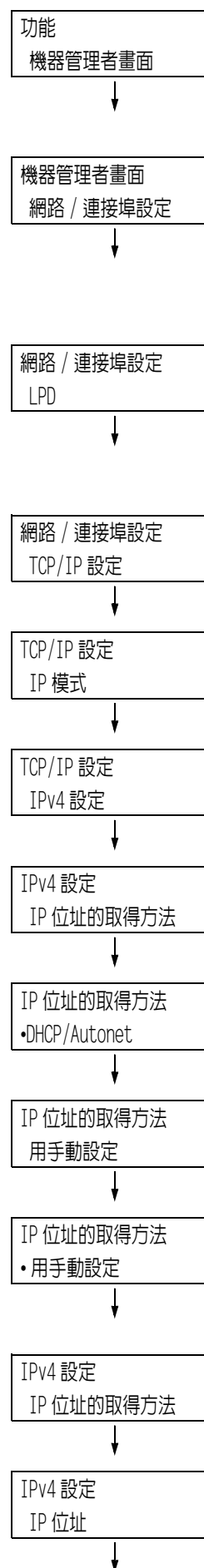

14. 按 <▶> 或 <確定> 鍵進行選擇。  
即顯示目前的 IP 位址。

IP 位址  
•000.000.000.000

15. 用 <▲> 或 <▼> 鍵在第一個欄位輸入數值，  
然後按 <▶> 鍵。

IP 位址  
192.000.000.000

#### 補充

- 若不需要變更設定，按 <▶> 鍵前往下一個欄位。
  - 同時按 <▲> 和 <▼> 鍵可以以 10 為單位增加數值。
  - 若要回到前一個欄位，按 <◀> 鍵。
16. 以同樣的方式輸入其餘欄位。輸入最後一個  
(第 4 個) 欄位之後，按 <確定> 鍵確認您的  
輸入。
17. 若要設定子網路遮罩和通訊閘位址，按 <返  
回> 鍵並前往步驟 18。  
若您要完成設定的配置，請前往步驟 25。



IP 位址  
•192.168.001.100

### ■ 設定子網路遮罩 / 通訊閘位址

18. 按 <▼> 鍵，直到顯示 [ 子網路遮罩 ] 為止。

IPv4 設定  
子網路遮罩

19. 按 <▶> 或 <確定> 鍵進行選擇。  
即顯示目前的子網路遮罩。

子網路遮罩  
•000.000.000.000

20. 以輸入 IP 位址的方式輸入子網路遮罩，然  
後按 <確定> 鍵確認您的輸入。

子網路遮罩  
•255.255.255.000

21. 按 <返回> 鍵回到 [ 子網路遮罩 ]。

IPv4 設定  
子網路遮罩

22. 按 <▼> 鍵以顯示 [ 通訊閘位址 ]。

IPv4 設定  
通訊閘位址

23. 按 <▶> 或 <確定> 鍵進行選擇。  
即顯示目前的通訊閘位址。

通訊閘位址  
•000.000.000.000

24. 以輸入 IP 位址的方式輸入通訊閘位址，然  
後按 <確定> 鍵確認您的輸入。

通訊閘位址  
•192.168.001.254

25. 至此設定已完成。  
按 <功能> 鍵關閉選單。  
印表機自動重新啟動。
26. 列印 [ 功能設定清單 ] 以確認您的設定。

## 設定 IP 位址 (IPv6)

在 IPv6 網路環境中，印表機可以使用 IPv6 位址。

預設情形下，印表機的 [IP 模式] 設為 [ 雙重架構 ]，以自動偵測 IPv4 或 IPv6。若將印表機連接到 IPv6 網路上，則自動設定 IPv6 位址。

列印 [ 功能設定清單 ] 以確認 IPv6 位址。

### 補充

- 在印表機上設定固定的 IPv6 位址時，請使用 CentreWare Internet Services 手動配置設定。隨後，列印 [ 功能設定清單 ] 以確認自動設定的位址。使用此位址可存取 CentreWare Internet Services。設定 IPv6 位址 [ 內容 ] 標籤 > [ 網路設定 ] > [ 通訊協定設定 ] > [ TCP/IP ]。有關每個設定的詳情，請參照 CentreWare Internet Services 的線上說明。有關網路環境的詳情，請諮詢您的網路管理者。
- 有關 CentreWare Internet Services 的詳情，請參照 "1.6 使用 CentreWare Internet Services 配置印表機" (第 35 頁)。

|           |                           |
|-----------|---------------------------|
| IPv6      |                           |
| IP位址的手動配置 | 無                         |
| 自動配置      |                           |
| 連結本地位址    | "fe80::a00:37ff:fe60:fa0" |
| 自動非狀態位址1  | ""                        |
| 自動非狀態位址2  | ""                        |
| 自動非狀態位址3  | ""                        |
| 自動配置通訊閘位址 | ""                        |
| 受理IP位址限制  | 無                         |
| 狀態        | 初始化中                      |

### 補充

- 有關如何列印 [ 功能設定清單 ] 的詳情，請參照 "7.2 列印報表 / 清單" (第 213 頁)。

## 1.5 啓用連接埠

在控制面板上將所有要使用的連接埠設定為 [ 啓動 ]。  
使用標準設定時無須執行該操作，因為連接埠的初值就被設定為 [ 啓動 ]。

連接埠被停用時，完成下列步驟即可啓用。

以下步驟以 IPP 為例。

1. 在控制面板上，按 <功能> 鍵以顯示選單畫面。
2. 按 <▼> 鍵，直到顯示 [ 機器管理者畫面 ] 為止。
3. 按 <▶> 或 <確定> 鍵進行選擇。  
即顯示 [ 網路 / 連接埠設定 ]。
4. 按 <▶> 或 <確定> 鍵進行選擇。  
即顯示 [LPD]。

### 補充

- [Parallel] 只會在安裝了平行連接埠卡（選購）時出現。

5. 按 <▼> 鍵，直到顯示所需的通訊協定為止。  
（範例：IPP）
6. 按 <▶> 或 <確定> 鍵進行選擇。  
即顯示 [ 連接埠啓動 ]。
7. 按 <▶> 或 <確定> 鍵進行選擇。  
即顯示目前的設定值。
8. 按 <▼> 鍵以顯示 [ 啓動 ]。
9. 按 <確定> 鍵以確認選擇。
10. 設定即完成。  
按 <功能> 鍵關閉選單。  
印表機自動重新啓動。

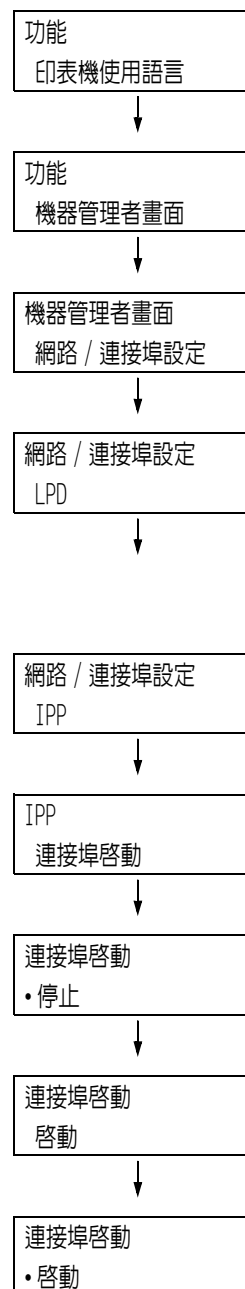

# 1.6 使用 CentreWare Internet Services 配置印表機

## CentreWare Internet Services 概要

在 TCP/IP 網路上設定印表機時，CentreWare Internet Services 為可供您利用網路瀏覽器監控或從外部配置印表機的一種服務。

控制面板上的一些設定也可以在服務的 [ 內容 ] 標籤上設定。

### 補充

- 將印表機當成本機印表機使用時，不能使用 CentreWare Internet Services。



## 支援的作業環境

### ■ 支援的網路瀏覽器

CentreWare Internet Services 經過測試，可在下列網路瀏覽器上使用。

|                  |  |
|------------------|--|
| Windows Vista    | Windows Internet Explorer 7  |
| Windows XP       | Microsoft Internet Explorer 6 SP2、Netscape 7.1 Navigator、Mozilla Firefox 1.5 |
| Windows 2000     | Microsoft Internet Explorer 6 SP2  |
| Mac OS X 10.4.10 | Safari 1.3   |
| Mac OS X 10.3.9  | Netscape 7.1 Navigator   |
| Mac OS 9.2.2     | Netscape 7.02 Navigator  |

## ■ 設定網路瀏覽器

使用 CentreWare Internet Services 時，建議您指定印表機的位址時不使用代理伺服器。

### 補充

- 若使用代理伺服器存取 CentreWare Internet Services，服務的反應可能很慢或是不顯示服務程式。
- 有關如何設定瀏覽器的詳情，請參照網路瀏覽器所附的線上說明。

若要變更 CentreWare Internet Services 的顯示語言，請變更您的網路瀏覽器的顯示語言。

### 補充

- 有關如何變更您的網路瀏覽器顯示語言的詳情，請參照網路瀏覽器所附的線上說明。

此外，若 CentreWare Internet Services 工作不正常，請執行以下步驟來配置網路瀏覽器。

步驟以 Internet Explorer 6.0 為例。

1. 從 [ 工具 ] 選單中選擇 [ 網際網路選項 ]。
2. 在 [ 一般 ] 標籤上，按一下 [ Temporary Internet Files ] 下的 [ 設定 ]。
3. 在 [ 設定 ] 對話方塊的 [ 檢查儲存的畫面是否有較新的版本 : ] 下，選擇 [ 每次查閱畫面時 ] 或 [ 每次啟動 Internet Explorer 時 ]。
4. 按一下 [ 確定 ]。
5. 按一下 [ 網際網路選項 ] 對話方塊上的 [ 確定 ]。

## ■ 設定印表機

若要使用 CentreWare Internet Services，必須配置印表機的 IP 位址並啟用 [InternetServices] (初值：。 [ 啟動 ])。 [Internet Services] 設為 [ 停止 ] 時，請在控制面板上將其變更為 [ 啟動 ]。

### 請參照

- "[Internet Services]" (第 130 頁)
- "1.5 啟用連接埠" (第 34 頁)



## CentreWare Internet Services 設定

以下是各個標籤上可以配置的主要功能。

| 標籤名稱 | 選單名稱                | 功能  |
|------|---------------------|---|
| 狀態   | 一般                  | 顯示印表機的名稱、IP 位址和狀態。  |
|      | 紙盤                  | 顯示紙盤中紙張的狀態及輸出承接盤的狀態。  |
|      | 消耗品                 | 顯示消耗品的數量和狀態。  |
| 工作   | 工作清單                | 顯示正在處理的工作的清單。   |
|      | 記錄清單                | 顯示已完成的工作的清單。  |
|      | 錯誤記錄                | 顯示錯誤記錄中儲存的錯誤訊息。有關錯誤代碼的詳情，請參照“錯誤代碼”（第 187 頁）。  |
| 列印   | 列印指示                | 選擇電腦中儲存的檔案並將其直接列印輸出到印表機。[ 列印 ] 標籤只會在有安裝硬碟（選購）時出現。   |
| 內容   | 設定畫面                | 顯示一個按鈕，用於在列出 [ 內容 ] 標籤功能概要的頁面之間移動。  |
|      | 機器說明                | 顯示印表機的產品名稱和機器號碼。也可以設定名稱 <sup>*1</sup> 、位置 <sup>*1</sup> 、聯絡人 <sup>*1</sup> 、管理者郵件地址 <sup>*1</sup> 以及機器郵件地址 <sup>*1</sup> 。  |
|      | 一般設定                | 即顯示目前的設定。您也可以設定其他項目。<br><ul style="list-style-type: none"> <li>設定<br/>機器構成 / 工作管理 / 紙盤設定 / 紙張設定 / 節電模式設定 / 儲存文件設定 / 記憶體設定 / Internet Services 設定<sup>*1</sup> / 設定資料的複製 / 色階校正 / 寄送通知設定<sup>*1</sup> / 計數器</li> </ul>             |
|      | 網路設定                | 可以檢查和變更與網路有關的設定，如連接埠和通訊協定。  |
|      | 服務設定                | 允許配置列印模式、模擬設定郵件 <sup>*1</sup> 以及自定義功能項目 <sup>*1</sup> 設定。   |
|      | 總計設定 <sup>*1</sup>  | 您可以配置與總計設定有關的設定。<br><ul style="list-style-type: none"> <li>設定<br/>Xerox Standard Accounting / 總計管理 / 總計管理資料設定</li> </ul>  |
|      | 安全性 <sup>*1</sup>   | 您可以配置與安全性有關的設定 <sup>*1</sup> 。<br><ul style="list-style-type: none"> <li>設定<br/>認證管理 / 認證資料設定 / 外部認證伺服器設定 / 受理 IP 位址限制 / 監察記錄 / 證明書的設定 / IPsec / 證明書管理 / 802.1x / SSL/TLS 設定 / 複製管理 / 工作的顯示設定 / 機器管理者資料設定<sup>*2</sup></li> </ul> |
| 支援   | 顯示支援資訊的連結和訂購消耗品的站台。 |   |

\*1 這些設定只能利用 CentreWare Internet Services 進行設定。在控制面板上無法配置。在中國銷售的機種不支援某些安全性功能。

\*2 您可以設定管理 ID 和密碼。機器管理者 ID 的初值為「11111」，而密碼初值為「x-admin」。

## 使用 CentreWare Internet Services

使用 CentreWare Internet Services 時，請按照這些步驟。

1. 啟動電腦並啟動網路瀏覽器。
2. 在 URL 欄位中輸入印表機的 IP 位址或 URL，然後按 <Enter> 鍵。即顯示 CentreWare Internet Services 的首頁。

- IPv4 的 IP 位址範例

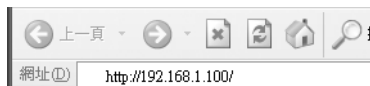

- 範例 -URL



- IPv6 的 IP 位址範例

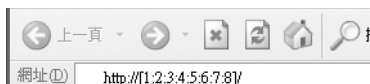

### 補充

- 指定連接埠號碼時，請輸入「:」（冒號），然後在位址後面輸入「80」（出廠預設的連接埠號碼）。透過列印「功能設定清單」核實印表機的連接埠號碼。
- 您可以在 [內容] 標籤 > [網路設定] > [通訊協定設定] > [HTTP] 下變更連接埠號碼。若您變更了連接埠號碼，則在存取 CentreWare Internet Services 時必須輸入「:」（冒號），然後在位址後面輸入連接埠號碼。



- 顯示的畫面用於在設定認證功能時輸入使用者名稱和密碼。請輸入印表機上登記的使用者或管理者的使用者 ID 和密碼。有關 ID 和密碼的資訊，請與管理者聯絡。
- 啟用資料加密時，請在存取 CentreWare Internet Services 時在位址前面輸入「https」，而不是「http」。
- 有關資料加密功能的詳情，請參照“7.6 安全性功能”（第 222 頁）。

## 使用線上說明

有關每個畫面上的設定的詳情，請參照 CentreWare Internet Services 的線上說明。按一下 [說明] 可顯示 [說明] 視窗。



## 1.7 安裝印表機驅動程式

---

若要從電腦列印，請從 Driver CD Kit 光碟安裝 PCL 印表機驅動程式。  
安裝步驟會因電腦連接至印表機的方式而有所不同。  
有關安裝說明，請參照光碟上的「CD-ROM 說明文件 (HTML)」。

### 補充

- 有關 PostScript 印表機驅動程式的詳情，請參照 PostScript Driver Library 光碟上的說明書。
- 印表機驅動程式有時亦稱為列印驅動程式。

## 解除安裝印表機驅動程式和其他軟體

---

### ■ 解除安裝印表機驅動程式

印表機驅動程式可用 Driver CD Kit 光碟的解除安裝工具解除安裝。有關詳情，請參照光碟上的「CD-ROM 說明文件 (HTML)」。

### ■ 解除安裝其他軟體

解除安裝從 Driver CD Kit 光碟安裝的其他軟體時，請參照各軟體隨附的「Readme」檔案。「Readme」檔案可在 Driver CD Kit 中的「產品資訊 (HTML)」下閱讀。

## 2 基本操作

### 2.1 主要組件與功能

#### 主機

##### 正面圖

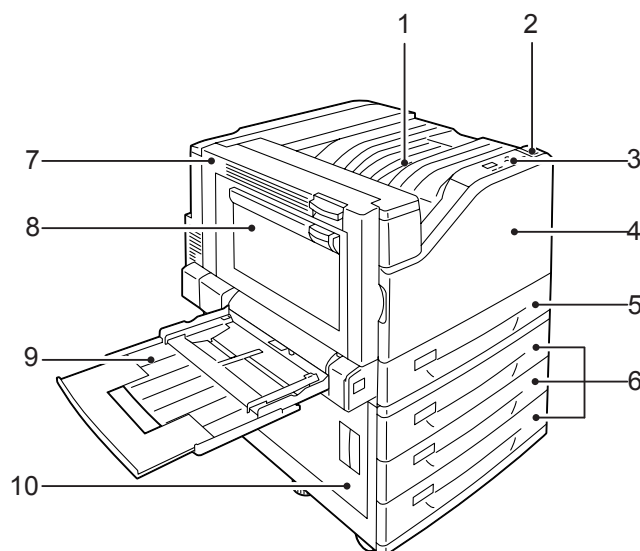

##### 補充

- 本操作說明書中的圖例顯示了安裝有雙面列印器和大容量紙匣。

| 編號 | 名稱                       | 說明                                |
|----|--------------------------|-----------------------------------|
| 1  | 標準承接盤                    | 在此以印面朝下的方式送出列印件。                  |
| 2  | 電源開關                     | 關閉 / 開啓印表機電源。                     |
| 3  | 控制面板                     | 由控制按鈕、指示燈和顯示幕組成。                  |
| 4  | 前蓋                       | 更換消耗品時開啓。                         |
| 5  | 紙盤 1                     | 將紙張裝入於此。此為標準紙盤。                   |
| 6  | 紙盤 2、3 和 4<br>(選購的大容量紙匣) | 安裝有選購的大容量紙匣時，將紙張裝入於此。             |
| 7  | A 蓋                      | 清除夾紙時打開此蓋。此蓋通常被鎖定，因此打開它時需要抬起釋放拉桿。 |
| 8  | B 蓋                      | 啓用雙面列印時，打開此蓋可清除夾紙。                |
| 9  | 紙盤 5 (手送紙盤)              | 利用此紙盤可列印無法裝入於紙盤 1、2、3 或 4 的紙張。    |
| 10 | C 蓋                      | 安裝有多個紙盤時，打開此蓋可清除夾紙。               |

## 背面圖

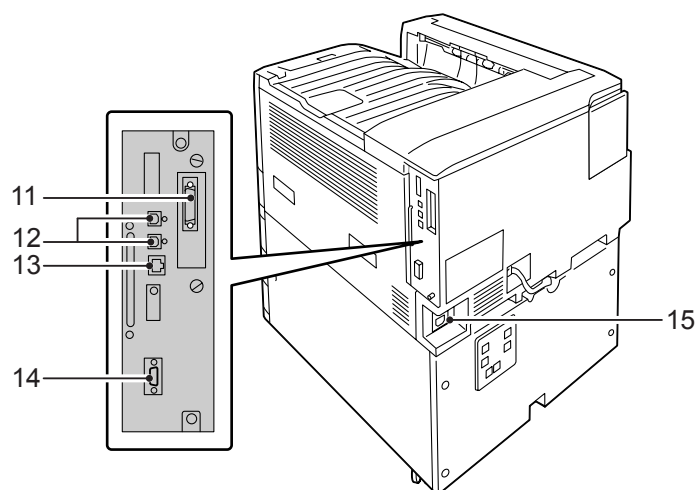

| 編號 | 名稱                | 說明                                      |
|----|-------------------|---|
| 11 | Parallel 連接器 (選購) | 安裝平行連接埠卡 (選購) 可以連接 Centronics 介面纜線。     |
| 12 | USB 2.0 連接器       | 可以連接 USB 2.0 纜線。                        |
| 13 | Ethernet 連接器      | 可以連接 10Base-T/100Base-TX Ethernet 介面纜線。 |
| 14 | 擴充裝置連接器           | 可以連接本印表機支援的擴充裝置。                        |
| 15 | 電源線接頭             | 將電源線連接至印表機。                             |

## 內部圖

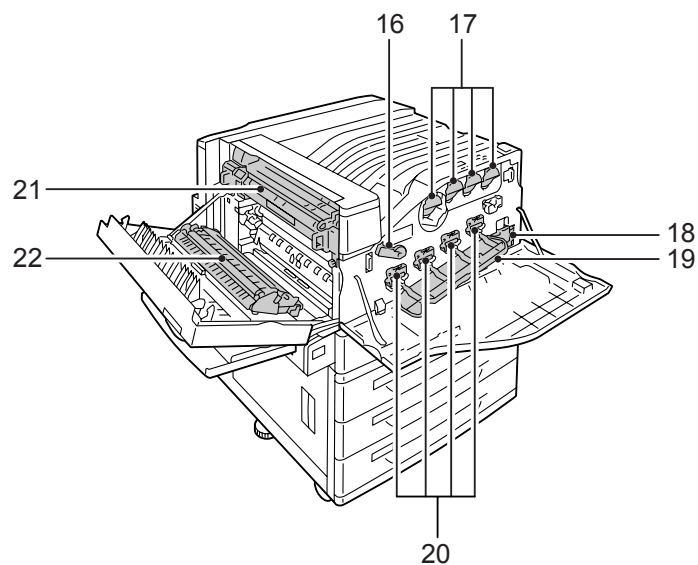

| 編號 | 名稱    | 說明  |
|----|-------|---|
| 16 | 拉桿    | 更換圓鼓卡匣時，鬆開圓鼓卡匣蓋。                                |
| 17 | 碳粉卡匣  | 用於裝入四種顏色的碳粉（顯像劑）：黑色 (K)、青色 (C)、洋紅色 (M) 和黃色 (Y)。 |
| 18 | 碳粉回收盒 | 用於裝入收集用過碳粉的碳粉回收盒。                               |
| 19 | 圓鼓卡匣蓋 | 更換圓鼓卡匣或清潔印表機內部時打開此蓋。                            |
| 20 | 圓鼓卡匣  | 用於裝入感光圓鼓。圓鼓卡匣朝向印表機時，從左到右其名稱依次為 R1、R2、R3 和 R4。   |
| 21 | 加熱器組  | 將碳粉熔著在紙張上。這是高溫組件，因此請勿觸摸它。                       |
| 22 | 轉印組件  | 將碳粉從轉印皮帶轉印至紙張。                                  |

## 控制面板

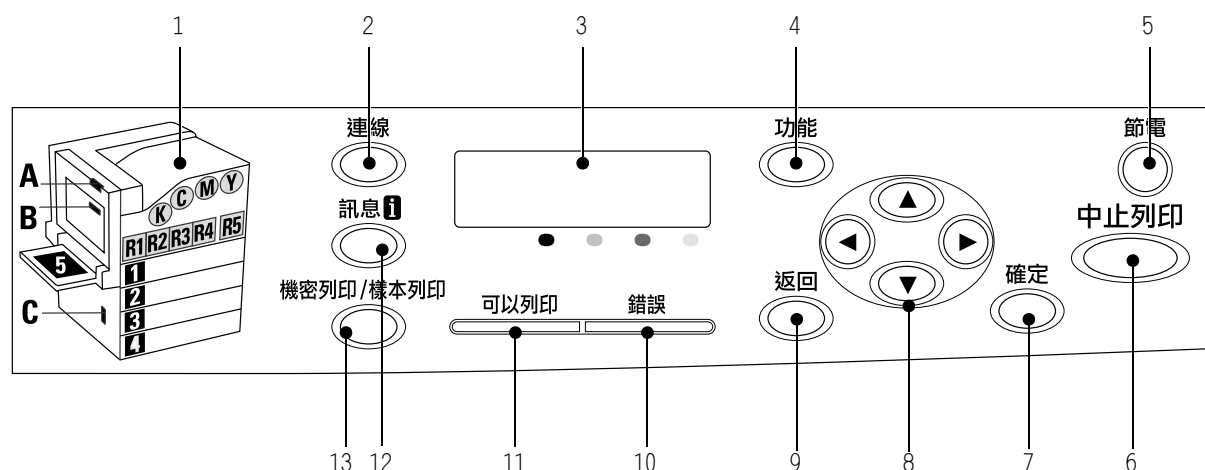

| 編號 | 名稱                | 說明  |
|----|-------------------|---|
| 1  | 指示燈               | 萬一發生錯誤時，用來確認顯示幕上顯示的錯誤訊息所表示的位置。  |
| 2  | <連線> 鍵            | 按 <連線> 鍵可使印表機離線。印表機離線時，<可以列印> 燈會熄滅，無法進行列印。再次按 <連線> 鍵可使印表機重新回到線上（可以進行列印）。  |
| 3  | 顯示幕               | 顯示印表機狀態、選單選項和訊息。<br><b>請參照</b><br>• " 控制面板顯示幕 "（第 45 頁）   |
| 4  | <功能> 鍵            | 按下即可顯示選單畫面。   |
| 5  | <節電> 鍵 / 燈        | 按下即可退出節電模式。<br>印表機處於節電模式時，此燈會亮起，硬碟（選購）存取中時則會閃爍。   |
| 6  | <中止列印> 鍵          | 按下即可停止列印。   |
| 7  | <確定> 鍵            | 按下即可確認在選單畫面上選定的選單選項。此鍵也用於列印報表 / 清單。   |
| 8  | <▲> <▼> <◀> <▶> 鍵 | 按下即可前往下一個選單、項目或選項。<br><b>補充</b><br>• 使用 <▲> 和 <▼> 鍵即可變更目前設定，按住任一按鍵可迅速循環切換可用的設定。若要顯示設定的初值，請同時按下 <▲> 和 <▼>。         |
| 9  | <返回> 鍵            | 在顯示選單畫面時按此鍵即可回到前一項目。  |
| 10 | <錯誤> 燈            | 發生錯誤時閃爍或亮起。   |
| 11 | <可以列印> 燈          | 印表機準備好列印時亮起。  |
| 12 | <訊息> 鍵            | 當顯示幕上出現  標誌時按此鍵將顯示某些目前事故的詳細資訊。 |
| 13 | <機密列印 / 樣本列印> 鍵   | 按此鍵即可執行機密列印 / 樣本列印操作。<br><b>補充</b><br>• 若要使用機密列印 / 樣本列印功能，必須安裝硬碟（選購）。   |



## 控制面板顯示幕

---

顯示幕顯示兩種畫面：列印畫面和選單畫面。列印畫面顯示表示印表機狀態的訊息，選單畫面顯示的選單可供您進行印表機的各种設定。

### 補充

- 顯示幕上的訊息會因印表機狀態和安裝的選項而異。
- 當顯示幕上出現  標誌時按 < 訊息 > 鍵將顯示詳細資訊。

## 列印畫面

---

顯示印表機狀態。以下畫面用於表示印表機處於待機狀態或列印中。

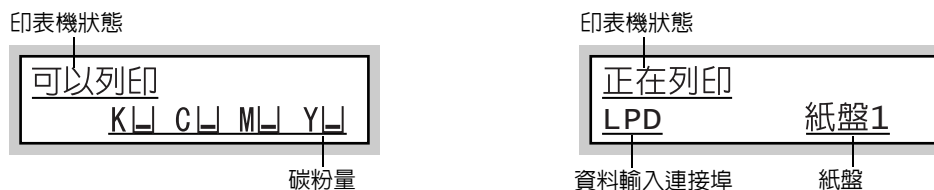

## 選單畫面

---

利用此畫面可配置印表機設定。

按 < 功能 > 鍵可顯示選單畫面。在您開啓選單畫面時會出現以下選單項目。

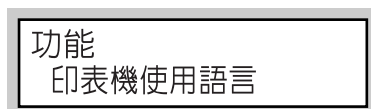

### 請參照

- 有關選單畫面中選單項目的詳情，請參照 "5 控制面板設定" (第 103 頁)。

## 2.2 打開 / 關閉電源

### 打開電源

1. 按印表機電源開關的 <|> 側可打開電源。
2. 此時控制面板顯示幕上會出現 [Please Wait...]。請等待顯示幕訊息變成 [可以列印] 為止。

#### 補充

- [Please Wait...] 訊息表示印表機正在暖機。顯示此訊息時還無法進行列印。
- 若顯示錯誤訊息，請參照 " 錯誤訊息 " (第 182 頁) 以解決錯誤。

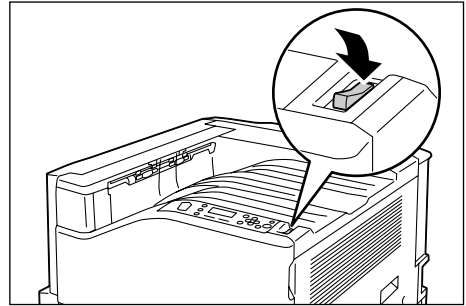

### 關閉電源

#### 重要

- 請勿在 < 節電 > 燈閃爍時關閉電源。印表機處於節電模式中時，< 節電 > 燈會在硬碟 (選購) 存取時閃爍。
- 顯示幕顯示 [ 請稍候 ] 時，請勿關閉電源。
- 請勿在列印時關閉電源。否則會造成夾紙。
- 關閉電源會導致印表機中的列印資料或其他資料被刪除。
- 在您關閉電源後，印表機會保持打開短暫的一會兒，這是因為它在執行內部電源關閉程序。請勿在關閉電源開關後立即拔下電源線。
- 關閉電源後，確保控制面板顯示幕在重新打開印表機之前保持空白。

1. 請檢視顯示幕或指示燈以確認印表機沒有在運轉。
2. 按印表機電源開關的 <⏻> 側可關閉電源。

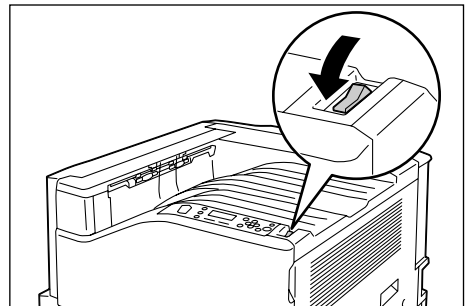

## 2.3 關於電流斷路器

電流斷路器位於印表機的背面左側。

當印表機發生漏電時，它可自動切斷電路以防止漏電、火災和其他問題。

如果電流斷路器被觸發，請檢查印表機線纜的絕緣性，然後按 <RESET> 鍵。

如果未解決印表機線纜的絕緣性問題，電流斷路器將被再次觸發。若出現此情況，請聯絡本公司的客服支援中心。

每月至少一次，關閉印表機電源開關以檢查電流斷路器是否正常運作。如果電流斷路器不正常運作，則會有觸電的危險。

如果您發現電流斷路器出現任何異常，請聯絡本公司的客服支援中心。

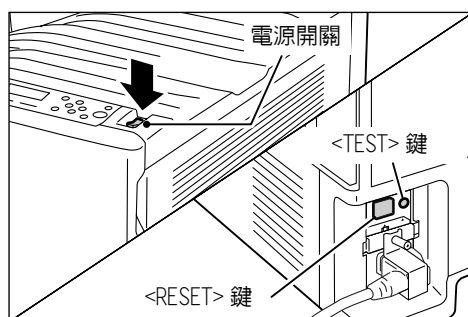

### 請參照

- 有關如何測試電流斷路器的詳情，請參照 "操作安全" (第 14 頁)

## 2.4 設定 / 退出節電模式

### 進入節電模式

本印表機具有節電模式，可在印表機處於待機時減少耗電量。有兩種節電模式：低電力模式（平均 70 W）和睡眠模式（最大 3 W）。

睡眠模式會徹底關閉除控制器接收器以外的所有電源，以將耗電量減至最少。注意，從睡眠模式恢復時所需的暖機時間與打開電源時所需的暖機時間相同。

低電力模式不會徹底關閉電源，但它會透過將熔著部溫度保持在全開與睡眠模式之間以獲得耗電量與暖機時間之間的一個平衡點。

低電力模式 / 睡眠模式觸發時間的最初出廠預設值均為 [1 分]，因此印表機在一分鐘內未收到任何列印資料時，它將直接進入睡眠模式而不是進入低電力模式。

低電力 / 睡眠模式觸發可以開啓或關閉，並且可以將低電力 / 睡眠模式的觸發時間設定到 1 至 240 分鐘的範圍內。

### 補充

- 印表機可以配置為僅使用低電力模式或睡眠模式。
- 低電力模式和睡眠模式觸發無法同時停用。
- 有關配置低電力模式和睡眠模式設定的詳情，請參照 "設定範例：變更睡眠模式開始時間" (第 106 頁)。

## 退出節電模式

---

印表機接到用戶端的列印工作時，會自動退出節電模式。  
您也可以透過按控制面板上的 < 節電 > 鍵手動退出節電模式。

## 2.5 取消 / 檢查列印工作

### 取消列印工作

可從電腦或控制面板取消列印工作。

#### 取消正在電腦上處理的列印工作

1. 按兩下螢幕右下角工作列的印表機圖示 。
2. 選擇您要取消其列印工作的文件的名稱，然後透過按 <Delete> 鍵將其刪除。

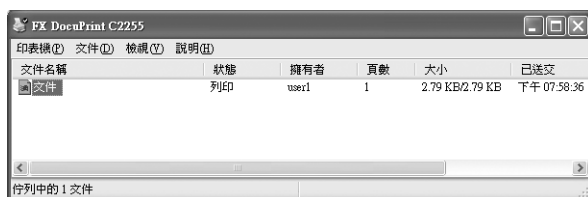

#### 補充

- 若在視窗中找不到文件，可在控制面板上取消文件。
- 您也可以從 CentreWare Internet Services 的 [ 工作 ] 標籤上取消列印工作。有關使用步驟的詳情，請參閱 CentreWare Internet Services 說明。

#### 取消正在印表機上列印 / 接收的列印工作

按下控制面板上的 < 中止列印 > 鍵。請注意，目前正在列印的頁面將繼續列印。

#### 取消印表機接收到的所有資料

您可以使用以下步驟取消列印所有資料，例如，在將一個非常大的文件新增至預約列印後。

1. 按控制面板上的 < 連線 > 鍵。  
顯示幕上將會出現 [ 離線 ] 字樣。
2. 按 < 中止列印 > 鍵。  
將啟動取消程序。在此程序完成後，[ 離線 ] 將再次出現。
3. 按 < 連線 > 鍵。  
[ 可以列印 ] 畫面再次出現。

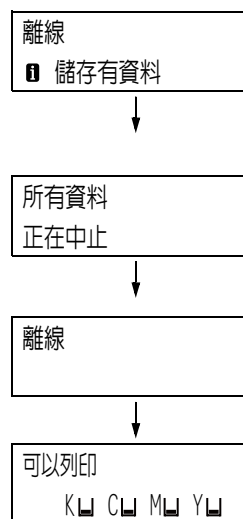

## 確認列印工作的狀態

---

可透過兩種方式確認預約列印的資料狀態：使用 Windows 確認資料和使用 CentreWare Internet Services 確認資料。

### 在 Windows 確認工作狀態

---

1. 按兩下螢幕右下角工作列的印表機圖示 。
2. 在顯示的視窗上勾選 [ 狀態 ]。

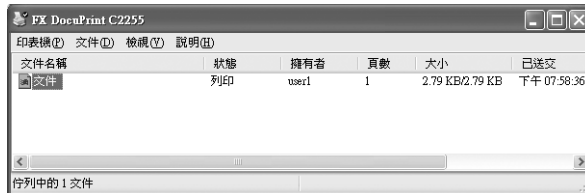

### 在 CentreWare Internet Services 確認工作狀態

---

列印工作的狀態也可在 CentreWare Internet Services 的 [ 工作 ] 標籤下確認。

#### 請參照

- CentreWare Internet Services 線上說明

## 2.6 匯入印表機資訊至列印驅動程式

若將印表機當成網路印表機使用，您可用 SNMP 通訊協定將印表機資訊（例如配件的配置、紙盤中的紙張尺寸和種類）匯入至印表機驅動程式。此工作可在列印驅動程式的 [ 選項 ] 標籤上完成。以下敘述的步驟以 Windows XP 為依據。安裝印表機驅動程式後，利用此步驟新增選項並配置紙張設定。

### 補充

- 當印表機用作本機印表機時，此功能不可用。此時，手動配置適用驅動程式項目的設定。另請注意，在用作本機印表機時，將不顯示紙盤中裝入的紙張類型和紙張尺寸。
- 若要使用此功能，必須使用控制面板來啟用印表機'的 SNMP 連接埠（初值：[ 啟動 ]）。
- 使用 Windows 2000~Windows XP 和 Windows Vista 時，只有具備管理者權限的使用者可以變更設定。沒有管理者權限的使用者只能檢視設定。

1. 在 [ 開始 ] 選單上，選擇 [ 印表機和傳真 ] 並顯示所用印表機的內容。
2. 按一下 [ 選項 ] 標籤。
3. 按一下 [ 由印表機取得資訊 ] 。



印表機資訊會被匯入至列印驅動程式。

4. 按一下 [ 確定 ]。  
[ 選項 ] 標籤的內容將使用從印表機獲取的資訊更新。

### 補充

- [ 紙盤屬性 ] 所顯示的紙張尺寸和方向由印表機自動偵測。
- [ 紙盤屬性 ] 中的紙張類型和顏色取決於使用控制面板配置的設定的讀數。

# 3 列印

本章說明使用 PCL 印表機驅動程式時的各種列印方法。

## 3.1 從電腦列印

本節概述從 Windows 應用程式傳送列印工作的基本步驟。步驟以 Windows XP WordPad 為例。

(實際步驟可能因使用的應用程式而有所不同。)

1. 在應用程式的 [ 檔案 ] 選單上選擇列印。
2. 使用 [ 選擇印表機 ] 框選擇印表機，然後顯示內容對話方塊。在 Windows XP WordPad 中按一下 [ 喜好設定 ]，即可顯示對話方塊。



3. 按一下所需的標籤，然後視需要配置列印功能。完成設定之後，按一下 [ 確定 ] 關閉對話方塊。有關列印功能的詳情，請參照列印驅動程式的線上說明。



若要顯示線上說明：





- (1) 按一下 [?]，然後按一下需要說明的項目。即示目的說明。
- (2) 按一下 [ 說明 ]。即出現 [ 說明 ] 視窗。

4. 按一下 [ 列印 ] 對話方塊中的 [ 列印 ]，開始列印。

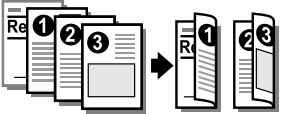

## 內容對話方塊中的列印功能

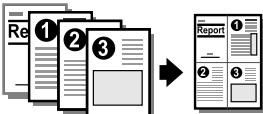
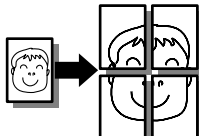
以下介紹各標籤上可使用的一些列印功能。有關各項功能的詳情，請參照印表機驅動程式的線上說明。

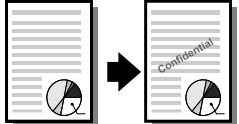
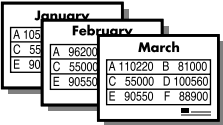
| 標籤       | 功能  |  |   |
|----------|---|--|---|
| 紙張 / 輸出  | <ul style="list-style-type: none"> <li>雙面列印<br/>將文件列印於紙張的兩面。</li> </ul>    | <ul style="list-style-type: none"> <li>喜好設定<br/>可以登記常用的列印設定。只需從清單中選擇一個項目，即可使用多個設定配置印表機。您可以根據需要對設定進行編輯和預登記。</li> </ul>  | <ul style="list-style-type: none"> <li>機密列印<br/>允許您將文件暫時儲存在印表機中，以便從控制面板進行手動列印。</li> </ul>                 |
|          | <ul style="list-style-type: none"> <li>樣本列印<br/>允許列印多重列印工作的樣本。在確認樣本列印結果後，再從控制面板中列印剩餘的所有工作。</li> </ul>   | <ul style="list-style-type: none"> <li>時間指定列印<br/>允許您在指定的時間列印。</li> </ul>  | <ul style="list-style-type: none"> <li>封面<br/>允許您只針對封面在特定顏色和厚度的紙張上列印。<br/>按一下 [ 紙張選擇 ] 以設定此項目。</li> </ul> |
|          | <ul style="list-style-type: none"> <li>OHP 投影膠片分隔頁<br/>在 OHP 投影膠片上列印時，自動在文件之間加上分隔頁。按一下 [ 紙張選擇 ] 以設定此項目。</li> </ul>  |  |   |
| 影像選項     | <ul style="list-style-type: none"> <li>影像類型 / 意向<br/>可供您定義原稿的類型，並以最佳列印品質列印。</li> </ul>  |  |   |
| 排版       | <ul style="list-style-type: none"> <li>多張合一 (N 合 1)<br/>在一張紙上列印多頁。</li> </ul>                                        | <ul style="list-style-type: none"> <li>海報<br/>可供您分割並放大原稿，以便將影像複製到數張紙上。然後，您可以將其貼在一起，以形成一張大型海報。</li> </ul>  |   |
|          | <ul style="list-style-type: none"> <li>小冊子<br/>從一套雙面列印的文件製作小冊子。可正確地安排各頁的位置以產生輸出，折疊時的順序可以像一本小冊子一樣閱讀。</li> </ul>     |  |   |
| 浮水印 / 套表 | <ul style="list-style-type: none"> <li>浮水印<br/>在原始影像底下加入「一般機密」之類的浮水印。</li> </ul>                                     | <ul style="list-style-type: none"> <li>套表<br/>將常用的套表儲存於印表機中。這將節省您每次使用這些套表時向印表機傳送套表的時間。</li> </ul>         |   |

### 補充

- 按一下 [ 印表機和傳真 ] 視窗 (或 [ 印表機 ] 視窗，視您所使用的作業系統而定) 中的印表機圖示，也可以顯示 [ 內容 ] 對話方塊。  
從應用程式存取對話方塊時，此處配置的設定會成為功能的預設值。

## 3.2 在信封上列印

本節說明如何在信封上列印。

### 置入信封

印表機僅支援在信封有地址的一面列印，不支援在反面列印。  
本印表機中可以使用以下信封尺寸。

- C5 (162x229mm)
- No. 10 (4.1 x 9.5")
- DL (110x220mm)
- C4 (229x324mm)
- Monarch (3.9 x 7.5")

#### 重要

- 為了獲得最佳的列印品質，請勿使用有下列情況的信封：
  - 捲曲或扭曲。
  - 黏在一起或者損壞。
  - 有透明窗口、有洞、打孔、切除或者浮雕裝飾。
  - 用細繩綁住、使用金屬夾或金屬折疊條。
  - 已貼上郵票。
  - 信封口蓋密封時有任何暴露於外的黏膠。
  - 有毛邊或者折疊的角落。
  - 起皺、粗糙或膠合。
  - 有黏膠口蓋。

信封只能使用手送紙盤列印。

#### 補充

- 有關在手送紙盤中置入紙張的詳情，請參照“將紙張置入手送紙盤”（第 93 頁）。

1. 放置信封時，將地址面朝下。  
保持地址面朝下，打開信封口蓋並沿沒有口蓋的一側送入信封（從信封底部開始）。

#### 補充

- 將信封置入紙盤時，口蓋必須完全打開。

#### 重要

- 在必須用有黏膠口蓋的信封列印的情況下，請合上口蓋並沿有口蓋的一側送入信封。若置入信封時打開黏膠口蓋，可導致故障。

2. 將紙張調整桿調整至信封的尺寸。

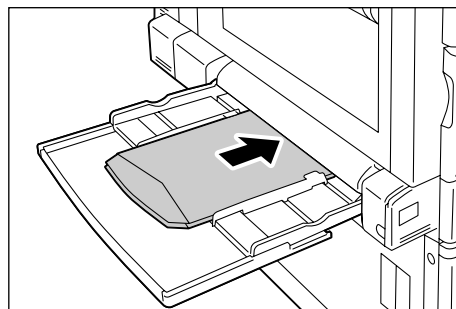

## 在信封上列印

以下步驟以 Windows XP WordPad 為例。

### 補充

- 顯示內容對話方塊的方法會因使用的應用程式而有所不同。請參照應用程式文件。

1. 在 [ 檔案 ] 選單上選擇 [ 列印 ]。
2. 從 [ 選擇印表機 ] 清單方塊選擇印表機，然後按一下 [ 喜好設定 ]。
3. 即出現 [ 紙張 / 輸出 ] 標籤。  
按一下 [ 紙張選擇 ]。

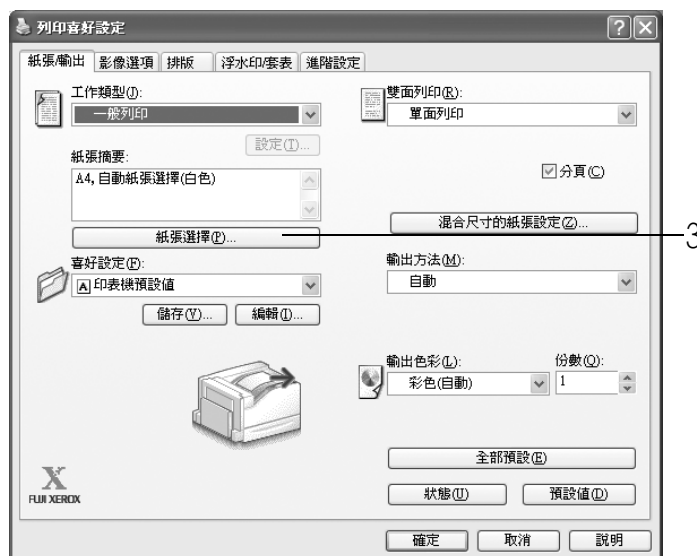

4. 對於 [ 紙盤 ]，請選擇 [ 紙盤 5(手送) ]。



5. 按一下 [ 紙盤 5(手送) 設定 ]，顯示 [ 紙盤 5(手送) 設定 ] 對話方塊。

6. 對於 [ 紙盤 5 (手送) 紙張種類 ]，請選擇 [ 厚紙 2 (170-256g/m<sup>2</sup>) ]。



7. 選擇信封的 [ 送紙方向 ]。
8. 按一下 [ 確定 ]，關閉對話方塊。
9. 對於 [ 紙張尺寸 ]，選擇欲列印文件的尺寸。



10. 按一下 [ 確定 ]，關閉對話方塊。
11. 按一下 [ 排版 ] 標籤，然後從 [ 調整到新的紙張尺寸 ] 選擇輸出的紙張尺寸。

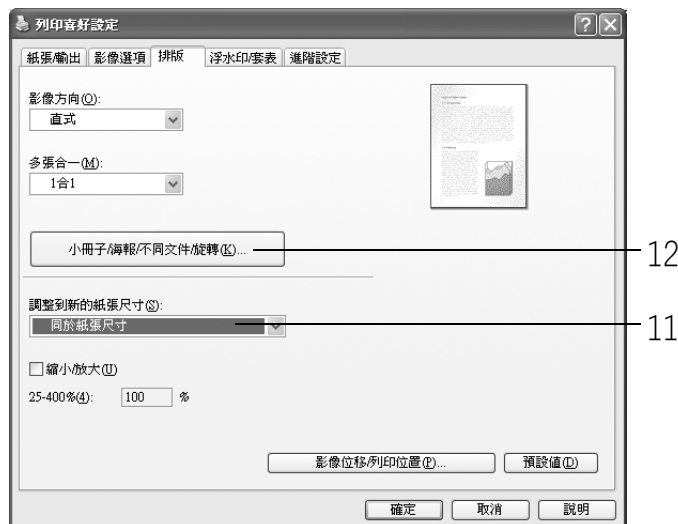

12. 按一下 [ 小冊子 / 海報 / 不同文件 / 旋轉 ]，顯示 [ 小冊子 / 海報 / 不同文件 / 旋轉 ] 對話方塊。  
選擇 [ 影像旋轉 180 度 ] 設定，然後按一下 [ 確定 ]。
13. 按一下 [ 確定 ]，關閉對話方塊。
14. 按一下 [ 列印 ] 對話方塊中的 [ 列印 ]，開始列印。

## 3.3 在自定義尺寸或長條型紙張上列印

本節說明如何在長條型和自定義尺寸的紙張上列印。  
以下是可以置入紙盤的紙張尺寸。

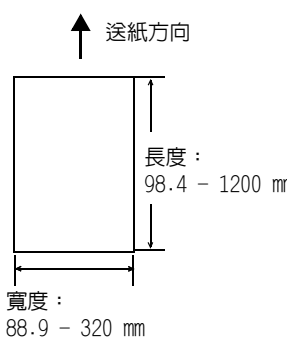
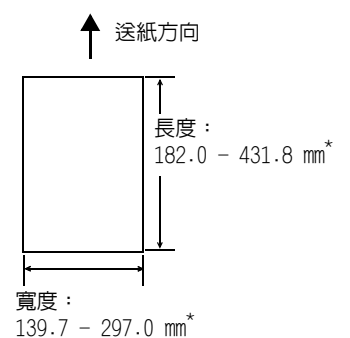
| 手送紙盤   | 紙盤 1 - 4   |
|--|--|
|  <p>↑ 送紙方向</p> <p>長度：<br/>98.4 - 1200 mm</p> <p>寬度：<br/>88.9 - 320 mm</p> |  <p>↑ 送紙方向</p> <p>長度：<br/>182.0 - 431.8 mm*</p> <p>寬度：<br/>139.7 - 297.0 mm*</p> <p>* 紙匣 2 (下層紙匣正在使用時)<br/>長度：182.0 - 457.2 mm<br/>寬度：139.7 - 320.0 mm</p> |

### 置入自定義尺寸或長條型紙張

#### 使用手送紙盤

下列說明如何在手送紙盤中置入長條型紙張。

##### 補充

- 指紋會在長條型紙張的列印面上留下痕跡。請務必小心，避免置入時在長條型紙張上留下痕跡。
- 有關置入其他自定義尺寸紙張的詳情，請參照“4.2 置入紙張”（第 93 頁）。
- 唯一能為長條型紙張指定的紙張種類設定是 [厚紙 1 (106-169g/m<sup>2</sup>)]。

1. 將長條型紙張列印面朝下，向手送紙盤中置入紙張，並使後緣如圖中所示那樣捲起。

##### 補充

- 捲起長條型紙張後緣時，要儘量遠離紙張入口插槽。捲起時太靠近紙張入口插槽會導致後緣捲入印表機，從而引起紙張出現摺痕或起皺。
- 小心地將紙張的前緣插入手送紙盤的入口插槽。插入不正確會造成夾紙。
- 一次只能置入一張紙。

2. 將紙張調整桿調整至長條型紙張的尺寸。  
由於長條型紙張較長，因此一次列印一張可確保列印輸出不會掉在地上。

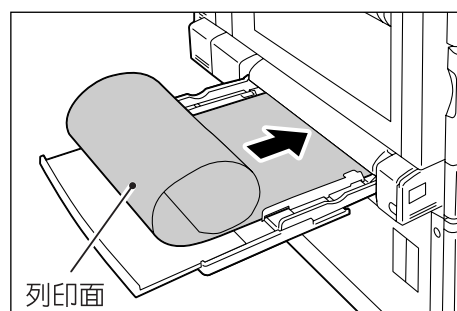

#### 使用紙盤 1 - 4

向紙盤 1 - 4 中置入自定義尺寸紙張的步驟與置入標準尺寸紙張的步驟相同。請參照“4.2 置入紙張”（第 93 頁）。

## 登記自定義尺寸的紙張

自定義尺寸的紙張在使用前需要向印表機驅動程式登記。下列顯示如何在 Windows XP 環境下進行登記。

在紙盤 1、2、3 或 4 中置入自定義尺寸的紙張時，請使用控制面板配置紙張尺寸的設定。有關如何在控制面板上配置設定的詳情，請參照「設定紙盤 1 - 4 的紙張尺寸」（第 98 頁）。

### 重要

- 確保透過印表機驅動程式或控制面板正確配置紙張尺寸的設定。設定的紙張尺寸與實際尺寸不符可能會導致印表機發生故障。

### 補充

- 在 Windows 2000、Windows XP 或 Windows Server 2003/Windows Vista 上，只有管理者層級的使用者才能變更設定。沒有管理者權限的使用者只能檢視設定。
- 在 Windows 2000、Windows XP、Windows Server 2003 或 Windows Vista 上，當印表機用作本機印表機時，變更 [ 自定義紙張尺寸 ] 對話方塊中的設定會影響到電腦上其他印表機的設定。若印表機為網路印表機時，變更其設定則會影響到其他電腦上的其他網路共用印表機。這是因為當印表機為本機印表機時，使用的是來自印表機上的套表資料庫，而作為網路印表機時，則使用具有預約列印的伺服器上的套表資料庫。

1. 在 [ 開始 ] 選單上，選擇 [ 印表機和傳真 ] 並顯示所用印表機的內容。

### 補充

- 在 Windows Vista 中，在所用印表機的圖示上按一下滑鼠右鍵，選擇 [ 以系統管理員身分執行 ]，然後按一下 [ 內容 ]。

2. 按一下 [ 配置 ] 標籤。

3. 按一下 [ 自定義紙張尺寸 ]。



4. 從 [ 詳細資料 ] 清單選擇一個項目。

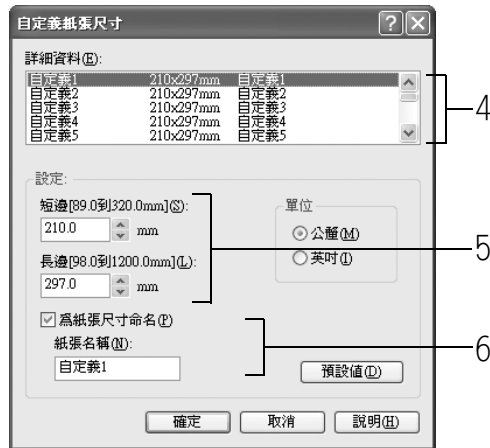

5. 在 [ 設定 : ] 下指定 [ 短邊 ] 和 [ 長邊 ] 的長度。  
使用鍵盤輸入或 [ ▲ ] 和 [ ▼ ] 鍵可以指定長度。  
即使 [ 短邊 ] 設定位於允許的範圍內，也不能指定一個大於 [ 長邊 ] 設定的值。反之亦然，即使 [ 長邊 ] 設定位於允許的範圍內，也不能指定一個小於 [ 短邊 ] 設定的值。
6. 若要命名紙張尺寸設定，請勾選 [ 為紙張尺寸命名 ] 勾選框，然後在 [ 紙張名稱 ] 中輸入名稱。  
紙張名稱最長可為 14 個單位元組字元。
7. 若要定義其他自定義紙張尺寸，請重複此處的步驟 4 至 6。
8. 按一下 [ 確定 ]，關閉對話方塊。
9. 按一下 [ 確定 ] 以關閉 [ 內容 ] 對話方塊。

## 在自定義紙張尺寸上列印

以下步驟以 Windows XP WordPad 為例。

### 重要

- 請務必正確地設定紙張尺寸。紙張尺寸設定錯誤可能會使印表機故障。

### 補充

- 顯示內容對話方塊的方法會因使用的應用程式而有所不同。請參照應用程式文件。

- 在 [ 檔案 ] 選單上選擇 [ 列印 ]。
- 從 [ 選擇印表機 ] 清單方塊選擇印表機，然後按一下 [ 喜好設定 ]。
- 即出現 [ 紙張 / 輸出 ] 標籤。  
按一下 [ 紙張選擇 ]。



- 對於 [ 紙盤 ]，請選擇置入自定義尺寸紙張的紙盤。



- 若要在為 [ 紙盤 ] 選擇 [ 紙盤 5 (手送)] 的情況下變更紙張種類，請按一下 [ 紙盤 5 (手送) 設定 ] 以顯示 [ 紙盤 5 (手送) 設定 ] 對話方塊。  
配置 [ 紙盤 5 (手送) 紙張種類 ] 和 [ 送紙方向 ] 的設定，然後按一下 [ 確定 ]。

### 補充

- 若使用長條型紙張，請選擇 [ 厚紙 1 (106-169g/m<sup>2</sup>) ]。

- 對於 [ 紙張尺寸 ]，選擇欲列印文件的尺寸。  
按一下 [ 確定 ]，關閉對話方塊。



7. 按一下 [ 排版 ] 標籤，從 [ 調整到新的紙張尺寸 ] 選擇您登記的自定義輸出尺寸，然後按一下 [ 確定 ] 關閉對話方塊。

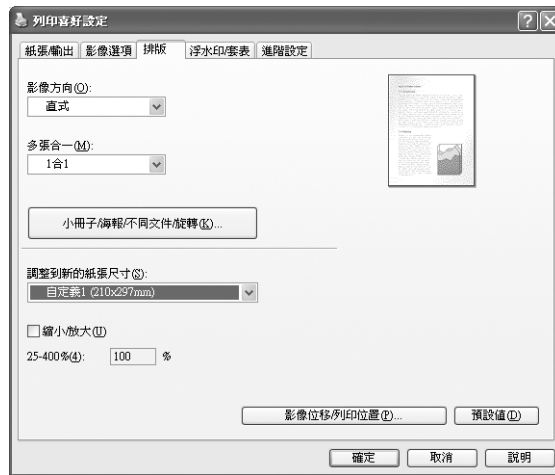

8. 按一下 [ 列印 ] 對話方塊中的 [ 列印 ]，開始列印。

## 3.4 變更紙盤 1 - 4 的紙張種類後執行列印

紙盤 1-4 接受普通紙以及厚紙、標籤紙和 OHP 投影膠片之類的特殊紙張。  
本節說明如何在變更紙盤 1、2、3 或 4 的紙張種類設定後執行列印。  
以下步驟以 Windows XP WordPad 為例。

### 補充

- 顯示內容對話方塊的方法會因使用的應用程式而有所不同。請參照應用程式文件。

## 變更紙張種類設定後執行列印

可以透過兩種方式變更紙盤 1、2、3 或 4 的紙張種類設定。

- 在控制面板上指定紙張種類
- 透過印表機驅動程式指定紙張種類

### ■ 在控制面板上設定紙張種類後執行列印

下列說明如何以置入紙盤 1 的 A4 優質紙列印。

在要求列印工作之前，使用控制面板配置紙盤的紙張種類設定。

變更印表機設定後，可以將其讀入印表機驅動程式，並在列印時利用印表機驅動程式檢查每個紙盤的設定。

### 請參照

- 有關如何在控制面板上設定紙張種類設定的詳情，請參照“紙張尺寸 / 紙盤 1 - 4 的紙張種類”（第 97 頁）、“[ 紙盤的紙張種類 ]”（第 153 頁）。
- 有關如何將紙張設定讀入印表機驅動程式的詳情，請參照“2.6 匯入印表機資訊至列印驅動程式”（第 51 頁）。

- 在 [ 檔案 ] 選單上選擇 [ 列印 ]。
- 從 [ 選擇印表機 ] 清單選擇印表機，然後按一下 [ 喜好設定 ]。
- 即出現 [ 紙張 / 輸出 ] 標籤。  
按一下 [ 紙張選擇 ]。

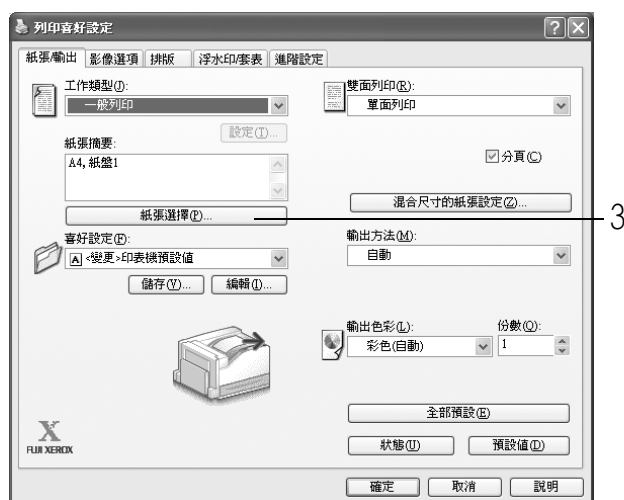

- 對於 [ 紙盤 ]，請選擇 [ 紙盤 1 ]。

#### 補充

- 若印表機驅動程式正在讀取紙張設定，對話方塊就會在紙盤名稱旁邊顯示紙張尺寸、方向、種類和顏色。



- 對於 [ 紙張尺寸 ]，請選擇要列印的文件尺寸，然後按一下 [ 確定 ] 關閉對話方塊。
- 按一下 [ 排版 ] 標籤，然後從 [ 調整到新的紙張尺寸 ] 選擇輸出紙張的尺寸。

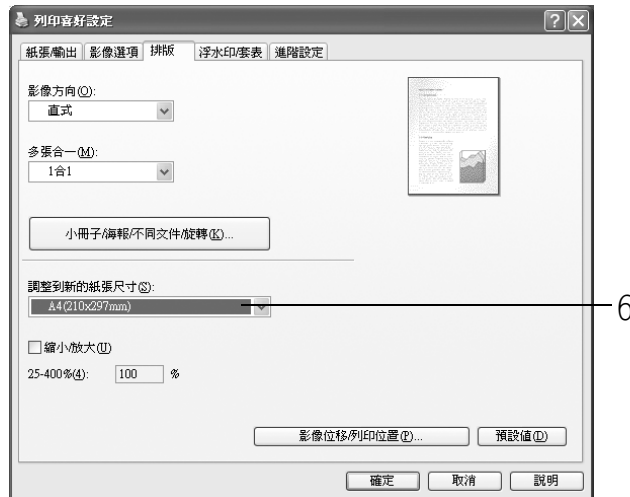

- 按一下 [ 確定 ]，關閉對話方塊。
- 按一下 [ 列印 ] 對話方塊中的 [ 列印 ]，開始列印。

### ■ 在使用印表機驅動程式配置完紙張種類設定後執行列印

下列說明當紙盤 1 的紙張種類指定為「普通紙」，但該紙盤中置入的實際紙張種類為「優質紙」時如何執行列印。

此方法允許您使用在印表機驅動程式上指定的紙張種類執行列印，而不管印表機設定上指定的紙張種類如何。

#### 重要

- 印表機驅動程式上的紙張種類與置入紙盤的實際紙張種類不符時，影像無法正確地處理。碳粉可能無法正確地熔著到紙張上，而造成污漬和其他列印品質問題。

- 在 [ 檔案 ] 選單上選擇 [ 列印 ]。
- 從 [ 選擇印表機 ] 清單選擇印表機，然後按一下 [ 喜好設定 ]。

- 即出現 [ 紙張 / 輸出 ] 標籤。  
按一下 [ 紙張選擇 ]。



- 對於 [ 紙盤 ]，請選擇 [ 紙盤 1 ]。



- 按一下 [ 紙盤的紙張設定 ] 以顯示 [ 紙盤的紙張設定 ] 對話方塊。
- 對於 [ 紙張種類 ]，請選擇 [ 優質紙 ] 並按一下 [ 確定 ]。

#### 補充

- 在此處選擇的紙張種類只對此工作有效。配置此設定不會變更控制面板上的紙張種類設定。



- 對於 [ 紙張尺寸 ]，請選擇要列印的文件尺寸，然後按一下 [ 確定 ] 關閉對話方塊。

- 按一下 [ 排版 ] 標籤，然後從 [ 調整到新的紙張尺寸 ] 選擇輸出紙張的尺寸。

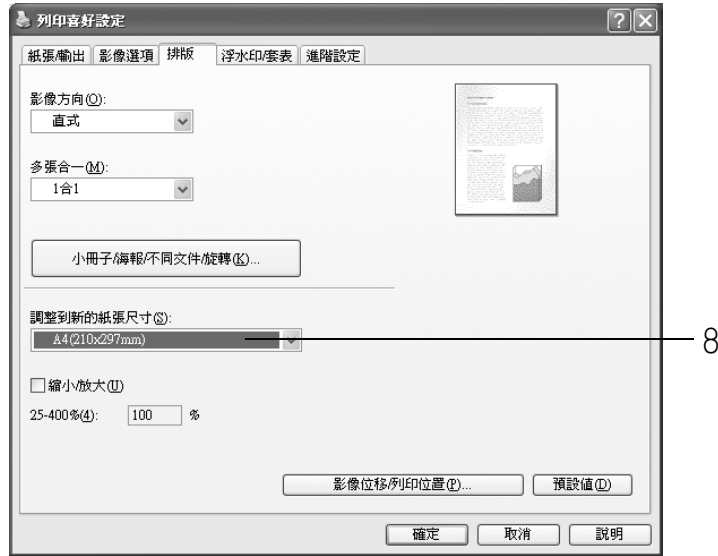

- 按一下 [ 確定 ]，關閉對話方塊。
- 按一下 [ 列印 ] 對話方塊中的 [ 列印 ]，開始列印。

## 變更紙張種類後執行自動列印

在控制面板上正確配置紙盤 1 - 4 的紙張種類後，即使您未透過印表機驅動程式指定紙盤，印表機也會從紙張種類設定中選擇適當的紙盤。

此方法允許您直接要求進行列印工作，而無需擔心每個紙盤中置入的紙張種類。

若要使用此功能，請利用控制面板配置印表機紙盤的紙張種類設定。

### 請參照

- 有關如何在控制面板上設定紙張種類設定的詳情，請參照 "紙張尺寸 / 紙盤 1 - 4 的紙張種類" (第 97 頁)、"[ 紙盤的紙張種類]" (第 153 頁)。

- 在 [ 檔案 ] 選單上選擇 [ 列印 ]。
- 從 [ 選擇印表機 ] 清單選擇印表機，然後按一下 [ 喜好設定 ]。

- 即出現 [ 紙張 / 輸出 ] 標籤。  
按一下 [ 紙張選擇 ]。



- 對於 [ 紙盤 ]，請選擇 [ 自動紙張選擇 ]。



- 按一下 [ 紙盤的紙張設定 ] 以顯示 [ 紙盤的紙張設定 ] 對話方塊。
- 對於 [ 紙張種類 ]，請選擇用於列印的紙張種類並按一下 [ 確定 ]。

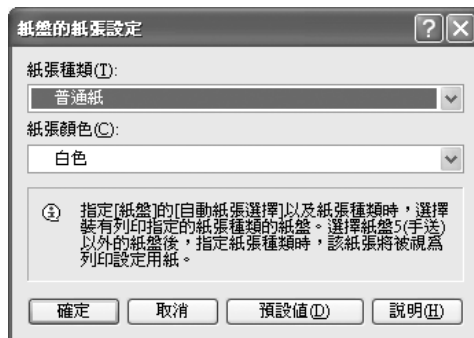

- 對於 [ 紙張尺寸 ]，請選擇要列印的文件尺寸，然後按一下 [ 確定 ] 關閉對話方塊。

- 按一下 [ 排版 ] 標籤，然後從 [ 調整到新的紙張尺寸 ] 選擇輸出紙張的尺寸。

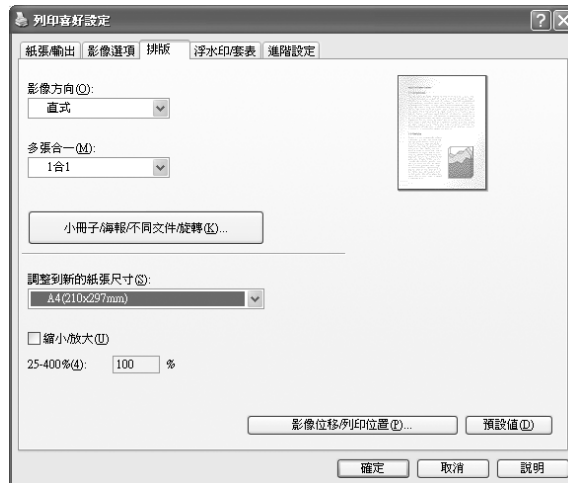

- 按一下 [ 確定 ]，關閉 [ 列印喜好設定 ] 對話方塊。
- 按一下 [ 列印 ] 對話方塊中的 [ 列印 ]，開始列印。

## 3.5 列印機密文件 – 機密列印 –

---

在印表機安裝有硬碟（選購）的情況下，可以使用機密列印。

### 重要

- 建議將硬碟資料備份到電腦上，以防萬一硬碟故障。

## 機密列印

---

機密列印是一種可供您將受密碼保護文件傳送至印表機的功能。印表機會暫時儲存文件，直到您利用控制面板手動啟動列印過程，而非立即執行列印。此功能也可以儲存不受密碼保護的文件。將常用的文件儲存在印表機中，您便隨時都可列印，而不需每次都要從電腦傳送文件。

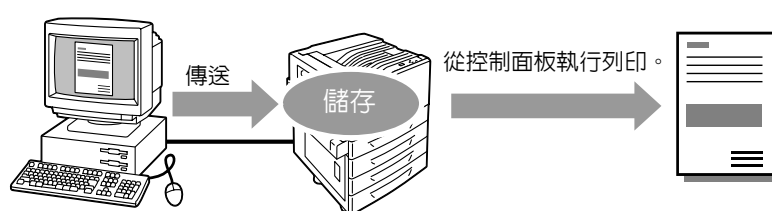

### 補充

- 從控制面板列印機密列印工作時，您可以指定是否要在列印之後加以刪除。有關詳情，請參照“控制面板操作”（第 70 頁）。
- 若在控制面板上為 [ 機密列印的操作 ] 選擇了 [ 無效 ]，則不支援機密列印輸出。
- 在印表機內容對話方塊中，當 [ 選項 ] 標籤上 [ 項目 ] 的 [ 密碼的最少位數 ] 設定為 [ 1 ] 或大於 [ 1 ] 時，始終需要輸入密碼。

## 執行機密列印

---

以下說明如何利用機密列印來列印工作。

在電腦上配置機密列印設定，然後將工作傳送給印表機。接著執行所需的控制面板操作，從而手動啟動列印過程。

### 電腦操作

---

以下步驟以 Windows XP WordPad 為例。

### 補充

- 顯示內容對話方塊的方法會因使用的應用程式而有所不同。請參照應用程式文件。

1. 在 [ 檔案 ] 選單上選擇 [ 列印 ]。
2. 從 [ 選擇印表機 ] 清單方塊選擇印表機，然後按一下 [ 喜好設定 ]。



- 即出現 [ 紙張 / 輸出 ] 標籤。  
從 [ 工作類型 ] 選擇 [ 機密列印 ]。



- 按一下 [ 設定 ]。  
即出現 [ 機密列印 ] 對話方塊。
- 在 [ 使用者 ID ] 中輸入您的使用者 ID。  
使用者 ID 最多可輸入 8 個單位元組的英數字元。

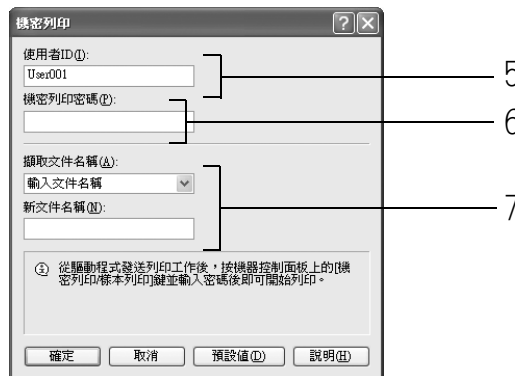

- 若為工作指定了密碼，請在 [ 機密列印密碼 ] 中輸入密碼。  
密碼最多可輸入 12 個單位元組的數字字元。
- 對於 [ 擷取文件名稱 ]，請選擇 [ 輸入文件名稱 ] 或 [ 自動擷取 ]。  
若選擇了 [ 輸入文件名稱 ]，請在 [ 新文件名稱 ] 中輸入不超過 12 個單位元組字元，從而命名文件。  
若選擇了 [ 自動擷取 ]，文件名稱即為所要列印文件的名稱。若印表機無法辨識該文件名稱，則文件的列印日期和時間將被用作文件名稱。
- 按一下 [ 確定 ]。
- 在 [ 紙張 / 輸出 ] 標籤上按一下 [ 確定 ]。
- 按一下 [ 列印 ] 對話方塊中的 [ 列印 ]，開始列印。  
此時文件將儲存到印表機中。

## 控制面板操作

以下說明如何列印儲存於印表機中的機密列印工作。

### 補充

- 若要刪除未列印的機密列印工作，請在以下步驟中的步驟 8 之後選擇 [ 刪除 ]。

1. 在控制面板上，按 < 機密列印 / 樣本列印 > 鍵。  
若顯示幕上顯示 [ 個人的列印 ]，請按 <▼> 鍵直到顯示 [ 機密列印 ]。

列印畫面  
機密列印



2. 按 <▶> 或 < 確定 > 鍵進行選擇。  
即顯示使用者 ID。

選擇使用者 ID  
1001.12345678



3. 按 <▼> 鍵，直到顯示所需的使用者 ID 為止。

### 補充

- 使用者 ID 是在印表機驅動程式上的 [ 機密列印 ] 對話方塊中為 [ 使用者 ID ] 設定的 ID。

4. 按 <▶> 或 < 確定 > 鍵進行選擇。  
即顯示讓您輸入密碼的畫面。

輸入密碼後 [ 確定 ]  
[ 0 ]



5. 用 <▲> 和 <▼> 鍵輸入密碼。用 <▶> 鍵移動游標。

輸入密碼後 [ 確定 ]  
[ \*\* ]



### 補充

- 輸入在印表機驅動程式的 [ 機密列印 ] 對話方塊中為 [ 機密列印密碼 ] 指定的密碼。若沒有指定密碼，控制面板不會提示您輸入。

6. 按 < 確定 > 鍵以套用設定。  
即顯示文件名稱。

選擇文件  
1.Report



7. 按 <▼> 鍵，直到顯示所需的文件名稱為止。

### 補充

- 文件名稱是在印表機驅動程式上的 [ 機密列印 ] 對話方塊中為 [ 擷取文件名稱 ] 指定的名稱（最多 12 個位元組）。
- 當印表機中儲存有多個文件時，[ 所有文件 ] 選項也會變為可用狀態。

- 按 <▶> 或 <確定> 鍵進行選擇。  
顯示的畫面允許您指定在列印後是刪除還是儲存文件。

**補充**

- 若要刪除未列印的工作，請按 <▼> 鍵以顯示 [ 刪除 ]，按 <▶> 鍵，然後按 <確定> 鍵。
- 若您想要在列印之後將文件儲存至硬碟中，請按 <▼> 鍵顯示 [ 列印之後不刪除 ]，然後繼續本過程中的步驟 9。

- 按 <▶> 或 <確定> 鍵進行選擇。  
即顯示輸入份數的畫面。

- 利用 <▼> 鍵輸入份數，然後按 <▶> 或 <確定> 鍵以列印文件。  
顯示列印開始確認畫面。

- 按 <確定> 鍵進行列印。  
列印開始。

- 按 <功能> 鍵回到 [ 可以列印 ] 畫面。

1.Report  
列印之後刪除



份數指定  
1份



1.Report  
按 [ 確定 ] 開始列印

## 3.6 檢查輸出結果後執行列印 – 樣本列印 –

在印表機安裝有硬碟（選購）的情況下，可以使用樣本列印。

### 重要

- 建議將硬碟資料備份到電腦上，以防萬一硬碟故障。

## 樣本列印

樣本列印允許您列印多重列印工作的一個樣本，在核實列印結果後再一次列印所有副本。工作會儲存在印表機的硬碟上，直到使用控制面板列印完所有副本為止。

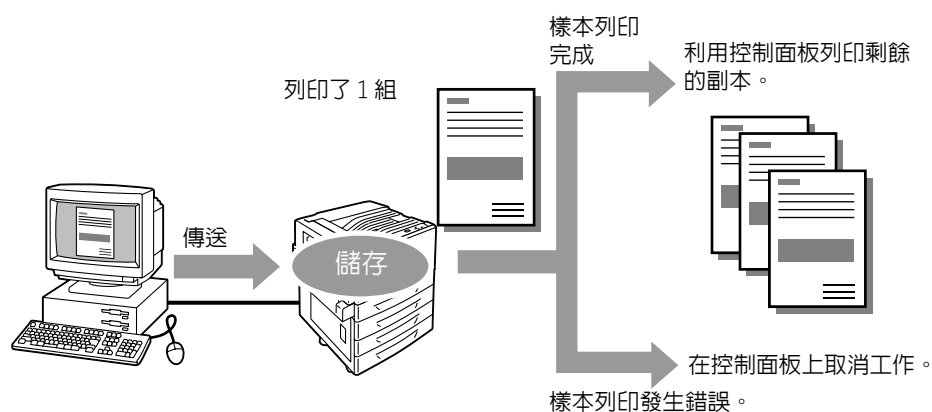

### 補充

- 若要刪除印表機上收集的樣本列印工作而不列印它們，請參照 " 控制面板操作 "（第 74 頁）。

## 使用樣本列印執行列印

以下說明如何使用樣本列印列印工作。

在電腦上配置樣本列印的設定，然後將工作傳送給印表機。接著執行所需的控制面板操作，從而手動啟動列印過程。

### 電腦操作

以下步驟以 Windows XP WordPad 為例。

### 補充

- 顯示內容對話方塊的方法會因使用的應用程式而有所不同。請參照應用程式文件。

1. 在 [ 檔案 ] 選單上選擇 [ 列印 ]。
2. 從 [ 選擇印表機 ] 清單方塊選擇印表機，然後按一下 [ 喜好設定 ]。即出現 [ 紙張 / 輸出 ] 標籤。

3. 在 [ 紙張 / 輸出 ] 標籤上為 [ 份數 ] 指定 「2」 或更大的值。
4. 對於 [ 工作類型 ]，請選擇 [ 樣本列印 ]。



5. 按一下 [ 設定 ]。  
即出現 [ 樣本列印 ] 對話方塊。
6. 在 [ 使用者 ID ] 中輸入您的使用者 ID。  
使用者 ID 最多可輸入 8 個單位元組的英數字元。

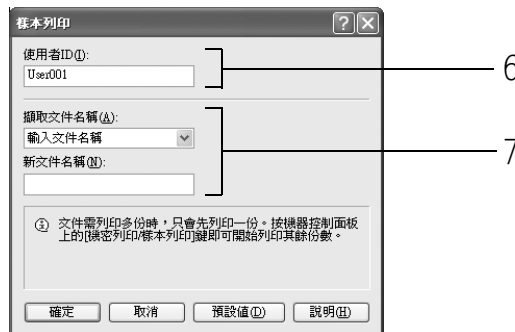

7. 對於 [ 擷取文件名稱 ]，請選擇 [ 輸入文件名稱 ] 或 [ 自動擷取 ]。  
若選擇了 [ 輸入文件名稱 ]，請在 [ 新文件名稱 ] 中輸入不超過 12 個單位元組字元，從而命名文件。  
若選擇了 [ 自動擷取 ]，文件名稱即為所要列印文件的名稱。若印表機無法辨識該文件名稱，則文件的列印日期和時間將被用作文件名稱。
8. 按一下 [ 確定 ]。
9. 在 [ 紙張 / 輸出 ] 標籤上按一下 [ 確定 ]。
10. 按一下 [ 列印 ] 對話方塊中的 [ 列印 ]，開始列印。

## 控制面板操作

以下說明如何根據樣本列印結果列印或刪除樣本列印工作。

1. 在控制面板上，按 <機密列印 / 樣本列印> 鍵。

列印畫面  
機密列印



### 補充

- 某些情況下顯示幕上會先顯示 [ 個人的列印 ]。

2. 按 <▼> 鍵，直到顯示 [ 樣本列印 ] 為止。

列印畫面  
樣本列印



3. 按 <▶> 或 <確定> 鍵進行選擇。  
即顯示使用者 ID。

選擇使用者 ID  
2001.12345678



4. 按 <▼> 鍵，直到顯示所需的使用者 ID 為止。

### 補充

- 使用者 ID 是在印表機驅動程式上的 [ 樣本列印 ] 對話方塊中為 [ 使用者 ID ] 指定的 ID。

5. 按 <▶> 或 <確定> 鍵進行選擇。  
即顯示文件名稱。

選擇文件  
1.Report



6. 按 <▼> 鍵，直到顯示所需的文件名稱為止。

### 補充

- 文件名稱是在印表機驅動程式上的 [ 樣本列印 ] 對話方塊中為 [ 擷取文件名稱 ] 指定的名稱 (最多 12 個位元組)。
- 當印表機中儲存有多個文件時，[ 所有文件 ] 選項也會變為可用狀態。

7. 按 <▶> 或 <確定> 鍵進行選擇。  
顯示的畫面允許您指定在列印後是刪除還是儲存文件。

1.Report  
列印



### 補充

- 若要刪除未列印的工作，請按 <▼> 鍵以顯示 [ 刪除 ]，按 <▶> 鍵，然後按 <確定> 鍵。

8. 列印文件時，請使用 <▶> 或 <確定> 鍵進行選擇。  
即顯示輸入份數的畫面。

份數指定  
1份



9. 利用 <▼> 鍵輸入份數，然後按 <▶> 或 <確定> 鍵以列印文件。  
顯示列印開始確認畫面。

|                           |
|---------------------------|
| 1.Report<br>按 [ 確定 ] 開始列印 |
|---------------------------|

**補充**

- 初始份數比印表機驅動程式中的預設份數少一份，這是因為已經列印了一份。
10. 按 <確定> 鍵進行列印。  
列印開始。
  11. 按 <功能> 鍵回到 [ 可以列印 ] 畫面。

## 3.7 在指定時間執行列印 － 時間指定列印 －

在印表機安裝有硬碟（選購）的情況下，可以使用時間指定列印。

### 重要

- 建議將硬碟資料備份到電腦上，以防萬一硬碟故障。

## 時間指定列印

時間指定列印會將列印資料儲存到硬碟上，並在預設時間自動進行列印。

### 重要

- 有掛起的时间指定列印工作时，请勿关闭印表机电源。在指定时间之前关闭电源会取消时间指定，并在重新开启电源时立即开始列印。

### 補充

- 時間指定列印的時間設定必須在傳送列印工作後的 24 小時之內。

## 登記時間指定列印工作

以下說明如何利用時間指定列印來列印工作。

步驟以 Windows XP WordPad 為例。

1. 在 [ 檔案 ] 選單上選擇 [ 列印 ]。
2. 從 [ 選擇印表機 ] 清單選擇印表機，然後按一下 [ 喜好設定 ]。
3. 對於 [ 紙張 / 輸出 ] 標籤上的 [ 工作類型 ]，請選擇 [ 時間指定列印 ]。



4. 按一下 [ 設定 ]。  
即出現 [ 時間指定列印 ] 對話方塊。



- 為列印開始時間指定 [ 時 ] 和 [ 分 ]。  
請使用 24 小時格式指定時間。

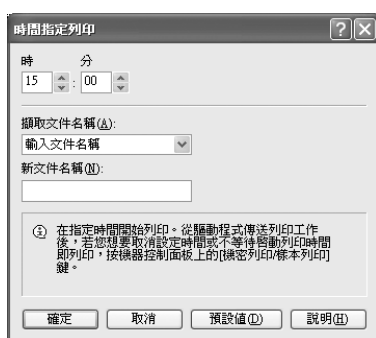

- 對於 [ 擷取文件名稱 ]，請選擇 [ 輸入文件名稱 ] 或 [ 自動擷取 ]。若選擇了 [ 輸入文件名稱 ]，請在 [ 新文件名稱 ] 中輸入不超過 12 個單位元組字元，從而命名文件。若選擇了 [ 自動擷取 ]，文件名稱即為所要列印文件的名稱。若印表機無法辨識該文件名稱，則文件的列印日期和時間將被用作文件名稱。
- 按一下 [ 確定 ]。
- 在 [ 紙張 / 輸出 ] 標籤上按一下 [ 確定 ]。
- 按一下 [ 列印 ] 對話方塊中的 [ 列印 ]，開始列印。  
到達指定時間時就會開始列印。

## 取消時間指定列印工作

使用控制面板可以取消時間指定列印工作或立即列印時間指定列印工作，而不管時間如何指定。

- 在控制面板上，按 < 機密列印 / 樣本列印 > 鍵。

### 補充

- 某些情況下顯示幕上會先顯示 [ 個人的列印 ]。

- 按 < ▼ > 鍵，直到顯示 [ 時間指定列印 ] 為止。

- 按 < ▶ > 或 < 確定 > 鍵進行選擇。  
即顯示文件名稱。

- 按 < ▼ > 鍵，直到顯示所需的文件名稱為止。

### 補充

- 文件名稱是在印表機驅動程式上的 [ 時間指定列印 ] 對話方塊中為 [ 擷取文件名稱 ] 指定的名稱（最多 12 個位元組）。

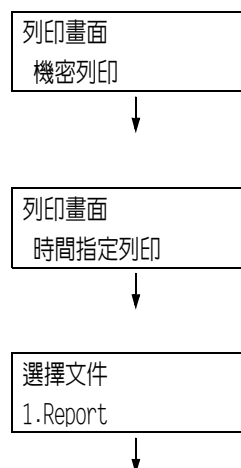

- 按 <▶> 或 <確定> 鍵進行選擇。  
顯示的畫面用於選擇是立即列印還是刪除未  
列印的工作。



**補充**

- 若要刪除未列印的工作，請按 <▼> 鍵以顯示 [ 刪除 ]，  
按 <▶> 鍵，然後按 <確定> 鍵。

- 若要立即列印文件，請使用 <▶> 或 <確定>  
鍵進行選擇。  
顯示列印開始確認畫面。



- 按 <確定> 鍵進行列印。  
列印開始。
- 按 <功能> 鍵回到 [ 可以列印 ] 畫面。

## 3.8 個人的列印

---

在印表機上連接相容的 IC 卡系統可以將列印工作資料從電腦暫時儲存到印表機中，然後在需要時透過對印表機執行操作來進行列印（透過 IC 卡認證）。此功能稱作「個人的列印」。

由於在從電腦要求列印工作的人員中只有透過 IC 卡認證的人才能輸出資料，因此可以防止他人未經授權而查看機密資訊和個人資訊，同時避免因竊聽及因遺失或處理不當而導致資訊洩漏。

### 補充

- 若要使用此功能，必須安裝硬碟（選購）。
- 本印表機支援以下 IC 卡系統：IC Card Reader。有關向印表機連接 IC 卡系統的詳情，請與您的經銷商聯絡。某些地區可能不隨印表機提供 IC 卡讀卡器。有關詳情，請聯絡您的經銷商。
- 認證功能包括登入到本機帳戶（使用使用者 ID 及印表機上登記的其他登入資訊）和登入到附屬外部認證伺服器的遠端帳戶。有關使用認證功能的詳情，請與您的經銷商聯絡。
- 個人的列印不能與機密列印一起使用。

## 配置個人的列印設定

---

若要使用個人的列印功能，必須在印表機驅動程式的內容對話方塊上指定使用者 ID。若使用者 ID 與認證資訊不符，將無法進行列印。

有關設定內容及設定步驟的詳情，請諮詢您的系統管理者。

## 執行個人的列印

---

以下說明如何列印儲存於印表機中的個人的列印工作。

1. 在控制面板上，按 < 機密列印 / 樣本列印 > 鍵。
2. 按 <▶> 或 <確定> 鍵進行選擇。  
顯示如右側所示的畫面時，讓 IC 卡靠近讀卡器進行認證。
3. 認證成功後，顯示如右側所示的畫面。  
按 <確定> 鍵以開始列印。
4. 完成列印時，按 <功能> 鍵以回到 [ 可以列印 ] 畫面。

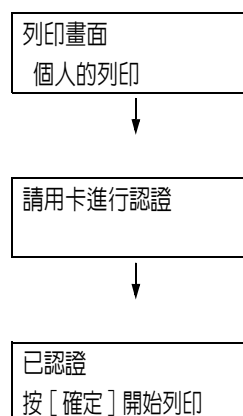

## 3.9 直接列印 PDF 檔案

---

有些 PDF 檔案不必使用印表機驅動程式即可直接傳送至印表機。與使用印表機驅動程式列印相比，直接列印 PDF 檔案更加方便快捷。直接列印 PDF 檔案的方法有兩種，分別說明如下。

### ■ 利用 PDF Bridge 列印

PDF Bridge 是印表機的標準功能。使用 PDF Bridge 列印 PDF 檔案的方法有兩種：使用 ContentsBridge Utility (Fuji Xerox Co., Ltd. 生產的軟體) 和使用 lpr 等命令。

#### 補充

- 使用 ContentsBridge Utility 時，請參照 Driver CD Kit 光碟所附的說明書。使用 lpr 之類的命令時，請參照 “不使用 ContentsBridge Utility 而列印 PDF 檔案” (第 81 頁)。

### ■ 使用 PostScript

您可以使用 PostScript 功能直接將 PDF 檔案傳送到印表機進行列印。

#### 補充

- 有關使用 PostScript 功能直接列印 PDF 檔案的詳情，請參照 “[PDF]” (第 108 頁)。有關使用控制面板將 [PDF] 的 [列印處理模式] 設定為 [PS] 的詳情，請參照 “不使用 ContentsBridge Utility 而列印 PDF 檔案” (第 81 頁)。

#### 重要

- 若要使用 USB 或 Parallel 連接埠直接列印 PDF 檔案，請使用 ContentsBridge Utility。

#### 補充

- 若印表機上安裝有選購的硬碟，也可從 CentreWare Internet Services 直接列印 PDF 檔案。有關詳情，請參照 CentreWare Internet Services 的線上說明。

## 支援的 PDF 檔案

---

本印表機上可以列印由 Adobe Acrobat 4 至 Adobe Acrobat 8 建立的 PDF 檔案。但請注意，以下功能不受支援。

- 使用 PDF Bridge 時：某些從 PDF 1.5 及更高版本增加的功能
- 使用 PostScript 時：從 PDF 1.4 及更高版本增加的功能

#### 補充

- 視 PDF 檔案如何建立而定，有些 PDF 檔案不可直接列印。在此情況下，請在檔案開啓後使用印表機驅動程式列印。

## 使用 ContentsBridge Utility 列印 PDF 檔案

---

ContentsBridge Utility 是一個將檔案直接從電腦傳送給印表機進行列印的軟體。ContentsBridge Utility 位於 Driver CD Kit 光碟中。若要使用 ContentsBridge Utility，請參照光碟上的說明書。

#### 補充

- 除了 PDF 檔案外，ContentsBridge Utility 還可用於列印 TIFF 及 XPS 檔案。
- XPS 代表 XML Paper Specification (XML 紙張規格)。

## 支援的作業系統

---

Windows 2000、Windows XP、Windows Server 2003、Windows Vista

## 不使用 ContentsBridge Utility 而列印 PDF 檔案

---

可以使用諸如 lpr 命令（而不是 ContentsBridge Utility）將 PDF 檔案直接傳送到印表機。使用這些命令列印時，將啟用以下控制面板 [PDF] 設定。

- 列印處理模式
- 份數
- 雙面列印
- 列印模式
- 密碼
- 分頁（依份數）
- 紙張尺寸
- 排版
- 色彩模式

### 請參照

- "[PDF]"（第 108 頁）

### 補充

- 只有在安裝有雙面列印器（選購）時才顯示 [雙面列印]。
- 當為 [列印處理模式] 選擇 [PS] 時，不會顯示 [排版]。
- 使用 lpr 命令列印時，請利用該命令指定份數。控制面板上的 [份數] 設定此時無效。若不使用 lpr 命令指定份數，印表機即認為是 1 組。

若要使用 lpr 命令列印 PDF 檔案，必須使用控制面板或 CentreWare Internet Services 啟用印表機的 LPD 連接埠（初值：[啟動]）。

### 請參照

- "[LPD]"（第 114 頁）

## 支援的作業系統

---

Windows NT 4.0/Windows 2000/Windows XP/Windows Server 2003/  
Windows Vista

## 列印 PDF 檔案

---

以下是使用 lpr 命令從電腦列印 PDF 檔案的範例。

### 補充

- 在下例中，粗體字元為輸入字元。
- 空白以 Δ 表示。

### 範例

在命令提示下，以下列方式輸入命令。

範例：印表機的 IP 位址為 192.168.1.100 時，列印「event.pdf」的命令。

```
C:\>lpr -S192.168.1.100 -P lp event.pdf
```

<Enter> 鍵

## 3.10 使用郵件列印 – 郵件列印 –

---

若印表機上安裝有硬碟（選購）且連接到允許進行 TCP/IP 通信和郵件接收的網路環境上，即可從電腦向印表機傳送郵件。

印表機可以自動列印郵件以及附加在郵件上的 TIFF、PDF、XPS 和 JPEG（JFIF）檔案。此功能稱為「郵件列印」。

### 重要

- 建議將硬碟資料備份到電腦上，以防萬一硬碟故障。

### 補充

- XPS 代表 XML Paper Specification（XML 紙張規格）。

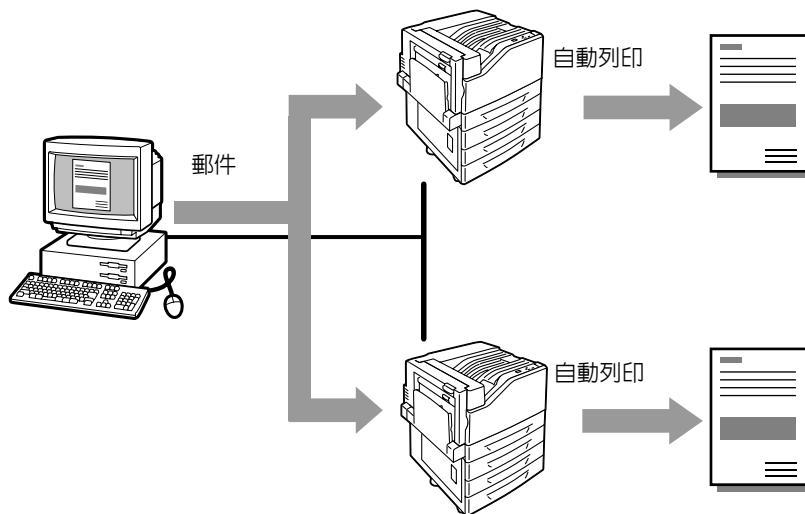

## 配置郵件列印環境

---

若要使用郵件列印功能，您必須配置網路上的伺服器（如 SMTP 伺服器和 POP3 伺服器）。

### 補充

- 配置錯誤的郵件設定可導致網路故障。請務必將郵件設定工作交給網路管理者。

## 網路環境設定

---

郵件帳戶建立

## 郵件環境設定 (印表機)

按如下所述在 CentreWare Internet Services 的 [ 內容 ] 標籤上配置項目。

### 補充

- 配置完設定後，請務必按一下 [ 套用新的設定 ]，然後關閉印表機電源並重新打開。
- 有關各選單項目的詳情，請參照 CentreWare Internet Services 的線上說明。

| 項目                     | 設定                                    | 說明   | 可用設定   | 接收通訊協定 |      |
|------------------------|---------------------------------------|--|--|--------|------|
|                        |                                       |  |  | SMTP   | POP3 |
| 機器說明                   | 管理者郵件地址                               | 指定網際網路服務管理者的郵件地址。                                    | 英數字元、<br>「與」號 (@)、<br>句點 (.)、連字<br>符 (-) 和底線<br>(_)，最多 128<br>個位元組                   | ○      | ○    |
|                        | 機器郵件地址                                | 指定印表機的郵件地址。該地址將出現在印表機傳送的郵件中的「寄件者：」欄位中。               |  |        |      |
| 網路設定 > 連接埠啟動           | 郵件受信                                  | 請勾選此勾選框。   | -  | ○      | ○    |
| 網路設定 > 通訊協定設定 > TCP/IP | 主機名稱                                  | 指定印表機的主機名稱。  | 英數字元、<br>「與」號 (@)、<br>連字符 (-)；最<br>多 32 個位元組   | ○      | ○    |
|                        | 網域名稱                                  | 指定 DNS 網域名稱。   | 英數字元、<br>「與」號 (@)、<br>句點 (.) 和連<br>字符 (-)；最多<br>255 個位元組                             | ○      | -    |
|                        | 從 DHCP 取得 /<br>從 DHCPv6-<br>lite 取得位址 | 勾選 [ 有效 ] 勾選框可自動獲得 IPv4 DNS 伺服器位址 / IPv6 伺服器位址。      | <ul style="list-style-type: none"> <li>• 清除：手動 *</li> <li>• 選定：DHCP</li> </ul>       | ○      | -    |
|                        | DNS 伺服器位<br>址 1-3                     | 指定 IPv4/IPv6 DNS 伺服器位址。                              | IPv4:<br>xxx.xxx.xxx.x<br>xx<br>IPv6: IPv6-<br>addr 格式                               | ○      | -    |
|                        | DNS 的動態更<br>新<br>(IPv4/IPv6)          | 勾選 [ 啟動 ] 勾選框將自動更新 IPv4/IPv6 DNS，勾選 [ 改寫 ] 勾選框則予以覆寫。 | <ul style="list-style-type: none"> <li>• 啟動</li> <li>• 改寫 *</li> </ul>               | ○      | -    |
|                        | 網域檢索清單<br>的自動作成                       | 勾選 [ 啟動 ] 勾選框將自動產生網域搜尋清單。                            | <ul style="list-style-type: none"> <li>選定：啟用自動產生功能 *</li> <li>清除：停用自動產生功能</li> </ul> | ○      | -    |
|                        | 檢索網域名稱<br>1 - 3                       | 指定網域名稱。  | 英數字元、<br>「與」號 (@)、<br>句點 (.) 和連<br>字符 (-)；最多<br>255 個位元組                             | ○      | -    |
|                        | 逾時                                    | 指定網域搜尋的逾時時間。   | 1 - 60 秒<br>1 秒 *  | ○      | -    |
|                        | DNS 名稱解析<br>的 IPv6 優先                 | 勾選 [ 啟動 ] 勾選框將在雙堆疊模式下優先進行 IPv6 DNS 解析。               | <ul style="list-style-type: none"> <li>• 選定：有優先順序</li> <li>• 清除：無優先順序</li> </ul>     | ○      | -    |

| 項目                          | 設定                        | 說明   | 可用設定   | 接收通訊協定 |      |
|-----------------------------|---------------------------|--|--|--------|------|
|                             |                           |  |  | SMTP   | POP3 |
| 服務設定 > 郵件 > 初值 > 送信者地址 > 編輯 | 受信通訊協定                    | 指定郵件接收通訊協定。  | <ul style="list-style-type: none"> <li>SMTP*</li> <li>POP3</li> </ul>  | ○      | —    |
|                             | 列印抬頭及內容 (郵件)              | 列印所接收郵件的附加文件 (TIFF、PDF) 及郵件標頭時配置此設定。指定 [ 所有抬頭及內容 ] 將列印郵件的接收路由等內容。          | <ul style="list-style-type: none"> <li>無 (僅列印附加文件)</li> <li>僅限有內容時</li> <li>基本的抬頭及內容</li> <li>所有抬頭及內容</li> </ul> | ○      | ○    |
|                             | 送達確認郵件的自動列印               | 指定是否應列印傳遞回執郵件。   | <ul style="list-style-type: none"> <li>無 *</li> <li>有</li> <li>僅限無法送達時列印</li> </ul>                              | ○      | ○    |
| 網路設定 > 通訊協定設定 > POP3        | POP3 伺服器 IP 位址 / 主機名稱及連接埠 | 指定用於接收郵件的 POP3 伺服器的 IP 位址、IPv6-addr 格式或 FQDN (完整網域名稱)。指定 POP3 伺服器使用的連接埠號碼。 | 英數字元、「與」號 (@)、句點 (.) 和連字符 (-)；最多 128 個位元組 1 - 65535  | —      | ○    |
|                             | POP 受信密碼的加密密碼             | 勾選 [APOP 認證] 勾選框將使用 APOP 進行 POP 接收認證。                                      | <ul style="list-style-type: none"> <li>清除：停用 *</li> <li>選定：啟用</li> </ul>   | —      | ○    |
|                             | POP 使用者名稱                 | 設定 POP3 伺服器的登入使用者名稱。只能指定一個使用者。   | ASCII 圖形字元 (代碼 33 至 126)，最多 64 個位元組  | —      | ○    |
|                             | POP 使用者密碼                 | 指定 POP 使用者名稱的密碼並在 [ 確認密碼 ] 中再次輸入同一密碼。                                      | ASCII 可列印字元 (ASCII 圖形字元、空格；代碼 32 至 126)，最多 64 個位元組   | —      | —    |
|                             | POP3 伺服器確認間隔              | 指定輪詢 POP3 伺服器以查找郵件的時間間隔。   | 1 - 120 分鐘<br>10 分鐘 *  | —      | ○    |



| 項目                   | 設定                        | 說明  | 可用設定  | 接收通訊協定 |      |
|----------------------|---------------------------|---|---|--------|------|
|                      |                           |   |   | SMTP   | POP3 |
| 網路設定 > 通訊協定設定 > SMTP | SMTP 伺服器 IP 位址 / 主機名稱及連接埠 | 指定用於接收郵件的 POP3 伺服器的 IP 位址、IPv6-addr 格式或 FQDN (完整網域名稱)。此外還指定 SMTP 伺服器使用的連接埠號碼。 | 英數字元、「與」號 (@)、句點 (.) 和連字符 (-)；最多 128 個位元組 1 - 65535   | ○      | -    |
|                      | 機器郵件地址                    | 指定印表機的郵件地址。   | 允許郵件地址使用的字元，最多 128 個位元組   | ○      | -    |
|                      | SMTP 送信的認證                | 指定 SMTP 伺服器的認證方式。   | <ul style="list-style-type: none"> <li>不使用 *</li> <li>POP before SMTP</li> <li>SMTP AUTH</li> </ul> | ○      | -    |
|                      | SMTP AUTH 登入名稱            | 為請求認證的 SMTP 伺服器指定認證的使用者名稱。  | ASCII 圖形字元 (代碼 33 至 126)，最多 64 個位元組   | ○      | -    |
|                      | SMTP AUTH 密碼              | 指定 SMTP 伺服器的登入密碼。   | ASCII 可列印字元 (ASCII 圖形字元、空格；代碼 32 至 126)，最多 64 個位元組  | ○      | -    |

## 郵件送信

### 支援的郵件附件

具有如下所述格式的檔案可以作為郵件附件。

- PDF 檔案 (Adobe Acrobat 4 至 Acrobat 8。但是，當使用 PDF Bridge 時，有些從 PDF 1.5 及更高版本增加的功能不受支援。使用 PostScript 時，有些從 PDF 1.4 及更高版本增加的功能不受支援。)
- TIFF 檔案
- XPS 檔案
- JPEG (JFIF) 檔案

#### 補充

- XPS 代表 XML Paper Specification (XML 紙張規格)。

## 郵件送信

本範例說明如何使用 Outlook Express 從電腦向印表機傳送郵件。

1. 使用郵件軟體可以建立郵件及附加任意 TIFF、PDF 或 XPS 檔案。

### 重要

- 請配置郵件軟體設定，以指定郵件的文字格式。只有文字格式的郵件受支援。

### 補充

- 附加文件副檔名不是 tif、pdf 或 xps 的文件可導致列印異常。
- 系統支援最多附加 31 個文件。

2. 為地址輸入印表機的郵件地址。
3. 傳送郵件。  
印表機收到郵件後就會列印該郵件。

### 補充

- 郵件及附加文件將按接收印表機上的以下設定進行列印。
  - 郵件內文：A4 尺寸，單面
  - TIFF 檔案附件：CentreWare Internet Services [模擬設定] 下 [使用記憶體設定] 的目前 [TIFF/JPEG] 設定
  - PDF 檔案附件：當在控制面板上為 [PDF] > [列印處理模式] 選擇 [PDF Bridge] 時採用 [PDF] 設定；當為 [列印處理模式] 選擇 [PS] 時採用 CentreWare Internet Services [模擬設定] 下的目前 [PostScript] 設定
  - XPS 檔案附件：XPS 中包含的 Print Ticket 的設定（操作取決於控制面板配置的 [XPS] 設定）

## 手動接收和列印郵件

儘管印表機在收到郵件時會自動列印該郵件，但您也可以透過控制面板進行手動列印。

1. 在控制面板上，按 <機密列印 / 樣本列印> 鍵。

### 補充

- 某些情況下顯示幕上會先顯示 [個人的列印]。

2. 按 <▼> 鍵，直到顯示 [郵件受信列印] 為止。

3. 按 <▶> 或 <確定> 鍵進行選擇。  
即顯示接收開始確認畫面。

4. 按 <確定> 鍵。  
此時開始接收郵件。接收完畢後將列印郵件。

5. 完成列印後自動顯示 [可以列印] 畫面。

列印畫面  
機密列印



列印畫面  
郵件受信列印



按 [確定] 將開始  
郵件受信列印



已受理  
郵件受信列印



可以列印  
K C M Y

## 使用郵件列印時的注意事項

---

### 安全性注意事項

---

電子郵件使用連接全球電腦網路的網際網路作為傳輸媒介。因此，交換電子郵件牽涉到安全性風險，例如資訊洩漏或者竄改。

交換重要或機密資訊時，建議您使用一種比郵件更安全的方法。為防止垃圾郵件，除非必要，否則不要給出您的郵件地址。

### 設定許可網域

---

印表機可設定為只接受來自特定網域的郵件。

有關詳情，請參照 CentreWare Internet Services 的線上說明。

### 連接印表機至網路供應商的注意事項

---

- 若您的網際網路供應商不是以統一方式收費或您不是隨時連接使用網際網路，每次印表機從郵件伺服器擷取資料時您都必須付費。
- 請務必在使用 IP 遮罩的環境下連接印表機。在印表機透過指定的通用 IP 位址連接到網際網路時，將無法保證正常運作。
- 啟動 POP 存取時，請務必為印表機建立一個唯一的郵件帳戶。使用共用的電子郵件帳戶可能會造成問題。
- 當網際網路速度較慢時，可能需要等待一些時間才能收到圖形及其他較大的資料。
- 有些服務供應商還支援 SMTP 接收方式。使用 SMTP 需要向服務供應商獲取詳細的設定資訊。
- 連接印表機至在私人部門執行 MTA 的網際網路環境時，請根據您的操作需要配置設定。

# 4 紙張

## 4.1 關於紙張

使用不適合印表機的紙張可能會造成夾紙、影像品質問題或印表機故障。請只使用適合印表機的紙張。

### ⚠ 警告

- 請勿使用導電紙張，如含碳紙或光面紙。發生夾紙時，可能會引起短路，甚至火災。













































## 支援紙張

















### 支援的紙張尺寸和種類

下表列出支援的紙張尺寸、紙張種類以及各紙盤的容量。

#### 補充

- G.S.M.（每平方公尺的公克）是指一平方公尺紙張以公克計算的重量。

| 紙盤        | 紙張尺寸  | 紙張種類 (G.S.M.)  | 最大容量  |
|-----------|---|--|---|
| 手送紙盤      | A3  、B4  、A4  、A4  、<br>B5  、B5  、A5  、A5  、<br>A6  、B6  、11 x 17"  、<br>11 x 15"  、8.5 x 14"  、8.5 x 13"  、<br>8.5 x 11"  、8.5 x 11"  、9 x 11"  、<br>12 x 18"  、4 x 6"  、5 x 7"  、<br>A4 封面 (223 x 297 mm)  、<br>八開 (台灣, 中國)  、<br>十六開 (台灣, 中國)  、<br>十六開 (台灣, 中國)  、<br>SRA3 (320 x 450 mm)  、信封 (C5  ,<br>C4  , No. 10  , Monarch  , DL  )、明信片 (100 x 148 mm)、明信片 (148 x 200 mm)、<br>信封 (120 x 235 mm)、<br>自定義紙張 (寬度: 88.9 - 320 mm, 長度: 98.4 - 1200 mm) | 普通紙 (60 - 79 g/m <sup>2</sup> )、<br>再生紙 (60 - 79 g/m <sup>2</sup> )、<br>優質紙 (80 - 105 g/m <sup>2</sup> )、<br>薄紙 (55 - 59 g/m <sup>2</sup> )、<br>厚紙 1 (106 - 169 g/m <sup>2</sup> )、<br>厚紙 2 (170 - 256 g/m <sup>2</sup> )、<br>標籤紙、<br>光面紙 1 (106 - 169 g/m <sup>2</sup> )、<br>光面紙 2 (170 - 256 g/m <sup>2</sup> )、<br>OHP 投影膠片 | 最大 100 張 (Fuji Xerox P 紙張) 或 10 mm<br><br><b>重要</b> <ul style="list-style-type: none"><li>光面紙一次只能置入一張。置入多張光面紙時，紙張的濕氣可導致多張紙送入和印表機故障。</li></ul> |
| 紙盤 1 (標準) | A3  、B4  、A4  、A4  、<br>B5  、B5  、A5  、<br>11 x 17"  、8.5 x 14"  、8.5 x 13"  、<br>8.5 x 11"  、8.5 x 11"  、<br>八開 (台灣, 中國)  、<br>十六開 (台灣, 中國)  、<br>自定義紙張 (寬度: 139.7 - 297.0 mm, 長度: 182.0 - 431.8 mm)   | 普通紙 (60 - 79 g/m <sup>2</sup> )、<br>再生紙 (60 - 79 g/m <sup>2</sup> )、<br>優質紙 (80 - 105 g/m <sup>2</sup> )、<br>厚紙 1 (106 - 169 g/m <sup>2</sup> )、<br>厚紙 2 (170 - 256 g/m <sup>2</sup> )、<br>標籤紙、<br>光面紙 1 (106 - 169 g/m <sup>2</sup> )、<br>光面紙 2 (170 - 256 g/m <sup>2</sup> )、<br>OHP 投影膠片                                    | 560 張紙 (Fuji Xerox P 紙張)  |

| 紙盤             | 紙張尺寸   | 紙張種類 (G.S.M.)   | 最大容量                            |
|----------------|--|---|---------------------------------|
| 紙盤 2-4<br>(選購) | A3  、B4  、A4  、A4  、<br>B5  、B5  、A5  、11 x 17"  、<br>8.5 x 14"  、8.5 x 13"  、<br>8.5 x 11"  、8.5 x 11"  、<br>12 x 18"  *1、<br>八開 (台灣, 中國)  、<br>十六開 (台灣, 中國)  、<br>SRA3 (320 x 450 mm)  *1、<br>自定義紙張<br>(下層紙匣：<br>寬度：139.7 - 320.0 mm，<br>長度：182.0 - 457.2 mm)<br>(大容量紙匣：寬度：139.7 - 297.0 mm，<br>長度：182.0 - 431.8 mm) | 普通紙 (60 - 79 g/m <sup>2</sup> )、<br>再生紙 (60 - 79 g/m <sup>2</sup> )、<br>優質紙 (80 - 105 g/m <sup>2</sup> )、<br>厚紙 1 (106 - 169 g/m <sup>2</sup> )、<br>厚紙 2 (170 - 256 g/m <sup>2</sup> )、<br>標籤紙、<br>光面紙 1 (106 - 169 g/m <sup>2</sup> )、<br>光面紙 2 (170 - 256 g/m <sup>2</sup> )、<br>OHP 投影膠片 | 每個紙盤 560 張<br>(Fuji Xerox P 紙張) |























\*1：在安裝有下層紙匣 (選購) 的情況下可置入。

#### 重要

- 請務必在各紙盤中置入符合上述要求的紙張。此外，當從印表機驅動程式進行列印時，也要確保選擇正確的紙張尺寸、紙張種類和紙盤。  
置入不支援的紙張或配置錯誤的設定可能會造成夾紙。
- 水、雨、濕氣等水分可能會使列印的影像從紙張上脫落。有關詳情，請聯絡本公司客服支援中心或經銷商。

#### ■ 雙面列印的紙張

以下紙張尺寸和種類可用於透過雙面列印器 (選購) 進行的雙面列印。

| 紙張尺寸   | 紙張種類   |
|--|--|
| A3  、B4  、A4  、A4  、<br>B5  、B5  、A5  、A5  、B6  、<br>11 x 17"  、8.5 x 14"  、8.5 x 13"  、<br>8.5 x 11"  、8.5 x 11"  、八開 (台灣, 中國)  、<br>十六開 (台灣, 中國)  、<br>十六開 (台灣, 中國)  、<br>SRA3 (320 x 450 mm)  、11 x 15"  、<br>A4 封面 (223 x 297 mm)  、<br>9 x 11"  、12 x 18"  、<br>自定義紙張 (寬度：128.0 - 320.0 mm，<br>長度：139.7 - 457.2 mm) | 普通紙 (60 - 79 g/m <sup>2</sup> )、<br>再生紙 (60 - 79 g/m <sup>2</sup> )、<br>優質紙 (80 - 105 g/m <sup>2</sup> )、<br>厚紙 1 (106 - 169 g/m <sup>2</sup> )、<br>光面紙 1 (106 - 169 g/m <sup>2</sup> ) *1 |

\*1：只有置入在手送紙匣中的紙張支援雙面列印。

#### 補充

- 若您要在不支援雙面列印的紙張上進行雙面列印，請先列印正面，然後將該紙張手動重新置入並在其反面進行列印 (此方法只適用於使用本印表機列印紙張正面的情況)。在此情況下，將印表機驅動程式中的紙張種類設為 [xxx - 反面] (xxx：紙張種類)。
- 取決於紙張品質、紙張纖維方向及其他因素，有些類型的紙張可能無法正確列印。建議使用標準紙張。

## 支援紙張的規格

若使用一般紙張（市售的紙張），請務必符合下列規格。但是，要達到最佳的列印品質，建議您還是使用標準紙張。

| 紙盤          | 規格 (G.S.M.)               |
|-------------|---------------------------|
| 手送紙盤        | 55 – 256 g/m <sup>2</sup> |
| 紙盤 1        | 60 – 256 g/m <sup>2</sup> |
| 紙盤 2-4 (選購) | 60 – 256 g/m <sup>2</sup> |

## 標準紙張和經過測試的紙張

下列紙張為建議紙張或在印表機上測試過的紙張。  
有關其他紙張的詳情，請聯絡本公司客服支援中心或經銷商。

| 產品名稱                     | G.S.M.                | 紙張種類設定 | 影像品質處理 | 紙張特性和注意事項                            |
|--------------------------|-----------------------|--------|--------|--------------------------------------|
| ColorTech+90             | 90 g/m <sup>2</sup>   | 優質紙    | A      | 本印表機的規格紙張，用於黑白和彩色列印。                 |
| P 紙張                     | 64 g/m <sup>2</sup>   | 普通紙    | B      | 中厚紙，用於內部文件和普通辦公文件的列印。                |
| C2 紙張                    | 70 g/m <sup>2</sup>   | 普通紙    | B      | 一般商業用紙，適合黑白和彩色列印，不易透光。               |
| C2r 紙張                   | 70 g/m <sup>2</sup>   | 再生紙    | C      | 70% 再生紙漿紙張，適合黑白和彩色列印。                |
| WR100 紙張                 | 67 g/m <sup>2</sup>   | 再生紙    | C      | 100% 再生紙漿紙張，顏色為優質紙的白色。               |
| Green 100 紙張             | 67 g/m <sup>2</sup>   | 再生紙    | C      | 100% 再生紙漿紙張，顏色為最少的白色。                |
| Bright Recycle           | 67 g/m <sup>2</sup>   | 再生紙    | C      | 70% 再生 PPC 紙，具有優質紙的潔白度及卓越的長期儲存特性。    |
| DR 紙張                    | 76 g/m <sup>2</sup>   | 再生紙    | C      | 70% 再生紙，適合彩色列印（帶有 eco 標誌）。           |
| ecolor081                | 81.4 g/m <sup>2</sup> | 再生紙    | D      | 100% 再生紙，其主材是再生新聞紙。環保型紙張，符合綠色採購法的要求。 |
| Recycled Color Paper 100 | 67 g/m <sup>2</sup>   | 再生紙    | C      | 100% 再生紙，其主材是再生紙。                    |
| J 紙張                     | 82 g/m <sup>2</sup>   | 優質紙    | A      | 優質紙適合多種用途，包括辦公室文件和彩色樣本。              |
| JW 紙張                    | 81 g/m <sup>2</sup>   | 優質紙    | A      | 高潔白度彩色列印紙。                           |
| JD 紙張                    | 98 g/m <sup>2</sup>   | 優質紙    | A      | 雙面紙適合多種用途，包括型錄和小冊子。                  |
| P (厚) 紙張                 | 78 g/m <sup>2</sup>   | 普通紙    | B      | 厚紙，幾乎不透明，適合雙面列印。                     |
| Green 紙張                 | 75 g/m <sup>2</sup>   | 普通紙    | B      | 高速印表機紙張，產生的棉絨最少，具有卓越的複寫能力。           |

| 產品名稱                            | G.S.M.                     | 紙張種類設定             | 影像品質處理 | 紙張特性和注意事項  |
|---------------------------------|----------------------------|--------------------|--------|--|
| Ncolor081                       | 81.4 g/m <sup>2</sup>      | 優質紙                | A      | 彩色列印紙張，潔白度比 J 紙張和 JD 紙張高。<br>環保型紙張，100% 來自人工林材。  |
| Ncolor104                       | 104.7 g/m <sup>2</sup>     | 優質紙                | A      |  |
| Ncolor157                       | 157 g/m <sup>2</sup>       | 厚紙 1               | A      |  |
| Ncolor209                       | 209.3 g/m <sup>2</sup>     | 厚紙 2               | A      |  |
| Color Copy                      | 90/100 g/m <sup>2</sup>    | 優質紙                | A      | 優質紙具有高潔白度和高平滑度。  |
|                                 | 120/160 g/m <sup>2</sup>   | 厚紙 1               | A      |  |
|                                 | 200/250 g/m <sup>2</sup>   | 厚紙 2               | A      |  |
| OK Prince 優質紙                   | 104.7 g/m <sup>2</sup>     | 優質紙                | A      | 擁有適當的白色和不透明的優質紙。   |
|                                 | 127.9/157 g/m <sup>2</sup> | 厚紙 1               | A      |  |
|                                 | 209.3 g/m <sup>2</sup>     | 厚紙 2               | A      |  |
| JD 光面紙                          | 127.9/157 g/m <sup>2</sup> | 光面處理紙 1<br>(光面紙 1) | -      | 雙面光面紙適用於型錄和小冊子。可一次置入一張至手送紙盤。   |
|                                 | 104 g/m <sup>2</sup>       | Custom 5           | S      |  |
| Mirror Coated Platinum          | 157 g/m <sup>2</sup>       | 光面處理紙 1<br>(光面紙 1) | -      | 可一次置入一張至手送紙盤。  |
|                                 | 256 g/m <sup>2</sup>       | 光面處理紙 2<br>(光面紙 2) | -      |  |
| OK Top Coated N                 | 128 g/m <sup>2</sup>       | 光面處理紙 1<br>(光面紙 1) | -      |  |
| OHP 投影膠片 A4 Clear<br>(GAAA5224) | -                          | OHP 投影膠片           | -      | 無邊框的 OHP 投影膠片。<br>可置入手送紙盤。<br>讓列印的 OHP 投影膠片留在輸出承接盤中會使它們黏在一起。每列印大約 20 張左右就將其從標準承接盤中取出，然後將它們散開冷卻。  |
| 標籤貼紙 (V860/V862)                | -                          | 標籤貼紙               | -      | 它屬於不乾膠紙。有兩種類型：每張紙 1 張不乾膠和每張紙 20 張不乾膠。<br><br><b>補充</b><br>• 鑒於這類紙張的特性，有時可能會發生捲曲。連續在多張標籤貼紙上列印時，請在一列印好就請立即從標準承接盤取出。請確保在處理標籤貼紙時閱讀並遵循隨標籤貼紙提供的有關說明。 |
| Ncolor Envelope                 | 104.7 g/m <sup>2</sup>     | 厚紙 2               | A      | 可置入手送紙盤。<br>有關支援信封尺寸的詳情，請參照“支援的紙張尺寸和種類”(第 88 頁)。   |

## 不支援的紙張

---

請勿使用下列種類的紙張。這些紙張可能會造成夾紙或印表機故障。

- 建議的 OHP 投影膠片以外的 OHP 投影膠片
- 專用噴墨列印紙和噴墨用 OHP 投影膠片
- 太厚或太薄的紙張
- 先用其他印表機或複印機列印過的紙張
- 有起皺、摺痕或破損的紙張
- 潮濕的紙張
- 粗糙或捲曲的紙張
- 有靜電附著的紙張
- 黏貼或附膠的紙張
- 特殊處理的光面紙
- 經過表面加工的彩色紙
- 使用會因熱度而變質的油墨的紙張
- 感光紙
- 複寫紙
- 有裝訂針、迴紋針、絲帶或膠帶的紙張
- 有紙漿或纖維化表面的表面粗糙紙張
- 酸性紙（列印在酸性紙上的文字可能會模糊。請以鹼性紙取代。）
- 不平或帶有環扣的信封
- 有些標籤已被撕掉或被切除的標籤紙張
- 黏性膠片
- 水轉印紙
- 紡織品轉印紙

## 儲存與處理紙張

---

儲存條件不佳的紙張可能會劣化，造成夾紙、影像品質問題或印表機故障。儲存紙張時，請遵守下列原則。

### 紙張儲存環境

---

- 溫度：10 - 30 °C
- 相對濕度：30 - 65%

### 紙張儲存原則

---

- 將已開封但尚未用完的紙張重新包裝起來，存放於遠離潮濕的地方，如櫥櫃中。
- 紙張要擺平存放。不要豎立起來存放。
- 避免紙張起皺、捲曲或產生摺痕。
- 不要讓紙張暴露於直曬的陽光下。



## 4.2 置入紙張

本節說明如何將紙張置入手送紙盤或紙盤 1-4 中。

### 將紙張置入手送紙盤

#### 重要

- 請在電源開啓時置入紙張。
- 請勿在同一紙盤中置入不同種類的紙張。
- 列印期間，請勿從紙盤拿送紙張或向紙盤中加入紙張。否則會造成夾紙。
- 請勿將紙張以外的任何物體放到手送紙盤中。請勿將紙盤壓下或對紙盤施加過大的壓力。

1. 放下手送紙盤。  
必要時延伸紙盤。延伸紙盤可延伸兩級。

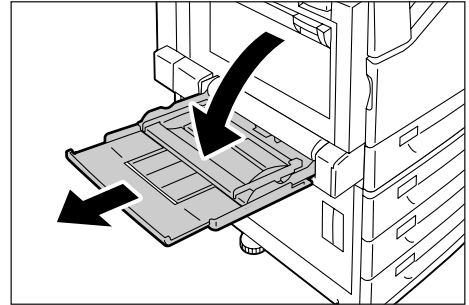

2. 置入紙張，欲列印的面朝下。

#### 重要

- 請勿在同一紙盤中置入不同種類和尺寸的紙張。否則會造成夾紙。

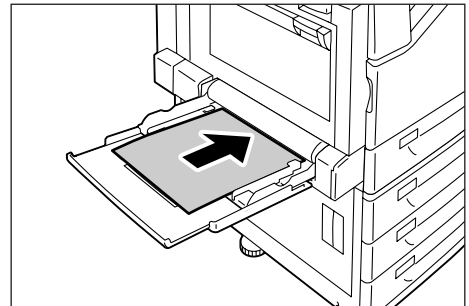

#### 重要

- 列印厚紙時，若紙張無法送入印表機，請按圖中所示捲起紙張的前緣，然後將其置入紙盤。但是，過分捲曲或皺摺的紙張會造成夾紙。

#### 補充

- 置入信封和長條型紙張時採用不同的置入方式。請參照“信封的手送紙盤送紙方向”（第 95 頁）和“3.3 在自定義尺寸或長條型紙張上列印”（第 57 頁）。

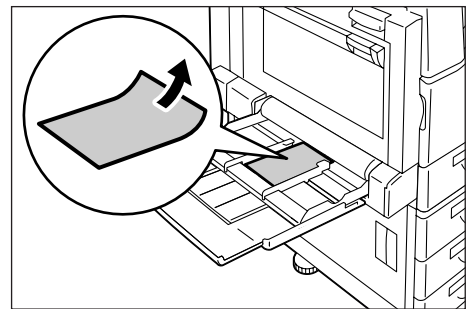

### 3. 將紙張調整桿調整至紙張的尺寸。

#### 重要

- 確認調整桿的位置剛好接觸到紙張。調整桿太緊或太鬆都可能造成夾紙。
- 置入紙張時，請勿超過此最高裝紙線。否則會造成夾紙。

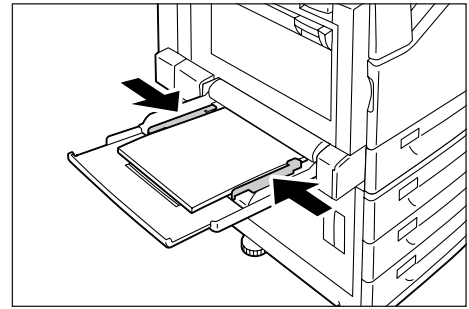

#### 補充

- 從手送紙盤列印時，利用印表機驅動程式配置紙張尺寸和種類設定。有關詳情，請參照印表機驅動程式的線上說明。
- 在不使用印表機驅動程式進行列印的情況下（如使用 lpr 命令列印 PDF 檔案），請使用印表機的控制面板來配置紙張種類設定。有關詳情，請參照 "[ 紙盤的紙張種類 ]"（第 153 頁）。

## 信封的手送紙盤送紙方向

向手送紙盤中置入信封時，應確保送紙方向正確。

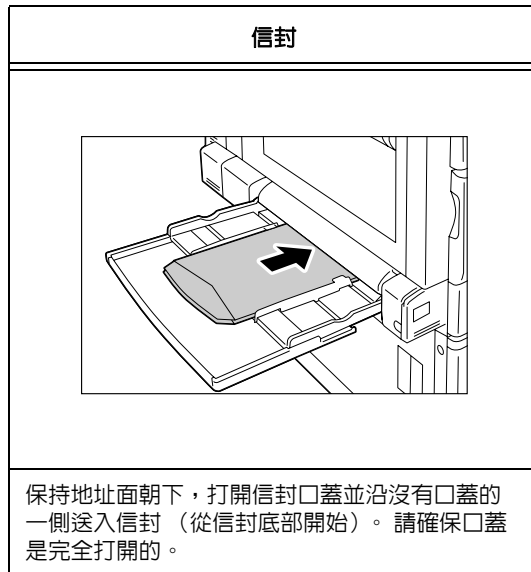

### 重要

- 為了獲得最佳的列印品質，請勿使用有下列情況的信封：
  - 捲曲或扭曲。
  - 黏在一起或者損壞。
  - 有透明窗口、有洞、打孔、切除或者浮雕裝飾。
  - 用細繩綁住、使用金屬夾或金屬折疊條。
  - 已貼上郵票。
  - 信封口蓋密封時有任何暴露於外的黏膠。
  - 有毛邊或者折疊的角落。
  - 起皺、粗糙或膠合。
  - 有黏膠口蓋。
- 在必須用有黏膠口蓋的信封列印的情況下，請合上口蓋並沿有口蓋的一側送入信封。若置入信封時打開黏膠口蓋，可導致故障。

## 向紙盤 1 - 4 中置入紙張

下列說明如何向紙盤 1 中置入紙張。向紙盤 2、3 和 4 中置入紙張的步驟與此相同。

### 重要

- 列印期間，請勿從紙盤拿送紙張或向紙盤中加入紙張。否則會造成夾紙。
- 只在電源開啓時置入紙張。

1. 將紙盤拉出至定位。

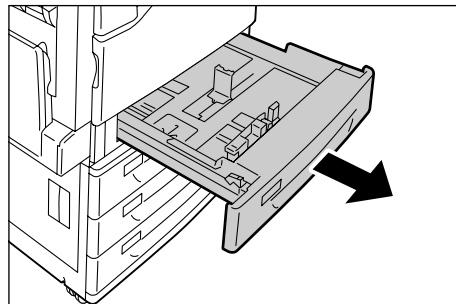

2. 按壓頂部的導夾，使其滑向紙盤前端。

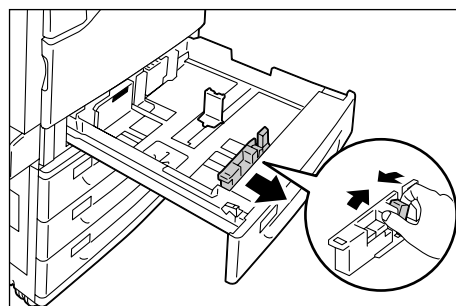

3. 按壓側面的導夾，使其滑向紙盤右側。

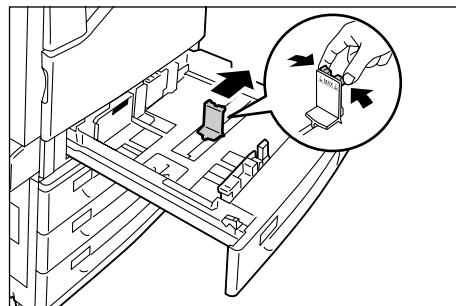

4. 置入紙張時使列印面朝上，其前緣與抽屜左側對齊。

### 重要

- 請勿在紙盤中置入不同種類的紙張。否則會造成夾紙。
- 置入紙張時，請勿超過此最高裝紙線。否則會造成夾紙。

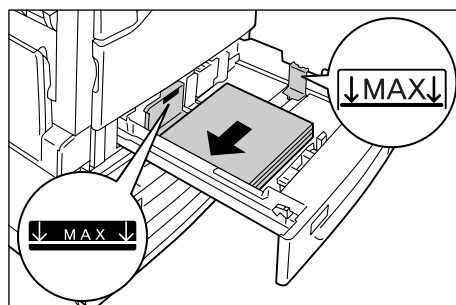

5. 對齊頂部和側面的紙張調整桿，使其輕微靠住紙張。

**補充**

- 置入標準尺寸的紙張時，滑動調整桿，使其與標度線上的相應尺寸對齊。

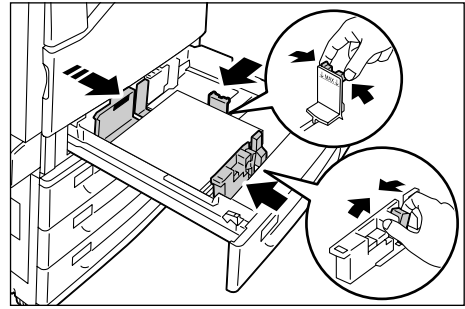

6. 輕輕滑入紙盤，並盡可能將其推到底。

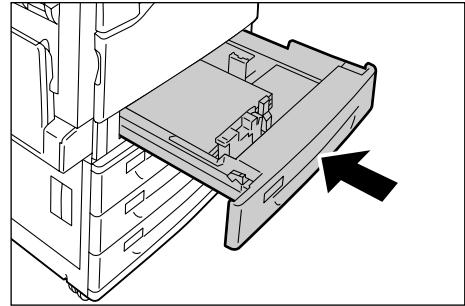

## 紙張尺寸 / 紙盤 1 - 4 的紙張種類

儘管印表機可以偵測出紙盤 1 - 4 中置入的紙張尺寸和方向，但在置入自定義尺寸的紙張後，可以利用控制面板來配置尺寸設定。

紙張種類是無法偵測的，因此還必須配置紙張種類設定。若紙張種類設定與實際置入紙盤的紙張種類不符，碳粉可能無法適當地熔著於紙張上，而造成不佳的列印品質。確保正確配置紙張種類設定。所有紙盤的出廠預設設定均為普通紙。

**請參照**

- "設定紙盤 1 - 4 的紙張尺寸" (第 98 頁)
- "變更紙盤 1 - 4 的紙張種類設定" (第 100 頁)

**補充**

- 印表機將按照目前紙張種類設定來執行影像品質處理。使用紋理較差的紙張（如某些厚紙或名片紙）時，還需要在控制面板上配置 [紙張種類畫質處理] 設定。有關影像品質的詳情，請參照 "[紙張種類畫質處理]" (第 157 頁)；有關配置設定的詳情，請參照 "配置每種紙張種類的畫質處理設定" (第 101 頁)。
- 列印時，也可透過印表機驅動程式來變更列印紙的種類。有關步驟的詳情，請參照 "3.4 變更紙盤 1 - 4 的紙張種類後執行列印" (第 62 頁)。

## 設定紙盤 1 - 4 的紙張尺寸

為紙盤 1 - 4 配置自定義紙張尺寸設定時，請執行以下步驟。

### 補充

- 若將紙盤中置入的紙張從自定義尺寸紙張變更為標準尺寸的紙張，請在下面的步驟 9 中選擇 [自動]。這樣即允許印表機自動偵測每個紙盤中置入的紙張種類。

1. 在控制面板上，按 <功能> 鍵以顯示選單畫面。
2. 按 <▼> 鍵，直到顯示 [ 機器管理者畫面 ] 為止。
3. 按 <▶> 或 <確定> 鍵進行選擇。即顯示 [ 網路 / 連接埠設定 ]。
4. 按 <▼> 鍵，直到顯示 [ 列印設定 ] 為止。
5. 按 <▶> 或 <確定> 鍵進行選擇。即顯示 [ 紙張替換 ]。
6. 按 <▼> 鍵，直到顯示 [ 紙盤的紙張尺寸 ] 為止。
7. 按 <▶> 或 <確定> 鍵進行選擇。即顯示 [ 紙盤 1 ]。
8. 按 <▼> 鍵直到顯示所需的紙盤，然後按 <▶> 或 <確定> 鍵以顯示其目前設定。即顯示目前的設定值。
9. 按 <▼> 鍵，直到顯示 [ 自定義尺寸 ] 為止。
10. 按 <▶> 或 <確定> 鍵進行選擇。即顯示 [ 縱向 (Y) 的尺寸 ]。
11. 按 <▶> 或 <確定> 鍵進行選擇。即顯示目前的設定值。

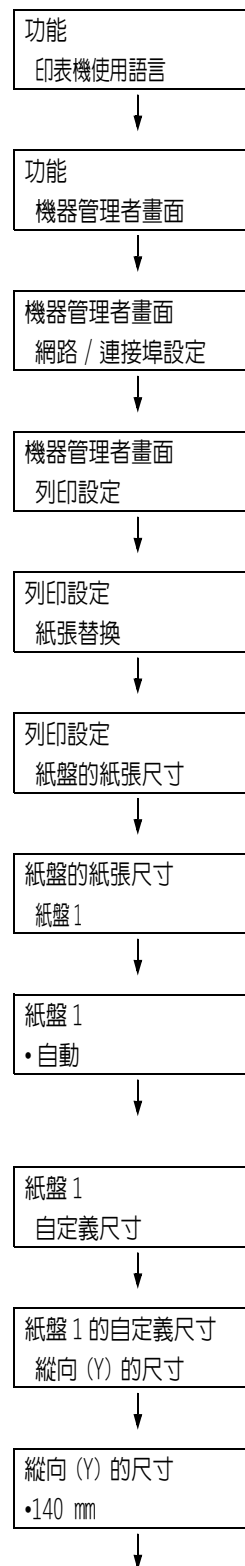

12. 使用 <▲> 和 <▼> 鍵以輸入 [ 縱向 (Y) 的尺寸 ] 的值，然後按 <確定> 鍵以套用它。  
(範例：297 mm)
13. 設定 [ 縱向 (Y) 的尺寸 ] 後，設定 [ 橫向 (X) 的尺寸 ]。  
按 <◀> 或 <返回> 鍵回到 [ 縱向 (Y) 的尺寸 ]。
14. 按 <▼> 鍵。  
即顯示 [ 橫向 (X) 的尺寸 ]。
15. 按 <▶> 或 <確定> 鍵進行選擇。  
即顯示目前的設定值。
16. 使用 <▲> 和 <▼> 鍵以輸入 [ 橫向 (X) 的尺寸 ] 的值，然後按 <確定> 鍵以套用它。  
(範例：432 mm)
17. 若要配置其他紙盤的設定，請按 <◀> 鍵或 <返回> 鍵，直到顯示步驟 8 中的畫面。然後，重複隨後的步驟。  
若要退出設定操作，請按 <功能> 鍵回到到 [ 可以列印 ] 畫面。

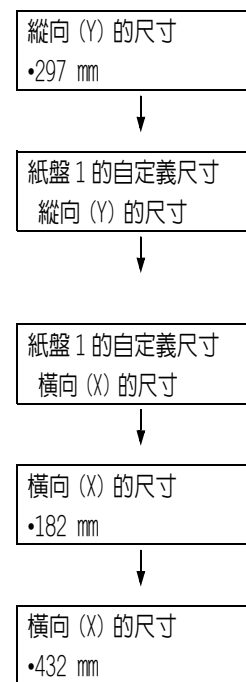

## 變更紙盤 1 - 4 的紙張種類設定

若紙張種類設定與實際置入紙盤的紙張種類不符，碳粉可能無法適當地熔著於紙張上，而造成不佳的列印品質。

執行以下步驟可以變更紙盤 1 - 4 的紙張種類設定。

### 重要

- 若紙張種類設定導致紙張上無法正確熔著且列印品質較差，可嘗試變更為其他紙張種類設定並重新列印。例如，若紙張種類設定針對的是普通紙，可嘗試將其變更為優質紙或再生紙。

### 補充

- 有關紙張和控制面板設定的詳情，請參照“標準紙張和經過測試的紙張”（第 90 頁）。

1. 在控制面板上，按 <功能> 鍵以顯示選單畫面。
2. 按 <▼> 鍵，直到顯示 [ 機器管理者畫面 ] 為止。
3. 按 <▶> 或 <確定> 鍵進行選擇。即顯示 [ 網路 / 連接埠設定 ]。
4. 按 <▼> 鍵，直到顯示 [ 列印設定 ] 為止。
5. 按 <▶> 或 <確定> 鍵進行選擇。即顯示 [ 紙張替換 ]。
6. 按 <▼> 鍵，直到顯示 [ 紙盤的紙張種類 ] 為止。
7. 按 <▶> 或 <確定> 鍵進行選擇。即顯示 [ 紙盤 1 ]。
8. 按 <▼> 鍵直到顯示所需的紙盤，然後按 <▶> 鍵顯示其目前設定。即顯示目前的設定值。
9. 按 <▼> 鍵，直到顯示所需的紙張種類為止。（範例：OHP 投影膠片）
10. 按 <確定> 鍵以套用設定。

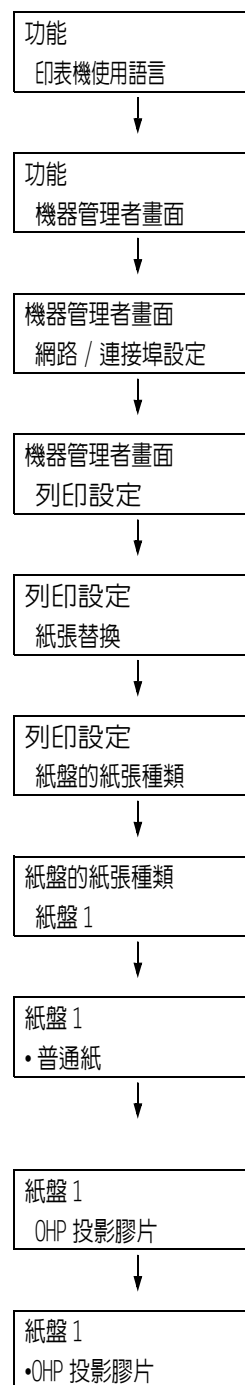



- 若要配置其他紙盤的設定，請按 <◀> 鍵或 <返回> 鍵，直到顯示步驟 8 中的畫面。然後，重複隨後的步驟。  
若要退出設定操作，請按 <功能> 鍵回到到 [可以列印] 畫面。

## 配置每種紙張種類的畫質處理設定

印表機將按照目前紙張種類設定來執行影像品質處理。執行以下步驟可以變更特定種類紙張的影像品質處理方式。

- 在控制面板上，按 <功能> 鍵以顯示選單畫面。
- 按 <▼> 鍵，直到顯示 [機器管理者畫面] 為止。
- 按 <▶> 或 <確定> 鍵進行選擇。即顯示 [網路 / 連接埠設定]。
- 按 <▼> 鍵，直到顯示 [列印設定] 為止。
- 按 <▶> 或 <確定> 鍵進行選擇。即顯示 [紙張替換]。
- 按 <▼> 鍵，直到顯示 [紙張種類畫質處理] 為止。
- 按 <▶> 或 <確定> 鍵進行選擇。即顯示 [普通紙]。
- 按 <▼> 鍵直到顯示所需的紙張種類，然後按 <▶> 或 <確定> 鍵顯示其目前設定。即顯示目前的設定值。
- 按 <▼> 鍵，直到顯示所需的紙張品質為止。  
(範例：D)
- 按 <確定> 鍵以套用設定。

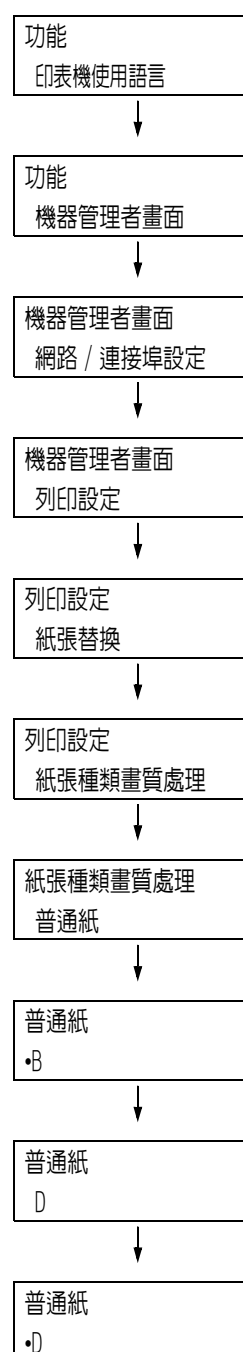

- 若要配置其他種類紙張的設定，請按 <◀> 鍵或 <返回> 鍵，直到顯示步驟 8 中的畫面。然後，重複隨後的步驟。  
若要退出設定操作，請按 <功能> 鍵回到到 [ 可以列印 ] 畫面。

## 自動紙盤選擇功能

若在印表機驅動程式 [ 紙張 / 輸出 ] 標籤上為 [ 紙盤 ] 設定選擇 [ 自動紙張選擇 ] 時進行列印，印表機就會根據所要列印文件的尺寸和方向自動選擇紙盤。此功能稱為「自動紙盤選擇」。

若適合文件的紙盤不只一個，印表機會檢查 [ 紙張種類優先順序 ] 設定，並選擇具有最高優先權的紙盤。若將 [ 紙張種類優先順序 ] 設定設為 [ 不設定 ]，印表機將不會執行自動紙盤選擇。若 [ 紙張種類優先順序 ] 設定對所有紙張種類都相同，印表機就會根據此設定來選擇紙張。

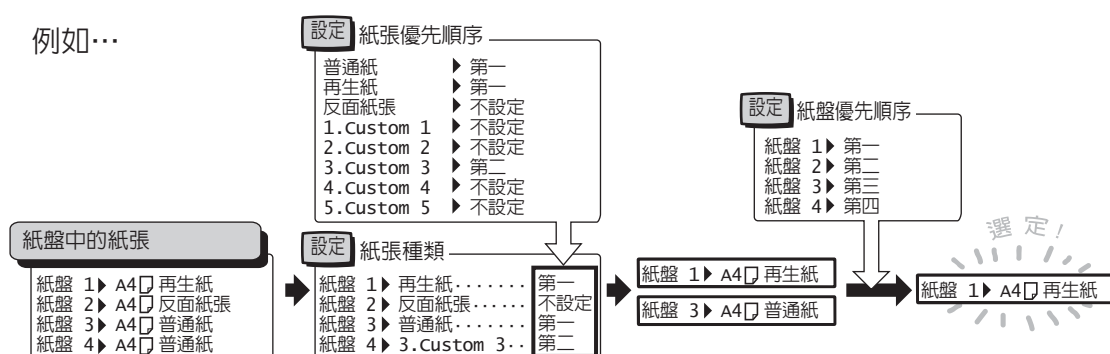

### 補充

- 手送紙盤對於自動紙盤選擇功能而言不可用。
- 若沒有與自動選擇的紙盤相對應的紙盤，印表機將顯示一條訊息，提示您置入紙張。您可以對印表機進行程式設計，使該訊息不顯示，並讓印表機在幾乎與文件尺寸等同或較大的紙張上進行列印（替換紙盤功能）。
- 若紙盤在列印時紙張用盡，印表機會自動切換至有相同紙張尺寸和方向的另一個紙盤（自動切換紙盤功能）。對於紙盤中的紙張種類而言，如果將 [ 紙張種類優先順序 ] 設為 [ 不設定 ]，印表機將不會切換紙盤。
- 您可以為相同種類的紙張分配名稱，並將其配置為自定義紙張。例如，若在紙盤中置入藍色普通紙，您可將其命名為「Plain blue」，以便與其他普通紙做出區別。

### 請參照

- "[ 列印設定 ]" (第 152 頁)

# 5 控制面板設定

## 5.1 共通選單概要

### 選單構成

控制面板選單由五個共通選單和六個模式選單構成。本節主要說明共通選單。

#### 補充

- 在安裝了韓文字型 ROM（選購）時，[KS]、[KSSM] 和 [KS5895] 將新增至模式選單。

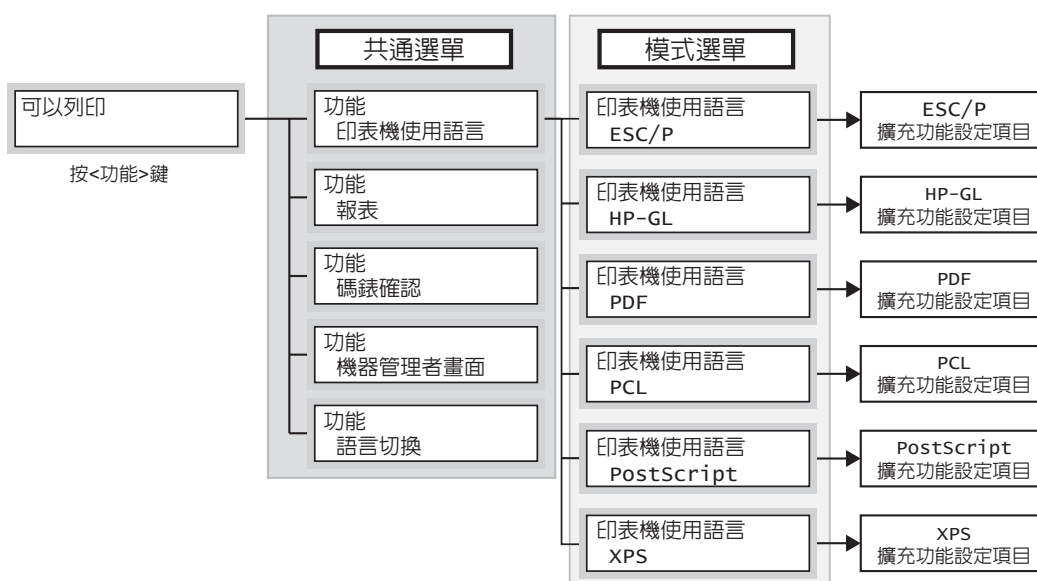

共通選單是用於配置所有列印模式的共通設定的畫面。

各共通選單分為下列結構：

- 共通選單 > 選單項目 > 項目 > 選用值

以下顯示共通選單階層式結構的一部份。

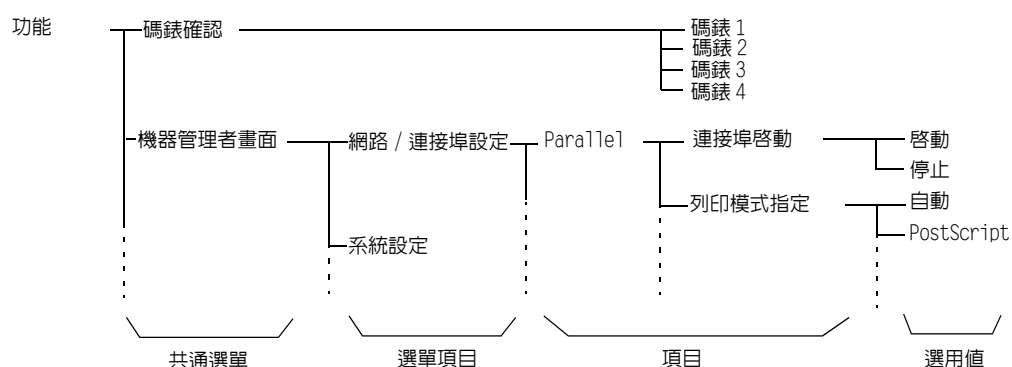

下表介紹共通選單的概要。

| 共通選單    | 說明  | 詳情  |
|---------|---|---|
| 印表機使用語言 | [ESC/P]<br>設定 ESC/P 模擬模式。                                 | 「ESC/P 模擬設定說明書」在 Driver CD Kit 光碟中。         |
|         | [HP-GL]<br>設定 HP-GL 和 HP-GL/2 模擬模式。                       | 「HP-GL、HP-GL/2 模擬設定說明書」在 Driver CD Kit 光碟中。 |
|         | [PDF]<br>配置直接列印 PDF 檔案的設定。                                | "[PDF]" (第 108 頁)                           |
|         | [PCL]<br>設定 PCL 模擬模式。                                     | 「PCL 模擬設定說明書」在 Driver CD Kit 光碟中。           |
|         | [PostScript]<br>設定與 PostScript 有關的設定。                     | "[PostScript]" (第 110 頁)                    |
|         | [XPS]<br>配置直接列印 XPS 檔案的設定。                                | "[XPS]" (第 111 頁)                           |
| 報表      | 供您列印各種報表 / 清單。  | " 列印報表 / 清單 " (第 213 頁)                     |
| 碼錶確認    | 在控制面板上顯示列印的頁數。  | " 依輸出色彩確認碼錶確認 (碼錶) " (第 216 頁)              |
| 機器管理者畫面 | [ 網路 / 連接埠設定 ]<br>設定主機介面和啟動其通信所需的設定。                      | "[ 網路 / 連接埠設定 ]" (第 112 頁)                  |
|         | [ 系統設定 ]<br>設定印表機的基本功能，例如警告音和節電功能。也可以設定控制面板的密碼，以防設定被意外變更。 | "[ 系統設定 ]" (第 136 頁)                        |
|         | [ 列印設定 ]<br>設定紙盤和自動紙盤選擇功能。                                | "[ 列印設定 ]" (第 152 頁)                        |
|         | [ 記憶體設定 ]<br>變更記憶體大小和各個介面的套表記憶體。                          | "[ 記憶體設定 ]" (第 163 頁)                       |
|         | [ 畫質校正 ]<br>在列印品質的色彩濃度發生變化時用於調整色彩濃度。                      | "[ 畫質校正 ]" (第 165 頁)                        |
|         | [ 初值化 / 資料刪除 ]<br>將硬碟和設定初值化，並刪除儲存於印表機中的資料 (例如套表)。         | "[ 初值化 / 資料刪除 ]" (第 167 頁)                  |
| 語言切換    | 切換控制面板顯示幕語言。  | "[ 語言切換 ]" (第 169 頁)                        |

#### 請參照

- 有關設定各個選單項目的基本步驟的詳情，請參照 " 基本步驟 " (第 105 頁)。

#### 補充

- XPS 代表 XML Paper Specification (XML 紙張規格)。

# 變更設定

## 基本步驟

若要顯示選單畫面或上下移動選單以選擇印表機設定，請使用控制面板的下列按鈕。

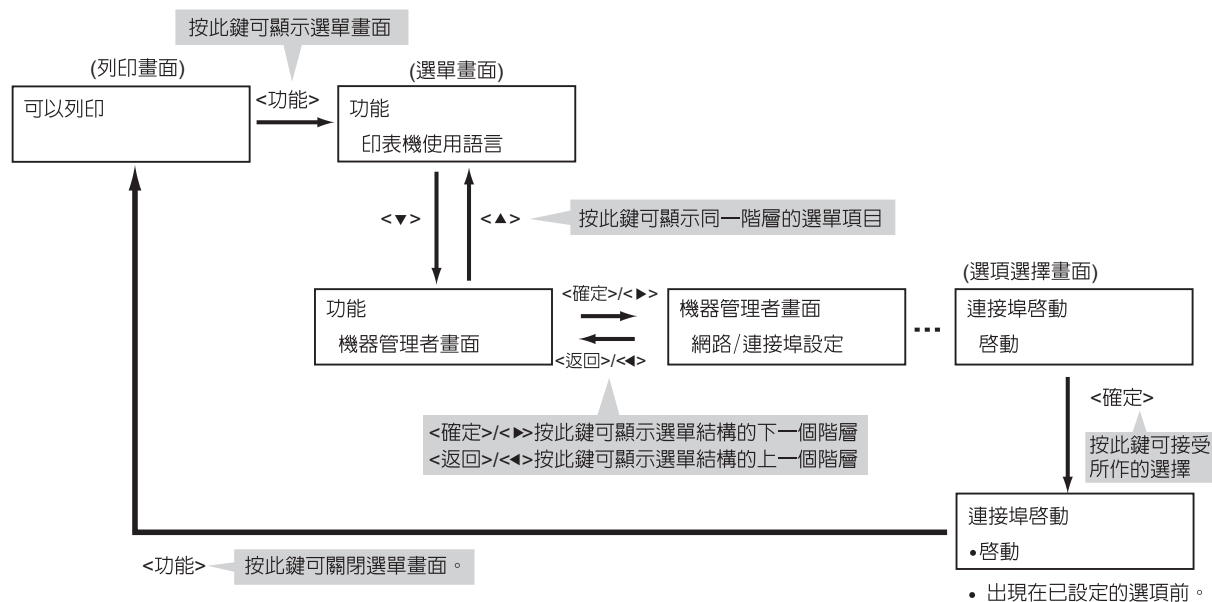

### 補充

- 一旦按下 <確定> 鍵儲存數值之後，數值前面會出現一個 (•) 標誌。若要變更數值，請回到起始畫面重複前述步驟。
- 若要啟用某些項目的設定，有時必須重新啟動印表機。在此情況下，印表機將在退出選單畫面後自動重新啟動。

## 將數值重設為初值

若要將數值重設為初值，在顯示數值後同時按 <▲> 和 <▼> 鍵。

若按下鍵，原廠預設值會出現在顯示幕上。若要接受此數值，按 <確定> 鍵。

## 設定範例：變更睡眠模式開始時間

在此範例中，我們將共通選單中操作的睡眠模式開始時間設定為 240 分鐘。

1. 按控制面板上的 <功能> 鍵以顯示選單畫面。

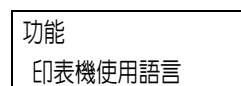

2. 按 <▼> 鍵，直到顯示 [ 機器管理者畫面 ] 為止。

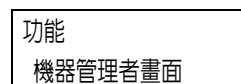

### 補充

- 若錯過了想要選擇的項目，按 <▲> 鍵即可回到該項目。

3. 按 <▶> 或 <確定> 鍵進行選擇。移至下一層級。

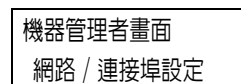

### 補充

- 若在錯誤的項目上按了 <▶> 或 <確定> 鍵，按 <◀> 或 <返回> 鍵即可回到前一畫面。
- 若想要從頭開始，請按 <功能> 鍵。

4. 按 <▼> 鍵，直到顯示 [ 系統設定 ] 為止。

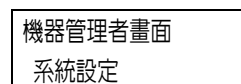

5. 按 <▶> 或 <確定> 鍵進行選擇。移至下一層級。

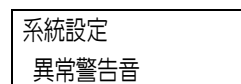

6. 按 <▼> 鍵，直到顯示 [ 睡眠模式開始時間 ] 為止。

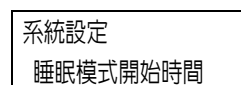

7. 按 <▶> 或 <確定> 鍵進行選擇。即顯示目前的設定值。

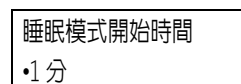

8. 按 <▲> 或 <▼> 鍵以顯示 [ 240 分 ]。

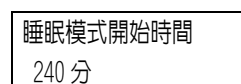

### 補充

- 按住 <▲> 或 <▼> 鍵即可輪流顯示選項。

9. 按 <確定> 鍵以確認選擇。即接受此數值。

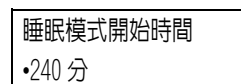

10. 設定即完成。按 <功能> 鍵回到 [ 可以列印 ] 畫面。



## 5.2 共通選單設定

---

本節說明共通選單中的設定。

### 補充

- 有關如何設定各選單項目的詳情，請參照「變更設定」（第 105 頁）。
- 有些選單項目也可在 CentreWare Internet Services 上配置。有關詳情，請參照 CentreWare Internet Services 的線上說明。
- 有關共通選單的完整清單，請參照「控制面板樹狀選單」（第 301 頁）。

### [ 印表機使用語言 ]

---

[ 印表機使用語言 ] 選單由四個子選單構成：[ESC/P]、[HP-GL]、[PDF]、[PCL]、[PostScript] 和 [XPS]。

#### [ESC/P]

---

有關 [ESC/P] 下的項目詳情，請參照印表機隨附 Driver CD Kit 光碟上的「ESC/P 模擬設定說明書」。

#### [HP-GL]

---

有關 [HP-GL] 下的項目詳情，請參照印表機隨附 Driver CD Kit 光碟上的「HP-GL、HP-GL/2 模擬設定說明書」。

## [PDF]

可供您將 PDF 檔案直接傳送至印表機。

### 補充

- 不使用 ContentsBridge Utility (Fuji Xerox Co., Ltd. 的軟體) 列印 PDF 檔案時, 將啟用 [份數]、[雙面列印]、[列印模式]、[密碼]、[分頁 (依份數)]、[紙張尺寸]、[排版] 和 [色彩模式] 設定。有關詳情, 請參照 "3.9 直接列印 PDF 檔案" (第 80 頁)。



| 設定     | 說明  |
|--------|---|
| 列印處理模式 | 設定 PDF 檔案的列印處理模式。 <ul style="list-style-type: none"><li>• [PDF Bridge] (初值)<br/>PDF 檔案使用安裝在印表機上的 PDF Bridge 功能處理。</li><li>• [PS]<br/>PDF 檔案使用 PostScript 功能處理。</li></ul> <b>補充</b> <ul style="list-style-type: none"><li>• 選擇 [PS] 時的列印結果與選擇 [PDF Bridge] 時的列印結果不同。</li></ul> |
| 份數     | 設定列印數量。 <ul style="list-style-type: none"><li>• [1 份] 至 [999 份] (初值: [1 份])</li></ul> <b>補充</b> <ul style="list-style-type: none"><li>• 視使用於檔案傳輸的通訊協定而定, 通訊協定上指定的數值可能優先於 [份數] 設定。</li></ul>   |



| 設定       | 說明  |
|----------|---|
| 雙面列印     | <p>設定是否啓用雙面列印。</p> <ul style="list-style-type: none"> <li>• [無] (初值)<br/>停用雙面列印。</li> <li>• [長邊裝訂]<br/>列印一頁的反面，使完成的文件可像書本一樣打開。</li> <li>• [短邊裝訂]<br/>列印一頁的反面，使完成的文件可像日曆一樣打開。</li> </ul> <p><b>補充</b></p> <ul style="list-style-type: none"> <li>• 此選項只會在安裝了雙面列印器 (選購) 時出現。</li> </ul>   |
| 列印模式     | <p>將列印模式設為下列模式之一：</p> <ul style="list-style-type: none"> <li>• [高速度]<br/>以比 [標準] 更快的速度列印文件。</li> <li>• [標準] (初值)<br/>以標準速度和標準影像品質列印文件。</li> <li>• [高畫質]<br/>產生比 [標準] 更高的畫質，但列印速度較慢。</li> </ul>  |
| 密碼       | <p>列印受密碼保護的 PDF 前，請在此設定密碼。只有密碼與您在此設定的密碼相符時，檔案才會被列印。<br/>密碼最多可輸入 32 個位元長的英數字元。<br/>(請參照 P. 169 的 *4。)</p>  |
| 分頁 (依份數) | <p>設定是否將多份文件分頁。(1, 2, 3...1, 2, 3...)</p> <ul style="list-style-type: none"> <li>• [無] (初值)</li> <li>• [有]</li> </ul>   |
| 紙張尺寸     | <p>設定輸出的紙張尺寸。</p> <ul style="list-style-type: none"> <li>• [自動] (初值)<br/>依據 PDF 檔案的尺寸和設定自動判定輸出尺寸。</li> <li>• [A4] 或 [8.5 x 11"]<br/>根據在 [機器管理者畫面] &gt; [列印設定] &gt; [列印紙張尺寸初值] 下選擇的選項顯示 [A4] 或 [8.5 x 11"]。</li> </ul>   |
| 排版       | <p>設定輸出排版。</p> <ul style="list-style-type: none"> <li>• [自動倍率] (初值)<br/>自動選取輸出尺寸 (A4 或 Letter，視要列印的 PDF 檔案尺寸而定) 並計算縮放倍率，在輸出紙張上盡量將檔案列印得大一些。</li> <li>• [100% (等倍)]<br/>無論輸出尺寸為何，都以原始尺寸列印 PDF 檔案。</li> <li>• [目錄 (小冊子)]<br/>從一套雙面列印的文件製作小冊子。可正確地安排各頁的位置以產生輸出，折疊時的順序像一本書。視頁面結構而定，不能使用 [目錄 (小冊子)] 時可改用 [自動倍率]。[紙張尺寸] 是 [A4] 時，輸出尺寸為 A4。[紙張尺寸] 是 [自動] 時，輸出尺寸為 A3 或 A4。</li> <li>• [2 合 1]<br/>在一張紙上列印兩頁。選擇這項時，輸出尺寸為 A4。</li> <li>• [4 合 1]<br/>在一張紙上列印四頁。選擇這項時，輸出尺寸為 A4。</li> </ul> <p><b>補充</b></p> <ul style="list-style-type: none"> <li>• 若在 [列印處理模式] 中選擇 [PS]，此項目將不會出現。</li> <li>• 若要使用 [目錄 (小冊子)]，則必須安裝雙面列印器 (選購)。若沒有安裝雙面列印器，印表機只會執行單面列印。</li> </ul> |
| 色彩模式     | <p>設定輸出色彩。</p> <ul style="list-style-type: none"> <li>• [彩色 (自動)] (初值)<br/>自動決定各頁的輸出色彩。含有黑白以外色彩的頁面會以彩色列印，而只有黑白兩色的頁面則會以黑白列印。</li> <li>• [黑白]<br/>以黑白列印文件。</li> </ul>   |

## [PCL]

有關 [PCL] 下的項目詳情，請參照印表機隨附 Driver CD Kit 光碟上的「PCL 模擬設定說明書」。

## [PostScript]

配置與 PostScript 相關的設定。

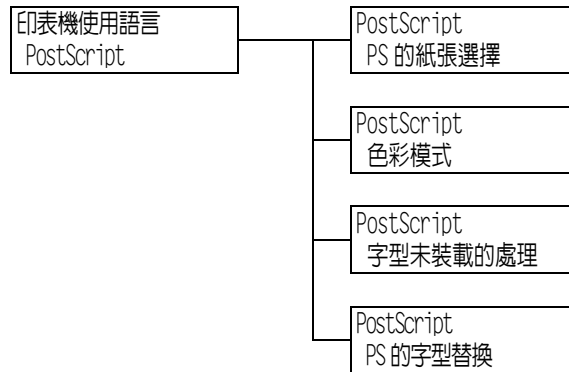

| 設定       | 說明  |
|----------|---|
| PS 的紙張選擇 | 設定是否啓用 PostScript DMS (Deferred Media Selection) 功能。 <ul style="list-style-type: none"><li>• [ 自動 ] (初值)<br/>啓用 DMS 功能。</li><li>• [ 選擇紙盤 ]<br/>停用 DMS 功能並選擇紙盤。</li></ul>  |
| 色彩模式     | 設定 PostScript 輸出期間 PDF 檔案的預設輸出色彩。 <ul style="list-style-type: none"><li>• [ 彩色 ] (初值)</li><li>• [ 黑白 ]</li></ul>  |
| 字型未裝載的處理 | 設定在工作中找不到指定的 PostScript 字型時要進行的處理。 <ul style="list-style-type: none"><li>• [ 替換字型並列印 ] (初值)<br/>以工作中指定的替代字型列印文件。可以使用 Courier 替代字型。</li><li>• [ 中止列印 ]<br/>停止列印。</li></ul> |
| PS 的字型替換 | 設定找不到工作中指定的 PostScript 字型時是否使用 ATCx 進行字型替代。 <ul style="list-style-type: none"><li>• [ 使用 ATCx ] (初值)</li><li>• [ 不使用 ATCx ]</li></ul>                                     |

## [XPS]

---

設定與 XPS 相關的設定。

### 補充

- XPS 代表 XML Paper Specification (XML 紙張規格)。

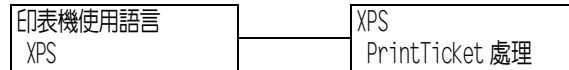

| 設定             | 說明  |
|----------------|---|
| PrintTicket 處理 | 設定讀取 XPS 文件中列出的列印設定 (PrintTicket) 時印表機的操作。 <ul style="list-style-type: none"><li>• [無效]<br/>不執行 PrintTicket 處理。</li><li>• [標準模式] (初值)<br/>在 [標準模式] 中執行 PrintTicket 處理。</li><li>• [互換模式]<br/>根據 Microsoft 規格執行 PrintTicket 中列出的列印設定。</li></ul> |

## [報表]

---

供您列印各種報表 / 清單。有關報表 / 清單以及如何列印的詳情，請參照 "7.2 列印報表 / 清單" (第 213 頁)。

### 補充

- 可列印的報表 / 清單會因印表機上安裝的選購配件而不同。有關詳情，請參照 "列印報表 / 清單" (第 213 頁)。

## [碼錶確認]

---

在控制面板上顯示列印的頁數。碼錶資訊可依據輸出色彩確認。有關碼錶資訊以及如何顯示的詳情，請參照 "依輸出色彩確認碼錶確認 (碼錶)" (第 216 頁)。

## [ 機器管理者畫面 ]

[ 機器管理者畫面 ] 選單由六個子選單構成：[ 網路 / 連接埠設定 ]、[ 系統設定 ]、[ 列印設定 ]、[ 記憶體設定 ]、[ 畫質校正 ] 和 [ 初值化 / 資料刪除 ]。

### [ 網路 / 連接埠設定 ]

此選單只會在安裝了平行連接埠卡（選購）時出現。

#### [Parallel]

##### 補充

- 此選單只會在安裝了平行連接埠卡（選購）時出現。

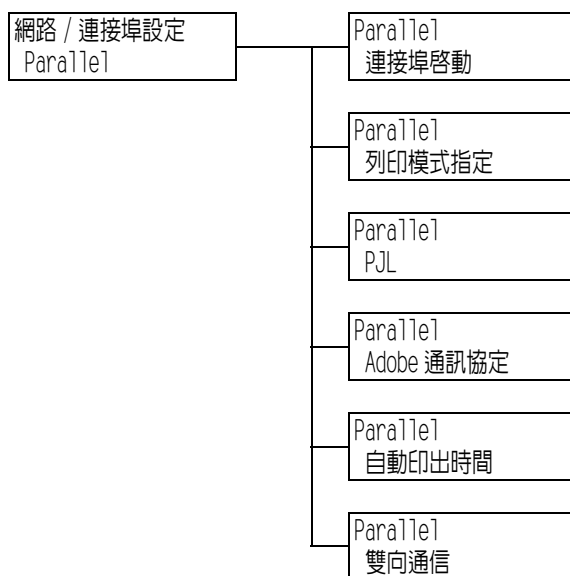

| 設定     | 說明  |
|--------|---|
| 連接埠啟動  | <p>設定是否要在印表機啟動時啟用或停用 Parallel 連接埠。</p> <ul style="list-style-type: none"> <li>• [ 啟動 ]</li> <li>• [ 停止 ]（初值）</li> </ul> <p><b>重要</b></p> <ul style="list-style-type: none"> <li>• 記憶體不足時，停用不使用的連接埠或變更 [ 記憶體設定 ] 下的記憶體配置。</li> </ul>   |
| 列印模式指定 | <p>設定處理資料的方式（語言模擬）。</p> <ul style="list-style-type: none"> <li>• [ 自動 ]（初值）<br/>從電腦接收資料後，印表機會自動偵測其語言模擬，並以此為依據處理資料。*1（請參照 P. 169。）</li> <li>• [PostScript] [ESC/P] [HP-GL/2] [PCL] [TIFF] [KS] [KSSM] [KS5895]<br/>從電腦接收資料後，印表機會以選定的列印語言處理資料。</li> <li>• [HexDump]<br/>為了確認從電腦接收的資料內容，供您以 ASCII 代碼（十六進位格式）列印出資料。*3（請參照 P. 169。）</li> </ul> <p><b>補充</b></p> <ul style="list-style-type: none"> <li>• [KS]、[KSSM] 和 [KS5895] 會在安裝了韓文字型 ROM（選購）時出現。</li> </ul> |
| PJI    | <p>設定是否要啟用或停用電腦傳送的 PJI 命令。</p> <p>PJI 命令控制列印工作，並且用於使用印表機驅動程式列印的工作。使用 PJI 命令可讓您在印表機處理另一種語言模擬時為下一個工作指定語言模擬。*5（請參照 P. 169。）</p> <ul style="list-style-type: none"> <li>• [ 有效 ]（初值）</li> <li>• [ 無效 ]</li> </ul>   |

| 設定         | 說明   |
|------------|--|
| Adobe 通訊協定 | 設定 PostScript 通訊協定。 <ul style="list-style-type: none"> <li>• [標準] (初值)<br/>通訊協定為 ASCII 格式時，請選擇此項。</li> <li>• [二進位制]<br/>通訊協定為二進位格式時，請選擇此項。某些資料的列印速度比使用 [標準] 通訊協定時慢。</li> <li>• [TBCP]<br/>通訊協定為 ASCII 和二進位格式並使用控制代碼在兩者之間切換時，請選擇此項。</li> </ul> <b>補充</b> <ul style="list-style-type: none"> <li>• 請依據列印驅動程式上指定的資料格式選擇適當的選項。</li> <li>• [Adobe 通訊協定] 只有在以 PostScript 列印時啟用。</li> </ul> |
| 自動印出時間     | 設定未連續收到資料時，自動列印印表機中的剩餘資料並退出的時間。設定介於 5 到 1275 秒之間的時間，以 5 秒為單位增加數值。收到最後一份資料後，若於此處設定的時間內未收到下一份資料時，將認為工作已完成。*2 (請參照 P. 169。)<br><ul style="list-style-type: none"> <li>• [30 秒] (初值)</li> </ul>  |
| 雙向通信       | 設定是否啟用雙向平行通訊 (IEEE1284)。 <ul style="list-style-type: none"> <li>• [有效] (初值)</li> <li>• [無效]</li> </ul>   |

[LPD]

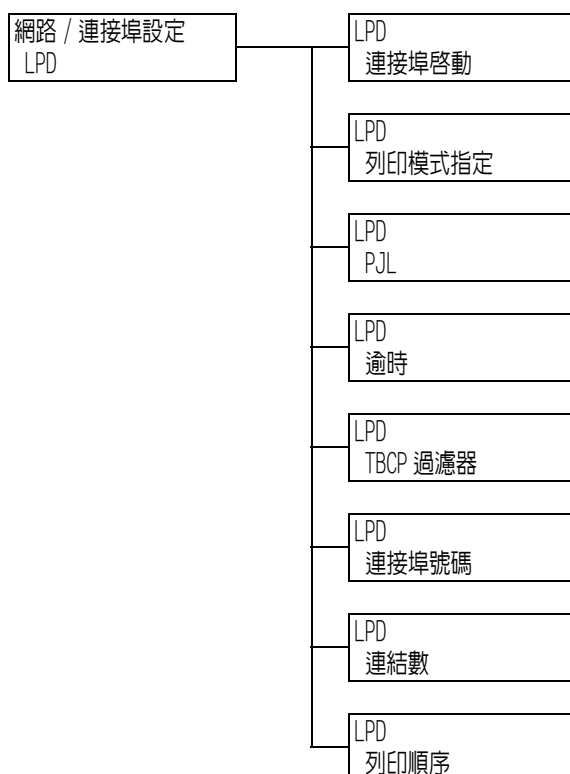

| 設定     | 說明   |
|--------|--|
| 連接埠啟動  | <p>設定是否要在印表機啟動時啟用或停用 LPD 連接埠。</p> <ul style="list-style-type: none"> <li>• [ 啟動 ] (初值)</li> <li>• [ 停止 ]</li> </ul> <p><b>補充</b></p> <ul style="list-style-type: none"> <li>• 必須設定 IP 位址以啟用 LPD 連接埠。</li> </ul> <p><b>重要</b></p> <ul style="list-style-type: none"> <li>• 若在連接埠啟用的情形下印表機記憶體用盡，此連接埠有時會自動停用。若出現此情況，請停用不使用的連接埠，或變更 [ 記憶體設定 ] 下的記憶體配置。</li> </ul>  |
| 列印模式指定 | <p>設定處理資料的方式 (語言模擬)。</p> <ul style="list-style-type: none"> <li>• [ 自動 ] (初值)</li> </ul> <p>從電腦接收資料後，印表機會自動偵測其語言模擬，並以此為依據處理資料。*1 (請參照 P. 169。)</p> <ul style="list-style-type: none"> <li>• [PostScript] [ESC/P] [HP-GL/2] [PCL] [TIFF] [KS] [KSSM] [KS5895]</li> </ul> <p>從電腦接收資料後，印表機會以選定的列印語言處理資料。</p> <ul style="list-style-type: none"> <li>• [HexDump]</li> </ul> <p>為了確認從電腦接收的資料內容，供您以 ASCII 代碼 (十六進位格式) 列印出資料。*3 (請參照 P. 169。)</p> <p><b>補充</b></p> <ul style="list-style-type: none"> <li>• [KS]、[KSSM] 和 [KS5895] 會在安裝了韓文字型 ROM (選購) 時出現。</li> </ul> |
| PJJ    | <p>設定是否要啟用或停用電腦傳送的 PJJ 命令。</p> <p>PJJ 命令控制列印工作，並且用於使用印表機驅動程式列印的工作。使用 PJJ 命令可讓您在印表機處理另一種語言模擬時為下一個工作指定語言模擬。*5 (請參照 P. 169。)</p> <ul style="list-style-type: none"> <li>• [ 有效 ] (初值)</li> <li>• [ 無效 ]</li> </ul>  |

| 設定              | 說明   |
|-----------------|--|
| <b>逾時</b>       | 設定在此時間後若未收到資料則取消接收資料。指定介於 2 到 3600 秒之間的數值，以 1 秒為單位增加數值。*2（請參照 P. 169。） <ul style="list-style-type: none"> <li>• [16 秒]（初值）</li> </ul>  |
| <b>TBCP 過濾器</b> | 設定是否在處理 PostScript 資料期間啟用或停用 [TBCP 過濾器]。 <ul style="list-style-type: none"> <li>• [無效]（初值）</li> <li>• [有效]</li> </ul>  |
| <b>連接埠號碼</b>    | 設定連接埠號碼在 1 到 65535 的範圍內。*2（請參照 P. 169） <ul style="list-style-type: none"> <li>• [515]（初值）</li> </ul> <b>補充</b> <ul style="list-style-type: none"> <li>• 設定唯一的連接埠號碼。</li> </ul> |
| <b>連結數</b>      | 設定可以同時經由 LPD 連接到印表機的用戶端最大數量。指定介於 1 到 10 之間的數值。 <ul style="list-style-type: none"> <li>• [5]（初值）</li> </ul>   |
| <b>列印順序</b>     | 設定列印資料預約。 <ul style="list-style-type: none"> <li>• [資料處理順序]（初值）<br/>印表機按照它處理的順序列印資料。</li> <li>• [列印受理順序]<br/>印表機按照它接收的順序列印資料。</li> </ul>                                       |

## [NetWare]

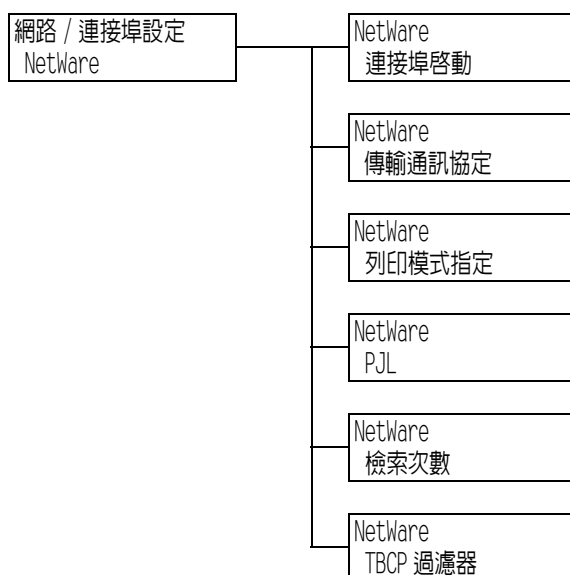

| 設定     | 說明   |
|--------|--|
| 連接埠啟動  | <p>設定是否要在印表機啟動時啟用或停用 NetWare 連接埠。</p> <ul style="list-style-type: none"> <li>• [ 啟動 ]</li> <li>• [ 停止 ] (初值)</li> </ul> <p><b>重要</b></p> <ul style="list-style-type: none"> <li>• 若在連接埠啟用的情形下印表機記憶體用盡，此連接埠有時會自動停用。若出現此情況，請停用不使用的連接埠，或變更 [ 記憶體設定 ] 下的記憶體配置。</li> </ul>  |
| 傳輸通訊協定 | <p>設定 NetWare 使用的傳輸層的通訊協定。可以選擇 IPX/SPX 和 TCP/IP 中的一個或兩者。</p> <ul style="list-style-type: none"> <li>• [TCP/IP, IPX/SPX] (初值)</li> <li>• [TCP/IP]</li> <li>• [IPX/SPX]</li> </ul> <p><b>補充</b></p> <ul style="list-style-type: none"> <li>• 使用 TCP/IP 通訊協定時，印表機和用戶端電腦都必須有 IP 位址。</li> </ul>   |
| 列印模式指定 | <p>設定處理資料的方式 (語言模擬)。</p> <ul style="list-style-type: none"> <li>• [ 自動 ] (初值)</li> </ul> <p>從電腦接收資料後，印表機會自動偵測其語言模擬，並以此為依據處理資料。*1 (請參照 P. 169。)</p> <ul style="list-style-type: none"> <li>• [PostScript] [ESC/P] [HP-GL/2] [PCL] [TIFF] [KS] [KSSM] [KS5895]</li> </ul> <p>從電腦接收資料後，印表機會以選定的列印語言處理資料。</p> <ul style="list-style-type: none"> <li>• [HexDump]</li> </ul> <p>為了確認從電腦接收的資料內容，供您以 ASCII 代碼 (十六進位格式) 列印出資料。*3 (請參照 P. 169。)</p> <p><b>補充</b></p> <ul style="list-style-type: none"> <li>• [KS]、[KSSM] 和 [KS5895] 會在安裝了韓文字型 ROM (選購) 時出現。</li> </ul> |
| PjL    | <p>設定是否要啟用或停用電腦傳送的 PjL 命令。</p> <p>PjL 命令控制列印工作，並且用於使用印表機驅動程式列印的工作。使用 PjL 命令可讓您在印表機處理另一種語言模擬時為下一個工作指定語言模擬。*5 (請參照 P. 169。)</p> <ul style="list-style-type: none"> <li>• [ 有效 ] (初值)</li> <li>• [ 無效 ]</li> </ul>  |



| 設定       | 說明  |
|----------|---|
| 檢索次數     | 設定搜尋檔案伺服器的次數。<br>設定 1 到 100 之間的數值（以「次」為單位）或 [無限制]。搜尋將以 1 分鐘的間隔執行。*2（請參照 P. 169。） <ul style="list-style-type: none"> <li>• [無限制]（初值）</li> <li>• [1 次] 至 [100 次]</li> </ul> |
| TBCP 過濾器 | 設定是否在處理 PostScript 資料期間啟用或停用 [TBCP 過濾器]。 <ul style="list-style-type: none"> <li>• [無效]（初值）</li> <li>• [有效]</li> </ul>   |

[SMB]

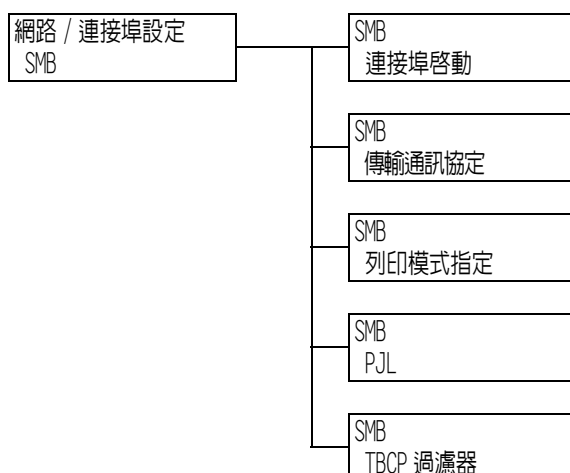

| 設定       | 說明  |
|----------|---|
| 連接埠啟動    | <p>設定是否要在印表機啟動時啟用或停用 SMB 連接埠。</p> <ul style="list-style-type: none"> <li>• [ 啟動 ] (初值)</li> <li>• [ 停止 ]</li> </ul> <p><b>重要</b></p> <ul style="list-style-type: none"> <li>• 若在連接埠啟用的情形下印表機記憶體用盡，此連接埠有時會自動停用。若出現此情況，請停用不使用的連接埠，或變更 [ 記憶體設定 ] 下的記憶體配置。</li> </ul>   |
| 傳輸通訊協定   | <p>設定 SMB 使用的傳輸層的通訊協定。</p> <p>可以選擇 NetBEUI 和 TCP/IP 中的任一個或兩者。</p> <ul style="list-style-type: none"> <li>• [TCP/IP, NetBEUI] (初值)</li> <li>• [TCP/IP]</li> <li>• [NetBEUI]</li> </ul> <p><b>補充</b></p> <ul style="list-style-type: none"> <li>• 使用 TCP/IP 通訊協定時，印表機和用戶端電腦都必須有 IP 位址。</li> </ul>   |
| 列印模式指定   | <p>設定處理資料的方式 (語言模擬)。</p> <ul style="list-style-type: none"> <li>• [ 自動 ] (初值)</li> </ul> <p>從電腦接收資料後，印表機會自動偵測其語言模擬，並以此為依據處理資料。*1 (請參照 P. 169。)</p> <ul style="list-style-type: none"> <li>• [PostScript] [ESC/P] [HP-GL/2] [PCL] [TIFF] [KS] [KSSM] [KS5895]</li> </ul> <p>從電腦接收資料後，印表機會以選定的列印語言處理資料。</p> <ul style="list-style-type: none"> <li>• [HexDump]</li> </ul> <p>為了確認從電腦接收的資料內容，供您以 ASCII 代碼 (十六進位格式) 列出資料。*3 (請參照 P. 169。)</p> <p><b>補充</b></p> <ul style="list-style-type: none"> <li>• [KS]、[KSSM] 和 [KS5895] 會在安裝了韓文字型 ROM (選購) 時出現。</li> </ul> |
| PjL      | <p>設定是否要啟用或停用電腦傳送的 PjL 命令。</p> <p>PjL 命令控制列印工作，並且用於使用印表機驅動程式列印的工作。使用 PjL 命令可讓您在印表機處理另一種語言模擬時為下一個工作指定語言模擬。*5 (請參照 P. 169。)</p> <ul style="list-style-type: none"> <li>• [ 有效 ] (初值)</li> <li>• [ 無效 ]</li> </ul>   |
| TBCP 過濾器 | <p>設定是否在處理 PostScript 資料期間啟用或停用 TBCP 過濾。</p> <ul style="list-style-type: none"> <li>• [ 無效 ] (初值)</li> <li>• [ 有效 ]</li> </ul>  |

## [IPP]

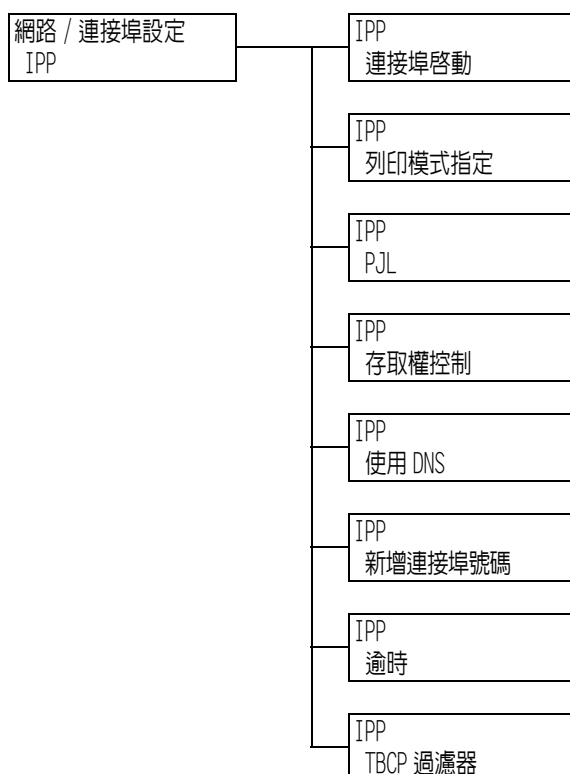

| 設定     | 說明  |
|--------|---|
| 連接埠啟動  | <p>設定是否要在印表機啟動時啟用或停用 IPP 連接埠。</p> <ul style="list-style-type: none"> <li>• [ 啟動 ]</li> <li>• [ 停止 ] (初值)</li> </ul> <p><b>重要</b></p> <ul style="list-style-type: none"> <li>• 若在連接埠啟用的情形下印表機記憶體用盡，此連接埠有時會自動停用。若出現此情況，請停用不使用的連接埠，或變更 [ 記憶體設定 ] 下的記憶體配置。</li> </ul>   |
| 列印模式指定 | <p>設定處理資料的方式 (語言模擬)。</p> <ul style="list-style-type: none"> <li>• [ 自動 ] (初值)<br/>從電腦接收資料後，印表機會自動偵測其語言模擬，並以此為依據處理資料。*1 (請參照 P. 169。)</li> <li>• [PostScript] [ESC/P] [HP-GL/2] [PCL] [TIFF] [KS] [KSSM] [KS5895]<br/>從電腦接收資料後，印表機會以選定的列印語言處理資料。</li> <li>• [HexDump]<br/>為了確認從電腦接收的資料內容，供您以 ASCII 代碼 (十六進位格式) 列印出資料。*3 (請參照 P. 169。)</li> </ul> <p><b>補充</b></p> <ul style="list-style-type: none"> <li>• [KS]、[KSSM] 和 [KS5895] 會在安裝了韓文字型 ROM (選購) 時出現。</li> </ul> |
| PjL    | <p>設定是否要啟用或停用電腦傳送的 PjL 命令。</p> <p>PjL 命令控制列印工作，並且用於使用印表機驅動程式列印的工作。使用 PjL 命令可讓您在印表機處理另一種語言模擬時為下一個工作指定語言模擬。*5 (請參照 P. 169。)</p> <ul style="list-style-type: none"> <li>• [ 有效 ] (初值)</li> <li>• [ 無效 ]</li> </ul>   |
| 存取權控制  | <p>設定停止或刪除列印工作、暫停印表機或取消暫停時，是否啟用或停用存取控制。</p> <ul style="list-style-type: none"> <li>• [ 無效 ] (初值)</li> <li>• [ 有效 ]</li> </ul>   |

| 設定       | 說明   |
|----------|--|
| 使用 DNS   | 設定識別印表機時是否使用登記到 DNS (Domain Name System) 的名稱。 <ul style="list-style-type: none"> <li>• [ 有效 ] (初值)<br/>使用 DNS 名稱。</li> <li>• [ 無效 ]<br/>使用 IP 位址。</li> </ul>   |
| 新增連接埠號碼  | 設定加裝連接埠號碼在 1 到 65535 的範圍內。*2 (請參照 P. 169) <ul style="list-style-type: none"> <li>• [80] (初值)</li> </ul> <b>補充</b> <ul style="list-style-type: none"> <li>• 設定唯一的連接埠號碼。但請注意,使用 HTTP 通訊協定的 InternetServices/IPP/SOAP/UPnP/WSD 連接埠和網際網路服務可以共用相同的連接埠號碼。</li> </ul> |
| 逾時       | 設定在此時間後若未收到資料則取消接收資料。指定介於 0 到 65535 秒之間的數值,以 1 秒為單位增加數值。 <ul style="list-style-type: none"> <li>• [60 秒] (初值)</li> </ul>   |
| TBCP 過濾器 | 設定是否在處理 PostScript 資料期間啟用或停用 [TBCP 過濾器]。 <ul style="list-style-type: none"> <li>• [ 無效 ] (初值)</li> <li>• [ 有效 ]</li> </ul>   |

## [EtherTalk(互換)]

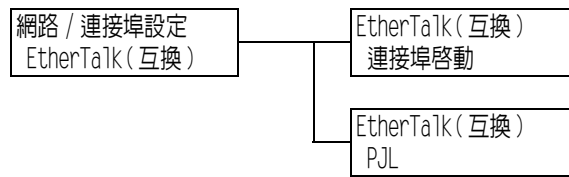

| 設定    | 說明  |
|-------|---|
| 連接埠啟動 | <p>設定是否要在印表機啟動時啟用或停用 EtherTalk 連接埠。</p> <ul style="list-style-type: none"> <li>• [ 啟動 ]</li> <li>• [ 停止 ] (初值)</li> </ul> <p><b>重要</b></p> <ul style="list-style-type: none"> <li>• 若在連接埠啟用的情形下印表機記憶體用盡，此連接埠有時會自動停用。若出現此情況，請停用不使用的連接埠，或變更 [ 記憶體設定 ] 下的記憶體配置。</li> </ul> |
| PJJ   | <p>設定是否要啟用或停用電腦傳送的 PJJ 命令。</p> <p>PJJ 命令控制列印工作，並且用於使用印表機驅動程式列印的工作。使用 PJJ 命令可讓您在印表機處理另一種語言模擬時為下一個工作指定語言模擬。*5 (請參照 P. 169。)</p> <ul style="list-style-type: none"> <li>• [ 有效 ] (初值)</li> <li>• [ 無效 ]</li> </ul>   |

## [Bonjour]

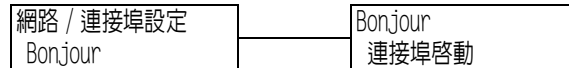

| 設定    | 說明  |
|-------|---|
| 連接埠啟動 | <p>設定是否要在印表機啟動時啟用或停用 Bonjour 連接埠。</p> <ul style="list-style-type: none"> <li>• [ 啟動 ]</li> <li>• [ 停止 ] (初值)</li> </ul> <p><b>補充</b></p> <ul style="list-style-type: none"> <li>• 若要使用 Multicast DNS 功能，請設定 [ 啟動 ]。若要使用 Bonjour 在偵測器印表機上列印，亦請啟用 LPD 連接埠。</li> </ul> <p><b>重要</b></p> <ul style="list-style-type: none"> <li>• 若在連接埠啟用的情形下印表機記憶體用盡，此連接埠有時會自動停用。若出現此情況，請停用不使用的連接埠，或變更 [ 記憶體設定 ] 下的記憶體配置。</li> </ul> |

## [USB-1 (2.0)]

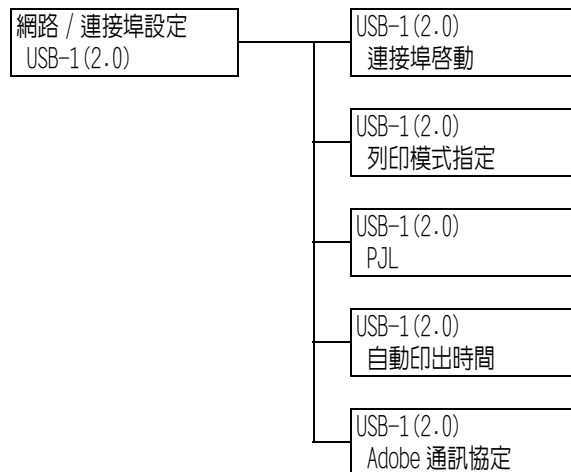

| 設定     | 說明   |
|--------|--|
| 連接埠啟動  | <p>設定是否要在印表機啟動時啟用或停用 USB 2.0 (High Speed) 連接埠。</p> <ul style="list-style-type: none"> <li>• [ 啟動 ] (初值)</li> <li>• [ 停止 ]</li> </ul> <p><b>重要</b></p> <ul style="list-style-type: none"> <li>• 記憶體不足時，停用不使用的連接埠或變更 [ 記憶體設定 ] 下的記憶體配置。</li> </ul>   |
| 列印模式指定 | <p>設定處理資料的方式 (語言模擬)。</p> <ul style="list-style-type: none"> <li>• [ 自動 ] (初值)</li> </ul> <p>從電腦接收資料後，印表機會自動偵測其語言模擬，並以此為依據處理資料。*1 (請參照 P. 169。)</p> <ul style="list-style-type: none"> <li>• [PostScript] [ESC/P] [HP-GL/2] [PCL] [TIFF] [KS] [KSSM] [KS5895]</li> </ul> <p>從電腦接收資料後，印表機會以選定的列印語言處理資料。</p> <ul style="list-style-type: none"> <li>• [HexDump]</li> </ul> <p>為了確認從電腦接收的資料內容，供您以 ASCII 代碼 (十六進位格式) 列印出資料。*3 (請參照 P. 169。)</p> <p><b>補充</b></p> <ul style="list-style-type: none"> <li>• [KS]、[KSSM] 和 [KS5895] 會在安裝了韓文字型 ROM (選購) 時出現。</li> </ul> |
| PJL    | <p>設定是否要啟用或停用電腦傳送的 PJL 命令。</p> <p>PJL 命令控制列印工作，並且用於使用印表機驅動程式列印的工作。使用 PJL 命令可讓您在印表機處理另一種語言模擬時為下一個工作指定語言模擬。*5 (請參照 P. 169。)</p> <ul style="list-style-type: none"> <li>• [ 有效 ] (初值)</li> <li>• [ 無效 ]</li> </ul>  |
| 自動印出時間 | <p>設定未連續收到資料時，自動列印印表機中的剩餘資料並退出的時間。</p> <p>設定在 5 到 1275 秒範圍內的時間，以 5 秒為單位增加數值。*2 (請參照 P. 169。)</p> <p>收到最後一份資料後，若於此處設定的時間內未收到下一份資料時，將認為工作已完成。</p> <ul style="list-style-type: none"> <li>• [30 秒] (初值)</li> </ul>  |

| 設定         | 說明  |
|------------|---|
| Adobe 通訊協定 | <p>設定 PostScript 通訊協定。</p> <ul style="list-style-type: none"> <li>• [標準] (初值)<br/>通訊協定為 ASCII 格式時，請選擇此項。</li> <li>• [二進位制]<br/>資料並無要求特別處理時，請選擇此項。某些資料的列印速度比使用 [標準] 通訊協定時慢。</li> <li>• [TBCP]<br/>通訊協定為 ASCII 和二進位格式並使用控制代碼在兩者之間切換時，請選擇此項。</li> <li>• [RAW]<br/>通訊協定為 Raw 格式時，請選擇此項。EPS 檔案無法透過 USB 介面從 Macintosh 電腦正確列印時，請選擇此項。</li> </ul> <p><b>補充</b></p> <ul style="list-style-type: none"> <li>• 請依據列印驅動程式上指定的資料格式選擇適當的選項。</li> <li>• [Adobe 通訊協定] 只有在以 PostScript 列印時啟用。</li> <li>• 通常以其初值 [標準] 使用此設定。</li> </ul> |

### [USB-2(2.0)]

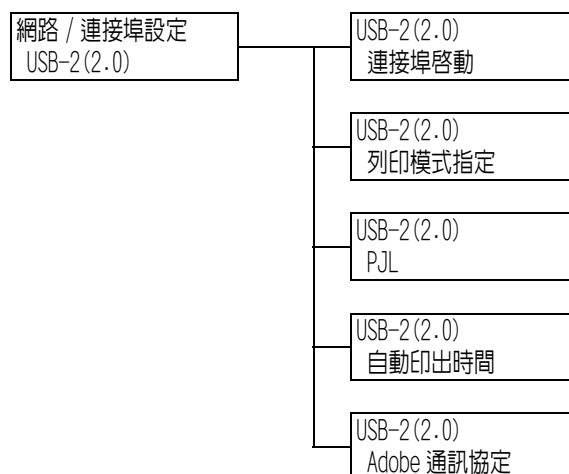

| 設定     | 說明  |
|--------|---|
| 連接埠啟動  | <p>設定是否要在印表機啟動時啟用或停用 USB 連接埠。</p> <ul style="list-style-type: none"> <li>• [啟動] (初值)</li> <li>• [停止]</li> </ul> <p><b>重要</b></p> <ul style="list-style-type: none"> <li>• 記憶體不足時，停用不使用的連接埠或變更 [記憶體設定] 下的記憶體配置。</li> </ul>   |
| 列印模式指定 | <p>設定處理資料的方式 (語言模擬)。</p> <ul style="list-style-type: none"> <li>• [自動] (初值)<br/>從電腦接收資料後，印表機會自動偵測其語言模擬，並以此為依據處理資料。*1 (請參照 P. 169。)</li> <li>• [PostScript] [ESC/P] [HP-GL/2] [PCL] [TIFF] [KS] [KSSM] [KS5895]<br/>從電腦接收資料後，印表機會以選定的列印語言處理資料。</li> <li>• [HexDump]<br/>為了確認從電腦接收的資料內容，供您以 ASCII 代碼 (十六進位格式) 列印出資料。*3 (請參照 P. 169。)</li> </ul> <p><b>補充</b></p> <ul style="list-style-type: none"> <li>• [KS]、[KSSM] 和 [KS5895] 會在安裝了韓文字型 ROM (選購) 時出現。</li> </ul> |

| 設定         | 說明  |
|------------|---|
| PJL        | <p>設定是否要啓用或停用電腦傳送的 PJL 命令。<br/>PJL 命令控制列印工作，並且用於使用印表機驅動程式列印的工作。使用 PJL 命令可讓您在印表機處理另一種語言模擬時為下一個工作指定語言模擬。*5<br/>(請參照 P. 169。)</p> <ul style="list-style-type: none"> <li>• [有效] (初值)</li> <li>• [無效]</li> </ul>  |
| 自動印出時間     | <p>設定未連續收到資料時，自動列印印表機中的剩餘資料並退出的時間。<br/>設定在 5 到 1275 秒範圍內的時間，以 5 秒為單位增加數值。*2 (請參照 P. 169。) 收到最後一份資料後，若於此處設定的時間內未收到下一份資料時，將認為工作已完成。</p> <ul style="list-style-type: none"> <li>• [30 秒] (初值)</li> </ul>   |
| Adobe 通訊協定 | <p>設定 PostScript 通訊協定。</p> <ul style="list-style-type: none"> <li>• [標準] (初值)<br/>通訊協定為 ASCII 格式時，請選擇此項。</li> <li>• [二進位制]<br/>資料並無要求特別處理時，請選擇此項。某些資料的列印速度比使用 [標準] 通訊協定時慢。</li> <li>• [TBCP]<br/>通訊協定為 ASCII 和二進位格式並使用控制代碼在兩者之間切換時，請選擇此項。</li> <li>• [RAW]<br/>通訊協定為 Raw 格式時，請選擇此項。EPS 檔案無法使用 USB 介面從 Macintosh 電腦正確列印時，請選擇此項。</li> </ul> <p><b>補充</b></p> <ul style="list-style-type: none"> <li>• 請依據列印驅動程式上指定的資料格式選擇適當的選項。</li> <li>• [Adobe 通訊協定] 只有在以 PostScript 列印時啓用。</li> <li>• 通常以其初值 [標準] 使用此設定。</li> </ul> |



[ 連接埠 9100 ]

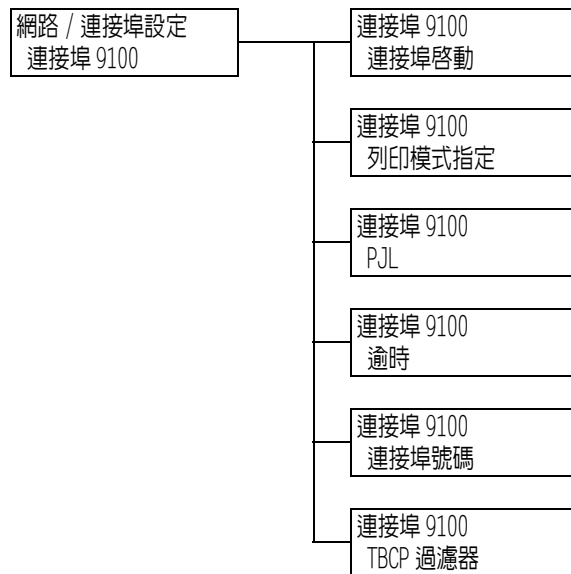

| 設定     | 說明   |
|--------|--|
| 連接埠啟動  | <p>設定是否要在印表機啟動時啟用或停用 Port9100 連接埠。</p> <ul style="list-style-type: none"> <li>• [ 啟動 ] (初值)</li> <li>• [ 停止 ]</li> </ul> <p><b>重要</b></p> <ul style="list-style-type: none"> <li>• 若在連接埠啟用的情形下印表機記憶體用盡，此連接埠有時會自動停用。若出現此情況，請停用不使用的連接埠，或變更 [ 記憶體設定 ] 下的記憶體配置。</li> </ul>   |
| 列印模式指定 | <p>設定處理資料的方式 (語言模擬)。</p> <ul style="list-style-type: none"> <li>• [ 自動 ] (初值)</li> </ul> <p>從電腦接收資料後，印表機會自動偵測其語言模擬，並以此為依據處理資料。*1 (請參照 P. 169。)</p> <ul style="list-style-type: none"> <li>• [PostScript] [ESC/P] [HP-GL/2] [PCL] [TIFF] [KS] [KSSM] [KS5895]</li> </ul> <p>從電腦接收資料後，印表機會以選定的列印語言處理資料。</p> <ul style="list-style-type: none"> <li>• [HexDump]</li> </ul> <p>為了確認從電腦接收的資料內容，供您以 ASCII 代碼 (十六進位格式) 列印出資料。*3 (請參照 P. 169。)</p> <p><b>補充</b></p> <ul style="list-style-type: none"> <li>• [KS]、[KSSM] 和 [KS5895] 會在安裝了韓文字型 ROM (選購) 時出現。</li> </ul> |
| PJI    | <p>設定是否要啟用或停用電腦傳送的 PJI 命令。</p> <p>PJI 命令控制列印工作，並且用於使用印表機驅動程式列印的工作。使用 PJI 命令可讓您在印表機處理另一種語言模擬時為下一個工作指定語言模擬。*5 (請參照 P. 169。)</p> <ul style="list-style-type: none"> <li>• [ 有效 ] (初值)</li> <li>• [ 無效 ]</li> </ul>  |
| 逾時     | <p>設定在此時間後若未收到資料則取消接收資料。指定介於 2 到 65535 秒之間的數值，以 1 秒為單位增加數值。*2 (請參照 P. 169。)</p> <ul style="list-style-type: none"> <li>• [60 秒] (初值)</li> </ul>  |
| 連接埠號碼  | <p>設定連接埠號碼在 1 到 65535 的範圍內。</p> <ul style="list-style-type: none"> <li>• [9100] (初值)</li> </ul> <p><b>補充</b></p> <ul style="list-style-type: none"> <li>• 設定唯一的連接埠號碼。</li> </ul>   |

| 設定       | 說明  |
|----------|---|
| TBCP 過濾器 | 設定是否在處理 PostScript 資料期間啟用或停用 [TBCP 過濾器]。<br><ul style="list-style-type: none"> <li>• [無效] (初值)</li> <li>• [有效]</li> </ul> |

## [UPnP]

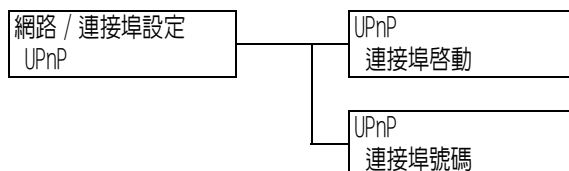

| 設定    | 說明   |
|-------|--|
| 連接埠啟動 | 設定是否要在印表機啟動時啟用或停用 UPnP 連接埠。<br><ul style="list-style-type: none"> <li>• [啟動]</li> <li>• [停止] (初值)</li> </ul> <p><b>重要</b></p> <ul style="list-style-type: none"> <li>• 若在連接埠啟用的情形下印表機記憶體用盡，此連接埠有時會自動停用。若出現此情況，請停用不使用的連接埠，或變更 [記憶體設定] 下的記憶體配置。</li> </ul> |
| 連接埠號碼 | 設定連接埠號碼在 1 到 65535 的範圍內。<br><ul style="list-style-type: none"> <li>• [80] (初值)</li> </ul> <p><b>補充</b></p> <ul style="list-style-type: none"> <li>• 設定唯一的連接埠號碼。但請注意，使用 HTTP 通訊協定的 InternetServices/IPP/SOAP/UPnP/WSD 連接埠和網際網路服務可以共用相同的連接埠號碼。</li> </ul>  |

## [WSD]

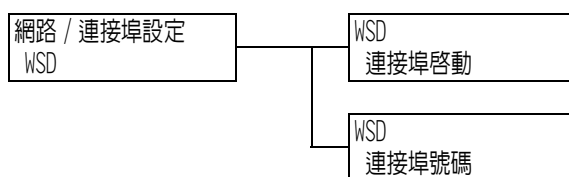

| 設定    | 說明   |
|-------|--|
| 連接埠啟動 | 設定是否要在印表機啟動時啟用或停用 WSD 連接埠。 <ul style="list-style-type: none"> <li>• [ 啟動 ] (初值)</li> <li>• [ 停止 ]</li> </ul> <p><b>重要</b></p> <ul style="list-style-type: none"> <li>• 若在連接埠啟用的情形下印表機記憶體用盡，此連接埠有時會自動停用。若出現此情況，請停用不使用的連接埠，或變更 [ 記憶體設定 ] 下的記憶體配置。</li> </ul> |
| 連接埠號碼 | 設定連接埠號碼在 1 到 65535 的範圍內。 <ul style="list-style-type: none"> <li>• [80] (初值)</li> </ul> <p><b>補充</b></p> <ul style="list-style-type: none"> <li>• 設定唯一的連接埠號碼。但請注意，使用 HTTP 通訊協定的 InternetServices/IPP/SOAP/UPnP/WSD 連接埠和網際網路服務可以共用相同的連接埠號碼。</li> </ul>       |

## [SOAP]

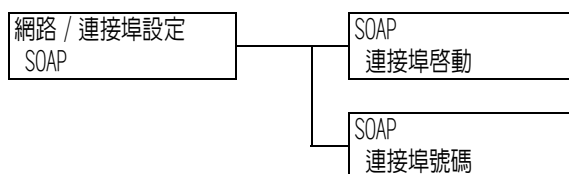

| 設定    | 說明  |
|-------|---|
| 連接埠啟動 | 設定是否要在印表機啟動時啟用或停用 SOAP 連接埠。 <ul style="list-style-type: none"> <li>• [ 啟動 ] (初值)</li> <li>• [ 停止 ]</li> </ul> <p><b>重要</b></p> <ul style="list-style-type: none"> <li>• 若在連接埠啟用的情形下印表機記憶體用盡，此連接埠有時會自動停用。若出現此情況，請停用不使用的連接埠，或變更 [ 記憶體設定 ] 下的記憶體配置。</li> </ul> |
| 連接埠號碼 | 設定連接埠號碼在 1 到 65535 的範圍內。 <ul style="list-style-type: none"> <li>• [80] (初值)</li> </ul> <p><b>補充</b></p> <ul style="list-style-type: none"> <li>• 設定唯一的連接埠號碼。但請注意，使用 HTTP 通訊協定的 InternetServices/IPP/SOAP/UPnP/WSD 連接埠和網際網路服務可以共用相同的連接埠號碼。</li> </ul>        |

## [SNMP 設定]

### 補充

- 在使用應用程式遠端管理多個印表機時必須配置 SNMP。SNMP 管理印表機資訊並將其提供給管理應用程式。

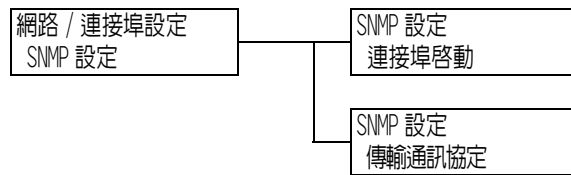

| 設定     | 說明  |
|--------|---|
| 連接埠啟動  | <p>設定是否要在印表機啟動時啟用或停用 SNMP 連接埠。</p> <ul style="list-style-type: none"> <li>• [ 啟動 ] (初值)</li> <li>• [ 停止 ]</li> </ul> <p><b>重要</b></p> <ul style="list-style-type: none"> <li>• 若在連接埠啟用的情形下印表機記憶體用盡，此連接埠有時會自動停用。若出現此情況，請停用不使用的連接埠，或變更 [ 記憶體設定 ] 下的記憶體配置。</li> </ul>  |
| 傳輸通訊協定 | <p>設定 SNMP 使用的傳輸層的通訊協定。可以選擇 IPX 和 UDP 中的任一個或兩者。</p> <ul style="list-style-type: none"> <li>• [UDP] (初值)</li> <li>• [IPX]</li> <li>• [IPX, UDP]</li> </ul> <p><b>補充</b></p> <ul style="list-style-type: none"> <li>• 使用 UDP 通訊協定時，印表機和用戶端電腦都必須有 IP 位址。</li> <li>• 若要決定欲使用哪種 (IPX 或 UDP) 通訊協定，請參照應用程式隨附的說明書。</li> </ul> |

## [TCP/IP 設定]

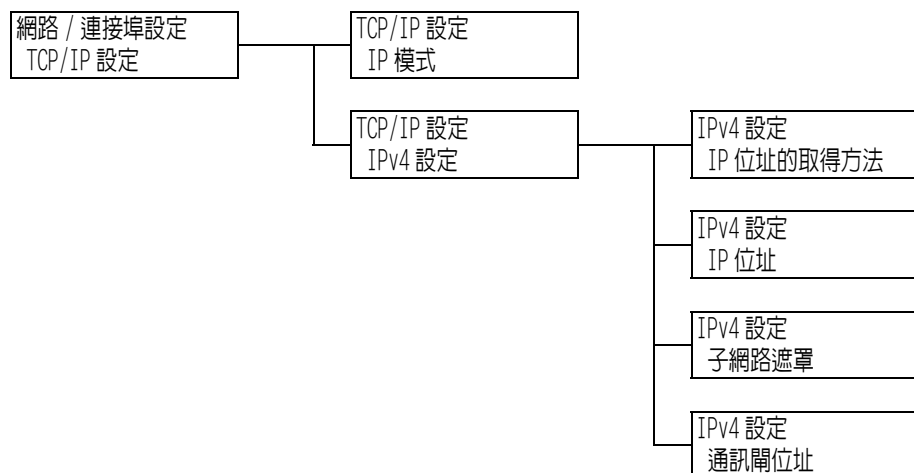

| 設定                | 說明  |            |  |                   |   |
|-------------------|---|------------|--|-------------------|---|
| IP 模式             | 設定 IP 模式。 <ul style="list-style-type: none"> <li>• [IPv6]<br/>使用 IPv6 模式。無需進階設定，因為它會自動配置。</li> <li>• [IPv4]<br/>使用 IPv4 模式。根據 [IPv4 設定] 設定 IP 位址。</li> <li>• [ 雙重架構 ] (初值)<br/>可以選擇 IPv4 和 IPv6 模式。</li> </ul>  |            |  |                   |   |
| IPv4 設定           | 設定 IPv4 設定 <table border="1" data-bbox="517 533 1425 1489"> <tr> <td data-bbox="517 533 676 1088">IP 位址的取得方法</td> <td data-bbox="676 533 1425 1088">               設定使用 TCP/IP 通訊協定所需資訊 (IP 位址、子網路遮罩或閘道位址) 的取得方法。               <ul style="list-style-type: none"> <li>• [DHCP/Autonet] (初值)<br/>自動從有 AutoIP 功能的 DHCP (Dynamic Host Configuration Protocol) 伺服器取得資訊。</li> <li>• [ 用手動設定 ]<br/>以手動方式在控制面板上設定資訊。有關 IP 位址，請洽詢您的網路管理者。</li> <li>• [DHCP]<br/>自動從 DHCP 伺服器取得資訊。</li> <li>• [BOOTP]<br/>自動從 BOOTP 取得資訊。</li> <li>• [RARP]<br/>自動從 RARP 取得資訊。</li> </ul> <b>補充</b> <ul style="list-style-type: none"> <li>• 將 [DHCP/Autonet]、[DHCP]、[BOOTP] 和 [RARP] 變更為 [ 用手動設定 ] 時，有時會顯示設定 IP 位址的畫面。若顯示此畫面，請手動設定 IP 位址。</li> </ul> </td> </tr> <tr> <td data-bbox="517 1088 676 1489">IP 位址，子網路遮罩，通訊閘位址</td> <td data-bbox="676 1088 1425 1489">               供您確認自動獲取的 IP 位址或手動輸入 IP 位址。<br/>               輸入 xxx.xxx.xxx.xxx 格式的 IP 位址。IP 和通訊閘位址中的每個 xxx 可以設為 0 到 255 之間的任何數值。但是，開始的 xxx 不能設為 127 或 224 到 255 之間的任何數值。對於子網路遮罩，每個 xxx 必須設為下列數值中的一個：0、128、192、224、240、248、252、254 和 255。*2 (請參照 P. 169。)<br/><br/> <b>重要</b> <ul style="list-style-type: none"> <li>• 請務必正確設定 IP 位址。設定錯誤的位址可能會造成網路上的問題。</li> <li>• 若在子網路遮罩中沒有輸入正確的位址 (例如，0 位於位元的中間)，則即使在設定數值後按 &lt; 功能 &gt; 鍵，仍會恢復之前的設定。在設定正確數值之前，您無法配置其他項目。</li> <li>• 僅在必須明確指定通訊閘位址時對其進行設定。若通訊閘位址將自動設定，則無需此設定。</li> </ul> </td> </tr> </table> | IP 位址的取得方法 | 設定使用 TCP/IP 通訊協定所需資訊 (IP 位址、子網路遮罩或閘道位址) 的取得方法。 <ul style="list-style-type: none"> <li>• [DHCP/Autonet] (初值)<br/>自動從有 AutoIP 功能的 DHCP (Dynamic Host Configuration Protocol) 伺服器取得資訊。</li> <li>• [ 用手動設定 ]<br/>以手動方式在控制面板上設定資訊。有關 IP 位址，請洽詢您的網路管理者。</li> <li>• [DHCP]<br/>自動從 DHCP 伺服器取得資訊。</li> <li>• [BOOTP]<br/>自動從 BOOTP 取得資訊。</li> <li>• [RARP]<br/>自動從 RARP 取得資訊。</li> </ul> <b>補充</b> <ul style="list-style-type: none"> <li>• 將 [DHCP/Autonet]、[DHCP]、[BOOTP] 和 [RARP] 變更為 [ 用手動設定 ] 時，有時會顯示設定 IP 位址的畫面。若顯示此畫面，請手動設定 IP 位址。</li> </ul> | IP 位址，子網路遮罩，通訊閘位址 | 供您確認自動獲取的 IP 位址或手動輸入 IP 位址。<br>輸入 xxx.xxx.xxx.xxx 格式的 IP 位址。IP 和通訊閘位址中的每個 xxx 可以設為 0 到 255 之間的任何數值。但是，開始的 xxx 不能設為 127 或 224 到 255 之間的任何數值。對於子網路遮罩，每個 xxx 必須設為下列數值中的一個：0、128、192、224、240、248、252、254 和 255。*2 (請參照 P. 169。)<br><br><b>重要</b> <ul style="list-style-type: none"> <li>• 請務必正確設定 IP 位址。設定錯誤的位址可能會造成網路上的問題。</li> <li>• 若在子網路遮罩中沒有輸入正確的位址 (例如，0 位於位元的中間)，則即使在設定數值後按 &lt; 功能 &gt; 鍵，仍會恢復之前的設定。在設定正確數值之前，您無法配置其他項目。</li> <li>• 僅在必須明確指定通訊閘位址時對其進行設定。若通訊閘位址將自動設定，則無需此設定。</li> </ul> |
| IP 位址的取得方法        | 設定使用 TCP/IP 通訊協定所需資訊 (IP 位址、子網路遮罩或閘道位址) 的取得方法。 <ul style="list-style-type: none"> <li>• [DHCP/Autonet] (初值)<br/>自動從有 AutoIP 功能的 DHCP (Dynamic Host Configuration Protocol) 伺服器取得資訊。</li> <li>• [ 用手動設定 ]<br/>以手動方式在控制面板上設定資訊。有關 IP 位址，請洽詢您的網路管理者。</li> <li>• [DHCP]<br/>自動從 DHCP 伺服器取得資訊。</li> <li>• [BOOTP]<br/>自動從 BOOTP 取得資訊。</li> <li>• [RARP]<br/>自動從 RARP 取得資訊。</li> </ul> <b>補充</b> <ul style="list-style-type: none"> <li>• 將 [DHCP/Autonet]、[DHCP]、[BOOTP] 和 [RARP] 變更為 [ 用手動設定 ] 時，有時會顯示設定 IP 位址的畫面。若顯示此畫面，請手動設定 IP 位址。</li> </ul>  |            |  |                   |   |
| IP 位址，子網路遮罩，通訊閘位址 | 供您確認自動獲取的 IP 位址或手動輸入 IP 位址。<br>輸入 xxx.xxx.xxx.xxx 格式的 IP 位址。IP 和通訊閘位址中的每個 xxx 可以設為 0 到 255 之間的任何數值。但是，開始的 xxx 不能設為 127 或 224 到 255 之間的任何數值。對於子網路遮罩，每個 xxx 必須設為下列數值中的一個：0、128、192、224、240、248、252、254 和 255。*2 (請參照 P. 169。)<br><br><b>重要</b> <ul style="list-style-type: none"> <li>• 請務必正確設定 IP 位址。設定錯誤的位址可能會造成網路上的問題。</li> <li>• 若在子網路遮罩中沒有輸入正確的位址 (例如，0 位於位元的中間)，則即使在設定數值後按 &lt; 功能 &gt; 鍵，仍會恢復之前的設定。在設定正確數值之前，您無法配置其他項目。</li> <li>• 僅在必須明確指定通訊閘位址時對其進行設定。若通訊閘位址將自動設定，則無需此設定。</li> </ul>   |            |  |                   |   |

## [Internet Services]

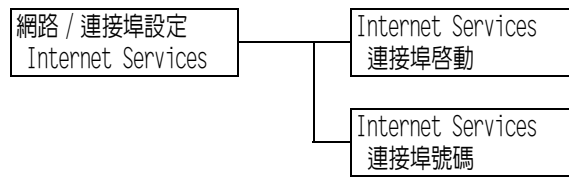

| 設定           | 說明   |
|--------------|--|
| <b>連接埠啟動</b> | <p>設定是否要在印表機啟動時啟用或停用 Internet Services 連接埠。選擇 [ 啟動 ] 即可使用 CentreWare Internet Services。CentreWare Internet Services 可供您利用電腦上的網路瀏覽器監控或遠端配置印表機。</p> <ul style="list-style-type: none"> <li>• [ 啟動 ] (初值)</li> <li>• [ 停止 ]</li> </ul> <p><b>補充</b></p> <ul style="list-style-type: none"> <li>• 使用 Internet Services 時，印表機和用戶端電腦都必須有 IP 位址。</li> </ul> <p><b>重要</b></p> <ul style="list-style-type: none"> <li>• 若在連接埠啟用的情形下印表機記憶體用盡，此連接埠有時會自動停用。若出現此情況，請停用不使用的連接埠，或變更 [ 記憶體設定 ] 下的記憶體配置。</li> </ul> |
| <b>連接埠號碼</b> | <p>設定連接埠號碼在 1 到 65535 的範圍內。</p> <ul style="list-style-type: none"> <li>• [80] (初值)</li> </ul> <p><b>補充</b></p> <ul style="list-style-type: none"> <li>• 設定唯一的連接埠號碼。但請注意，使用 HTTP 通訊協定的 InternetServices/IPP/SOAP/UPnP/WSD 連接埠和網際網路服務可以共用相同的連接埠號碼。</li> </ul>  |

## [WINS 伺服器設定]

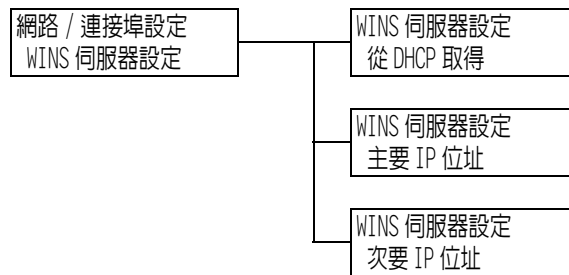

| 設定                   | 說明  |
|----------------------|---|
| 從 DHCP 取得            | <p>指定是否從 DHCP 伺服器自動獲取使用 WINS (Windows Internet Name Service) 時所需的 WINS 伺服器 IP 位址。</p> <ul style="list-style-type: none"> <li>• [ 有 ]</li> <li>• [ 無 ] ( 初值 )</li> </ul> <p><b>補充</b></p> <ul style="list-style-type: none"> <li>• 有關手動設定 IP 位址的詳情，請洽詢您的網路管理者。</li> <li>• 將 [ 有 ] 變更為 [ 無 ] 時，有時會顯示設定 IP 位址的畫面。若顯示此畫面，請手動設定 IP 位址。</li> <li>• 若將 IP 位址獲取方法設為手動，則此項目在 [ 有 ] 下是固定的。</li> </ul> |
| 主要 IP 位址<br>次要 IP 位址 | <p>這些項目供您確認自動獲取的 IP 位址或手動輸入 IP 位址。以下列格式輸入 IP 位址：xxx.xxx.xxx.xxx。對於 IP 位址，xxx 可以是介於 0 與 255 之間的任何數值。*2 (請參照 P. 169)</p> <p>如果 [ 主要 WINS IP ] 無效，則 [ 次要 WINS IP ] 也無效。</p> <p><b>重要</b></p> <ul style="list-style-type: none"> <li>• 請務必正確設定 IP 位址。設定錯誤的位址可能會造成網路上的問題。</li> </ul>   |

## [Ethernet 設定]

網路 / 連接埠設定  
Ethernet 設定

| 設定                 | 說明   |
|--------------------|--|
| <b>Ethernet 設定</b> | 設定 Ethernet 介面的通訊速度和連接器種類。 <ul style="list-style-type: none"><li>• [自動] (初值)<br/>自動偵測 100Mbps (Full Duplex)、100Mbps (Half Duplex)、10Mbps (Full Duplex) 或 10Mbps (Half Duplex)。</li><li>• [100BASE-TX(全雙工)]<br/>使用 100Mbps (Full Duplex)。</li><li>• [100BASE-TX(半雙工)]<br/>使用 100Mbps (Half Duplex)。</li><li>• [10BASE-T(全雙工)]<br/>使用 10Mbps (Full Duplex)。</li><li>• [10BASE-T(半雙工)]<br/>使用 10Mbps (Half Duplex)。</li></ul> |

## [IPX/SPX 框架類型]

網路 / 連接埠設定  
IPX/SPX 框架類型

| 設定                  | 說明   |
|---------------------|--|
| <b>IPX/SPX 框架類型</b> | 設定 IPX/SPX 框架種類。 <ul style="list-style-type: none"><li>• [自動] (初值)<br/>自動選擇框架種類。</li><li>• [Ethernet II]<br/>使用 Ethernet 框架種類。</li><li>• [Ethernet 802.3]<br/>使用 IEEE802.3 框架種類。</li><li>• [Ethernet 802.2]<br/>使用 IEEE802.2 框架種類。</li><li>• [Ethernet SNAP]<br/>使用 SNAP 框架種類。</li></ul> |



## [ 受理限制 (IPv4) ]

### 補充

- [受理IP位址限制]也可在CentreWare Internet Services上設定。有關詳情,請參照“依IP位址控制資料接收”(第223頁)。

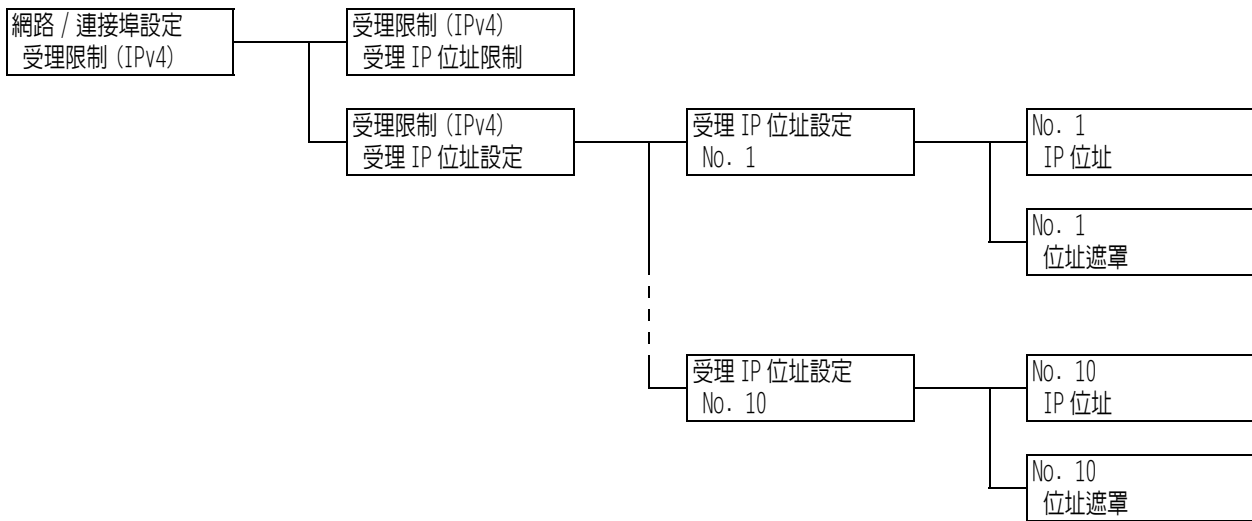

| 設定         | 說明  |
|------------|---|
| 受理 IP 位址限制 | 設定是否限制使用 IP 位址接收。<br>• [無] (初值)<br>• [有]  |
| 受理 IP 位址設定 | 登記允許通過過濾器用於列印的 IP 位址。最多可以登記十個 IP 位址。為登記的 IP 位址設定過濾位址。以下列格式輸入 IP 位址和過濾位址：<br>XXX.XXX.XXX.XXX。<br>對於 IP 位址，xxx 可以是介於 0 與 255 之間的任何數值。*2 (請參照 P. 169。)<br>例如，將 [IP 位址] 設為 129.249.110.23 並且將 [位址遮罩] 設為 255.255.255.0 時，將可以列印 IP 位址 129.249.110.* (* 可以是 1 到 254 範圍內的任何數值)。 |

## [SNTP 設定]

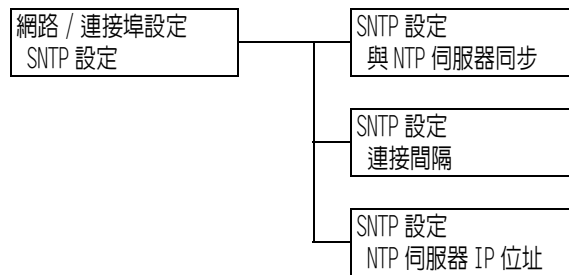

| 設定            | 說明  |
|---------------|---|
| 與 NTP 伺服器同步   | 設定是否與 NTP 伺服器同步印表機機器時鐘的時間。<br>• [ 無 ] (初值)<br>• [ 有 ]   |
| 連接間隔          | 設定用於連接 NTP 伺服器的間隔。指定介於 1 到 500 小時之間的數值，以 1 小時為單位增加數值。<br>• [168 小時] (初值)  |
| NTP 伺服器 IP 位址 | 設定 NTP 伺服器的 IP 位址。<br>以下列格式輸入 IP 位址：xxx.xxx.xxx.xxx。對於 IP 位址，xxx 可以是介於 0 與 255 之間的任何數值。<br>• [000.000.000.000] (初值) |

## [HTTP-SSL/TLS 通信]

### 補充

- 使用 SSL/TLS 通訊協定加密 HTTP 通信資料時，請設定此項。[HTTP-SSL/TLS 通信] 只會在印表機上登記證明書時出現。
- 有關加密 HTTP 通信資料和印表機所需伺服器證明書的詳情，請參照 "配置 HTTP 通信加密設定" (第 234 頁)。
- 在中國銷售的機種不支援通信加密。

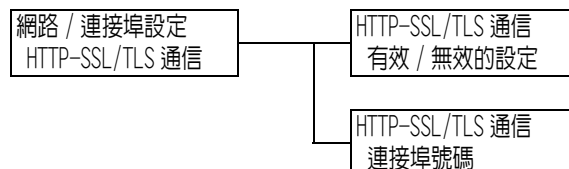

| 設定         | 說明  |
|------------|---|
| 有效 / 無效的設定 | 設定是否使用 SSL/TLS 通訊協定加密 HTTP 通信資料。<br>• [ 無效 ] (初值)<br>停用 SSL/TLS 通信。<br>• [ 有效 ]<br>啟用 SSL/TLS 通信。 |
| 連接埠號碼      | 設定連接埠號碼在 1 到 65535 的範圍內。<br>• [443] (初值)<br><br><b>補充</b><br>• 設定唯一的連接埠號碼。                        |

## [IPSec 通信]

### 補充

- 在中國銷售的機種不支援通信加密。

網路 / 連接埠設定  
IPSec 通信

| 設定       | 說明  |
|----------|---|
| IPSec 通信 | <p>設定透過網路將資料從電腦傳送至您的印表機時是否以封包為單位加密資料。</p> <ul style="list-style-type: none"> <li>• [無效] (初值)</li> <li>• [有效]</li> </ul> <p><b>補充</b></p> <ul style="list-style-type: none"> <li>• 此項目僅在作業系統是 Windows Vista 時使用。</li> <li>• 有關如何設定各選單項目的詳情，請參照 "配置 IPSec 進行加密" (第 237 頁)。</li> </ul> |

## [IEEE 802.1x 設定]

### 補充

- 在中國銷售的機種不支援通信加密。

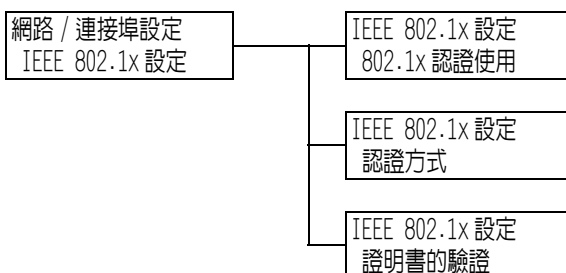

| 設定          | 說明  |
|-------------|---|
| 802.1x 認證使用 | <p>設定是否使用 IEEE 802.1x。</p> <ul style="list-style-type: none"> <li>• [不使用] (初值)</li> <li>• [使用]</li> </ul>   |
| 認證方式        | <p>設定 IEEE 802.1x 認證方式。</p> <ul style="list-style-type: none"> <li>• [EAP-MD5] (初值)</li> <li>• [EAP-MS-CHAPv2]</li> <li>• [PEAP/MS-CHAPv2]</li> </ul> |
| 證明書的驗證      | <p>設定是否驗證伺服器證明書。</p> <ul style="list-style-type: none"> <li>• [無] (初值)</li> <li>• [有]</li> </ul>  |

## [ 系統設定 ]

[ 系統設定 ] 選單可供您設定基本的印表機動作。

### [ 異常警告音 ]

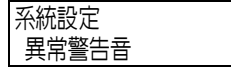

| 設定    | 說明   |
|-------|--|
| 異常警告音 | <p>設定在發生故障（例如夾紙）且工作停留在故障狀態下時是否發出聲音。警告音無法調整。</p> <ul style="list-style-type: none"> <li>• [ 有 ]</li> <li>• [ 無 ]（初值）</li> </ul> |

### [ 控制面板設定 ]

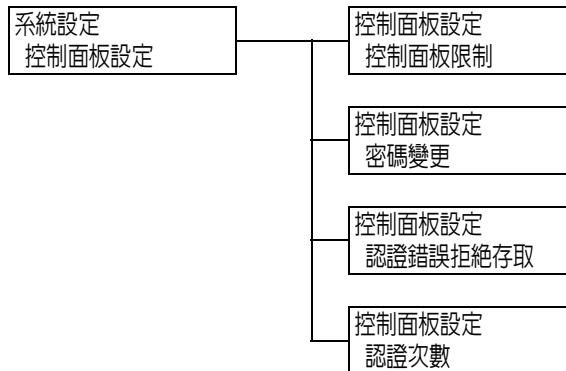

| 設定       | 說明  |
|----------|---|
| 控制面板限制   | <p>設定是否設定用於控制選單存取的密碼。</p> <ul style="list-style-type: none"> <li>• [ 無 ]（初值）</li> <li>• [ 有 ]</li> </ul> <p><b>補充</b></p> <ul style="list-style-type: none"> <li>• 若設定 [ 有 ]，將顯示設定密碼的畫面。按 &lt;▲&gt; 和 &lt;▼&gt; 鍵，輸入 12 位數密碼。按 &lt;▶&gt; 和 &lt;◀&gt; 鍵可移動數位。</li> <li>• [000000000000] 無法設定作為密碼。</li> </ul> |
| 密碼變更     | <p>供您變更設定面板鎖定的密碼。輸入一個新的密碼（12 位數字）。第一次和第二次輸入相符時，新密碼便會生效。</p> <p><b>補充</b></p> <ul style="list-style-type: none"> <li>• [ 密碼變更 ] 只有在 [ 控制面板限制 ] 設為 [ 有 ] 時有效。</li> </ul>  |
| 認證錯誤拒絕存取 | <p>設定出現認證錯誤時是否拒絕存取。</p> <ul style="list-style-type: none"> <li>• [ 無 ]</li> <li>• [ 有 ]（初值）</li> </ul>  |
| 認證次數     | <p>將在拒絕存取前允許的認證錯誤次數設定在 1 到 10 次之間。</p> <ul style="list-style-type: none"> <li>• [ 5 次 ]（初值）</li> </ul> <p><b>補充</b></p> <ul style="list-style-type: none"> <li>• 將 [ 認證錯誤拒絕存取 ] 設為 [ 無 ] 時，將顯示 [ 無 ]。</li> </ul>  |

## [ 功能自動解除 ]

系統設定  
功能自動解除

| 設定     | 說明   |
|--------|--|
| 功能自動解除 | 設定是否在 1 到 30 分鐘內（以 1 分鐘為單位增加數值）自動清除選單顯示。<br>*2（請參照 P. 169。）<br>• [無]（初值）<br>• [1分] 至 [30分] |

## [ 低電力模式 ]

系統設定  
低電力模式

| 設定    | 說明  |
|-------|---|
| 低電力模式 | 此功能會在經過預設的時間後自動降低熔著部溫度以節省電量。設定是否啓用此功能。<br>• [有效]（初值）<br>• [無效]<br><b>補充</b><br>• 將 [睡眠模式] 設為 [無效] 時，[低電力模式] 無法設為 [無效]。<br><b>請參照</b><br>• "2.4 設定 / 退出節電模式"（第 47 頁） |

## [ 低電力開始時間 ]

系統設定  
低電力開始時間

| 設定      | 說明   |
|---------|--|
| 低電力開始時間 | 設定印表機進入低電力模式前的時間。指定介於 1 到 240 分鐘之間的數值，以 1 分鐘為單位增加數值。*2（請參照 P. 169。）<br>• [1分]（初值）<br><b>請參照</b><br>• "2.4 設定 / 退出節電模式"（第 47 頁） |

## [ 睡眠模式 ]

系統設定  
睡眠模式

| 設定   | 說明  |
|------|---|
| 睡眠模式 | <p>耗電量比低電力模式更少。設定是否啓用此功能。</p> <ul style="list-style-type: none"><li>• [有效] (初值)</li><li>• [無效]</li></ul> <p><b>補充</b></p> <ul style="list-style-type: none"><li>• 將 [低電力模式] 設為 [無效] 時, [睡眠模式] 無法設為 [無效]。</li></ul> <p><b>請參照</b></p> <ul style="list-style-type: none"><li>• "2.4 設定 / 退出節電模式" (第 47 頁)</li></ul> |

## [ 睡眠模式開始時間 ]

系統設定  
睡眠模式開始時間

| 設定       | 說明   |
|----------|--|
| 睡眠模式開始時間 | <p>設定印表機進入睡眠模式前的時間。指定介於 1 到 240 分鐘之間的數值, 以 1 分鐘為單位增加數值。*2 (請參照 P. 169。)</p> <ul style="list-style-type: none"><li>• [1 分] (初值)</li></ul> <p><b>請參照</b></p> <ul style="list-style-type: none"><li>• "2.4 設定 / 退出節電模式" (第 47 頁)</li><li>• "設定範例: 變更睡眠模式開始時間" (第 106 頁)</li></ul> |

## [ 自動工作記錄 ]

系統設定  
自動工作記錄

| 設定     | 說明   |
|--------|--|
| 自動工作記錄 | <p>設定是否在完成的列印工作上自動列印 [工作記錄報表]。</p> <ul style="list-style-type: none"><li>• [不列印] (初值)<br/>不自動列印 [工作記錄報表]。</li><li>• [列印]</li></ul> <p>若記憶體中的列印工作記錄已達其 50 個最大限額時, 尚未輸出的以往工作的記錄將自動從最早的列印工作開始輸出。正在列印的資料或已經預約的列印資料將不記錄在此記錄中。</p> |

## [ 工作的顯示設定 ]

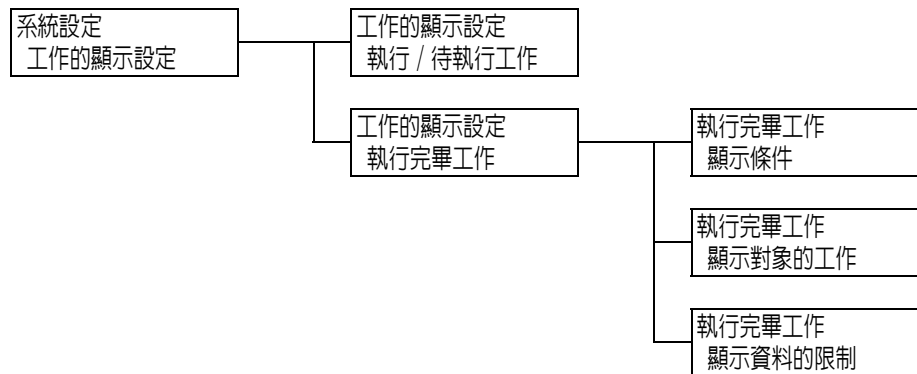

| 設定         | 說明   |
|------------|--|
| 執行 / 待執行工作 | 設定為顯示有關列印或預約工作的資訊。<br><ul style="list-style-type: none"> <li>• [ 不限制資料顯示 ] (初值)</li> <li>• [ 限制資料顯示 ]</li> </ul>           |
| 執行完畢工作     | 配置用於顯示已完成工作資訊的設定。  |
| 顯示條件       | 設定已完成工作的檢視選項。<br><ul style="list-style-type: none"> <li>• [ 不顯示 ]</li> <li>• [ 認證中顯示 ]</li> <li>• [ 常時顯示 ] (初值)</li> </ul> |
| 顯示對象的工作    | 設定是否顯示所有使用者工作或僅已完成工作的認證使用者的資訊。<br><ul style="list-style-type: none"> <li>• [ 所有工作 ] (初值)</li> <li>• [ 僅限認證的工作 ]</li> </ul> |
| 顯示資料的限制    | 設定是否隱藏已完成工作的詳細資料。<br><ul style="list-style-type: none"> <li>• [ 不限制 ] (初值)</li> <li>• [ 限制 ]</li> </ul>                    |

## [ 報表的雙面列印 ]

### 補充

- 此選項只會在安裝了雙面列印器 (選購) 時出現。

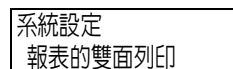

| 設定      | 說明  |
|---------|---|
| 報表的雙面列印 | 設定是否以單面或雙面列印報表和清單。<br><ul style="list-style-type: none"> <li>• [ 單面 ] (初值)</li> <li>• [ 雙面 ]</li> </ul> |

## [ 可列印區域 ]

系統設定  
可列印區域

| 設定    | 說明   |
|-------|--|
| 可列印區域 | 設定是否延伸列印區域。此項目在根據模擬（HP-GL/2、ESC/P、PCL）或在 PostScript 中列印時啟用。<br><ul style="list-style-type: none"> <li>• [ 標準 ] （初值）</li> <li>• [ 擴充 ]</li> </ul> |

## [Banner Sheet 設定]

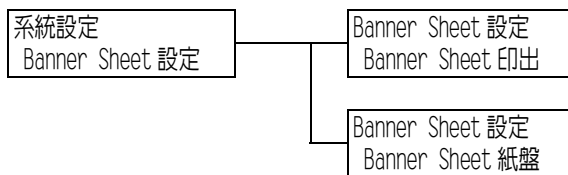

| 設定              | 說明   |
|-----------------|--|
| Banner Sheet 印出 | 設定是否插入 Banner Sheet。<br><ul style="list-style-type: none"> <li>• [ 不印出 ] （初值）<br/>不輸出 Banner Sheet。</li> <li>• [ 開始頁 ]<br/>在文件開頭輸出 Banner Sheet。</li> <li>• [ 結束頁 ]<br/>在文件結尾輸出 Banner Sheet。</li> <li>• [ 開始頁 + 結束頁 ]<br/>在文件開頭與結尾輸出 Banner Sheet。</li> </ul> |
| Banner Sheet 紙盤 | 設定列印 Banner Sheet 時使用的紙盤。<br><ul style="list-style-type: none"> <li>• [ 紙盤 1 ] （初值）</li> <li>• [ 紙盤 2 ] 至 [ 紙盤 4 ]</li> </ul> <p><b>補充</b></p> <ul style="list-style-type: none"> <li>• 只有安裝在印表機上的紙盤會出現在顯示幕上。</li> </ul>                                       |

## [ 機密列印的操作 ]

### 補充

- 此選項只會在安裝了硬碟（選購）時出現。

系統設定  
機密列印的操作

| 設定      | 說明   |
|---------|--|
| 機密列印的操作 | 設定是否允許從控制面板列印機密列印工作。<br><ul style="list-style-type: none"> <li>• [ 有效 ] （初值）<br/>允許使用者透過控制面板列印機密列印工作。</li> <li>• [ 無效 ]<br/>不允許使用者透過控制面板列印機密列印工作。</li> </ul> |



## [ 系統計時 ]

### 補充

- 在此項目中設定的日期和時間將列印到報表和清單中。



| 設定                         | 說明  |
|----------------------------|---|
| 日期                         | 根據為 [ 日期顯示形式 ] 所指定的格式設定日期。<br>例如，依照 dd/mm/yyyy 格式，2002 年 1 月 2 日將被寫作 02/01/2002。  |
| 時間                         | 以格式 HH/MM 設定時間，例如，12:02。  |
| 日期顯示形式                     | 設定日期顯示格式。<br><ul style="list-style-type: none"> <li>• [yyyy/mm/dd]<br/>日期按照年 / 月 / 日的順序顯示。</li> <li>• [mm/dd/yyyy]<br/>日期按照月 / 日 / 年的順序顯示。</li> <li>• [dd/mm/yyyy] (初值)<br/>日期按照日 / 月 / 年的順序顯示。</li> </ul> <b>補充</b><br><ul style="list-style-type: none"> <li>• 出廠預設值可能會因機種而有所不同。</li> </ul> |
| 時間顯示形式                     | 設定時間顯示格式。<br><ul style="list-style-type: none"> <li>• [12 小時制]</li> <li>• [24 小時制] (初值)</li> </ul>  |
| 時區                         | 設定時區。   |
| 夏令時間設定<br>夏令開始日期<br>夏令結束日期 | 設定日光節約。   |

## [ 最初的列印速度 ]

系統設定  
最初的列印速度

| 設定      | 說明   |
|---------|--|
| 最初的列印速度 | 設定是否將起始列印速度設為彩色優先或黑白優先。 <ul style="list-style-type: none"><li>• [ 彩色優先 ] (初值)</li><li>• [ 黑白優先 ]</li></ul> |

## [ 自動色彩模式 ]

系統設定  
自動色彩模式

| 設定     | 說明  |
|--------|---|
| 自動色彩模式 | 設定彩色列印的自動偵測功能。 <ul style="list-style-type: none"><li>• [ 辨別彩色 / 黑白 ] (初值)</li></ul> 列印前對文件進行基本判斷。 <ul style="list-style-type: none"><li>• [ 彩色印出 ]</li></ul> 全部以彩色列印。 |

## [ 圓鼓壽命期的動作 ]

系統設定  
圓鼓壽命期的動作

| 設定       | 說明  |
|----------|---|
| 圓鼓壽命期的動作 | 在到達圓鼓卡匣更換期限前約 1500 頁 * 時，會出現一則表示即將到達圓鼓卡匣更換期限的訊息。在到達更換期限前約 800 頁 * 時，會出現一則表示需要儘快更換圓鼓卡匣的訊息。選擇是否在圓鼓卡匣達到其更換週期時取消列印。 <ul style="list-style-type: none"><li>• [ 停止列印 ] (初值)</li></ul> 在出現更換圓鼓卡匣訊息後，列印將停止，一直到使用新的圓鼓卡匣進行更換。 <ul style="list-style-type: none"><li>• [ 不停止列印 ]</li></ul> 即使達到圓鼓卡匣的更換期限，列印也會不立即停止。列印仍可繼續一段時間。但請注意，若超過更換週期後繼續列印，列印品質可能降低或印表機效能下降。我們建議更換圓鼓卡匣。此外，若不更換圓鼓卡匣而繼續列印，印表機會在列印到預設的張數 (800) 時確定圓鼓卡匣已達到其壽命，並且自動取消列印以保護印表機。 |

\* : 各種消耗品能列印的頁數視列印要求、列印的文件和電源開啓 / 關閉的頻率而定。有關詳情，請參照 "A.3 消耗品與定期更換組件的壽命" (第 267 頁)。

## [ 畫質調整時間延長 ]

系統設定  
畫質調整時間延長

| 設定       | 說明   |
|----------|--|
| 畫質調整時間延長 | 設定在開啓電源時是否延長影像品質調整時間，以提高影像品質。但是，按下 [有] 會縮短圓鼓卡匣壽命。<br>• [無] (初值)<br>• [有] |

## [ 公制 / 英制切換 ]

系統設定  
公制 / 英制切換

| 設定        | 說明   |
|-----------|--|
| 公制 / 英制切換 | 設定在控制面板上顯示或輸入的長度衡量單位。<br>• [公釐 (mm)] (初值)<br>• [英寸 ("")] |

## [ 資料的加密密碼 ]

### 重要

- 在 [資料的加密密碼] 設定變更時，硬碟將初值化。

### 補充

- 此選項只會在安裝了硬碟 (選購) 時出現。
- 在中國銷售的機種不支援此項目。

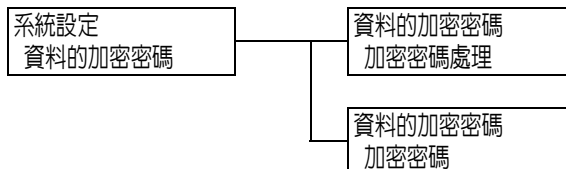

| 設定     | 說明  |
|--------|---|
| 加密密碼處理 | 設定是否在系統磁碟 (硬碟) 上加密資料。<br>• [無] (初值)<br>• [有]                              |
| 加密密碼   | 為加密資料設定 12 位數的加密金鑰。<br><b>補充</b><br>• 即使設定為安全措施, [加密密碼] 始終在設定畫面上顯示為 [0 ]。 |

## [ 硬碟的改寫 ]

### 補充

- 此選項只會在安裝了硬碟（選購）時出現。

系統設定  
硬碟的改寫

| 設定    | 說明  |
|-------|---|
| 硬碟的改寫 | 設定是否覆寫硬碟上的資料，以及覆寫次數資料。 <ul style="list-style-type: none"><li>• [ 無 ]</li><li>• [ 1 次 ]</li><li>• [ 3 次 ] （初值）</li></ul> |

## [ 自動工作優先 ]

### 補充

- 此選項只會在安裝了硬碟（選購）時出現。

系統設定  
自動工作優先

| 設定     | 說明  |
|--------|---|
| 自動工作優先 | 設定是否啓用或停用跳過列印工作。 <ul style="list-style-type: none"><li>• [ 禁止 ] （初值）</li><li>• [ 許可 ]</li></ul> |

## [ 軟體下載 ]

系統設定  
軟體下載

| 設定   | 說明  |
|------|---|
| 軟體下載 | 設定是否啓用或停用軟體下載。 <ul style="list-style-type: none"><li>• [ 許可 ] （初值）</li><li>• [ 禁止 ]</li></ul> |

## [ 總計管理 ]

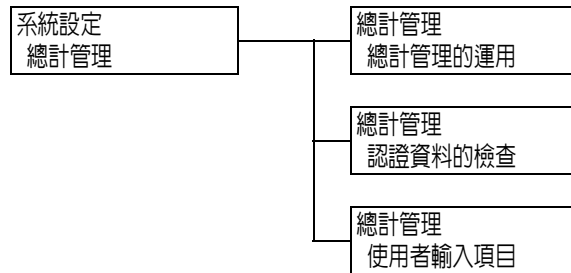

| 設定             | 說明   |
|----------------|--|
| <b>總計管理的運用</b> | <p>選擇要執行的總計管理的類型。若設定 [ 機器總計管理 ]，您可以列印 [ 列印總計管理報表 ] 而不是 [ 列印總計報表 ]。</p> <ul style="list-style-type: none"> <li>[ 無 ] ( 初值 )<br/>不在機器上執行總計管理。</li> <li>[ 認證伺服器 ]<br/>使用在認證伺服器上管理的使用者資訊認證。</li> <li>[ 機器總計管理 ]<br/>使用在機器上預先登記的使用者資訊執行總計管理。</li> <li>[ 網路總計管理 ]<br/>根據在遠端服務上管理的使用者資訊執行總計管理。使用者資訊在遠端服務上登記。<br/>需要安裝選購的功能擴充配件和硬碟才可以選擇 [ 網路總計管理 ]。</li> <li>[ XeroxStdAccounting ]<br/>總計管理根據在機器上預先登記的使用者資訊和總計管理資訊執行。<br/>需要安裝選購的硬碟才可以選擇 [ XeroxStdAccounting ]。</li> </ul> |
| <b>認證資料的檢查</b> | <p>在 [ 總計管理的運用 ] 下選擇 [ 網路總計管理 ] 時，設定是否檢查認證資訊。</p> <ul style="list-style-type: none"> <li>[ 無 ]</li> <li>[ 有 ] ( 初值 )</li> </ul> <p><b>補充</b></p> <ul style="list-style-type: none"> <li>將 [ 認證方式設定 ] 設為 [ 機器認證 ] 時，此項目將不顯示。 設為 [ 限制 ]。</li> </ul>  |
| <b>使用者輸入項目</b> | <p>在 [ 總計管理的運用 ] 下選擇 [ 網路總計管理 ] 時，設定是否輸入使用者。</p> <ul style="list-style-type: none"> <li>[ 使用者 ID 和部門 ID ] ( 初值 )</li> <li>[ 僅限使用者 ID ]</li> <li>[ 僅限部門 ID ]</li> <li>[ 不需要輸入 ]</li> </ul> <p><b>補充</b></p> <ul style="list-style-type: none"> <li>連接 IC 卡系統時，您只能設定 [ 僅限使用者 ID ]。</li> <li>您可以變更的顯示項目取決於 [ 認證方式設定 ] 和 [ 認證資料的檢查 ] 設定。</li> </ul>  |

[ 認證設定 ]

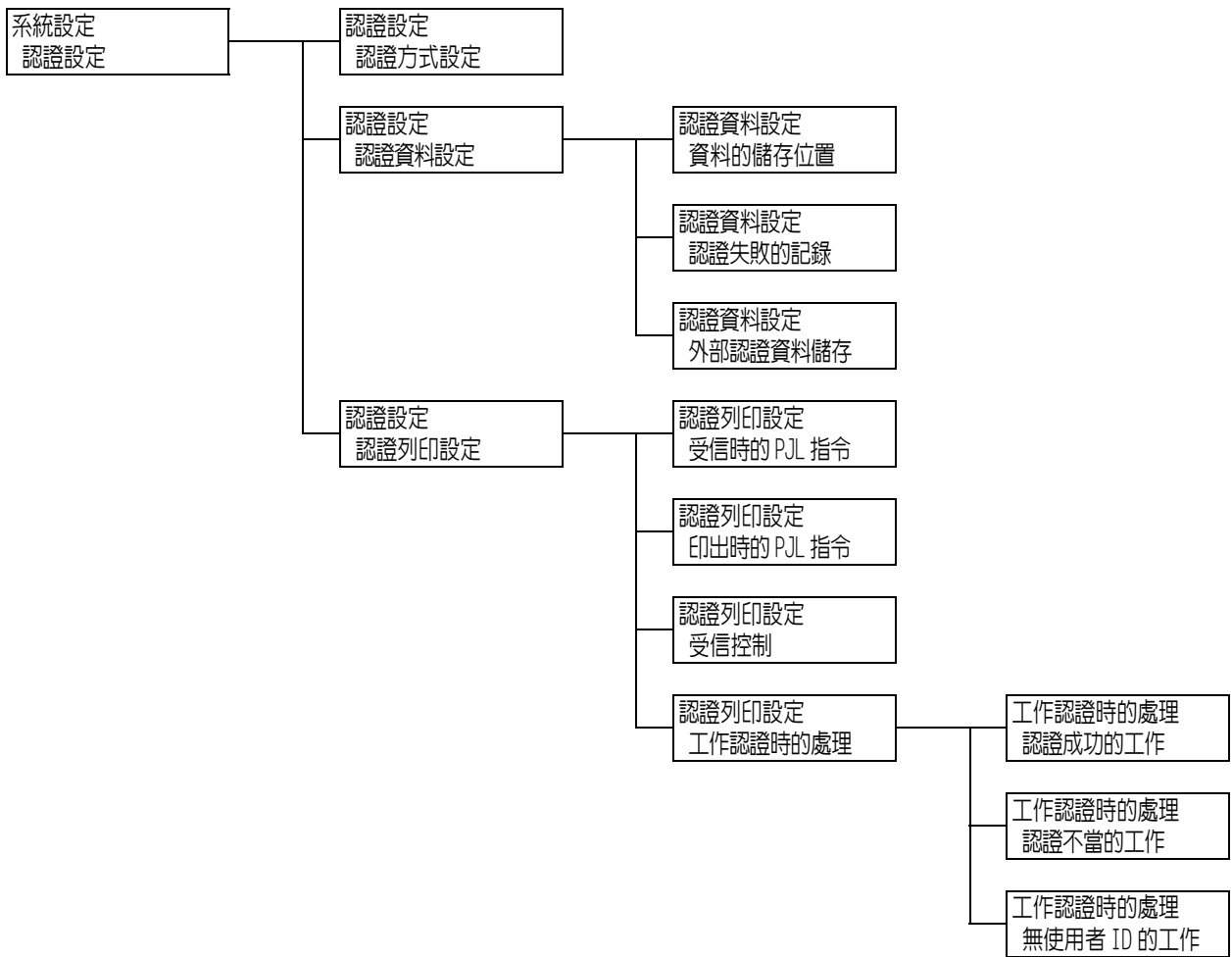

| 設定              | 說明   |                |  |                |  |                 |   |
|-----------------|--|----------------|--|----------------|--|-----------------|---|
| <b>認證方式設定</b>   | 設定印表機的認證方式。 <ul style="list-style-type: none"> <li>• [ 不認證 ] (初值)<br/>不執行認證。</li> <li>• [ 機器認證 ]<br/>根據在機器上預先登記的使用者資訊執行使用者認證。</li> <li>• [ 外部認證 ]<br/>使用遠端認證伺服器認證使用者。</li> </ul>   |                |  |                |  |                 |   |
| <b>認證資料設定</b>   | <table border="1"> <tbody> <tr> <td data-bbox="517 501 676 680"> <b>資料的儲存位置</b> </td> <td data-bbox="676 501 1426 680">           設定是否將認證資訊儲存到非揮發性記憶體 ([NVM]) 或硬碟。           <ul style="list-style-type: none"> <li>• [NVM] (初值)</li> <li>• [ 硬碟 ]</li> </ul> <b>補充</b> <ul style="list-style-type: none"> <li>• 配置網路總計管理設定時顯示。</li> </ul> </td> </tr> <tr> <td data-bbox="517 680 676 972"> <b>認證失敗的記錄</b> </td> <td data-bbox="676 680 1426 972">           設定是否在 10 分鐘內認證失敗的次數達到預設的次數時，將失敗的認證記錄到 [ 錯誤記錄報表 ]。這用於偵測無效的存取。           <ul style="list-style-type: none"> <li>• [ 無 ]</li> <li>• [ 有 ] (初值)<br/>若指定 [ 有 ]，記錄的認證失敗次數可以指定為 1 到 600 之間的數值。</li> </ul> <b>補充</b> <ul style="list-style-type: none"> <li>• 認證失敗只能記錄到 [ 錯誤記錄報表 ] 中，而拒絕存取不進行記錄，如 "[ 控制面板設定 ]" (第 136 頁) 中所述。</li> </ul> </td> </tr> <tr> <td data-bbox="517 972 676 1180"> <b>外部認證資料儲存</b> </td> <td data-bbox="676 972 1426 1180">           設定是否儲存遠端帳戶。           <ul style="list-style-type: none"> <li>• [ 無 ] (初值)</li> <li>• [ 有 ]</li> </ul> <b>補充</b> <ul style="list-style-type: none"> <li>• 此設定在安裝了硬碟 (選購) 並且為 [ 認證方式設定 ] 選擇了 [ 外部認證 ] 時顯示。</li> </ul> </td> </tr> </tbody> </table> | <b>資料的儲存位置</b> | 設定是否將認證資訊儲存到非揮發性記憶體 ([NVM]) 或硬碟。 <ul style="list-style-type: none"> <li>• [NVM] (初值)</li> <li>• [ 硬碟 ]</li> </ul> <b>補充</b> <ul style="list-style-type: none"> <li>• 配置網路總計管理設定時顯示。</li> </ul> | <b>認證失敗的記錄</b> | 設定是否在 10 分鐘內認證失敗的次數達到預設的次數時，將失敗的認證記錄到 [ 錯誤記錄報表 ]。這用於偵測無效的存取。 <ul style="list-style-type: none"> <li>• [ 無 ]</li> <li>• [ 有 ] (初值)<br/>若指定 [ 有 ]，記錄的認證失敗次數可以指定為 1 到 600 之間的數值。</li> </ul> <b>補充</b> <ul style="list-style-type: none"> <li>• 認證失敗只能記錄到 [ 錯誤記錄報表 ] 中，而拒絕存取不進行記錄，如 "[ 控制面板設定 ]" (第 136 頁) 中所述。</li> </ul> | <b>外部認證資料儲存</b> | 設定是否儲存遠端帳戶。 <ul style="list-style-type: none"> <li>• [ 無 ] (初值)</li> <li>• [ 有 ]</li> </ul> <b>補充</b> <ul style="list-style-type: none"> <li>• 此設定在安裝了硬碟 (選購) 並且為 [ 認證方式設定 ] 選擇了 [ 外部認證 ] 時顯示。</li> </ul> |
| <b>資料的儲存位置</b>  | 設定是否將認證資訊儲存到非揮發性記憶體 ([NVM]) 或硬碟。 <ul style="list-style-type: none"> <li>• [NVM] (初值)</li> <li>• [ 硬碟 ]</li> </ul> <b>補充</b> <ul style="list-style-type: none"> <li>• 配置網路總計管理設定時顯示。</li> </ul>   |                |  |                |  |                 |   |
| <b>認證失敗的記錄</b>  | 設定是否在 10 分鐘內認證失敗的次數達到預設的次數時，將失敗的認證記錄到 [ 錯誤記錄報表 ]。這用於偵測無效的存取。 <ul style="list-style-type: none"> <li>• [ 無 ]</li> <li>• [ 有 ] (初值)<br/>若指定 [ 有 ]，記錄的認證失敗次數可以指定為 1 到 600 之間的數值。</li> </ul> <b>補充</b> <ul style="list-style-type: none"> <li>• 認證失敗只能記錄到 [ 錯誤記錄報表 ] 中，而拒絕存取不進行記錄，如 "[ 控制面板設定 ]" (第 136 頁) 中所述。</li> </ul>   |                |  |                |  |                 |   |
| <b>外部認證資料儲存</b> | 設定是否儲存遠端帳戶。 <ul style="list-style-type: none"> <li>• [ 無 ] (初值)</li> <li>• [ 有 ]</li> </ul> <b>補充</b> <ul style="list-style-type: none"> <li>• 此設定在安裝了硬碟 (選購) 並且為 [ 認證方式設定 ] 選擇了 [ 外部認證 ] 時顯示。</li> </ul>  |                |  |                |  |                 |   |

| 設定                 | 說明  |
|--------------------|---|
| 認證列印設定             | 設定使用認證使用者資訊的認證列印。   |
| <b>受信時的 PJI 指令</b> | 遠端列印命令的接收可由 PJI 命令控制。若設定 [ 不控制 ] 或印表機未收到任何 PJI 命令，將使用下文說明的 [ 受信控制 ] 設定。 <ul style="list-style-type: none"> <li>• [ 不控制 ] ( 初值 )</li> <li>• [ 控制 ]</li> </ul> <b>補充</b> <ul style="list-style-type: none"> <li>• 此功能只會在安裝了硬碟 (選購) 時顯示。</li> </ul>  |
| <b>印出時的 PJI 指令</b> | 遠端列印工作的列印可由 PJI 命令控制。 <ul style="list-style-type: none"> <li>• [ 不控制 ] ( 初值 )</li> <li>• [ 控制 ]</li> </ul> <b>補充</b> <ul style="list-style-type: none"> <li>• 此功能只會在安裝了硬碟 (選購) 時顯示。</li> </ul>  |
| <b>受信控制</b>        | 設定接收到的列印工作的處理方式。 <ul style="list-style-type: none"> <li>• [ 依照列印的認證 ] ( 初值 )</li> <li>• [ 儲存至個人的列印 ]</li> </ul> 將具有使用者 ID 的工作儲存為個人的列印，而不管是否使用了認證功能。 <ul style="list-style-type: none"> <li>• [ 儲存至認證列印 ]</li> </ul> 將所有收到的工作儲存為認證列印，而不管是否使用了認證功能。<br><b>重要</b> <ul style="list-style-type: none"> <li>• 若設定了 [ 儲存至認證列印 ]，不管認證成功或失敗，都將儲存所有列印工作。為防止堆積不必要的列印工作，設定自動刪除或手動刪除超過 [ 文件的儲存期限 ] 下設定的儲存期限的列印工作。有關如何設定儲存期限的詳情，請參照 "[ 儲存文件設定 ]" (第 149 頁)。</li> </ul> <b>補充</b> <ul style="list-style-type: none"> <li>• 此功能只會在安裝了硬碟 (選購) 時顯示。</li> <li>• 若設定了 [ 儲存至個人的列印 ] 和 [ 儲存至認證列印 ]，即使在印表機驅動程式上指定了機密列印、樣本列印或時間指定列印，這些設定仍會被忽略。</li> </ul> |
| <b>工作認證時的處理</b>    | 設定接收到列印工作時的處理方式。<br>[ 認證成功的工作 ] 設定接收到認證成功的工作時的處理方式。 <ul style="list-style-type: none"> <li>• [ 列印 ] ( 初值 )</li> </ul> 列印列印工作。 <ul style="list-style-type: none"> <li>• [ 儲存至個人的列印 ]</li> </ul> 將列印工作儲存為個人的列印。<br>[ 認證不當的工作 ] 設定接收到認證失敗的工作時的處理方式。 <ul style="list-style-type: none"> <li>• [ 儲存至認證列印 ]</li> <li>• [ 中止工作 ] ( 初值 )</li> </ul><br>[ 無使用者 ID 的工作 ] 設定接收到沒有使用者 ID 的列印工作時的處理方式。 <ul style="list-style-type: none"> <li>• [ 儲存至認證列印 ]</li> <li>• [ 中止工作 ] ( 初值 )</li> </ul> <b>補充</b> <ul style="list-style-type: none"> <li>• 此功能在安裝了硬碟 (選購) 並且為 [ 受信控制 ] 設定選擇了 [ 依照列印的認證 ] 時出現。</li> </ul>                             |



## [ 儲存文件設定 ]

### 補充

- 此選項只會在安裝了硬碟（選購）時出現。

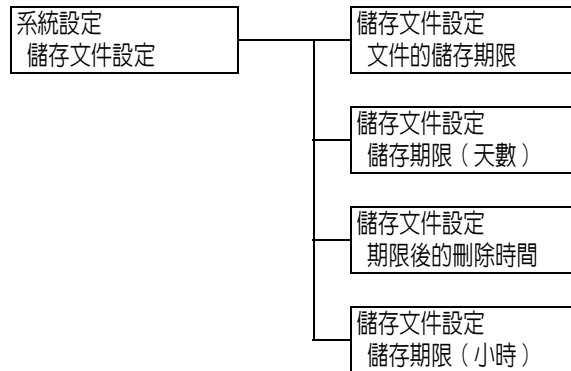

| 設定       | 說明   |
|----------|--|
| 文件的儲存期限  | 設定文件的儲存期限。儲存的文件將在到達文件過期日期時自動刪除。<br><ul style="list-style-type: none"> <li>• [ 不設定 ]（初值）<br/>文件將無條件保留。</li> <li>• [ 天數和刪除時間 ]<br/>為儲存期限設定天數和時間長度。</li> <li>• [ 小時 ]<br/>設定文件刪除前保留的小時數。</li> </ul>                             |
| 儲存期限（天數） | 將儲存期限設為 1 到 14 天內，以 1 天為單位增加數值。<br><ul style="list-style-type: none"> <li>• [ 7 天 ]（初值）</li> </ul>   |
| 期限後的刪除時間 | 設定刪除文件的時間。<br><ul style="list-style-type: none"> <li>• [ 3:00AM ] 或 [ 3:00 ]（初值）</li> </ul> <b>補充</b> <ul style="list-style-type: none"> <li>• 透過設定 [ 系統設定 ] &gt; [ 系統計時 ] &gt; [ 時間顯示形式 ] 來設定 12 小時制或 24 小時制的時間。</li> </ul> |
| 儲存期限（小時） | 將儲存期限設為 1 到 23 小時內，以 1 小時為單位增加數值。<br><ul style="list-style-type: none"> <li>• [ 4 小時 ]（初值）</li> </ul>  |

## [ 軟體配件 ]

### 補充

- 此選項只會在安裝有功能擴充配件（選購）時出現。

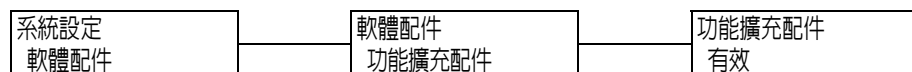

| 設定     | 說明   |
|--------|--|
| 功能擴充配件 | 啓用印表機上安裝的功能擴充配件。選擇 [ 有效 ] 時顯示確認訊息。<br>按 < 確定 > 鍵。<br><b>補充</b> <ul style="list-style-type: none"> <li>• 若啓用了 [ 功能擴充配件 ]，則其他裝置將無法使用安裝的功能擴充配件的 ROM。</li> <li>• 若要重設或停用此功能，聯絡本公司的客戶服務中心或您的經銷商。</li> </ul> |

## [ 影像記錄管理設定 ]

### 重要

- 有關如何使用影像記錄管理功能，請洽詢您的經銷商。

### 補充

- 此選項只會在安裝有功能擴充配件（選購）和硬碟（選購）時出現。

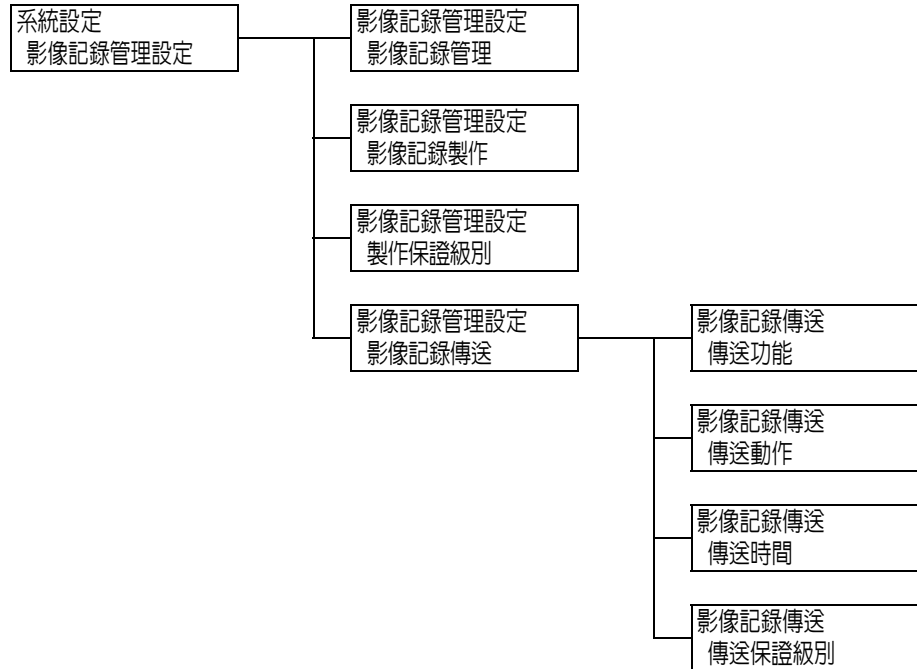

| 設定            | 說明  |
|---------------|---|
| <b>影像記錄管理</b> | 設定是否使用影像記錄管理功能。通常在使用印表機時將此功能設為 [ 無 ]。有關如何使用影像記錄管理功能，請洽詢您的經銷商。<br>• [ 無 ]（初值）<br>• [ 有 ]   |
| <b>影像記錄製作</b> | 設定是否產生影像記錄。<br>• [ 無 ]<br>• [ 有 ]（初值）   |
| <b>製作保證級別</b> | 設定可以可靠地為列印工作產生影像記錄的層級。<br>• [ 高 ]<br>無條件產生影像記錄。基於此原因，列印操作有時會受到影響。<br>• [ 低 ]（初值）<br>根據指定給印表機效能的優先權盡可能多地產生影像記錄。基於此原因，影像記錄的產生有時會跳過。 |

| 設定     | 說明  |
|--------|---|
| 影像記錄傳送 | <p>設定將影像記錄傳輸至記錄伺服器。</p>   |
| 傳送功能   | <p>設定是否使用影像記錄傳輸功能。</p> <ul style="list-style-type: none"> <li>• [ 不使用 ] ( 初值 )</li> <li>• [ 使用 ]</li> </ul>   |
| 傳送動作   | <p>設定自動傳輸影像記錄。</p> <ul style="list-style-type: none"> <li>• [ 暫停 ]</li> <li>• [ 工作個別傳送 ]</li> <li>• [ 工作匯集傳送 ] ( 初值 )</li> </ul> <p><b>補充</b></p> <ul style="list-style-type: none"> <li>• [ 工作個別傳送 ] 在 [ 影像記錄管理設定 ] &gt; [ 製作保證級別 ] 設為 [ 高 ] 時顯示。</li> </ul> |
| 傳送時間   | <p>設定傳輸影像記錄的時間。為每個傳輸時間設定 [ 無效 ]。初值均為 [ 有效 ]。</p> <ul style="list-style-type: none"> <li>• [ 工作結束時 ]</li> <li>• [ 打開電源時 ]</li> <li>• [ 已經過一定時間時 ]</li> <li>• [ 已儲存一定數量時 ]</li> </ul>   |
| 傳送保證級別 | <p>設定將資料傳輸至記錄伺服器的保證層級。</p> <ul style="list-style-type: none"> <li>• [ 低 ] ( 初值 )</li> <li>• [ 高 ]</li> </ul> <p><b>補充</b></p> <ul style="list-style-type: none"> <li>• 若設定了 [ 高 ]，則無條件傳輸資料。但是在資料傳輸期間，印表機效能可能會降低或暫停列印。</li> </ul>                              |

## [ 列印設定 ]

[ 列印設定 ] 選單可設定紙盤和自動紙盤選擇功能。

### 補充

- 有關自動紙匣選擇功能的詳情，請參照“自動紙盤選擇功能”（第 102 頁）。

## [ 紙張替換 ]

列印設定  
紙張替換

| 設定   | 說明   |
|------|--|
| 紙張替換 | <p>設定在自動紙盤選擇功能選定的紙盤紙張用盡時，是否切換到另一個紙盤。若使用此功能，請設定替換紙盤的紙張尺寸。</p> <ul style="list-style-type: none"><li>• [ 無 ] (初值)<br/>不替換紙張，並顯示提示將紙張置入紙盤的訊息。</li><li>• [ 選擇較大尺寸 ]<br/>切換至裝有比要求尺寸大一號紙張的另一個紙盤，並以 100% 縮放倍率列印文件。</li><li>• [ 選擇接近尺寸 ]<br/>切換至裝有與要求尺寸最接近紙張的另一個紙盤，並視需要以縮減倍率列印文件。</li><li>• [ 從手送紙盤送紙 ]<br/>切換至手送紙盤，並以置入手送紙盤的紙張列印文件。</li></ul> <p><b>補充</b></p> <ul style="list-style-type: none"><li>• 來自電腦的要求會優先過這些設定。</li></ul> |

## [ 紙張種類錯誤處理 ]

列印設定  
紙張種類錯誤處理

| 設定       | 說明  |
|----------|---|
| 紙張種類錯誤處理 | <p>設定未在任何紙盤中置入列印工作指定紙張種類的紙張時所要採取的行動。</p> <ul style="list-style-type: none"><li>• [ 顯示確認畫面 ] (初值)<br/>顯示指示確認紙張種類訊息。</li><li>• [ 列印 ]<br/>顯示確認訊息，並且使用目前置入的紙張種類列印工作。</li></ul> |

[ 紙盤的紙張種類 ]

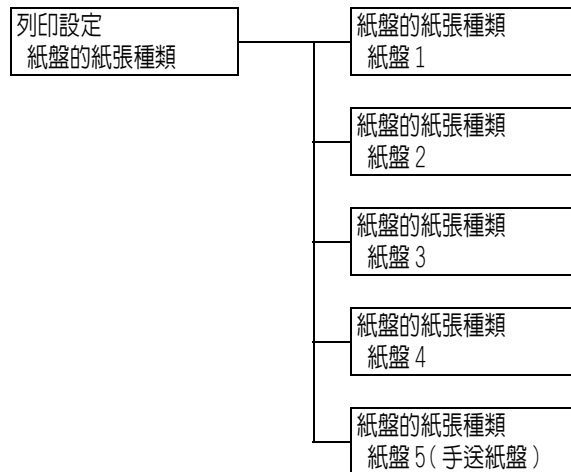

| 設定                       | 說明   |
|--------------------------|--|
| <p><b>紙盤 1</b></p>       | <p>設定置入紙盤 1 中的紙張種類。</p> <ul style="list-style-type: none"> <li>[普通紙] (初值)、[再生紙]、[優質紙]、[反面紙張]、[厚紙 1]、[厚紙 1(A)]、[厚紙 1(B)]、[厚紙 1(C)]、[厚紙 1(S)]、[厚紙 1(反面)]、[厚紙 1(A)(反面)]、[厚紙 1(B)(反面)]、[厚紙 1(C)(反面)]、[厚紙 1(S)(反面)]、[厚紙 2]、[厚紙 2(A)]、[厚紙 2(B)]、[厚紙 2(C)]、[厚紙 2(D)]、[厚紙 2(S)]、[厚紙 2(反面)]、[厚紙 2(A)(反面)]、[厚紙 2(B)(反面)]、[厚紙 2(C)(反面)]、[厚紙 2(D)(反面)]、[厚紙 2(S)(反面)]、[OHP 投影膠片]、[光面處理紙 1]、[光面處理紙 1(反面)]、[光面處理紙 2]、[光面處理紙 2(反面)]、[標籤貼紙]、[1. Custom 1] 至 [5. Custom 5]</li> </ul> <p><b>補充</b></p> <ul style="list-style-type: none"> <li>[1. Custom 1] 至 [5. Custom 5] 顯示在 [自定義紙張的名稱] 下指定的名稱。</li> <li>(A)、(B)、(C)、(D) 和 (S) 表示影像品質處理的方式。有關影像品質處理的詳情，請參照 "[紙張種類畫質處理]" (第 157 頁)。</li> </ul>                                   |
| <p><b>紙盤 2 至紙盤 4</b></p> | <p>設定置入紙盤 2 至 4 中的紙張種類。</p> <ul style="list-style-type: none"> <li>[普通紙] (初值)、[再生紙]、[優質紙]、[反面紙張]、[厚紙 1]、[厚紙 1(A)]、[厚紙 1(B)]、[厚紙 1(C)]、[厚紙 1(S)]、[厚紙 1(反面)]、[厚紙 1(A)(反面)]、[厚紙 1(B)(反面)]、[厚紙 1(C)(反面)]、[厚紙 1(S)(反面)]、[厚紙 2]、[厚紙 2(A)]、[厚紙 2(B)]、[厚紙 2(C)]、[厚紙 2(D)]、[厚紙 2(S)]、[厚紙 2(反面)]、[厚紙 2(A)(反面)]、[厚紙 2(B)(反面)]、[厚紙 2(C)(反面)]、[厚紙 2(D)(反面)]、[厚紙 2(S)(反面)]、[OHP 投影膠片]、[光面處理紙 1]、[光面處理紙 1(反面)]、[光面處理紙 2]、[光面處理紙 2(反面)]、[標籤貼紙]、[1. Custom 1] 至 [5. Custom 5]</li> </ul> <p><b>補充</b></p> <ul style="list-style-type: none"> <li>只有安裝在印表機上的紙盤會出現在顯示幕上。</li> <li>[1. Custom 1] 至 [5. Custom 5] 顯示在 [自定義紙張的名稱] 下指定的名稱。</li> <li>(A)、(B)、(C)、(D) 和 (S) 表示影像品質處理方式。有關影像品質處理的詳情，請參照 "[紙張種類畫質處理]" (第 157 頁)。</li> </ul> |
| <p><b>紙盤 5(手送紙盤)</b></p> | <p>設定置入手送紙盤中的紙張種類。</p> <ul style="list-style-type: none"> <li>[普通紙] (初值)、[再生紙]、[優質紙]、[反面紙張]、[厚紙 1]、[厚紙 1(反面)]、[厚紙 2]、[厚紙 2(反面)]、[OHP 投影膠片]、[光面處理紙 1]、[光面處理紙 1(反面)]、[光面處理紙 2]、[光面處理紙 2(反面)]、[標籤貼紙]、[信封]、[薄紙]、[1. Custom 1] 至 [5. Custom 5]</li> </ul> <p><b>補充</b></p> <ul style="list-style-type: none"> <li>[1. Custom 1] 至 [5. Custom 5] 顯示在 [自定義紙張的名稱] 下指定的名稱。</li> </ul>   |

## [ 紙盤的紙張顏色 ]

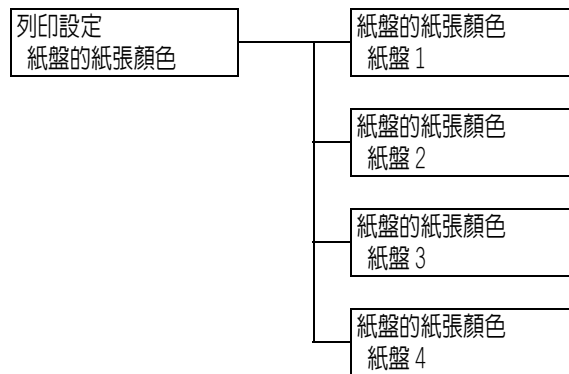

| 設定         | 說明  |
|------------|---|
| 紙盤 1 至紙盤 4 | 設定置入紙盤中的紙張色彩。<br>• [白色] (初值)、[藍色]、[黃色]、[綠色]、[粉紅色]、[透明]、[象牙色]、<br>[灰色]、[淡黃色]、[金黃色]、[紅色]、[橙色]、[1. Custom 1] 至<br>[5. Custom 5]、[其他]<br><br><b>補充</b><br>• 只有安裝在印表機上的紙盤會出現在顯示幕上。<br>• [1. Custom 1] 至 [5. Custom 5] 顯示在 [自定義紙張的顏色] 下指定的名稱。 |

## [ 紙張種類優先順序 ]



| 設定                                   | 說明   |
|--------------------------------------|--|
| 普通紙、再生紙、優質紙、反面紙張、Custom 1 至 Custom 5 | <p>此設定將用於自動紙盤選擇功能。初值如下：普通紙=[1]、再生紙=[2]、反面紙張=[不設定]、優質紙=[3]。否則，初值為[不設定]。</p> <ul style="list-style-type: none"> <li>[1] 至 [15]<br/>設定紙張種類的優先順序。</li> <li>[不設定]<br/>不設定紙張種類的優先順序。在此情況下，將無法使用自動紙盤選擇功能。</li> </ul> <p><b>補充</b></p> <ul style="list-style-type: none"> <li>[1. Custom 1] 至 [5. Custom 5] 顯示在 [自定義紙張的名稱] 下指定的名稱。</li> <li>可為不同的紙張種類指定相同的優先順序。在此情況下，印表機會依據 [紙盤的優先順序] 設定選擇紙盤。</li> </ul> |

### [ 紙盤的優先順序 ]

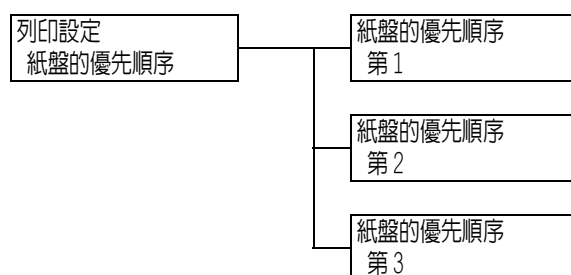

| 設定       | 說明   |
|----------|--|
| 第 1 至第 3 | <p>設定紙盤的優先順序。此設定將用於自動紙盤選擇功能。您不能指定手送紙盤的優先順序。</p> <ul style="list-style-type: none"> <li>[紙盤 1] 至 [紙盤 4]<br/>設定紙盤的優先順序。根據預設值，紙盤的優先順序如下：紙盤 1、2、3，然後是紙盤 4。</li> </ul> <p><b>補充</b></p> <ul style="list-style-type: none"> <li>同一種優先權不能指定給多個紙盤。紙盤 [第 2] 必須是紙盤 [第 1] 以外的其他紙盤，並且紙盤 [第 3] 必須是紙盤 [第 1] 和 [第 2] 以外的其他紙盤。其餘的紙盤是紙盤紙盤 [第 4]。</li> <li>此選項只會在安裝有選購的紙匣時出現。</li> </ul> |

[ 紙盤的紙張尺寸 ]

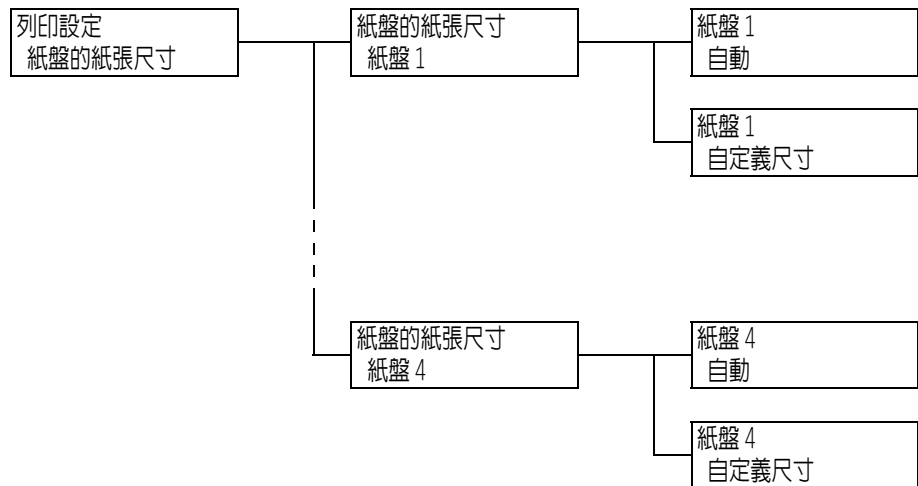

| 設定                       | 說明   |
|--------------------------|--|
| <p><b>紙盤 1 至紙盤 4</b></p> | <p>設定置入各紙盤中紙張的尺寸。</p> <ul style="list-style-type: none"> <li>• [ 自動 ] (初值)<br/>感應器自動偵測紙張尺寸。</li> <li>• [ 自定義尺寸 ]<br/>設定紙張的長度與寬度。<br/>選擇 [ 自定義尺寸 ] 時，請將列印方向設為 [ 縱向 (Y) 的尺寸 ] 或 [ 橫向 (X) 的尺寸 ]。</li> </ul> <p><b>補充</b></p> <ul style="list-style-type: none"> <li>• 只有安裝在印表機上的紙盤會出現在顯示幕上。</li> <li>• 有關如何設定自定義紙張尺寸的詳情，請參照 " 設定紙盤 1 - 4 的紙張尺寸 " (第 98 頁)。</li> </ul> |



[ 紙張種類畫質處理 ]

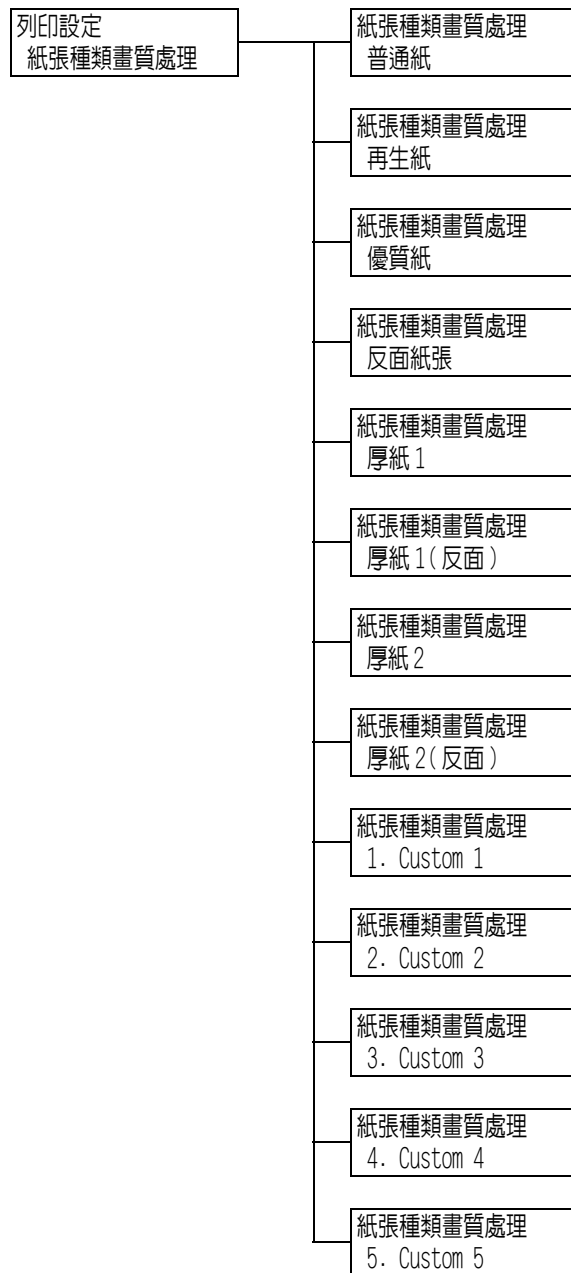

| 設定   | 說明   |
|--|--|
| <p>普通紙、再生紙、優質紙、反面紙張、<br/>1. Custom 1 至<br/>5. Custom 5</p> | <p>設定各類紙張的影像品質（紙張種類）。</p> <ul style="list-style-type: none"> <li>• [A]（初值 [優質紙]）<br/>適合彩色專用優質紙（如 J 紙 (82g/m<sup>2</sup>)）的品質</li> <li>• [B]（初值 [普通紙]、[反面紙張]）<br/>適合一般用途辦公紙（P 紙張、C2 紙等）的品質</li> <li>• [C]（初值 [再生紙]）<br/>適合再生紙（如 C2r 紙、WR100 紙等）的品質</li> <li>• [D]<br/>粗糙紙上的列印品質不一致時選擇此選項。</li> <li>• [E] - [G]<br/>不使用。</li> <li>• [S]<br/>適合重 105g/m<sup>2</sup> 以下的鏡面紙（如 JD 光面紙 (104.7g/m<sup>2</sup>)、J 光面紙 (95.0g/m<sup>2</sup>)）的品質</li> </ul> <p><b>補充</b></p> <ul style="list-style-type: none"> <li>• [5. Custom 5] 最適合重 105g/m<sup>2</sup> 以下的鏡面紙（如 JD 光面紙 (104.7g/m<sup>2</sup>) 和 J 光面紙 (95.0g/m<sup>2</sup>)）。</li> <li>• 「粗糙紙」指對著光線可以明顯看到透光字元的紙張。</li> </ul> |
| <p>厚紙 1，厚紙 1<br/>（反面）</p>                                  | <p>設定各類紙張的影像品質（紙張種類）。</p> <ul style="list-style-type: none"> <li>• [A]（初值）</li> <li>• [B]<br/>適合防水紙的品質。</li> <li>• [C]<br/>適合白色膠片的品質。</li> <li>• [S]<br/>使用者可以設定的品質。</li> </ul>  |
| <p>厚紙 2，厚紙 2<br/>（反面）</p>                                  | <p>設定各類紙張的影像品質（紙張種類）。</p> <ul style="list-style-type: none"> <li>• [A]（初值）</li> <li>• [B]，[C]<br/>適合名片的品質。</li> <li>• [D]<br/>不使用。</li> <li>• [S]<br/>適合膠片標籤或防水膠片鏡面紙的品質。</li> </ul>  |

## [ 自定義紙張的名稱 ]

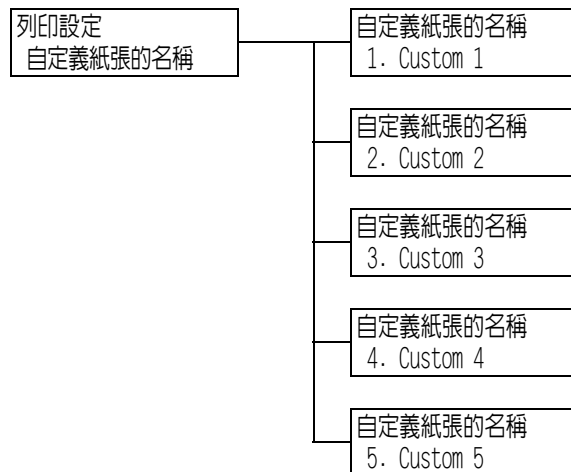

| 設定                           | 說明  |
|------------------------------|---|
| 1. Custom 1 至<br>5. Custom 5 | 設定在 [ 紙張種類優先順序 ]、[ 紙盤的紙張種類 ] 和 [ 紙張種類畫質處理 ] 下顯示的 [1. Custom 1] 至 [5. Custom 5] 的名稱。<br>名稱最多可使用 8 個英數字元。（請參照 P. 169 的 *2 和 *4 編號 1、2、3 和 4。） |

## [ 自定義紙張的顏色 ]

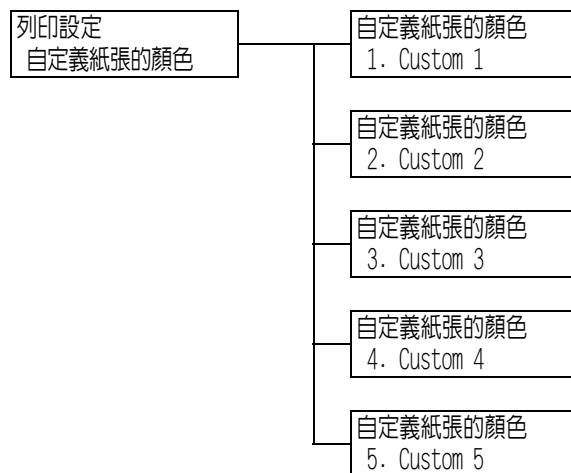

| 設定                           | 說明  |
|------------------------------|---|
| 1. Custom 1 至<br>5. Custom 5 | [1. Custom 1] 至 [5. Custom 5]（在 [ 紙盤的紙張顏色 ] 下顯示）可以指定任何名稱。<br>名稱最多可使用 8 個英數字元。（請參照 P. 169 的 *2 和 *4 編號 1、2、3 和 4。） |

## [ ID 印字 ]

列印設定  
ID 印字

| 設定    | 說明  |
|-------|---|
| ID 印字 | 在指定的位置列印使用者 ID。 <ul style="list-style-type: none"><li>• [ 無 ] ( 初值 )<br/>不列印使用者 ID。</li><li>• [ 左上 ]<br/>在紙張左上角列印使用者 ID。</li><li>• [ 右上 ]<br/>在紙張右上角列印使用者 ID。</li><li>• [ 左下 ]<br/>在紙張左下角列印使用者 ID。</li><li>• [ 右下 ]<br/>在紙張右下角列印使用者 ID。</li></ul> |

## [ 奇數頁文件的雙面 ]

### 補充

- 此選項只會在安裝了雙面列印器 (選購) 時出現。

列印設定  
奇數頁文件的雙面

| 設定       | 說明   |
|----------|--|
| 奇數頁文件的雙面 | 設定雙面列印時如何在奇數頁文件的最後一頁上列印。 <ul style="list-style-type: none"><li>• [ 單面 ] ( 初值 )<br/>最後一頁以單面列印的相同方式列印，與雙面列印不同的是，紙張不再通過雙面列印器。由於紙張不再通過雙面列印器，因此文件的列印速度更快。</li><li>• [ 雙面 ]<br/>即使最後一頁只有一面上有資料，紙張也要再次通過雙面列印器。在必須以特定方式對齊 (例如，上下或左右) 的紙張 (例如，打孔的紙張) 上列印時，可以調整列印方向。</li></ul> |

## [ 未登記格式的印字 ]

列印設定  
未登記格式的印字

| 設定       | 說明  |
|----------|---|
| 未登記格式的印字 | 設定是否取消列印或在未登記列印指定的格式時只列印資料。 <ul style="list-style-type: none"><li>• [ 有 ( 僅限資料 ) ] ( 初值 )</li><li>• [ 無 ]</li></ul> |

## [ 列印紙張尺寸初值 ]

列印設定  
列印紙張尺寸初值













| 設定       | 說明   |
|----------|--|
| 列印紙張尺寸初值 | 設定每個列印模式的初值為紙匣的紙張尺寸。<br><ul style="list-style-type: none"> <li>• [A4] (初值)</li> <li>• [8.5x11"]</li> </ul> |





## [ 尺寸偵測切換 ]

列印設定  
尺寸偵測切換















| 設定     | 說明  |
|--------|---|
| 尺寸偵測切換 | 設定自動偵測紙盤 1 至 4 的紙張尺寸的尺寸偵測模式。<br>根據使用的國家 / 地區選擇尺寸偵測模式。初值為 [AB 系 (八開 / 十六開)]。<br>有關可以自動偵測的尺寸組合，請參照下表。<br><br><b>補充</b><br>• 取決於您使用的印表機機種，某些尺寸偵測模式可能無法使用。有關本印表機支援的紙張尺寸的詳情，請參照 "支援紙張" (第 88 頁)。 |

### 尺寸偵測模式和自動可偵測尺寸

| 尺寸偵測切換<br>置入位置<br>尺寸 / 方向   | A 系 B 系尺寸 (8x13") |             | A 系 B 系尺寸 |             |
|---|-------------------|-------------|-----------|-------------|
|   | 紙盤 1-4            | 紙盤 5 (手送紙盤) | 紙盤 1-4    | 紙盤 5 (手送紙盤) |
| A6         | X                 | X           | X         | X           |
| A5         | ○                 | ○           | ○         | ○           |
| A4         | ○                 | ○           | ○         | ○           |
| A4         | ○                 | ○           | ○         | ○           |
| A3         | ○                 | ○           | ○         | ○           |
| B5         | ○                 | ○           | ○         | ○           |
| B5         | ○                 | ○           | ○         | ○           |
| B4         | ○                 | ○           | ○         | ○           |
| 11 x 17"   | ○                 | X           | ○         | ○           |
| 8.5 x 14"  | ○                 | X           | ○         | ○           |
| 8.5 x 13"  | ○                 | X           | ○         | ○           |
| 8.5 x 11"  | ○                 | ○           | ○         | ○           |

| 尺寸偵測切換   | A 系 B 系尺寸 (8x13") |             | A 系 B 系尺寸 |             |
|--|-------------------|-------------|-----------|-------------|
| 置入位置   | 紙盤 1-4            | 紙盤 5 (手送紙盤) | 紙盤 1-4    | 紙盤 5 (手送紙盤) |
| 尺寸 / 方向  |                   |             |           |             |
| 8.5 x 11"     | ○                 | ○           | ○         | ○           |
| 12 x 18"      | x                 | ○           | x         | ○           |
| SRA3 *1  |                   |             |           |             |
| 八開 (中國, 台灣)   | x                 | x           | x         | x           |
| 十六開 (中國, 台灣)  | x                 | x           | x         | x           |

\*1 安裝有下層紙匣時才可使用 SRA3。

| 尺寸偵測切換   | AB 系 (八開 / 十六開) |             | AB 系 -8x13"/8x14" |             | 英制尺寸   |             |
|--|-----------------|-------------|-------------------|-------------|--------|-------------|
| 置入位置   | 紙盤 1-4          | 紙盤 5 (手送紙盤) | 紙盤 1-4            | 紙盤 5 (手送紙盤) | 紙盤 1-4 | 紙盤 5 (手送紙盤) |
| 尺寸 / 方向  |                 |             |                   |             |        |             |
| A6            | x               | x           | x                 | x           | x      | x           |
| A5            | x               | x           | ○                 | ○           | ○      | ○           |
| A4            | ○               | ○           | ○                 | ○           | ○      | ○           |
| A4            | ○               | ○           | ○                 | ○           | ○      | ○           |
| A3            | ○               | ○           | ○                 | ○           | ○      | ○           |
| B5            | ○               | ○           | ○                 | ○           | x      | x           |
| B5            | ○               | ○           | ○                 | ○           | ○      | ○           |
| B4            | ○               | ○           | ○                 | ○           | ○      | ○           |
| 11 x 17"      | ○               | ○           | ○                 | x           | ○      | x           |
| 8.5 x 14"     | ○               | ○           | ○                 | x           | ○      | x           |
| 8.5 x 13"     | ○               | ○           | ○                 | x           | ○      | x           |
| 8.5 x 11"     | ○               | ○           | ○                 | ○           | ○      | ○           |
| 8.5 x 11"     | ○               | ○           | ○                 | ○           | ○      | ○           |
| 12 x 18"      | x               | ○           | x                 | ○           | x      | ○           |
| SRA3 *1  |                 |             |                   |             |        |             |
| 八開 (中國, 台灣)   | ○               | ○           | x                 | x           | x      | x           |
| 十六開 (中國, 台灣)  | ○               | ○           | x                 | x           | x      | x           |

\*1 安裝有下層紙匣時才可使用 SRA3。

## [ 記憶體設定 ]\*2 (請參照 P. 169。)

[ 記憶體設定 ] 變更記憶體大小和各個介面的套表記憶體。

### 重要

- 記憶體在其尺寸變更時重設，並且刪除儲存在每個記憶體區域中的所有資料。
- 您可以配置的容量不能超過記憶體總容量。開啓電源時若記憶體配置設定超過掛載的記憶體大小，系統將自動調整記憶體配置。
- 若印表機在連接埠啓用的情況下用盡記憶體，則連接埠有時會在印表機啓動時自動停用。若出現此情況，請停用不使用的連接埠，或變更 [ 記憶體設定 ] 下的記憶體配置。但請注意，Parallel、USB-1 (2.0) 和 USB-2 (2.0) 連接埠永遠不會自動停用。

### 補充

- 記憶體配置 (不包括列印頁緩衝) 可以在控制面板上或 CentreWare Internet Services 中設定。
  - 列印頁緩衝是描繪實際列印影像的區域。列印頁緩衝大小可以由使用者直接變更。為其他使用者配置記憶體後所餘的區域將配置為列印頁緩衝。
  - 列印高解析度文件時，為列印頁緩衝配置較大的緩衝大小。
- 配置的列印緩衝的實際大小可以透過列印 [ 功能設定清單 ] 進行確認。也可以使用 CentreWare Internet Services 進行確認。

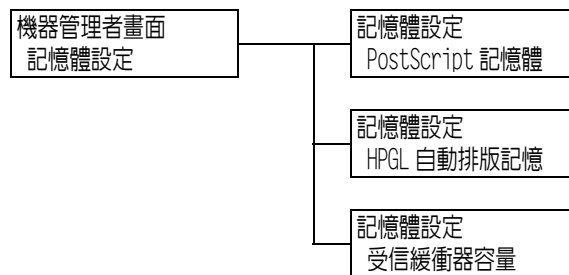

| 設定             | 說明  |
|----------------|---|
| PostScript 記憶體 | 指定 PostScript 使用的記憶體大小。<br>指定介於 16.00 到 96.00 MB 之間的記憶體大小，以 0.25 MB 為單位增加數值。可以設定的最大大小根據可用的記憶體容量變化。<br>• [24.00 M] (初值)  |
| HPGL 自動排版記憶    | 指定在 HP-GL 和 HP-GL/2 自動排版中使用的記憶體大小。<br>指定介於 64 到 5120 KB 之間的記憶體大小，以 32 KB 為單位增加數值。可以設定的最大大小根據可用的記憶體容量變化。<br>• [64 K] (初值)<br>若安裝了硬碟 (選購)，硬碟將用作自動排版記憶體。在此情況下，使用者將無法變更其大小，並且在顯示幕上顯示為 [ 硬碟 ]。 |

| 設定   | 說明  |
|--|---|
| <b>受信緩衝器容量</b>   | <p>設定各個介面的接收緩衝記憶體（用於暫時儲存來自電腦的資料的位置）。設定各個 LPD、SMB 和 IPP 介面的記憶體周邊作業（spooling）設定、配置位置及大小。</p> <p>接收緩衝大小根據操作狀態和目的變化。增加接收緩衝大小有時會更快地釋放支援特定介面的電腦的空間。可以設定的最大大小根據可用的記憶體容量變化。</p> <p><b>補充</b></p> <ul style="list-style-type: none"> <li>• 連接埠停用時，將不顯示相應的項目。</li> <li>• 即使增加接收緩衝大小，根據來自電腦的資料大小，需要釋放電腦空間的時間有時不會變化。</li> </ul>   |
| <b>Parallel 記憶體、NetWare 記憶體、IPP 記憶體、USB-1(2.0) 記憶體、USB-2(2.0) 記憶體和連接埠 9100 記憶體</b> | <p>指定介於 64 到 1024 KB 之間的記憶體大小，以 32 KB 為單位增加數值。Parallel、USB-1(2.0) 和 USB-2(2.0) 記憶體的預設記憶體大小為 [64K]。否則為 [256 K]。</p> <p><b>補充</b></p> <ul style="list-style-type: none"> <li>• [IPP 記憶體] 在未安裝硬碟（選購）時出現。[IPP] 在安裝了硬碟時顯示。</li> <li>• [Parallel] 只會在安裝了平行連接埠卡（選購）時出現。</li> </ul>   |
| <b>EtherTalk(互換)</b>   | <p>指定介於 1024 到 2048 KB 之間的記憶體大小，以 32 KB 為單位增加數值。初值為 [1024K]。</p>  |
| <b>LPD、SMB</b>   | <ul style="list-style-type: none"> <li>• [關閉暫存器]（初值）<br/>不執行 spooling。不能使用 LPD 或 SMB 介面同時列印和接收資料。在 LPD 介面上列印時，專門為 LPD 設定介於 1024 到 2048 KB 之間（以 32 KB 為單位增加數值）的接收緩衝的記憶體大小。初值為 [1024K]。</li> <li>• [硬碟]<br/>對硬碟執行 spooling。硬碟用作 spooling 的接收緩衝。此選項只會在安裝了硬碟（選購）時出現。</li> <li>• [記憶體]<br/>對記憶體執行 spooling。記憶體用作 spooling 的接收緩衝。若選擇此可選值，將 spooling 接收緩衝的記憶體大小設為 0.5 到 32.00MB 之間，以 0.25MB 為單位增加數值。初值為 [1.00M]。注意，超過預設記憶體大小的列印資料無法接收至記憶體。在此情況下，請選擇 [硬碟] 或 [關閉暫存器]。</li> </ul> <p><b>重要</b></p> <ul style="list-style-type: none"> <li>• 若在 Windows 2000 上停用 LPR 位元組計算，並且接收到比 spooling 記憶體大小更大的文件，則將反覆傳送工作。若出現此情況，請開啓印表機驅動程式「內容」中的 [連接埠] 標籤，並且啓用 LPR 位元組計算，或變更 spooling 記憶體的大小以使其大於文件的大小。</li> </ul> |
| <b>IPP</b>   | <ul style="list-style-type: none"> <li>• [關閉暫存器]（初值）<br/>不執行 spooling。不能使用 IPP 介面同時列印和接收資料。設定 IPP 專用的接收緩衝記憶體大小介於 64 到 1024 KB 之間，以 32 KB 為單位增加數值。初值為 [256K]。</li> <li>• [硬碟]<br/>對硬碟執行 spooling。硬碟用作 spooling 的接收緩衝。</li> </ul> <p><b>補充</b></p> <ul style="list-style-type: none"> <li>• [IPP] 只會在有安裝硬碟（選購）時出現。[IPP 記憶體] 在未安裝硬碟時顯示。</li> </ul>   |



## [ 畫質校正 ]

在列印品質不佳時調整印表機。

## [ 色階校正 ]

### 請參照

- 色階校正工作流程：“7.10 調整色調濃度”（第 247 頁）

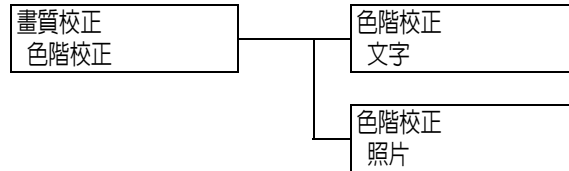

| 設定 | 說明  |
|----|---|
| 文字 | 列印具有解析度優先權的色階校正稿，並且調整印表機的色階。 <ul style="list-style-type: none"><li>[ 色階校正稿 ]<br/>列印色階校正稿以檢查黃色、洋紅色和青色色階的變化，並且確定調整值。</li><li>[ 校正設定 ]<br/>設定調整值。各種色彩的調整值可以設定為 -6 到 +6 之間。</li></ul> |
| 照片 | 列印具有色階優先權的色階校正稿，並且調整印表機的色階。 <ul style="list-style-type: none"><li>[ 色階校正稿 ]<br/>列印色階校正稿以檢查黃色、洋紅色和青色色階的變化，並且確定調整值。</li><li>[ 校正設定 ]<br/>設定調整值。各種色彩的調整值可以設定為 -6 到 +6 之間。</li></ul>  |

[ 轉印電壓調整 ]

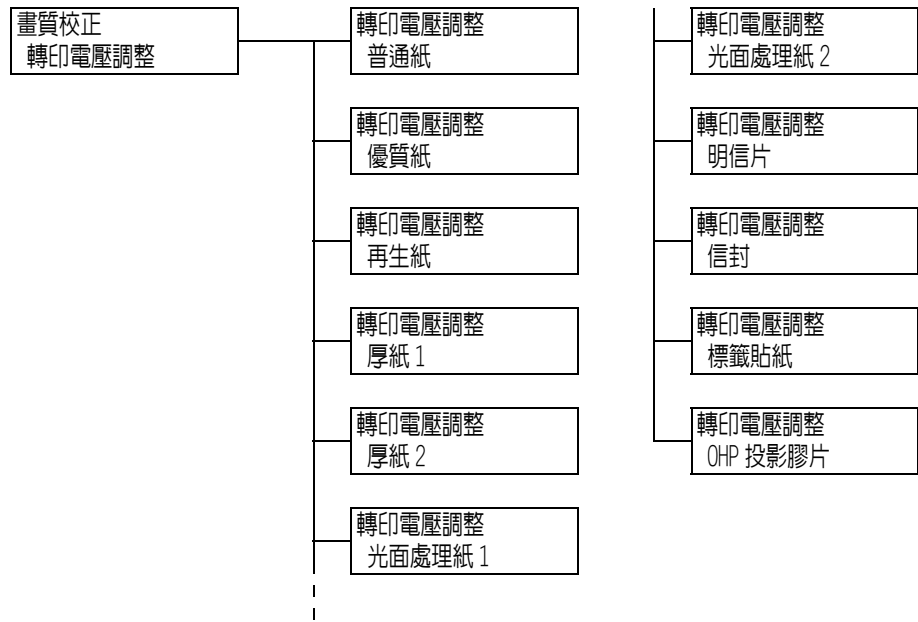

| 設定   | 說明   |
|--|--|
| 普通紙、優質紙、再生紙、厚紙 1、厚紙 2、光面處理紙 1、光面處理紙 2、明信片、信封、標籤貼紙、OHP 投影膠片 | 若經常遇到下列問題，請調整影像轉印電壓：影像上出現白色塊狀、碳粉噴灑到影像周邊、整體影像偏藍<br>• [1] 至 [16] (初值：[6])<br><br><b>請參照</b><br>• "7.11 調整影像轉印電壓" (第 254 頁) |

## [ 初值化 / 資料刪除 ]

[ 初值化 / 資料刪除 ] 選單可供您將儲存於 NV 記憶體、網路連接埠和硬碟（選購）中的印表機設定初值化，並刪除登記於印表機上的資料（例如套表）。

### 補充

- 執行初值化可讓設定值恢復為初值。



| 設定      | 說明   |
|---------|--|
| NVM 初值化 | 將 NV 記憶體初值化。在 NV 記憶體初值化時，所有設定將恢復其初值。<br><br><b>補充</b><br>• NV 記憶體是非揮發性記憶體，即使電源關閉，還是能保留印表機設定。   |
| 硬碟初值化   | 將硬碟（選購）初值化。<br>硬碟上的以下資料將在初值化時刪除：加裝的字型、ESC/P、HP-GL、HP-GL/2 和 PCL 套表、SMB 資料夾、機密列印文件、樣本列印文件以及時間指定列印文件。將不刪除機密列印、樣本列印以及時間指定列印記錄。<br><br><b>補充</b><br>• 此選項只會在安裝了硬碟（選購）時出現。  |
| 資料的一併刪除 | 將 NV 記憶體和硬碟（選購）上的所有資料初值化。在 NV 記憶體初值化時，所有設定將恢復其初值。硬碟上的以下資料將在初值化時刪除：加裝的字型、HP-GL、HP-GL/2、ESC/P 和 PCL 套表、SMB 資料夾、機密列印文件、樣本列印文件以及時間指定列印文件。將不刪除機密列印、樣本列印以及時間指定列印記錄。<br><br><b>重要</b><br>• 在掛載硬碟時，將所有資料初值化可能需要約 1 小時或更長時間。在初值化期間，印表機控制面板上的指示燈閃爍。在初值化進行期間，請勿關閉印表機電源。 |
| 總計報表初值化 | 將碼錶報表初值化。在初值化碼錶報表時，碼錶讀數將恢復為 0。<br><br><b>請參照</b><br>• " 將 [ 列印總計報表 ] 資料初值化 "（第 218 頁）  |

| 設定                | 說明   |
|-------------------|--|
| <b>各功能計數器初值化</b>  | 將工作計數器初值化。在初值化工作計數器時，計數器讀數將恢復為 0。  |
| <b>格式 / 巨集的刪除</b> | <p>刪除印表機上登記的套表和巨集。</p> <ul style="list-style-type: none"> <li>• [ESC/P 格式刪除]<br/>刪除用於模擬的 ESC/P 套表。</li> <li>• [PCL 巨集刪除]<br/>刪除 PCL 巨集。</li> </ul> <p><b>補充</b></p> <ul style="list-style-type: none"> <li>• 當登記的格式不存在時，將顯示 [ 格式 - 未登記 ]；當登記的巨集不存在時，將顯示 [ 巨集 - 未登記 ]。</li> </ul> |
| <b>字型刪除</b>       | <p>刪除印表機上登記的字型。</p> <ul style="list-style-type: none"> <li>• [PCL 字型刪除]<br/>刪除 PCL 字型。</li> </ul> <p><b>補充</b></p> <ul style="list-style-type: none"> <li>• 此選項只會在安裝了硬碟（選購）時出現。</li> <li>• 若沒有登記字型，會顯示 [ 字型 - 未登記 ]。</li> </ul>  |
| <b>機密文件刪除</b>     | <p>刪除儲存為機密列印或個人的列印工作的文件。</p> <p><b>補充</b></p> <ul style="list-style-type: none"> <li>• 此選項只會在安裝了硬碟（選購）時出現。</li> <li>• [ 機密文件刪除 - 沒有文件 ] 在沒有文件時顯示。</li> </ul>   |

## [ 語言切換 ]

功能  
語言切換

| 設定   | 說明   |
|------|--|
| 語言切換 | 設定控制面板的顯示語言。 <ul style="list-style-type: none"> <li>• [English] (初值)<br/>顯示幕語言為英文。</li> <li>• [Trad. Chinese]<br/>以繁體中文顯示螢幕訊息。</li> <li>• [Simp. Chinese]<br/>以簡體中文顯示螢幕訊息。</li> <li>• [Korean]<br/>以韓文顯示螢幕訊息。</li> </ul> |

\*1 選擇 [ 自動 ] 時，若自動選擇的語言模擬不在印表機上或不能使用，資料將會被刪除。

\*2 按住 <▼> 或 <▲> 鍵即可輪流顯示選項。若要顯示設定的初值，請同時按下 <▼> 和 <▲>。

\*3 下列資訊會在傾印時列印在各行上：

|          |   |
|----------|---|
| Count    | 列印從工作資料開始時計算的總位元組數目。                                      |
| 十六進位代碼   | 以十六進位格式列印 4 位元組一組的列印資料。                                   |
| ASCII 代碼 | 以 JIS X0201 8 位元編碼的字元列印列印資料。不是以 JIS X0201 定義的字元會被列印為「UD」。 |

\*4 字元清單

| 編號 | 種類   | 字元   |
|----|------|--|
| 1  | 空白   | 空白   |
| 2  | 英文字母 | ABCDEFGHIJKLMNOPQRSTUVWXYZabcdefghijklmnopqrstuvwxyz |
| 3  | 數字   | 0123456789   |
| 4  | 符號   | !"#\$%&'()*+,-./:;@m\n^`                             |

\*5

- 若設定 [ 有效 ]，並且列印模式設為 [HexDump]，則 PjL 命令也將由 [HexDump] 輸出。

- 若印表機上未安裝 PjL 命令指定的語言模擬，將刪除資料。

# 6 發生故障時

若使用本印表機時發生問題且無法解決問題，請看下列幾頁是否有任何現象與您的問題相符。

若您的問題有在以下各頁中說明，請採取該問題的建議解決方案。

若您的問題不在其中，或建議的解決方案無法解決問題，請聯絡本公司的客服支援中心或經銷商。

## 6.1 排除夾紙

夾紙會使機器停止運轉並響起報警聲。控制面板上的 < 錯誤 > 燈亮起，並且顯示幕上顯示錯誤訊息。透過控制面板的左側檢查訊息中所述的夾紙位置，然後取出夾紙。

清除夾紙後，將從由於夾紙導致列印停止的位置自動重新開始列印。

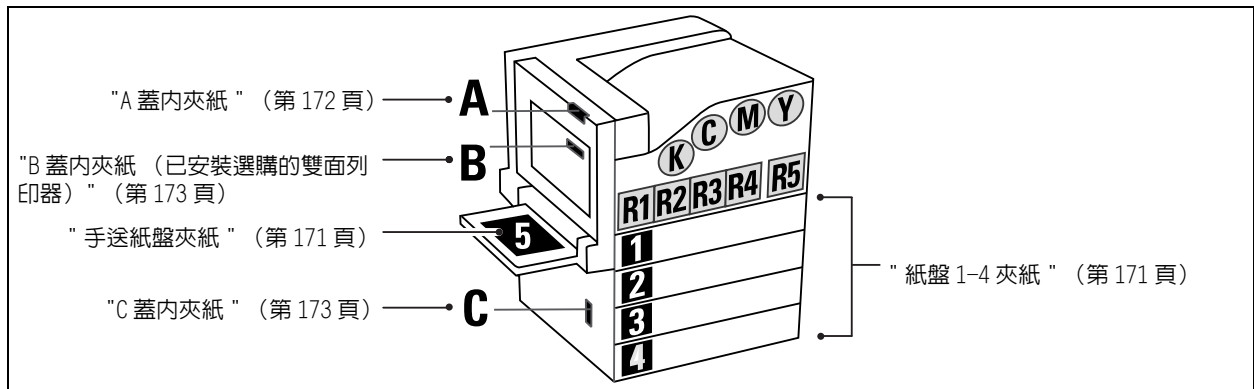

### ⚠ 注意

- 請勿嘗試清除產品內部的夾紙，尤其是纏繞在熔著部或熱滾輪的紙張。否則可能會造成傷害或燒傷。請立即關閉機器電源，並連絡當地的富士日洛克斯代表處。

### 重要

- 在未確認夾紙位置前即拉出紙盤可能會撕破紙張，並導致碎紙片殘留在機器內。因此會導致機器故障。在嘗試排除夾紙前，一定要先確認夾紙的位置。
- 若印表機內殘留有紙張碎片，控制面板上的夾紙指示燈將保持亮起。
- 只在電源開啓時排除夾紙。關閉電源會刪除留在印表機中的列印資料和儲存在印表機記憶體中的資訊。
- 請勿觸摸印表機內部組件。否則會導致列印缺陷。

### 補充

- 有下列圖示的標籤提供夾紙清除步驟。清除夾紙時也請利用這些標籤。

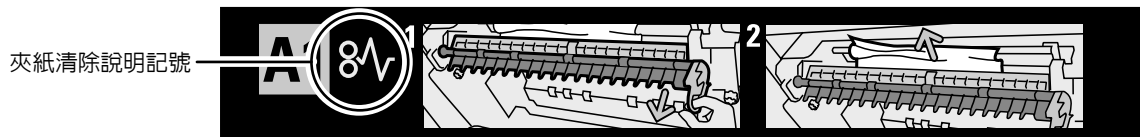

## 手送紙盤夾紙

1. 檢查將紙張送入印表機和取出夾紙的紙盤區域。  
若紙張撕破，請檢查並確保沒有碎紙片留在其中。

### 重要

- 若手送紙盤中置入了多張紙，請取出所有紙張。

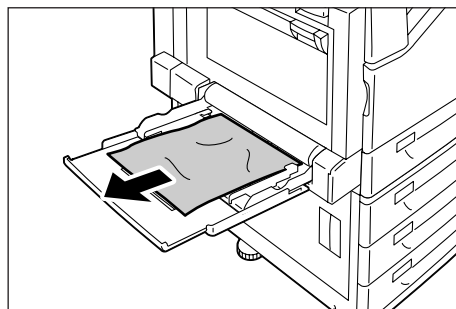

## 紙盤 1-4 夾紙

### 重要

- 在未確認夾紙位置前即拉出紙盤可能會撕破紙張，並導致碎紙片殘留在機器內。因此會導致機器故障。務必在清除夾紙前在控制面板的左側檢查夾紙的位置。

1. 拉出顯示幕上指示為夾紙位置的紙盤。

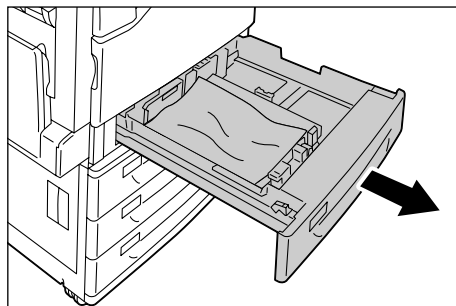

2. 取出夾紙和所有皺掉的紙張。  
若紙張撕破，請檢查並確保沒有碎紙片留在其中。

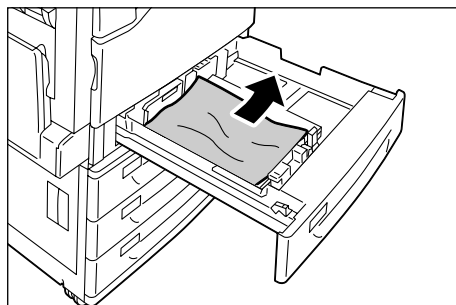

3. 輕輕滑入紙盤，並盡可能將其推到底。

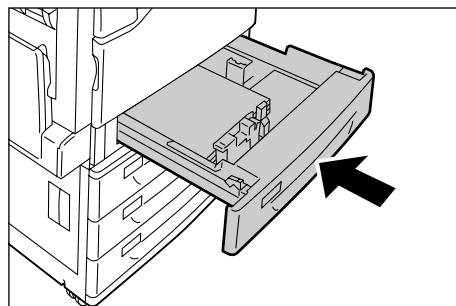

## A 蓋內夾紙

### 重要

- 取出紙張時，小心不要觸摸蓋子內部左上側的轉印皮帶（黑色薄膜帶）。手指刮傷皮帶、將污垢或油脂弄到皮帶上都可能會降低列印品質。
- 轉印滾輪上可能有一些碳粉。但這不影響影像品質。

1. 放下手送紙盤。然後在抬起釋放拉桿的同時輕輕打開 A 蓋。

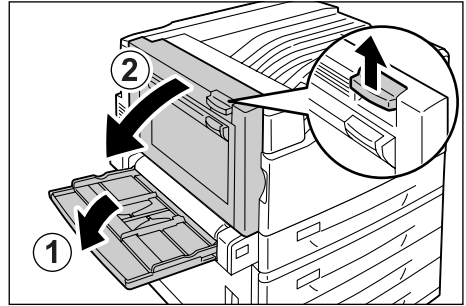

2. 若夾紙的邊緣從標準承接盤方向伸出，請沿輸出方向徑直向前拉出紙張。

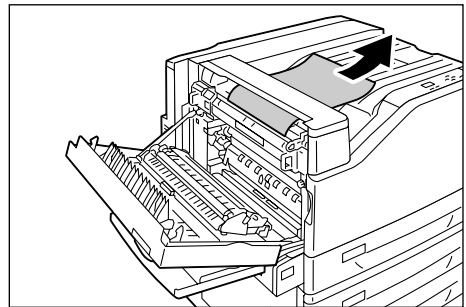

3. 取出 A 蓋內的夾紙。  
若紙張撕破，請檢查並確保沒有碎紙片留在其中。

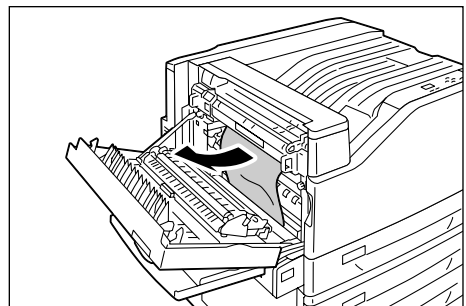

4. 若夾紙在加熱器組的上方或下方，則徑直向上拉紙張以將其取出。

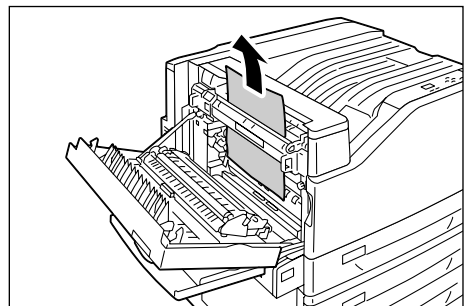

### 重要

- 加熱器組很熱。請勿觸摸，觸摸加熱器組可能會被燙傷。

5. 按 A 蓋的中央，輕輕將其關閉。然後抬起手送紙盤。

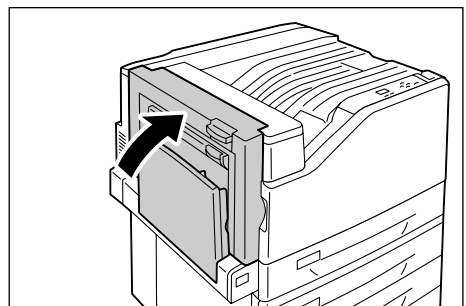

### 重要

- 關上蓋子時，請小心手指不要被紙盤和印表機夾到。



## B 蓋內夾紙 (已安裝選購的雙面列印器)

1. 放下手送紙盤，然後輕輕打開 B 蓋。

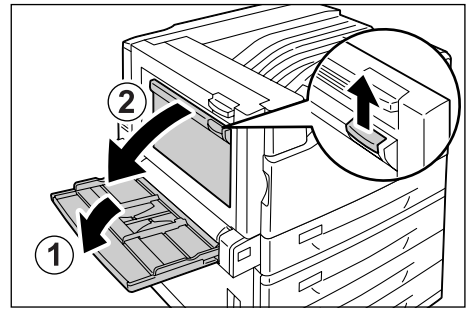

2. 徑直向上拉夾紙以將其取出。  
若紙張撕破，請檢查並確保沒有碎紙片留在其中。

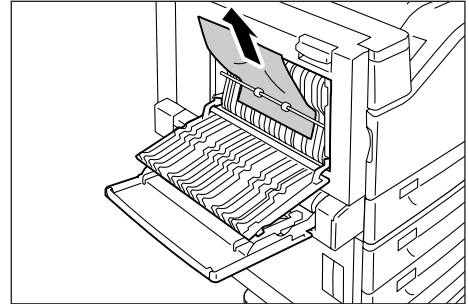

3. 關閉 B 蓋，然後抬起手送紙盤。

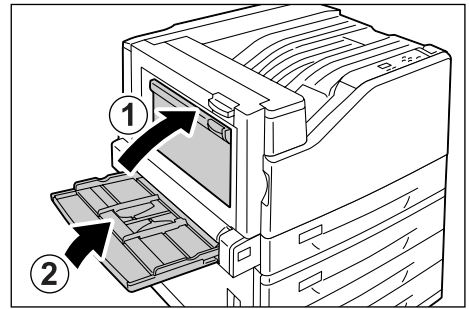

## C 蓋內夾紙

在以下範例中，印表機內安裝有大容量紙匣 (選購)。

1. 拉釋放拉桿時，輕輕打開 C 蓋。

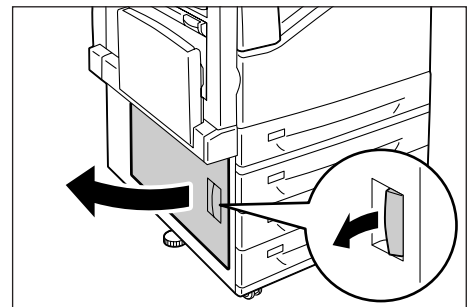

2. 取出來紙。

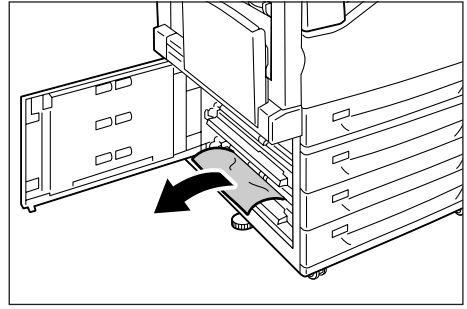

3. 輕輕關閉 C 蓋。

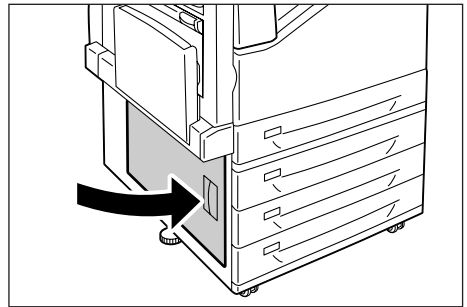

## 6.2 硬體問題（停電、聲音異常等）



| 現象            | 原因 / 處置  |
|---------------|--|
| 印表機電源無法開啓。    | 電源是否開啓？<br>按電源開關的 < > 側可打開電源。  |
|               | 電源線是否牢牢地插入電源插座？<br>關閉印表機電源，從電源插座和印表機上拔下電源線並重新連接。然後開啓印表機電源。   |
|               | 印表機是否插入能提供正確電壓的電源插座？<br>將印表機連接至能提供正確額定電壓或電流的電源插座。不要與其他裝置共用電源插座。  |
| 顯示幕空白。        | 印表機可能處於節電模式。按控制面板的 <節電> 鍵，退出節電模式。<br>若這樣做不能解決問題，請檢查電源線是否牢牢地插入電源插座，然後重新啓動印表機。<br>若問題仍然存在，可能是印表機有問題。請聯絡本公司的客服支援中心或經銷商。 |
| 印表機發出異常聲音。    | 印表機是否安裝在水平表面上？<br>將印表機安裝到水平而且穩定的表面上。   |
|               | 紙盤是否完全推進去？<br>將紙盤牢牢地推回印表機中。  |
|               | 是否有異物進入印表機內？<br>關閉電源，並取出異物。若不解印表機就無法取出該物體，請聯絡本公司的客服支援中心或經銷商。   |
| 印表機內部結露。      | 在控制面板上，將睡眠模式觸發時間設為一小時以上，並且讓印表機維持電源開啓狀態。大約一小時之後，結露就會因印表機內部產生熱氣而消失。<br><br><b>請參照</b><br>• 睡眠模式：“[系統設定]”（第 136 頁）      |
| 印表機不會切換至睡眠模式。 | 是否睡眠模式在控制面板上停用？<br>使用控制面板啓用睡眠模式。   |

## 6.3 列印問題

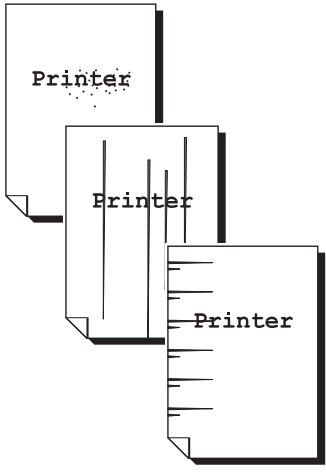

| 現象                          | 原因 / 處置  |
|-----------------------------|--|
| < 錯誤 > 燈閃爍。                 | 發生使用者無法解決的錯誤。抄下顯示於控制面板上的錯誤訊息或錯誤代碼，關閉電源，將電源線從電源插座拔掉，然後聯絡本公司的客服支援中心或經銷商。   |
| < 錯誤 > 燈亮起。                 | 控制面板上是否顯示錯誤訊息？<br>按照訊息的指示解決錯誤。   |
| 發出列印指令，但 < 可以列印 > 燈沒有亮起或閃爍。 | <p>連接埠電纜是否有插牢？<br/>關閉電源，並檢查連接埠電纜是否有插牢。</p> <p>印表機是否處於離線或選單狀態？<br/>若印表機處於離線狀態，按 &lt; 連線 &gt; 鍵回到線上。若顯示選單畫面，按 &lt; 功能 &gt; 鍵退出選單畫面。</p> <p>通訊協定是否正確地設定？<br/>檢查使用的連接埠是否啟用。也可以使用 CentreWare Internet Services 檢查是否正確配置了通訊協定設定。</p> <p><b>請參照</b></p> <ul style="list-style-type: none"> <li>"[ 網路 / 連接埠設定 ]" (第 112 頁)</li> <li>CentreWare Internet Services 的線上說明</li> </ul> <p>電腦的操作環境是否正確地配置？<br/>檢查包括印表機驅動程式在內的電腦操作環境。</p>   |
| < 可以列印 > 燈亮起或閃爍，但印表機不能列印。   | <p>資料在列印緩衝中。取消或強制退出工作。<br/>按 &lt; 連線 &gt; 鍵使印表機離線後，按 &lt; 中止列印 &gt; 鍵取消列印工作或按 &lt; 確定 &gt; 鍵強制退出工作。取消或強制退出完成後，再次按 &lt; 連線 &gt; 鍵可使印表機回到線上。</p> <p><b>補充</b></p> <ul style="list-style-type: none"> <li>使用 Parallel/USB 連接埠時，按 &lt; 連線 &gt; 鍵將使工作資料接收在中途停止。若出現此情況，按 &lt; 確定 &gt; 鍵可將剩餘的列印資料識別為新工作。此工作會在您使印表機重新回到線上後單獨列印。因此，列印輸出可能不正常。</li> </ul>  |
| 印表機將不會列印。                   | <p>若電腦透過 Parallel 纜線連接至印表機，電腦是否支援雙向通信？<br/>根據初值，印表機的雙向通信被設為啟用。若電腦不支援雙向通信，印表機將不會列印您的工作。此時，請在控制面板上停用雙向通信之後再試著列印。</p> <p><b>請參照</b></p> <ul style="list-style-type: none"> <li>"[Parallel]" (第 112 頁)</li> </ul> <p>若印表機連接至網路，印表機的 IP 位址是否正確地設定？<br/>或者，資料接收控制設定是否正確地設定？<br/>檢查上述設定，若有必要，請重新配置這些設定。</p> <p><b>請參照</b></p> <ul style="list-style-type: none"> <li>"設定 IP 位址 (IPv4)" (第 30 頁)</li> <li>"依 IP 位址控制資料接收" (第 223 頁)</li> </ul> <p>單一系列印工作的列印資料大小可能超過緩衝容量。為緩衝設定選擇記憶體 spooling 時可能會出現此情況。<br/>若單一系列印檔案超過記憶體容量，請將列印檔案分割成小於記憶體容量的多個工作。<br/>若有多個資料檔案需要列印，請減少一次性列印的檔案數量。</p> |

| 現象  | 原因 / 處置   |
|---|---|
| 列印速度緩慢。   | <p>緩衝容量太低。若列印高解析度文件，請在控制面板上使用 [ 記憶體設定 ] 以減少不使用項目的記憶體容量，以便增加列印頁緩衝的容量。<br/>增加緩衝容量可以提高列印速度。根據列印資料大小調整緩衝容量。<br/>同時建議停用不使用的連接埠，以便將記憶體用作其他目的。</p> <p><b>請參照</b></p> <ul style="list-style-type: none"> <li>• "[ 記憶體設定 ]" (第 163 頁)</li> </ul> |
|   | <p>是否為印表機驅動程式 [ 影像選項 ] 標籤上的 [ 影像畫質 ] 設定選擇了 [ 高畫質 ] ? 將 [ 影像畫質 ] 設定改為 [ 標準 ] 可能會改善列印速度。</p> <p><b>請參照</b></p> <ul style="list-style-type: none"> <li>• 印表機驅動程式的線上說明。</li> </ul>  |
|   | <p>視 TrueType® 字型的列印方法而定，列印速度可能較慢。在印表機驅動程式 [ 進階設定 ] 標籤上的 [ 指定字型 ] 下變更列印方法。</p> <p><b>請參照</b></p> <ul style="list-style-type: none"> <li>• 印表機驅動程式的線上說明。</li> </ul>  |
| <p>使用 Parallel/USB 介面時，即使沒有列印工作也會顯示 [ 正在列印 ]。</p> | <p>您是否在打開印表機電源之後開啓電腦？ 按 &lt; 中止列印 &gt; 鍵取消列印。</p> <p><b>補充</b></p> <ul style="list-style-type: none"> <li>• 檢查並確保您的電腦在打開印表機電源之前開啓。</li> </ul>   |
| <p>頁面上方影像遺失。<br/>列印沒有從頁面上所要列印的位置開始進行。</p>         | <p>紙張調整桿是否適當地調整？<br/>請適當地調整紙張調整桿。</p> <p><b>請參照</b></p> <ul style="list-style-type: none"> <li>• "4.2 置入紙張" (第 93 頁)</li> </ul>   |
|   | <p>檢查在印表機驅動程式上邊界是否正確地設定。</p> <p><b>請參照</b></p> <ul style="list-style-type: none"> <li>• 印表機驅動程式的線上說明。</li> </ul>  |

## 6.4 列印與影像品質問題

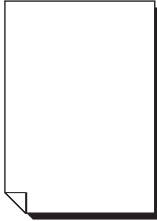
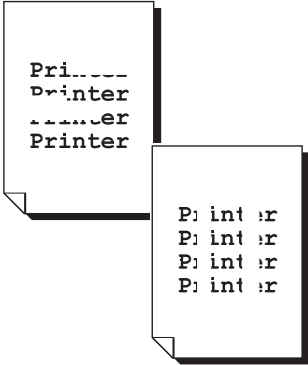
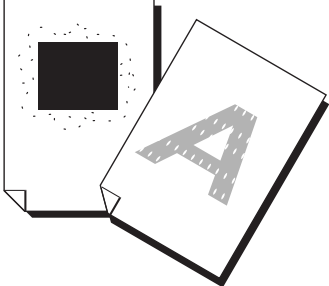
| 現象   | 原因 / 處置   |
|--|---|
| <p>輸出過淡。<br/>(暈染或模糊)</p>                            | <p>紙張潮濕。請置入新紙。</p> <p>紙張不適合印表機。請置入適合的列印紙張。</p> <p><b>請參照</b></p> <ul style="list-style-type: none"> <li>• "支援紙張" (第 88 頁)</li> </ul> <p>圓鼓卡匣或加熱器組受損或變質。視情況而定，圓鼓卡匣或加熱器組可能需要更換。請聯絡本公司的客服支援中心或經銷商。</p> <p>草稿模式功能是否啟用？<br/>在印表機驅動程式的 [進階設定] 標籤上，取消勾選 [草稿模式] 勾選框。</p> <p><b>請參照</b></p> <ul style="list-style-type: none"> <li>• 印表機驅動程式的線上說明。</li> </ul> <p>在印表機驅動程式的 [影像選項] 標籤上，於 [影像設定] 或 [色彩平衡] 下設定列印濃度，然後再試著列印。</p> <p><b>請參照</b></p> <ul style="list-style-type: none"> <li>• 印表機驅動程式的線上說明。</li> </ul> <p>變更 [紙盤的紙張種類] 設定，然後再試著列印。例如，若 [紙盤的紙張種類] 設為 [普通紙]，請試著變更為 [優質紙] 或 [再生紙]。若設為 [厚紙 1]，請試著變更為 [厚紙 2]。</p> |
| <p>印出彩色的斑點或線條。<br/>印出以相同間距出現的髒污。</p>              | <p>紙張路徑可能不乾淨。列印幾張以將髒東西從紙張路徑清除。</p> <p>印表機內部可能不乾淨。<br/>清潔印表機內部。</p> <p><b>請參照</b></p> <ul style="list-style-type: none"> <li>• "清潔印表機內部" (第 256 頁)</li> </ul> <p>圓鼓卡匣或加熱器組受損或變質。視情況而定，圓鼓卡匣或加熱器組可能需要更換。請聯絡本公司的客服支援中心或經銷商。</p>   |
| <p>用手指摩擦時油墨會脫落。<br/>碳粉沒有熔著在紙張上。<br/>輸出被碳粉弄髒。</p>  | <p>所選紙盤裡的紙張種類不合適。變更 [紙盤的紙張種類] 設定，然後再試著列印。例如，若 [紙盤的紙張種類] 設為 [普通紙]，請試著變更為 [優質紙] 或 [再生紙]。若設為 [厚紙 1]，請試著變更為 [厚紙 2]。</p> <p>紙張潮濕。請置入新紙。</p> <p>紙張不適合印表機。請置入適合的列印紙張。</p> <p><b>請參照</b></p> <ul style="list-style-type: none"> <li>• "支援紙張" (第 88 頁)</li> </ul> <p>加熱器組受損或變質。視情況而定，加熱器組可能需要更換。請聯絡本公司的客服支援中心或經銷商。</p>   |

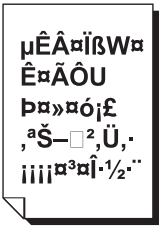
| 現象  | 原因 / 處置  |
|---|--|
| <p>整張紙被列印成黑色。</p>                              | <p>圓鼓卡匣受損或變質。視情況而定，圓鼓卡匣可能需要更換。請聯絡本公司的客服支援中心或經銷商。</p> <p>高壓電源供應器可能有故障。請聯絡本公司的客服支援中心或經銷商。</p>  |
| <p>印出空白頁。</p>                                  | <p>同時送入多張紙張。散開紙張，並重新置入紙盤中。</p> <p>圓鼓卡匣受損或變質。視情況而定，圓鼓卡匣可能需要更換。請聯絡本公司的客服支援中心或經銷商。</p> <p>高壓電源供應器可能有故障。請聯絡本公司的客服支援中心或經銷商。</p>   |
| <p>輸出有部分空白。輸出上出現垂直的白色條紋。</p>                  | <p>紙張不適合印表機。請置入適合的列印紙張。</p> <p><b>請參照</b></p> <ul style="list-style-type: none"> <li>• " 支援紙張 " (第 88 頁)</li> </ul> <p>紙張潮濕。請置入新紙。</p> <p>沒有正確安裝圓鼓卡匣。<br/>正確安裝圓鼓卡匣。</p> <p>印表機內部可能不乾淨。<br/>清潔印表機內部。</p> <p><b>請參照</b></p> <ul style="list-style-type: none"> <li>• " 清潔印表機內部 " (第 256 頁)</li> </ul> <p>印表機內部可能結露。<br/>在控制面板上，將睡眠模式觸發時間設為一小時以上，並且讓印表機維持電源開啓狀態。大約一小時之後，結露就會因印表機內部產生熱氣而消失。</p> <p><b>請參照</b></p> <ul style="list-style-type: none"> <li>• 睡眠模式："[ 系統設定 ]" (第 136 頁)</li> </ul> <p>圓鼓卡匣或加熱器組受損或變質。視情況而定，圓鼓卡匣或加熱器組可能需要更換。請聯絡本公司的客服支援中心或經銷商。</p> |
| <p>輸出上出現白色塊狀。<br/>碳粉噴灑到影像周邊。<br/>影像偏藍色。</p>  | <p>影像轉印電壓 (控制面板上的 [ 轉印電壓調整 ] 設定) 可能不正確。<br/>請在控制面板上調整轉印電壓。</p> <p><b>請參照</b></p> <ul style="list-style-type: none"> <li>• "7.11 調整影像轉印電壓" (第 254 頁)</li> </ul> <p>所選紙盤裡的紙張種類不合適。變更 [ 紙盤的紙張種類 ] 設定，然後再試著列印。例如，若 [ 紙盤的紙張種類 ] 設為 [ 普通紙 ]，請試著變更為 [ 優質紙 ] 或 [ 再生紙 ]。若設為 [ 厚紙 1 ]，請試著變更為 [ 厚紙 2 ]。</p>   |

| 現象  | 原因 / 處置   |
|---|---|
| <p>文字有污漬。</p>                              | <p>紙張不適合印表機。請置入適合的列印紙張。</p> <p><b>請參照</b></p> <ul style="list-style-type: none"> <li>• "支援紙張" (第 88 頁)</li> </ul> <p>紙張潮濕。請置入新紙。</p> <p>印表機內部可能結露。<br/>在控制面板上，將睡眠模式觸發時間設為一小時以上，並且讓印表機維持電源開啓狀態。大約一小時之後，結露就會因印表機內部產生熱氣而消失。</p> <p><b>請參照</b></p> <ul style="list-style-type: none"> <li>• 睡眠模式："[ 列印設定]" (第 152 頁)</li> </ul>   |
| <p>文字變成亂碼。<br/>列印輸出與顯示於電腦螢幕上的原始資料不一樣。</p>  | <p>資料使用非印表機的標準字型進行列印。請檢查應用程式使用的字型。若使用 PostScript，視需要下載字型。</p> <p>印表機是否設定以內建字型取代 TrueType 字型？<br/>在印表機驅動程式 [ 進階設定 ] 標籤上的 [ 指定字型 ] 下變更 TrueType 字型的列印方法。</p> <p><b>請參照</b></p> <ul style="list-style-type: none"> <li>• 印表機驅動程式的線上說明。</li> </ul>  |
| <p>影像偏斜。</p>                              | <p>紙張調整桿沒有適當地調整。請適當地調整紙張調整桿。</p> <p><b>請參照</b></p> <ul style="list-style-type: none"> <li>• "4.2 置入紙張" (第 93 頁)</li> </ul>  |
| <p>彩色文件以黑白列印。</p>   | <p>是否為印表機驅動程式 [ 紙張 / 輸出 ] 標籤上的 [ 輸出色彩 ] 選擇了 [ 黑白 ]？<br/>變更 [ 輸出色彩 ] 的設定為 [ 彩色 (自動) ]。</p> <p><b>請參照</b></p> <ul style="list-style-type: none"> <li>• 印表機驅動程式的線上說明。</li> </ul>   |
| <p>列印濃度或彩色再生能力已退化。</p>  | <p>從印表機列印色階校正稿，以便與印表機所附的顏色樣本比較，並視需要執行色彩校正。</p> <p><b>請參照</b></p> <ul style="list-style-type: none"> <li>• "7.10 調整色調濃度" (第 247 頁)</li> </ul>  |
| <p>OHP 投影膠片或信封的列印品質不好。</p>  | <p>印表機中置入了不支援的 OHP 投影膠片或信封。請置入適合的列印紙張。</p> <p><b>請參照</b></p> <ul style="list-style-type: none"> <li>• "支援紙張" (第 88 頁)</li> </ul> <p>請檢查印表機驅動程式或控制面板上的紙張種類設定是否正確。</p> <p><b>請參照</b></p> <ul style="list-style-type: none"> <li>• "[ 紙盤的紙張種類]" (第 153 頁)</li> <li>• 印表機驅動程式的線上說明。</li> </ul> <p>印表機驅動程式的草稿模式啓動或解析度設定很低。請在印表機驅動程式的 [ 進階設定 ] 標籤上變更這些設定。</p> <p><b>請參照</b></p> <ul style="list-style-type: none"> <li>• 印表機驅動程式的線上說明。</li> </ul> |



## 6.5 送紙問題

| 現象   | 原因 / 處置  |
|--|--|
| 紙張無法適當地送入。<br>發生夾紙。<br>同時送入多張紙張。<br>送紙偏斜。<br>輸出起皺。 | 紙張是否正確置入？<br>正確地重新置入紙張。置入標籤紙、OHP 投影膠片或信封時，請散開紙張以確認紙張是分離的。  |
|  | 紙張是否潮濕？<br>請置入新紙。  |
|  | 紙張是否適合印表機？<br>請置入適合的紙張。紙張可能因其種類或情況而仍然起皺。<br><br><b>請參照</b><br>• "支援紙張" (第 88 頁)                        |
|  | 紙盤是否完全推進去？<br>將紙盤牢牢地推回印表機中。  |
|  | 印表機是否安裝在水平表面上？<br>將印表機安裝到水平而且穩定的表面上。   |
|  | 紙張調整桿是否適當地調整？<br>請適當地調整紙張調整桿。<br><br><b>請參照</b><br>• "4.2 置入紙張" (第 93 頁)                               |
|  | 是否在紙盤中還有紙張時加入紙張？<br>若紙盤中還有紙張就加入紙張，則會導致出現這些問題。散開置入紙盤中的紙張，並重新置入紙盤。只在紙盤中的紙張用完時才加紙。                        |
| 印表機不能正確地從紙盤 1 至 4 選擇紙盤。                            | 紙張調整桿是否適當地調整？<br>若紙張調整桿的定位不正確，印表機可能無法正確地偵測置入的紙張尺寸。請適當地調整紙張調整桿。   |
|  | 請檢查印表機驅動程式和控制面板上的紙張尺寸和紙張種類是否正確地配置。<br><br><b>請參照</b><br>• "[列印設定]" (第 152 頁)<br>• 印表機驅動程式的線上說明。        |
| 印表機不能從手送紙盤送入紙張                                     | 是否為印表機驅動程式 [紙張 / 輸出] 標籤上的 [紙盤] 設定選擇了 [自動紙張選擇]？<br>手送紙盤不能由印表機自動選擇。<br><br><b>請參照</b><br>• 印表機驅動程式的線上說明。 |

## 6.6 錯誤訊息與錯誤代碼

### 錯誤訊息

下表列出出現在控制面板上的錯誤訊息。

#### 補充

- 若訊息文字不能顯示在一個畫面上時，請使用 <▼> 和 <▲> 鍵切換畫面。

| 訊息   | 現象 / 原因 / 處置  |
|--|---|
| 補充手送紙盤的紙張<br>< 尺寸和方向 > < 種類 >                                  | 手送紙盤紙張用完。<br>根據訊息提供的尺寸、方向和種類將紙張置入手送紙盤。<br><br><b>請參照</b><br>• " 將紙張置入手送紙盤 " (第 93 頁)  |
| 補充紙盤 N 的紙張<br>< 尺寸和方向 > < 種類 ><br>(N : 1 到 4 中的任何一個)           | 紙盤 N 紙張用完。<br>根據訊息提供的尺寸、方向和種類將紙張置入紙盤 N。<br><br><b>請參照</b><br>• " 向紙盤 1 - 4 中置入紙張 " (第 96 頁)   |
| 因沒有該紙張種類<br>將變更為其他紙張<br>按 [ 確定 ] 開始列印<br>按 [ 中止列印 ] 將取消        | 紙盤中未置入印表機驅動程式中指定種類的紙張。按控制面板上的 < 確定 > 鍵以不同種類的紙張列印，或按 < 中止列印 > 鍵取消列印。   |
| 可以列印 ( 黑白 )<br>❗ 碳粉更換 : X<br>按 [ 中止列印 ] 將取消<br>( X : C、M 或 Y ) | 只能執行黑白列印。<br>若要執行彩色列印，請更換新的 X 碳粉卡匣。<br><br><b>補充</b><br>• 按 < 訊息 > 鍵將在控制面板上顯示詳細資訊。  |
| 確認紙盤 N 的紙張<br>調整桿和紙張的位置<br>( N : 1 到 4 中的任何一個 )                | 紙盤 N 拉出。<br>確認置入紙張後，請將紙盤 N 推入印表機。   |
| ❗ 確認手送紙盤的紙張<br>< 尺寸和方向 > < 種類 >                                | 手送紙盤中未置入正確種類的紙張。<br>根據訊息提供的尺寸、方向和種類將紙張置入手送紙盤。<br><br><b>補充</b><br>• 按 < 訊息 > 鍵將在控制面板上顯示詳細資訊。<br><br><b>請參照</b><br>• " 將紙張置入手送紙盤 " (第 93 頁)        |
| ❗ 確認手送並按 [ 確定 ]<br>< 尺寸和方向 > < 種類 >                            | 手送紙盤中未置入正確種類的紙張。<br>根據訊息提供的紙張種類將紙張置入手送紙盤，然後按 < 確定 > 鍵。<br><br><b>補充</b><br>• 按 < 訊息 > 鍵將在控制面板上顯示詳細資訊。   |
| ❗ 確認紙盤 N 的紙張<br>< 尺寸和方向 > < 種類 ><br>( N : 1 到 4 中的任何一個 )       | 紙盤 N 中未置入正確種類的紙張。<br>根據訊息提供的尺寸、方向和種類將紙張置入紙盤 N。<br><br><b>補充</b><br>• 按 < 訊息 > 鍵將在控制面板上顯示詳細資訊。<br><br><b>請參照</b><br>• " 向紙盤 1 - 4 中置入紙張 " (第 96 頁) |
| 請關閉蓋子 X<br>( X : A、B 或 C )                                     | X 蓋打開。<br>牢牢關閉顯示的蓋子。  |

| 訊息   | 現象 / 原因 / 處置  |
|--|---|
| 請關閉前蓋  | 前蓋開著。<br>關閉前蓋。  |
| 已異常結束<br>***_***   | 發生的錯誤導致列印無法正確執行。<br>檢查顯示的錯誤代碼 (***_***) 並解決問題。<br><br><b>請參照</b><br>• " 錯誤代碼 " (第 187 頁)  |
| 請將圓鼓<br>卡匣 X 放好<br>(X : R1 到 R4 中的任何一個)                              | 圓鼓卡匣 X 未安裝。<br>安裝指定的圓鼓卡匣。<br><br><b>請參照</b><br>• " 更換圓鼓卡匣 " (第 202 頁)<br>• " 消耗品種類 " (第 198 頁)  |
| ❗請放好<br>碳粉卡匣 : X<br>(X : K、C、M 或 Y)                                  | X 碳粉卡匣未安裝。<br>安裝指定的碳粉卡匣。<br><br><b>補充</b><br>• 按 < 訊息 > 鍵將在控制面板上顯示詳細資訊。<br><br><b>請參照</b><br>• " 更換碳粉卡匣 " (第 200 頁)   |
| 請將碳粉<br>回收盒 R5 放好  | 碳粉回收盒未正確安裝。<br>安裝適用於印表機的碳粉回收盒。<br><br><b>請參照</b><br>• " 更換碳粉回收盒 " (第 205 頁)<br>• " 消耗品種類 " (第 198 頁)  |
| 放入紙盤 N (優先)<br>< 尺寸和方向 > < 種類 ><br>(N : 1 到 4 中的任何一個)                | 裝有指定用於列印的紙張 (尺寸或種類) 的紙盤紙張用完。<br>將紙張置入相應的紙盤。若沒有一個印表機紙盤中置入指定用於列印的紙張 (尺寸或種類) 時, 也會顯示此訊息。在此情況下, 變更其中一個印表機紙盤的尺寸、方向或種類, 使其與顯示幕上所示的設定相符。<br><br><b>請參照</b><br>• " 向紙盤 1 - 4 中置入紙張 " (第 96 頁) |
| 請打開前蓋<br>將左側的拉桿<br>向右歸回定位<br>關閉前蓋                                    | 前蓋內用於鎖定圓鼓卡匣蓋的拉桿不在正確位置。<br>將拉桿重新定位於正確位置並關閉蓋子。  |
| 紙張夾紙 :<br>請打開蓋子 A<br>提起拉桿 A1<br>向上拉出紙張                               | 印表機中夾紙。<br>打開 A 蓋並拉拉桿 A1。在確認夾紙位置後, 取出夾紙。<br><br><b>請參照</b><br>• "6.1 排除夾紙 " (第 170 頁)   |
| 紙張夾紙 :<br>請打開蓋子 X<br>清除紙張<br>(X : A、B 或 C)                           | 印表機中夾紙。<br>打開指示的蓋子。在確認夾紙位置後, 取出夾紙。<br><br><b>請參照</b><br>• "6.1 排除夾紙 " (第 170 頁)   |
| 紙張夾紙 :<br>請拉出紙盤 N<br>清除紙張。<br>並確認紙張<br>調整桿的位置。<br>(N : 1 到 4 中的任何一個) | 印表機中夾紙。<br>拉出紙盤 N 並取出夾紙。然後, 檢查紙盤的紙張調整桿是否正確定位。   |

| 訊息   | 現象 / 原因 / 處置   |
|--|--|
| 紙張夾紙：<br>請取出紙盤 5 (手送)<br>中的所有紙張<br>再重新放置           | 手送紙盤區域夾紙。<br>從手送紙盤中取出夾紙。然後，將紙張重新置入手送紙盤。<br><br><b>請參照</b><br>• "6.1 排除夾紙" (第 170 頁)  |
| 可以列印<br>***_***                                    | 印表機可能發生故障。<br>關閉電源，等待顯示幕關閉，然後再開啓電源。若反覆出現相同的錯誤代碼，請檢查顯示幕上的錯誤代碼 (***_***) 並採取相應的措施。<br><br><b>請參照</b><br>• "錯誤代碼" (第 187 頁)                       |
| 可以列印<br><b>i</b> 要求更換 ***_***                      | 定期更換組件的更換期限已到。<br>記下「***_***」號碼並聯絡本公司的客服支援中心或經銷商。<br>94-420: 維護套件 (480K)<br>94-422: 維護套件 (200K)<br><br><b>補充</b><br>• 按 < 訊息 > 鍵將在控制面板上顯示詳細資訊。 |
| 可以列印<br><b>i</b> IPvx 的位址重複<br>(vx: v4 或 v6)       | IP 位址重複。請變更 IP 位址。<br><br><b>補充</b><br>• 按 < 訊息 > 鍵將在控制面板上顯示詳細資訊。<br><br><b>請參照</b><br>• "設定 IP 位址 (IPv4)" (第 30 頁)                            |
| 可以列印<br><b>i</b> SMB 的主機名稱相同                       | 已存在相同名稱的 SMB 主機。<br>請變更主機名稱。<br><br><b>補充</b><br>• 按 < 訊息 > 鍵將在控制面板上顯示詳細資訊。<br><br><b>請參照</b><br>• CentreWare Internet Services 線上說明           |
| 可以列印<br><b>i</b> DNS 伺服器更新失敗                       | 無法從 DNS 獲取 IP 位址。<br>手動設定 IP 位址。<br><br><b>補充</b><br>• 按 < 訊息 > 鍵將在控制面板上顯示詳細資訊。<br><br><b>請參照</b><br>• CentreWare Internet Services 線上說明       |
| 可以列印<br><b>i</b> 準備好備用圓鼓: X<br>(X: R1 到 R4 中的任何一個) | 圓鼓卡匣 X 即將需要更換。<br>準備好所示圓鼓卡匣的新更換卡匣。還可以列印約 1500 <sup>*1</sup> 頁。   |
| 可以列印<br><b>i</b> 準備備用碳粉: X<br>(X: K、C、M 或 Y)       | X 碳粉卡匣即將需要更換。<br>準備好所示碳粉卡匣的新更換卡匣。<br>碳粉卡匣的剩餘可列印頁數為 2400 至 3000 頁 <sup>*1</sup> 。<br><br><b>補充</b><br>• 按 < 訊息 > 鍵將在控制面板上顯示詳細資訊。                |
| 可以列印<br><b>i</b> 更換時期: ***_***                     | 定期更換零件即將需要更換。<br>檢查以下的 ***_***。<br>94-417: 維護套件 (480K)<br>94-419: 維護套件 (200K)<br><br><b>補充</b><br>• 按 < 訊息 > 鍵將在控制面板上顯示詳細資訊。                   |

| 訊息  | 現象 / 原因 / 處置  |
|---|---|
| 可以列印<br><b>■</b> 回收盒 R5 更換時期                    | 碳粉回收盒即將需要更換。準備好新的碳粉回收盒。<br>還可以列印約 1500 <sup>*1</sup> 頁。<br><br><b>補充</b><br>• 按 < 訊息 > 鍵將在控制面板上顯示詳細資訊。                                      |
| 可以列印<br><b>■</b> 圓鼓更換：X<br>(X：R1 到 R4 中的任何一個)   | 圓鼓卡匣 X 的使用壽命已盡。<br>根據訊息使用新的圓鼓卡匣進行更換。在控制面板上為 [ 系統設定 ] > [ 圓鼓壽命期的動作 ] 指定 [ 不停止列印 ] 時，會出現此訊息。<br><br><b>補充</b><br>• 按 < 訊息 > 鍵將在控制面板上顯示詳細資訊。   |
| 可以列印<br><b>■</b> 圓鼓更換時期：X<br>(X：R1 到 R4 中的任何一個) | 顯示的圓鼓卡匣即將需要更換。準備好新的圓鼓卡匣。還可以列印約 800 <sup>*1</sup> 頁。<br><br><b>補充</b><br>• 按 < 訊息 > 鍵將在控制面板上顯示詳細資訊。  |
| 可以列印<br><b>■</b> 熔著部 R8 更換時期                    | 加熱器即將需要更換。<br><br><b>補充</b><br>• 按 < 訊息 > 鍵將在控制面板上顯示詳細資訊。   |
| 可以列印<br><b>■</b> 熔著部 R8 更換                      | 加熱器的更換期限已到。<br>請聯絡本公司的客服支援中心或經銷商。<br><br><b>補充</b><br>• 按 < 訊息 > 鍵將在控制面板上顯示詳細資訊。  |
| 可以列印<br><b>■</b> 碳粉更換時期：X<br>(X：K、C、M 或 Y)      | X 碳粉卡匣中的碳粉量很低。還可以列印約 40 <sup>*1</sup> 頁。準備好所示 X 卡匣的新卡匣。<br><br><b>補充</b><br>• 按 < 訊息 > 鍵將在控制面板上顯示詳細資訊。                                      |
| 請更換圓鼓卡匣 X<br>(X：R1 到 R4 中的任何一個)                 | 圓鼓卡匣 X 的使用壽命已盡。或者，圓鼓卡匣 X 發生故障。<br>根據訊息使用新的圓鼓卡匣進行更換。   |
| <b>■</b> 請更換<br>碳粉卡匣：X<br>(X：K、C、M 或 Y)         | 碳粉卡匣中的碳粉已用完，或者碳粉卡匣存在故障。<br>使用新的碳粉卡匣更換訊息中所示的碳粉卡匣。<br><br><b>補充</b><br>• 按 < 訊息 > 鍵將在控制面板上顯示詳細資訊。<br><br><b>請參照</b><br>• " 更換碳粉卡匣 " (第 200 頁) |
| 請更換碳粉<br>回收盒 R5                                 | 碳粉回收盒已滿。<br>用新的碳粉回收盒更換。<br><br><b>請參照</b><br>• " 更換碳粉回收盒 " (第 205 頁)<br>• " 消耗品種類 " (第 198 頁)   |
| 請關閉 / 打開電源<br>***_***                           | 印表機可能發生故障。<br>關閉電源，等待顯示幕關閉，然後再開啓電源。若反覆顯示同樣的錯誤代碼，請抄下錯誤代碼 (***_***)，並聯絡本公司客服支援中心或經銷商。<br><br><b>請參照</b><br>• " 錯誤代碼 " (第 187 頁)               |

| 訊息  | 現象 / 原因 / 處置  |
|---|---|
| <p><b>!</b> 圓鼓卡匣 X<br/>           類型不匹配<br/>           (X : R1 到 R4 中的任何一個)</p> | <p>圓鼓卡匣不適合印表機。<br/>           安裝適合印表機的圓鼓卡匣。</p> <p><b>補充</b></p> <ul style="list-style-type: none"> <li>按 &lt; 訊息 &gt; 鍵將在控制面板上顯示詳細資訊。</li> </ul> <p><b>請參照</b></p> <ul style="list-style-type: none"> <li>" 消耗品種類 " (第 198 頁)</li> </ul>           |
| <p><b>!</b> 碳粉卡匣<br/>           類型不匹配 : X<br/>           (X : K、C、M 或 Y)</p>    | <p>碳粉卡匣不適合印表機。<br/>           請使用合適的碳粉卡匣，並正確地安裝到印表機中。</p> <p><b>補充</b></p> <ul style="list-style-type: none"> <li>按 &lt; 訊息 &gt; 鍵將在控制面板上顯示詳細資訊。</li> </ul> <p><b>請參照</b></p> <ul style="list-style-type: none"> <li>" 消耗品種類 " (第 198 頁)</li> </ul> |

\*1: 可以列印的頁數主要取決於列印條件和文件內容。有關詳情，請參照 "A.3 消耗品與定期更換組件的壽命" (第 267 頁)。

## 錯誤代碼

錯誤代碼為錯誤發生時出現在控制面板上的 6 位數字。這種錯誤包括異常的列印工作和印表機故障。

錯誤代碼提供找出錯誤原因的重要資訊。致電本公司客服支援中心或經銷商時，請先備妥相應的錯誤代碼。

下表列出可由使用者解決的錯誤代碼。錯誤代碼顯示時，請查一下是否有被列入下表中。下列錯誤代碼按升冪排列。

### 補充

- XPS 代表 XML Paper Specification (XML 紙張規格)。

| 錯誤代碼    | 原因 / 處置   |
|---------|---|
| 016-400 | 802.1x 使用者名稱和密碼錯誤。<br>檢查使用者名稱和密碼並正確輸入它們。若這樣做不能解決問題，請檢查您的網路環境是否發生故障。   |
| 016-401 | 802.1x 認證通訊協定無法處理。<br>重新配置印表機的認證通訊協定，使其與認證伺服器的認證通訊協定相符。   |
| 016-402 | 認證連接逾時。<br>檢查連接印表機和實際網路的認證裝置的開關設定以及 / 或網路連接。  |
| 016-403 | 根證明書不相符。<br>檢查認證伺服器並將認證伺服器證明書的根證明書儲存到印表機上。<br>若無法獲取伺服器證明書的根證明書，請將 [IEEE 802.1x 設定] 下的 [證明書的驗證] 設為 [無]。  |
| 016-404 | 發生內部錯誤。<br>重新嘗試相同的操作。若這不能解決問題，則表示機械故障。請聯絡本公司的客服支援中心或經銷商。  |
| 016-461 | 若在控制面板上將 [影像記錄傳送] 下的 [傳送保證級別] 設為 [高]，則可能因為建立新工作的限制（由於未傳輸的影像記錄擁塞）而無法建立新工作。<br>檢查管理影像記錄的伺服器的狀態和網路狀態，並且消除阻礙將影像記錄傳輸至影像記錄伺服器的所有障礙。<br>執行以下兩個步驟中的任何一個。 <ul style="list-style-type: none"><li>• 檢查 [傳送時間] 下的 [打開電源時] 或 [已經過一定時間時] 是否已設為 [有效]，並且傳送所有尚未傳輸的記錄。但是，如果只有在 [傳送時間] 下的 [打開電源] 被設為 [有效] 時，則必須打開 / 關閉電源以傳送所有尚未傳送的記錄。</li><li>• 在控制面板上，變更 [製作保證級別] 設定為 [低]。<br/>在此情況下，影像記錄可能會按順序刪除而不會傳輸。</li></ul> 在關閉 / 開啓電源或使用 PostScript 自動重新啓動時，請重新關閉 / 開啓印表機。 |
| 016-503 | 傳送電子郵件時無法解析 SMTP 伺服器名稱。<br>檢查 CentreWare Internet Services 的 [內容] 以查看 SMTP 伺服器設定是否正確配置。亦請檢查 DNS 伺服器設定。<br><b>請參照</b> <ul style="list-style-type: none"><li>• CentreWare Internet Services 線上說明</li></ul>  |
| 016-504 | 傳送電子郵件時無法解析 POP3 伺服器名稱。<br>檢查 CentreWare Internet Services 的 [內容] 以查看 POP 伺服器設定是否正確配置。亦請檢查 DNS 伺服器設定。<br><b>請參照</b> <ul style="list-style-type: none"><li>• CentreWare Internet Services 線上說明</li></ul>   |
| 016-505 | 在傳送電子郵件時登入 POP3 伺服器失敗。<br>檢查 CentreWare Internet Services 的 [內容] 以查看 POP3 使用的使用者名稱和密碼是否正確。<br><b>請參照</b> <ul style="list-style-type: none"><li>• CentreWare Internet Services 線上說明</li></ul>  |

| 錯誤代碼                          | 原因 / 處置  |
|-------------------------------|--|
| 016-506                       | 影像記錄寫入失敗，因為印表機的影像記錄儲存區域太小。<br>重新執行工作。若發生相同的錯誤，請執行以下任何步驟。<br>• 刪除不需要的影像記錄。<br>• 在控制面板上，變更 [製作保證級別] 設定為 [低]。<br>在此情況下，將無法保證所建立影像記錄的內容。   |
| 016-507                       | 在使用影像記錄控制時將影像記錄傳輸至伺服器失敗。<br>檢查伺服器的狀態和網路。   |
| 016-508                       | 在使用影像記錄控制時將影像記錄傳輸至伺服器失敗。<br>配置將影像記錄從伺服器傳輸至印表機的規則。  |
| 016-509                       | 在使用影像記錄控制時將影像記錄傳輸至伺服器失敗，因為未配置將影像記錄從伺服器傳輸至印表機的規則。<br>配置將影像記錄從伺服器傳輸至印表機的規則，或變更 [影像記錄傳送] 控制面板項目的 [傳送功能] 設定為 [不使用]。  |
| 016-510<br>016-511<br>016-512 | 在使用影像記錄控制時將影像記錄傳輸至伺服器失敗，因為未配置將影像記錄從伺服器傳輸至印表機的規則。<br>配置將影像記錄從伺服器傳輸至印表機的規則。  |
| 016-513                       | SMTP 伺服器連接發生錯誤。<br>SMTP 伺服器或網路過載。請稍候片刻，然後重試。   |
| 016-514                       | 在處理 XPS 文件時發生錯誤。<br>使用非本印表機驅動程式以外的其他印表機驅動程式從 XPS 檢視器列印。  |
| 016-515                       | 用於處理 XPS 文件的記憶體不足。<br>若 [列印模式] 設定為 [高畫質]，將其變更為 [標準] 並嘗試重新列印。若這樣做不能解決問題，請變更設定為 [高速度] 並嘗試重新列印。<br>若問題仍然存在，請安裝選購的加裝記憶體。   |
| 016-516                       | 在處理 PrintTicket 時發生錯誤。<br>檢查傳送列印工作的應用程式是否有操作問題，以及列印工作內容是否有問題。<br>若有這些問題，請聯絡應用程式製造廠商以瞭解其相關操作問題。若這樣做不能解決問題，請聯絡本公司的客服支援中心或經銷商。<br><br><b>補充</b><br>• PrintTicket 是與 XPS 檔案隨附列印設定有關的資訊。  |
| 016-517                       | 使用 PostScript 列印小冊子時發生錯誤。<br>重新寫入 PostScript 檔案時小心不要中途切換 ProcessColorModel、HWResolution 和 DeviceRenderingInfo 頁面裝置。  |
| 016-518                       | 使用 PostScript 列印小冊子時發生錯誤。<br>PostScript 小冊子列印不能在指定浮水印 /UUID 時執行。請分別執行這兩種操作。  |
| 016-519                       | 已達到最大允許的列印頁數。<br>若要列印更多頁數，請聯絡您的管理者。  |
| 016-700                       | 程序終止，因為使用印表機驅動程式設定的機密列印密碼的字元數少於指定的印表機最少密碼字元數。<br>設定印表機驅動程式密碼，使其字元數多於指定的印表機最少密碼字元數。   |
| 016-702                       | PCL 或 PostScript 列印資料無法處理，因為列印頁緩衝大小不足。<br>執行以下步驟中的任何一個。<br>• 若 [影像畫質] 設定為 [高解析度]，請將其變更為 [標準] (PCL 印表機驅動程式) 或 [High Speed] (PostScript 印表機驅動程式)。<br>• 在 [進階設定] 標籤上，將 [列印頁面模式] 設定變更為 [啟動]。(僅限 PCL)<br>• 增加頁面列印緩衝的大小。<br>• 加裝記憶體 (選購) 以增加記憶體容量。<br><br><b>請參照</b><br>• [影像畫質]/[列印頁面模式]: 印表機驅動程式的線上說明。<br>• 列印頁緩衝: "[記憶體設定]" (第 163 頁) |
| 016-705                       | 無法登記機密列印文件，因為未安裝硬碟 (選購)。<br>必須在安裝硬碟 (選購) 後才可使用機密列印。  |



| 錯誤代碼    | 原因 / 處置  |
|---------|--|
| 016-706 | 已超過最大允許的機密 / 樣本列印使用者數量。<br>刪除印表機和機密列印登記使用者收集的不需要的文件，然後嘗試重新列印。  |
| 016-707 | 無法列印樣本列印，因為未安裝硬碟（選購），或者因為硬碟發生故障。<br>必須在安裝硬碟（選購）後才可使用樣本列印功能。  |
| 016-708 | 無法列印，因為硬碟（選購）空間不足。<br>從硬碟上刪除不需要的資料以釋放空間。   |
| 016-710 | 無法執行時間指定列印，因為未安裝硬碟（選購），或者因為硬碟發生故障。<br>必須在安裝硬碟（選購）後才可使用時間指定列印功能。  |
| 016-711 | 指定的電子郵件大小超過最大允許的大小。<br>降低解析度或放大率，或將檔案分割成幾個部分以減小隨附檔案的大小。  |
| 016-716 | 無法對 TIFF 檔案執行 spool 操作，因為硬碟（選購）容量不足。<br>從硬碟上刪除不需要的資料以釋放空間。   |
| 016-718 | PCL 列印資料無法處理，因為記憶體不足。<br>降低解析度，在沒有雙面列印和多張合一列印的情況下嘗試重新列印。   |
| 016-719 | PCL 列印資料無法處理，因為列印頁緩衝大小不足。<br>增加頁面列印緩衝的大小。  |
| 016-720 | PCL 列印資料中包括了無法處理的命令。<br>檢查列印資料並且嘗試重新列印。  |
| 016-721 | 處理列印工作時發生錯誤。這可能是由於以下原因所導致。<br>1 在控制面板上 [ 列印設定 ] 設定下的 [ 紙張種類優先順序 ] 上為所有紙張設定 [ 不設定 ] 時，指定使用自動紙盤選擇功能進行列印。<br>2 ESC/P 命令錯誤<br><br>對於上述第 1 種情況，使用自動紙盤選擇功能列印時，請為 [ 紙張種類優先順序 ] 選擇 [ 不設定 ] 以外的任何紙張設定。亦請注意，選擇使用者定義的紙張將自動為 [ 紙張種類優先順序 ] 設定 [ 不設定 ]。對於上述第 2 種情況，請檢查列印資料。<br><br><b>請參照</b><br>• 紙張種類優先順序設定： "[ 紙張種類優先順序 ]"（第 154 頁） |
| 016-726 | 儘管在控制面板上的 [ 列印模式指定 ] 設定下選擇 [ 自動 ]，列印語言仍無法自動選擇。<br>使用控制面板或命令選擇印表機語言。  |
| 016-728 | TIFF 檔案包括了不支援的標籤。<br>請檢查列印資料。  |
| 016-729 | 無法執行列印，因為 TIFF 資料的色彩數和解析度超過允許的範圍。<br>變更 TIFF 檔案的色彩數和解析度，然後嘗試重新列印。  |
| 016-731 | TIFF 資料部分剪除，因此無法列印。<br>嘗試重新列印。   |
| 016-732 | 模擬指定的套表未登記。<br>重新登記套表，然後嘗試重新列印。  |
| 016-733 | 此錯誤代碼可能是由於以下原因所導致。<br>1 在傳送電子郵件時，無法從收件者電子郵件地址 @ 標誌右側的字元字串獲取 IP 位址。<br>2 在傳送電子郵件時，@ 標誌右側的網際網路地址無法被 DNS 解析。<br><br>對於上述第 1 種情況，請檢查是否正確輸入收件者電子郵件地址。<br>對於上述第 2 種情況，請正確設定 DNS 伺服器位址。   |
| 016-738 | 為 PostScript 指定了小冊子列印，但指定的紙張尺寸無法輸出。<br>指定支援小冊子的紙張尺寸，然後嘗試重新列印。  |
| 016-739 | 為 PostScript 指定了小冊子列印，但文件尺寸 / 紙張尺寸的組合不受支援。<br>指定支援小冊子的文件尺寸和紙張尺寸組合，然後嘗試重新列印。  |
| 016-740 | 為 PostScript 指定了小冊子列印，但指定的紙盤無法用於小冊子。<br>指定可用於小冊子的紙盤，然後嘗試重新列印。  |

| 錯誤代碼    | 原因 / 處置  |
|---------|--|
| 016-746 | 無法執行列印，因為 PDF 檔案中包含與印表機不相容的功能。<br>使用 Adobe Reader 開啓 PDF 檔案，然後透過選擇 [ 檔案 ] 選單上的 [ 列印 ] 命令進行列印。  |
| 016-748 | 無法列印，因為硬碟（選購）空間不足。<br>透過將列印資料分割成幾部分並分別列印，以此減少列印資料量。<br>您也可以從硬碟上刪除不需要的資料以釋放空間。  |
| 016-749 | JCL 命令發生語法錯誤。<br>檢查列印設定並更正 JCL 命令。   |
| 016-750 | 儘管 ContentsBridge Utility 或其他直接傳送 PDF 或 XPS 資料的應用程式發出了列印指令，但與資料一起傳送的 Print Ticket 中包含本印表機所不支援的語法或列印指令。<br>檢查 ContentsBridge 或其他傳送列印工作的應用程式是否有操作問題，以及列印指令內容是否有問題。若有這些問題，請聯絡應用程式的製造廠商。<br>若這樣做不能解決問題，請獲取功能設定清單，收集與標記為正在傳送的列印工作相連的配置、工作記錄及列印資料，然後聯絡本公司的客服支援中心或經銷商。  |
| 016-751 | 無法使用 PDF Bridge 列印 PDF 檔案。<br>使用 Adobe Reader 開啓 PDF 檔案，然後透過選擇 [ 檔案 ] 選單上的 [ 列印 ] 命令進行列印。  |
| 016-752 | 無法使用 PDF Bridge 列印 PDF 檔案，因為記憶體不足。<br>若正在使用 ContentsBridge Utility，則顯示 [Print Settings] 對話方塊，按如下所述變更 [Print Mode]。<br>• 若選擇了 [High Quality]，將其變更為 [Standard]。<br>• 若選擇了 [Standard]，將其變更為 [High Speed]。<br><b>補充</b><br>• 若要直接列印 PDF 而不使用 ContentsBridge Utility，請參照 "[PDF]" (第 108 頁) 以獲得有關如何將控制面板設定變更為 [PDF] 的資訊。 |
| 016-753 | PDF 檔案的密碼與印表機上設定的密碼或使用 ContentsBridge Utility 設定的密碼不相符。<br>透過印表機或 ContentsBridge Utility 指定正確的密碼，然後嘗試重新列印。<br><b>補充</b><br>• 若要直接列印 PDF 而不使用 ContentsBridge Utility，請參照 "[PDF]" (第 108 頁) 以獲得有關如何將控制面板設定變更為 [PDF] 的資訊。   |
| 016-755 | 被禁止列印的 PDF 檔案不能在印表機上列印。<br>使用 Adobe Acrobat 移除 PDF 檔案的列印禁令，然後嘗試重新列印。<br><b>請參照</b><br>• Adobe Acrobat 隨附的說明書   |
| 016-756 | 啓用了總計管理功能，您無權在該印表機上列印。請與管理者聯絡。   |
| 016-757 | 輸入的密碼不正確。請輸入正確的密碼。   |
| 016-758 | 啓用了總計管理功能，您無權使用彩色列印。請與管理者聯絡。   |
| 016-759 | 啓用了總計管理功能，且已達到所允許的最大可列印頁數。請與管理者聯絡。   |
| 016-760 | 在 PostScript 處理過程中發生錯誤。執行以下兩個步驟中的任何一個。<br>• 若在 PostScript 印表機驅動程式的 [Image Quality] 下選擇了 [High Quality]，請將其變更為 [High Speed]。<br>• 增加 PS 記憶體。<br><b>請參照</b><br>• [Image Quality]：印表機驅動程式的線上說明。<br>• PS 記憶體：“[記憶體設定]” (第 163 頁)   |
| 016-761 | 處理影像時發生錯誤。<br>若 [影像選項] 標籤上的 [影像畫質] 設定為 [高解析度]，將其變更為 [標準] 並嘗試重新列印。若這樣做不能解決問題，請將 [進階設定] 標籤上的 [列印頁面模式] 設定變更為 [啓動]，然後嘗試重新列印。<br><b>請參照</b><br>• [影像畫質]/[列印頁面模式]：印表機驅動程式的線上說明。  |

| 錯誤代碼    | 原因 / 處置   |
|---------|---|
| 016-762 | 未安裝指定的語言模擬。<br>在標準配置下，此印表機可以處理以下類型的資料：ESC/P、PCL、TIFF 和 PDF。                                       |
| 016-763 | POP 伺服器連接發生錯誤。<br>檢查印表機上指定的 POP 伺服器的 IP 位址。   |
| 016-764 | 無法連接到 SMTP 伺服器。<br>請與伺服器管理者聯絡。  |
| 016-765 | 無法傳送電子郵件，因為 SMTP 伺服器的硬碟已滿。<br>請與伺服器管理者聯絡。   |
| 016-766 | SMTP 伺服器發生錯誤。<br>請與伺服器管理者聯絡。  |
| 016-767 | 無法傳送電子郵件，原因是為收件者指定的電子郵件地址無效。SMTP 伺服器傳回回應代碼 550、551 或 553。<br>檢查收件者的地址，然後嘗試重新傳送。若再次發生錯誤，請與系統管理者聯絡。 |
| 016-768 | 無法連接到 SMTP 伺服器，因為印表機的電子郵件地址不正確。<br>檢查印表機的電子郵件地址。  |
| 016-769 | SMTP 伺服器未回應傳遞確認 (DSN)。<br>傳送電子郵件，沒有傳遞確認 (DSN)。  |
| 016-773 | 印表機的 IP 位址配置不正確。<br>檢查 DHCP 環境。或者，為印表機配置固定 IP 位址。   |
| 016-774 | 無法壓縮，因為硬碟（選購）空間不足。<br>從硬碟上刪除不需要的資料以釋放空間。  |
| 016-781 | 傳輸檔案時無法連接到 SMTP 伺服器。<br>請檢查網路纜線連接。  |
| 016-789 | 郵件處理被終止，因為已超出處理所需的硬碟（選購）空間。<br>透過降低解析度或放大率，或者將資料分割成幾部分，以此降低資料大小。                                  |
| 016-792 | 在列印印表機的列印總計報表時無法獲取工作記錄。工作記錄不存在。   |
| 016-793 | 硬碟（選購）空間不足。從硬碟中刪除不需要的資料以釋放空間；或者格式化硬碟。   |
| 016-798 | 無法執行所指定的列印工作，因為硬碟（選購）存在故障。<br>請聯絡本公司的客服支援中心或經銷商。  |
| 016-799 | 列印資料中包含不正確的參數。請檢查列印資料和列印選項並嘗試重新列印。  |
| 018-400 | 印表機的 IPsec 設定不正確。<br>將認證方式設為 [ 預先共用金鑰 ] 時，變更密碼。若設為 [ 數位簽名 ]，變更 IPsec 證明書。                         |
| 018-595 | 在 LDAP 伺服器資料庫中找到多個與目前所用 IC 卡具有相同資訊的項目。<br>編輯 IC 卡資訊，使其不同於 LDAP 伺服器資料庫中的使用者項目。                     |
| 018-596 | LDAP 伺服器認證發生錯誤。<br>重新嘗試相同的操作。若這樣做不能解決問題，請聯絡本公司的客服支援中心或經銷商。  |
| 024-700 | 由於硬碟（選購）或記憶體故障，無法使用複製管理功能。<br>關閉電源並重新打開。若這樣做不能解決問題，請聯絡本公司的客服支援中心或經銷商。                             |
| 024-742 | 使用列印選項為其指定小冊子的工作的列印份數超出了可列印的小冊子數。<br>使用列印選項分割工作，使列印份數位於指定為小冊子時的允許範圍內，或者取消小冊子列印。                   |
| 024-746 | 指定的功能（紙張尺寸、紙盤或雙面列印）不能與指定的紙張品質組合使用。<br>請檢查列印資料。  |
| 024-747 | 列印參數組合不正確。例如：指定了自定義尺寸，同時將 [ 紙盤 ] 指定為 [ 自動紙張選擇 ]。請檢查列印資料。  |
| 024-775 | 使用列印選項為其指定小冊子的工作的列印份數超出了可列印的小冊子數。<br>使用列印選項分割工作，使列印份數位於指定為小冊子時的允許範圍內，或者取消小冊子列印。                   |

| 錯誤代碼    | 原因 / 處置  |
|---------|--|
| 027-400 | 與印表機通信失敗。<br>若顯示其他訊息，請檢查其內容。若正在進行面板操作，則退出。若正在進行遠端存取，請等待存取結束。若這樣做不能解決問題，請關閉電源並重新打開。若這樣做不能解決問題，請聯絡本公司的客服支援中心或經銷商。  |
| 027-442 | IPv6 IP 位址重複。<br>變更印表機的 IPv6 「自動非狀態位址 1」或網路裝置 IPv6 位址，以免 IP 位址重複。  |
| 027-443 | IPv6 IP 位址重複。<br>變更印表機的 IPv6 「自動非狀態位址 2」或網路裝置 IPv6 位址，以免 IP 位址重複。  |
| 027-444 | IPv6 IP 位址重複。<br>變更印表機的 IPv6 「自動非狀態位址 3」或網路裝置 IPv6 位址，以免 IP 位址重複。  |
| 027-445 | 手動設定 IPv6 IP 位址不正確。<br>重新正確配置 IPv6 位址。   |
| 027-447 | IPv6 位址重複。<br>變更印表機的 IPv6 「連結本地位址」或網路裝置 IPv6 位址，以免 IP 位址重複。  |
| 027-500 | 傳送回應電子郵件時無法解析 SMTP 伺服器名稱。<br>透過 CentreWare Internet Services 檢查 SMTP 伺服器設定是否正確。  |
| 027-501 | 使用 POP3 通訊協定時，無法解析 POP3 伺服器名稱。<br>透過 CentreWare Internet Services 檢查 POP3 伺服器設定是否正確。   |
| 027-502 | 使用 POP3 通訊協定時，登入 POP3 伺服器失敗。<br>透過 CentreWare Internet Services 檢查使用 POP3 伺服器的使用者名稱和密碼是否配置正確。  |
| 027-503 | POP 伺服器發生錯誤。<br>重新嘗試相同的操作。若這樣做不能解決問題，請聯絡本公司的客服支援中心或經銷商。  |
| 027-504 | SMTP 伺服器發生錯誤。<br>重新嘗試相同的操作。若這樣做不能解決問題，請聯絡本公司的客服支援中心或經銷商。   |
| 027-796 | 將印表機配置為僅列印電子郵件附加的文件時，沒有附件的電子郵件在收到時將被丟棄。<br>若選列印電子郵件內文和郵件標題，請變更 CentreWare Internet Services [內容] 標籤上的設定。   |
| 027-797 | 所接收電子郵件的輸出目的地不正確。指定正確的輸出目的地並重新傳送電子郵件。  |
| 042-337 | 印表機右側的噴嘴可能堵塞。<br>清除右側的堵塞後，稍候幾分鐘，然後重新打開印表機電源。<br>若再次顯示相同的錯誤代碼，請聯絡本公司的客服支援中心或經銷商。  |
| 077-215 | 印表機與選購的下層紙匣及大容量紙匣（紙匣 2-4）之間發生通信錯誤。<br>關閉印表機電源，檢查並確保紙匣接頭纜線正確連接在印表機的連接器上。<br>如果重新開啓印表機電源時發現並未解決問題，請聯絡本公司的客服支援中心或經銷商。請注意，此時可以使用紙盤 1。                              |
| 116-388 | 未安裝硬碟（選購）。請安裝硬碟。   |
| 116-389 | 需要加裝記憶體。加裝記憶體（選購）。   |
| 116-701 | 由於記憶體不足，無法執行雙面列印。<br>建議加裝記憶體（選購）。  |
| 116-702 | 執行列印時用 PostScript 字型替換了文件中的 TrueType 字型。<br>因此，意外生成的新行和連字符大小可能導致列印結果異常。<br>若出現這種情況，請使用 PostScript 印表機驅動程式變更 [Device Settings] 下 [Font Substitution Table] 的設定。 |
| 116-703 | PostScript 發生錯誤。<br>檢查列印資料或取消勾選 PostScript 印表機驅動程式 [Advanced] 標籤上 spooling 設定的雙向勾選框。   |
| 116-710 | 如果收到的資料超出 HP-GL、HP-GL/2 spool 的大小，印表機可能無法正確確定文件大小。<br>建議增加為 HP-GL、HP-GL/2 自動排版記憶體配置的記憶體，或安裝硬碟（選購）。   |

| 錯誤代碼    | 原因 / 處置  |
|---------|--|
| 116-713 | 由於硬碟（選購）已滿，工作被分割成幾部分進行列印。<br>從硬碟上刪除不需要的資料以釋放空間。  |
| 116-714 | HP-GL、HP-GL/2 命令發生錯誤。<br>請檢查列印資料。  |
| 116-720 | 工作因 PCL 記憶體不足而無法進行列印。<br>停用不需要的連接埠或調整每類記憶體的緩衝大小。<br>建議加裝記憶體（選購）。                         |
| 116-739 | 由於硬碟（選購）容量不足，無法儲存記錄資料。<br>刪除不需要的資料以釋放空間。   |
| 116-740 | 由於使用的值超出了印表機的可列印資料限制，從而發生算術運算錯誤。<br>請檢查列印資料。   |
| 116-747 | 紙張的頁邊界值對於 HP-GL、HP-GL/2 的有效座標區域而言太大。<br>減小紙張的頁邊界值並嘗試重新列印。                                |
| 116-748 | HP-GL、HP-GL/2 列印資料中沒有繪圖資料。<br>請檢查列印資料。   |
| 116-749 | 工作被取消，因為印表機上沒有指定的字型。<br>安裝字型或使用印表機驅動程式指定字型轉換方式。  |
| 116-780 | 印表機收到的電子郵件上所附加的文件有問題。<br>請檢查附加的文件。<br><br><b>請參照</b><br>• "3.10 使用郵件列印 - 郵件列印 -"（第 82 頁） |

## 6.7 網路相關的問題

有關如何解決與網路有關的列印問題的詳情，請參照 Driver CD Kit 光碟上的「CD-ROM Documentation (HTML)」。

以下是您在使用 CentreWare Internet Services、電子郵件列印、電子郵件通知服務或連接至 IPv6 時可能遇到的問題。若顯示錯誤訊息或錯誤代碼，請參照 "6.6 錯誤訊息與錯誤代碼" (第 182 頁) 以解決錯誤。

### CentreWare Internet Services 問題

| 現象   | 原因 / 處置   |
|--|---|
| 無法存取 CentreWare Internet Services。                             | <p>印表機是否正常運作？<br/>檢查印表機的電源是否開啓。</p> <p>Internet Services 是否啓用？<br/>列印 [ 功能設定清單 ]，看看 Internet Services 是否啓用。</p> <p>URL 是否正確輸入？<br/>請檢查 URL。若還是無法使用服務，請輸入印表機的 IP 位址，而不是 URL。</p> <p>HTTP 的連接埠號碼是否正確？<br/>再次檢查 HTTP 連接埠號碼。若您變更了連接埠號碼，則在存取 CentreWare Internet Services 時必須輸入「:」（冒號），然後在地址後輸入連接埠號碼。<br/>範例) http://printer1.example.com:80/</p> <p>若啓用 SSL/TLS 伺服器通信，您在位址欄是否輸入正確的位址？<br/>若啓用 SSL/TLS 伺服器通信，位址要以「https」開始，而不是「http」。此外，若您變更了 SSL/TLS 連接埠號碼，請在連接埠號碼前輸入「:」（冒號）。<br/>範例) https://printer1.example.com:80/</p> <p>您的網路瀏覽器是否使用代理伺服器？<br/>使用代理伺服器時，可能無法使用 CentreWare Internet Services。<br/>請試著不用代理伺服器存取服務。</p> <p><b>請參照</b></p> <ul style="list-style-type: none"> <li>網路瀏覽器的線上說明。</li> </ul> |
| 網路瀏覽器上顯示「請稍候...」訊息，而且不消失。                                      | 請依照指示稍候片刻。<br>若什麼都沒有發生，請重新整理網路瀏覽器。若這樣做沒有幫助，請檢查印表機是否正常運作。  |
| 未顯示最新資訊。   | 按一下 [ 更新為最新資料 ]。  |
| [ 更新為最新資料 ] 按鈕沒有作用。<br>即使在左側框架中選擇不同的主題時，右側框架的內容也沒有改變。<br>服務很慢。 | <p>您的作業系統或網路瀏覽器是否受 CentreWare Internet Services 支援？<br/>請參照 "1.6 使用 CentreWare Internet Services 配置印表機" (第 35 頁)，查看您的作業系統或網路瀏覽器是否受服務支援。</p> <p>若您的瀏覽器使用代理伺服器，視窗可能無法正常重新整理，或可能變得很慢。<br/>請試著不用代理伺服器存取服務。</p> <p>舊的資訊可能暫存於網路瀏覽器上。<br/>清除所有暫存於網路瀏覽器上的資訊。</p>  |
| 投射在畫面上的內容扭曲。   | 變更網路瀏覽器上的視窗或字型大小設定。   |
| 按 [ 套用新的設定 ] 無法反映新的設定。   | <p>是否正確地輸入數值？<br/>若數值無效，將會顯示錯誤訊息。<br/>檢查數值是否正確地輸入。</p>  |
| 顯示密碼輸入畫面。  | <p>CentreWare Internet Services 管理者的預設使用者 ID 和密碼為：</p> <ul style="list-style-type: none"> <li>使用者 ID：11111</li> <li>密碼：x-admin</li> </ul>   |

## 電子郵件列印 / 電子郵件通知服務問題

| 現象                    | 原因 / 處置   |
|-----------------------|---|
| 無法執行電子郵件列印。           | 是否已配置印表機的電子郵件地址？<br>使用 CentreWare Internet Services 配置設定。   |
|                       | [ 郵件受信 ] 設定是否已啟用？<br>使用 CentreWare Internet Services 配置設定。  |
|                       | SMTP 伺服器的 IP 位址和 POP3 伺服器的 IP 位址（當 POP3 被選擇作為接收通訊協定時）是否配置正確？<br>使用 CentreWare Internet Services 配置設定。 |
|                       | POP 使用者名稱和密碼是否配置正確？<br>使用 CentreWare Internet Services 配置設定。  |
|                       | 是否配置了允許接收的電子郵件網域？<br>使用 CentreWare Internet Services 確認您所在的網域包含在允許接收的電子郵件網域中。                         |
|                       | SMTP 伺服器和 POP 伺服器是否正常運作？<br>請與管理者聯絡。  |
| 電子郵件列印所附加的 PDF 檔案未列印。 | 當記憶體容量不足時，可能無法列印。若經常需要列印較大的附件，建議您加裝記憶體（選購）。   |
| 電子郵件通知服務未傳送印表機狀態郵件。   | 是否已配置印表機的郵件地址？<br>使用 CentreWare Internet Services 配置設定。   |
|                       | [ 寄送通知 ] 設定是否已啟用？<br>使用 CentreWare Internet Services 配置設定。  |
|                       | SMTP 伺服器的 IP 位址和 POP3 伺服器的 IP 位址（當 POP3 被選擇作為接收通訊協定時）是否配置正確？<br>使用 CentreWare Internet Services 配置設定。 |
|                       | POP 使用者名稱和密碼是否配置正確？<br>使用 CentreWare Internet Services 配置設定。  |
|                       | 通知項目或事件是否設定正確？<br>使用 CentreWare Internet Services 內容畫面配置設定。   |
|                       | 收件者的郵件地址是否正確輸入？<br>使用 CentreWare Internet Services 內容畫面輸入收件者。   |
|                       | SMTP 伺服器和 POP 伺服器是否正常運作？<br>請與管理者聯絡。  |

## IPv6 連接問題

| 現象  | 原因 / 處置   |
|---|---|
| 若使用 CentreWare Internet Services 啟用 SSL，指定 http:// [IPv6 位址] 將不會導致重導至 https://[IPv6 位址] 站台。 | 啟用 SSL 時，請指定 https://[IPv6 位址]。   |
| 透過 IPv6 網路列印時，數位管理功能無法正常工作。   | 在 IPv4 環境下執行。<br>在 IPv6 環境下，數位管理功能無法正常工作。   |
| 無法與 Windows Vista 通信。   | Windows Vista 配置有固定的 IPv6 位址。<br>在印表機上將固定 IPv6 位址登記為允許進行通信的主機位址。  |
| 指定連結本地位址時，無法存取印表機。  | 為連結本地位址新增領域 ID。<br>例如，在 Windows Vista 中使用 Internet Explorer 7 指定存取 fe80::203:baff:fe48:9010 時，新增 Windows Vista Ethernet 配接器的本機連接號（例如 8）作為領域 ID，並輸入： fe80::203:baff:fe48:9010%8。 |
| 穿過路由器時，搜尋無法正常進行。  | 利用 SMB 穿過路由器執行搜尋時，直接輸入收件者地址。<br>多點傳送回應僅限於本機連結中的多點傳送 (FF02::1)。  |

## IPv6 環境列印問題

| 現象   | 原因 / 處置   |
|--|---|
| 在沒有 DNS 伺服器的 IPv6 網路環境中，無法透過 Windows Vista 使用 Windows 共用印表機。 | 在 Windows Vista 主機檔案中登記該印表機的電腦名稱。<br>範例路徑：<br>登記在以下檔案中：<br>C:\Windows\system32\driver\etc\hosts |
| 在 NetWare 下無法執行 IPv6 通信。                                     | 在 IPv4 下執行。   |
| 在 Bonjour 下無法執行 IPv6 通信。                                     | 在 IPv4 下執行。   |

## 其他 IPv6 問題

| 現象   | 原因 / 處置                                  |
|--|--|
| 當 IPv6 位址被指定為 DocuShare 或其他某些外部存取連接服務程式的連接目的地 URL 時，操作不正常。<br>範例：<br>http://[ipv6:2001:db8::1] | 在 IPv6 環境中，啟用 DNS 伺服器並利用 FQDN 指定目的地 URL。 |
| 在沒有 DNS 伺服器的 IPv6 網路環境中，當在 SMB 認證伺服器設定中指定電腦名稱時，認證失敗。   | 直接為認證伺服器的電腦名稱指定 IPv6 位址。                 |
| 在 UPnP 下找不到 IPv6 裝置。   | 在 IPv6 環境中，使用 WSD 發現功能。                  |
| 輸出的工作記錄中所輸入的 IPv6 不正確。   | 在 IPv4 下執行。                              |



## 6.8 非原裝模式

到更換碳粉卡匣或圓鼓卡匣的時候，將顯示一條訊息進行提示。

若要以非原裝模式使用印表機，請依下列步驟配置該模式並安裝支援的碳粉卡匣。即使在該模式下也不能使用空碳粉卡匣。

### 重要

- 在非原裝模式下使用時，印表機可能無法以最佳狀態工作。此外，任何因使用非原裝模式而產生的問題皆不在我們的品質保證範圍內。出現問題時仍繼續使用印表機可能會導致印表機故障。您將需要自行承擔此類故障的維修費用。
- 在非原裝模式下將忽略 "[ 圓鼓壽命期的動作 ]" (第 142 頁) 設定。此外，也不會顯示碳粉卡匣和圓鼓卡匣的餘量。

### 補充

- 若要停用非原裝模式，請在以下步驟 3 中選擇 [ 否 ]。

1. 在控制面板上，同時按 <▼> 和 <確定> 鍵。  
將顯示 [ 消耗品畫面 ]。
2. 按 <▶> 或 <確定> 鍵進行選擇。  
將顯示目前設定。
3. 按 <▼>，顯示 [ 是 ]。
4. 按 <▶> 或 <確定> 鍵以套用所作的選擇。  
將顯示確認畫面。
5. 按 <確定> 鍵。  
設定將變更為非原裝模式設定。
6. 關閉電源，待顯示幕變為空白後等待約 10 秒鐘，然後重新開啓電源。  
印表機啓動後，將切換至非原裝模式。

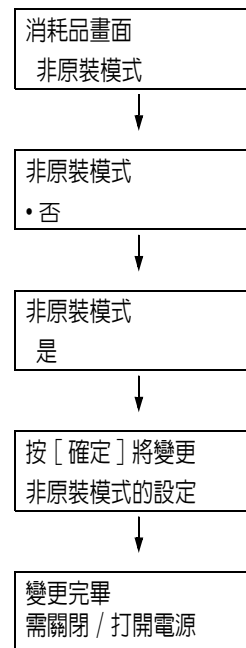

# 7 維護

## 7.1 更換消耗品

### 消耗品種類

本印表機使用如下所列的消耗品。若要訂購，請聯絡您購買印表機的經銷商。

#### 重要

- 本印表機的設計是要以原廠消耗品提供最穩定的效能和列印品質。若使用和原廠消耗品不同規格的消耗品，印表機可能無法發揮最佳效能。若印表機因使用非原廠消耗品而故障，您可能要負擔修理費用。若印表機在使用原廠消耗品時出現故障，我們將給予全力支援。為了確保印表機達到最佳效能，建議您使用原廠消耗品。
- 各種消耗品能列印的頁數視列印要求、列印的文件和電源開啓 / 關閉的頻率而定。有關詳情，請參照“A.3 消耗品與定期更換組件的壽命”（第 267 頁）。

| 產品名稱              | 產品代碼     | 可列印頁數<br>(參考值) |
|-------------------|----------|----------------|
| 碳粉卡匣 (黑色)         | CT201160 | 約 15,000 頁     |
| 碳粉卡匣 (青色)         | CT201161 | 約 12,000 頁     |
| 碳粉卡匣 (洋紅色)        | CT201162 | 約 12,000 頁     |
| 碳粉卡匣 (黃色)         | CT201163 | 約 12,000 頁     |
| 碳粉卡匣 (黑色) (僅限中國)  | CT201164 | 約 15,000 頁     |
| 碳粉卡匣 (青色) (僅限中國)  | CT201165 | 約 12,000 頁     |
| 碳粉卡匣 (洋紅色) (僅限中國) | CT201166 | 約 12,000 頁     |
| 碳粉卡匣 (黃色) (僅限中國)  | CT201167 | 約 12,000 頁     |
| 圓鼓卡匣              | CT350654 | 約 40,000 頁     |
| 碳粉回收盒             | CWAA0742 | 約 25,000 頁     |
| 加熱器 (220V)        | EL300708 | 約 100,000 頁    |
| 加熱器 (110V)        | EL300709 | 約 100,000 頁    |

#### 補充

- 對於購買印表機時附有的碳粉卡匣，黑色碳粉卡匣可以列印約 7,500 頁，青色、洋紅色和黃色碳粉卡匣可以列印約 6,000 頁。
- 加熱器包括加熱器組和轉印皮帶清潔組。

---

### ⚠ 警告

- 請使用掃帚清掃或濕布擦拭散落的碳粉。請勿使用吸塵器清潔散落的碳粉。吸塵器內部的碳粉可能會因電火花而引起爆炸。若您散落大量碳粉，請聯絡當地的富士日洛克斯代表處。
  - 請勿將碳粉卡匣投入火中。卡匣中殘餘的碳粉可能會著火並造成燒傷或爆炸。若您有不再需要的碳粉卡匣，請聯絡當地的富士日洛克斯代表處處理。
- 

### ⚠ 注意

- 請勿加熱圓鼓卡匣或刮傷其表面。可能會對健康有害。
  - 圓鼓卡匣和碳粉卡匣應遠離兒童放置。若兒童不慎吞食了碳粉，應將碳粉吐出，用水漱口，飲用大量的水，並立即聯絡醫生接受救助。
  - 更換圓鼓卡匣和碳粉卡匣時，請小心不要散落碳粉。若碳粉散落，請避免接觸衣服、皮膚、眼睛和嘴巴，也不要吸入碳粉。
  - 若碳粉散落在皮膚或衣服，請用肥皂和水清洗乾淨。  
若碳粉粒進入眼睛，請用大量的水沖洗至少 15 分鐘，直至疼痛感消失。必要時，請聯絡醫生接受救助。  
若吸入了碳粉粒，請轉移到空氣新鮮的地方，並用大量的水漱口。  
若吞食了碳粉，請將碳粉吐出，用水漱口，飲用大量的水，並請立即聯絡醫生接受救助。
- 

## 處理消耗品

---

- 請勿將消耗品豎立存放。
- 消耗品 / 維護用零件要等到使用時才拆封。請勿將消耗品 / 維護用零組件儲存於下列場所：
  - 高溫潮濕的地方
  - 靠近熱源
  - 陽光直射下
  - 多灰塵的地方
- 使用消耗品時，請務必遵守包裝上陳述的注意事項。
- 建議您準備好備用的消耗品。

## 回收用過的消耗品

---

為了保護環境和有效利用資源，富士日洛克斯重新使用回收的、圓鼓卡匣、碳粉卡匣和碳粉回收盒製造再生零件、再生材料或能源回收。

## 更換碳粉卡匣

印表機的碳粉卡匣有四種顏色：青色 (C)、洋紅色 (M)、黃色 (Y) 和黑色 (K)。  
碳粉卡匣使用壽命將盡時，印表機控制面板上將會顯示下列訊息。

| 訊息  | 行動   |
|---|--|
| 可以列印<br>■ 準備備用碳粉：X <sup>*1</sup>                          | 顯示的碳粉卡匣不需立即更換，但需要準備好新的卡匣。<br>對於標準碳粉卡匣，還可列印約 2400 到 3000 頁 <sup>*2</sup> 。                |
| 可以列印<br>■ 碳粉更換時期：X <sup>*1</sup>                          | 顯示的碳粉卡匣即將需要更換。<br>碳粉卡匣還可以列印約 40 頁 <sup>*2</sup> 。  |
| ■ 請更換<br>碳粉卡匣：K   | 印表機停止，並變得無法列印。請在控制面板左側檢查相應碳粉卡匣的位置。按照“更換步驟”（第 200 頁）下的步驟更換黑色碳粉卡匣。                         |
| 可以列印（黑白）<br>■ 碳粉更換：X<br>按 [ 中止列印 ] 將取消<br><br>(X：C、M 或 Y) | 為彩色模式選擇了黑白列印，但不支援彩色列印時，可以執行黑白列印。請在控制面板左側檢查相應碳粉卡匣的位置。按照“更換步驟”（第 200 頁）下的步驟更換訊息中所示顏色的碳粉卡匣。 |

\*1：實際顯示時，X 將被 C、M、Y 或 K 取代。每個字母的含義如下：C 代表 青色，M 代表 洋紅色，Y 代表 黃色，K 代表 黑色。

\*2：各種消耗品能列印的頁數視列印要求、列印的文件和電源開啓 / 關閉的頻率而定。有關詳情，請參照“A.3 消耗品與定期更換組件的壽命”（第 267 頁）。

### 重要

- 更換碳粉卡匣時，請務必開啓電源。
- 將用過的碳粉卡匣放在地板或桌上時，請在卡匣底下放幾張紙以接住可能灑出來的碳粉。
- 請勿重複使用從印表機拆下來的舊碳粉卡匣。否則可能會傷害列印品質。
- 請勿搖晃或敲打用過的碳粉卡匣。否則可導致剩餘的碳粉濺出。
- 碳粉對人體無害。若沾到手或衣服上，請立即洗掉。
- 建議您在碳粉卡匣開封一年內用完。

## 更換步驟

1. 確認印表機未執行任何操作後，打開前蓋。

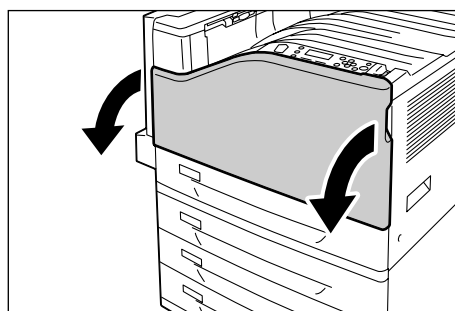

2. 朝自己方向小心地拉動顯示幕訊息中所示的印表機碳粉卡匣以將其取下。

### 重要

- 慢慢拉出碳粉卡匣。若不小心，碳粉卡匣中的碳粉可能會散落出來。

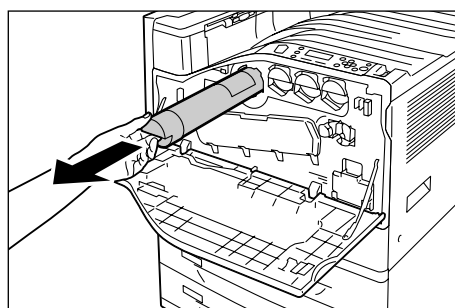

3. 準備一個與取下的碳粉卡匣相同顏色的新碳粉卡匣，如圖所示輕輕上下、左右晃動碳粉卡匣三到四次，使裏面的碳粉均勻鋪開。

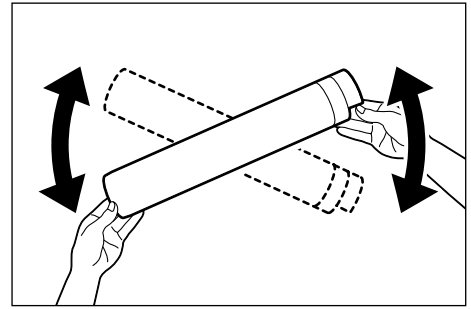

4. 讓碳粉卡匣的標籤朝下，盡可能將碳粉卡匣插到底。

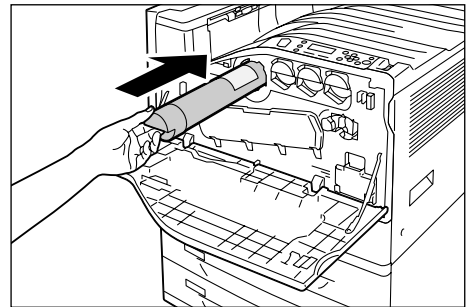

5. 按壓碳粉卡匣，使其牢固就位。

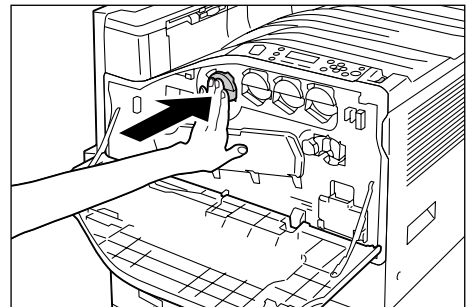

6. 關閉前蓋。

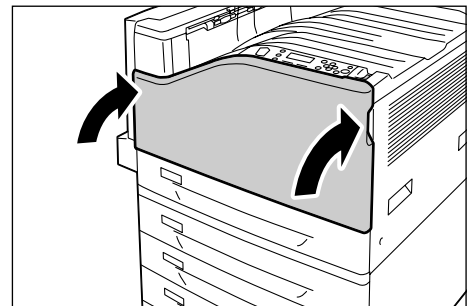

## 更換圓鼓卡匣

圓鼓卡匣使用壽命將盡時，印表機控制面板上將會顯示下列訊息。

| 訊息                                | 行動  |
|-----------------------------------|---|
| 可以列印<br>■ 準備好備用圓鼓：X <sup>*1</sup> | 顯示的圓鼓卡匣不需要立即更換，但請準備好新的圓鼓卡匣。<br>圓鼓卡匣還可以列印約 1500 <sup>*2</sup> 頁。                           |
| 可以列印<br>■ 圓鼓更換時期：X <sup>*1</sup>  | 顯示的圓鼓卡匣即將需要更換。<br>圓鼓卡匣還可以列印約 800 <sup>*2</sup> 頁。準備好新的卡匣。                                 |
| 可以列印<br>■ 圓鼓更換：X <sup>*1</sup>    | 當圓鼓卡匣接近其使用壽命，而您為 [ 圓鼓壽命期的動作 ] 選擇繼續 <sup>*3</sup> 時顯示該訊息。儘管可以繼續列印一段時間，但無法保證品質。建議您更換新的圓鼓卡匣。 |
| 請更換圓鼓卡匣 X <sup>*1</sup>           | 圓鼓卡匣接近其使用壽命。<br>印表機停止，並變得無法列印。請在控制面板左側檢查相應圓鼓卡匣的位置。按照“更換步驟”（第 202 頁）下的步驟更換訊息中所示的圓鼓卡匣。      |

\*1: 實際顯示時，X 將被 R1、R2、R3 或 R4 取代。R1 至 R4 代表了圓鼓卡匣名稱。

\*2: 各種消耗品能列印的頁數視列印要求、列印的文件和電源開啓 / 關閉的頻率而定。有關詳情，請參照“A.3 消耗品與定期更換組件的壽命”（第 267 頁）。

\*3: 在此情況下，[ 可以列印圓鼓更換：X ] 訊息仍在顯示幕上顯示。有關如何配置此設定的詳情，請參照“[ 圓鼓壽命期的動作 ]”（第 142 頁）。

## 更換步驟

### 重要

- 更換圓鼓卡匣時，請務必開啓電源。
- 在控制面板左側檢查相應圓鼓卡匣（R1、R2、R3、R4）的位置，然後進行更換。

1. 確認印表機未執行任何操作後，打開前蓋。

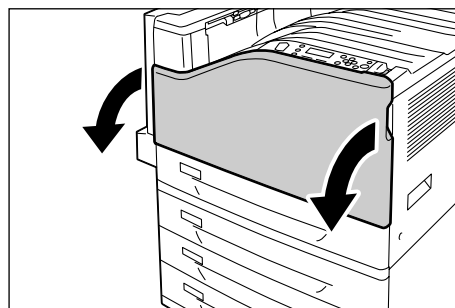

2. 旋轉左前側的手柄將其解除鎖定。

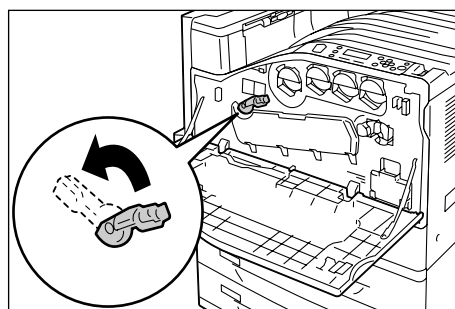

3. 打開圓鼓卡匣蓋。

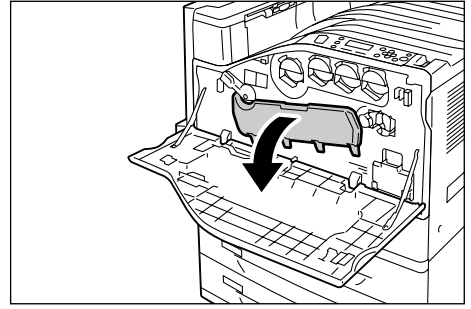

4. 握住顯示幕訊息中所示的圓鼓卡匣手柄，小心地將圓鼓卡匣拉出。  
在此我們將以圓鼓卡匣 R1 為例。

**重要**

- 拉出圓鼓卡匣時要用雙手將其握住，以免摔落。
- 小心不要觸摸圓鼓卡匣上附著的碳粉。

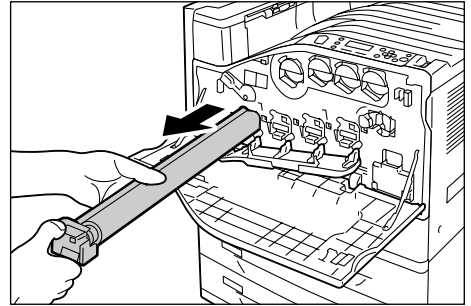

5. 將用過的圓鼓卡匣插入新圓鼓卡匣附帶的塑膠袋中。安裝好新圓鼓卡匣後，將舊圓鼓卡匣放到裝新圓鼓卡匣的盒中。

**重要**

- 從盒中取出圓鼓卡匣後，切勿使其一端朝下立起來。

6. 將新圓鼓卡匣兩端的突起（有保護膜）插入印表機的兩個孔中。

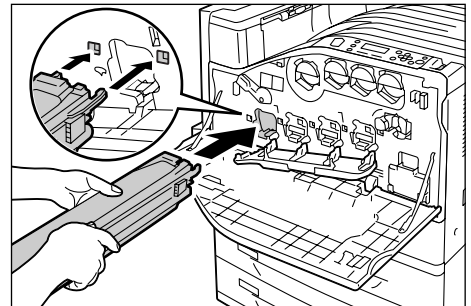

7. 在突起插入孔中的情況下，從圓鼓卡匣上端抽出黑色的保護膜。

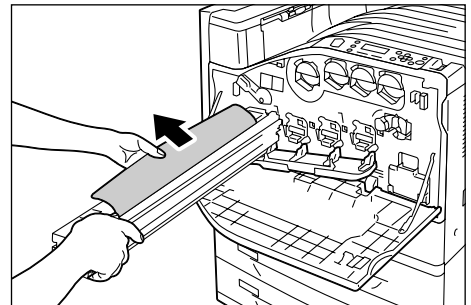

8. 朝印表機方向滑動橙色旋鈕，這樣就會將保護膜中的圓鼓卡匣推入印表機中。

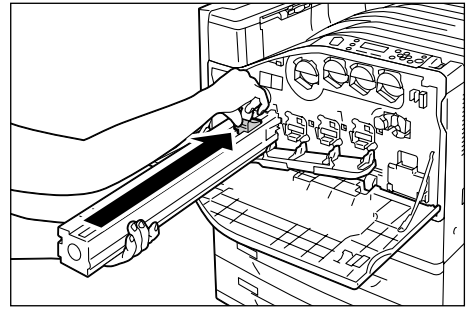

9. 取下保護膜，按壓圓鼓卡匣，使其牢固就位。

**補充**

- 將保護膜放入圓鼓卡匣盒中。

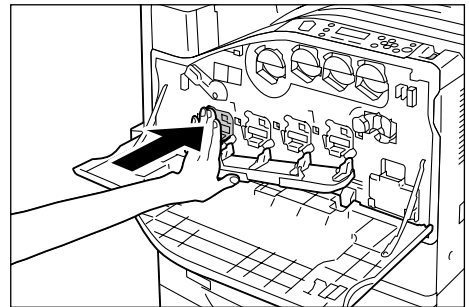

10. 關閉圓鼓卡匣蓋。

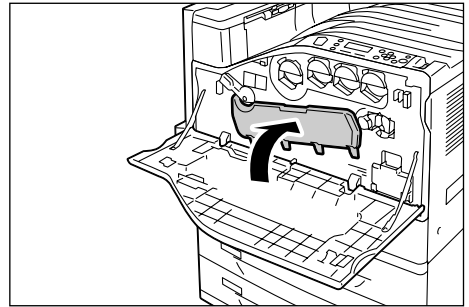

11. 向右旋轉手柄以將其鎖定。

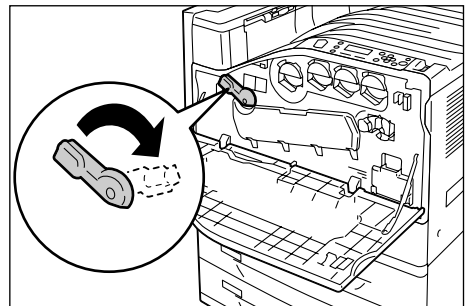

12. 關閉前蓋。

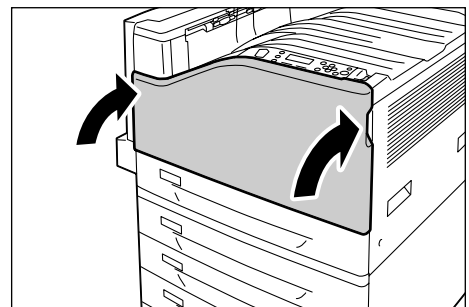



## 更換碳粉回收盒

列印結束後仍留在圓鼓卡匣上的碳粉將被收集到碳粉回收盒中。碳粉回收盒使用壽命將盡時，印表機控制面板上將會顯示下列訊息。

| 訊息                  | 行動   |
|---------------------|--|
| 可以列印<br>回收盒 R5 更換時期 | 碳粉回收盒即將需要更換。還可以列印約 1500 <sup>*1</sup> 頁。           |
| 請更換碳粉回收盒 R5         | 印表機停止，並變得無法列印。按照 " 更換步驟 " (第 205 頁) 下的步驟更換黑色碳粉回收盒。 |

<sup>\*1</sup>：各種消耗品能列印的頁數視列印要求、列印的文件和電源開啓 / 關閉的頻率而定。有關詳情，請參照 "A.3 消耗品與定期更換組件的壽命" (第 267 頁)。

### 重要

- 更換碳粉回收盒時，請務必開啓電源。關閉電源會將印表機中的列印資料和收集在記憶體中的資訊刪除。
- 更換碳粉回收盒時，廢粉可能會濺到地板上，將地板弄髒。開始更換前，請在地板上鋪一些紙。

## 更換步驟

更換碳粉回收盒之前，請先清潔 LED 掃描器。

1. 確認印表機未執行任何操作後，打開前蓋。

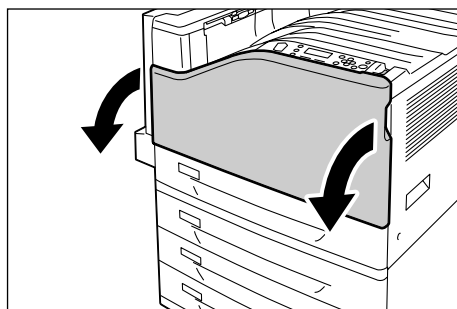

2. 旋轉左前側的手柄將其解除鎖定。

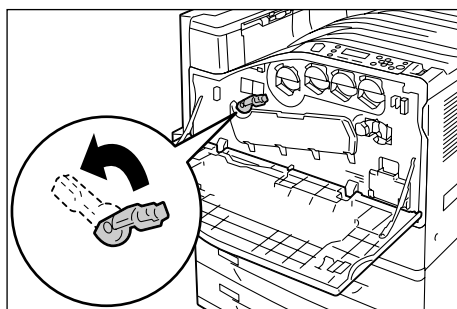

3. 打開圓鼓卡匣蓋。

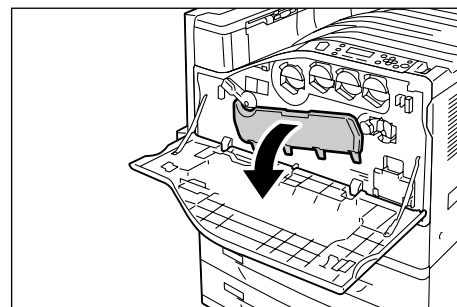

4. 從圓鼓卡匣插槽的右下角拉出清潔棒。

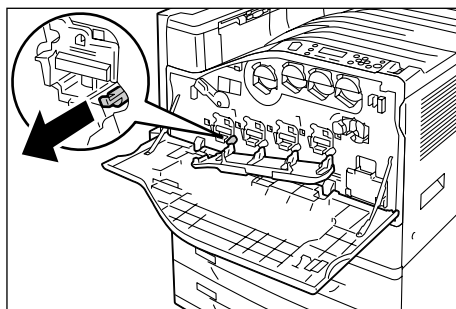

5. 完全拉出清潔棒，然後來回抽動兩到三次，以便清潔 LED 掃描器。  
對所有四個圓鼓卡匣重複此步驟。

**重要**

- 確保完全拉出清潔棒。同時，推入時也要盡可能推到底。
- 拉出清潔棒時切勿用力過大。

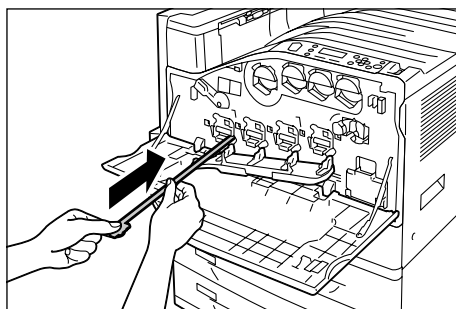

6. 關閉圓鼓卡匣蓋。

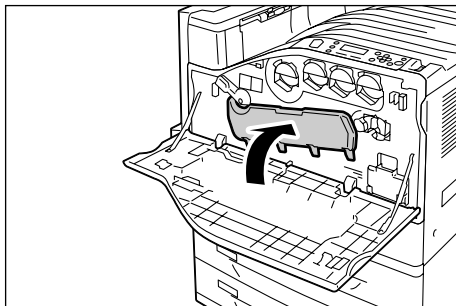

7. 向右旋轉手柄以將其鎖定。

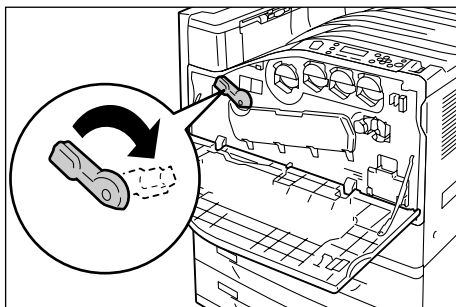

LED 掃描器即已乾淨。然後，更換碳粉回收盒。

8. 用手指勾住碳粉回收盒上端並將其朝自己方向拉出。

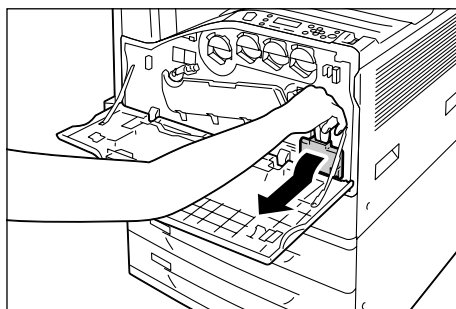

- 按如圖所示用另一隻手握住碳粉回收盒，將其從印表機中拉出。

**重要**

- 拆下碳粉回收盒時，小心不要讓碳粉回收盒摔落。

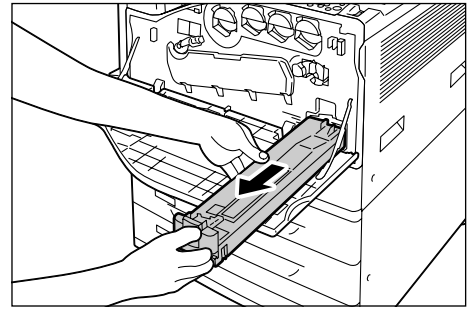

- 將用過的碳粉回收盒插入新碳粉回收盒附帶的塑膠袋中並封好。

- 將新碳粉回收盒插入插槽中，並盡可能按到底。

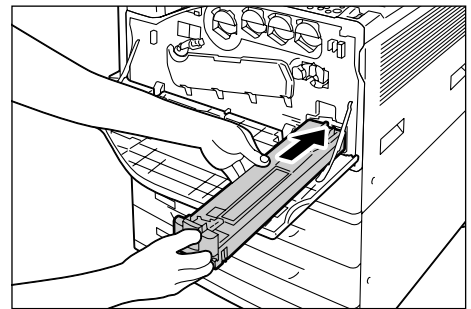

- 關閉前蓋。

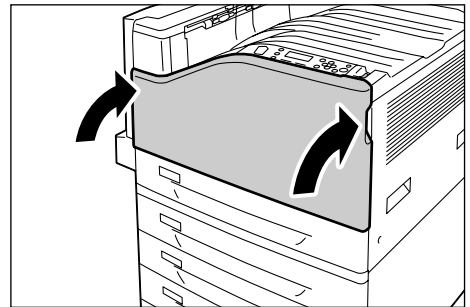

## 更換加熱器組

加熱器組使用壽命將盡時，印表機控制面板上將會顯示下列訊息。更換加熱器組的同時，更換轉印皮帶清潔組。

### 補充

- 有關更換轉印皮帶清潔組的指示，請參照「更換轉印皮帶清潔組」（第 211 頁）。

| 訊息                    | 行動  |
|-----------------------|---|
| 可以列印<br>■ 熔著部 R8 更換時期 | 加熱器組即將需要更換。還可以列印約 10,000 <sup>*1</sup> 頁。                           |
| 可以列印<br>■ 熔著部 R8 更換   | 加熱器組的更換期限已到。更換加熱器組時，請參照「更換步驟」（第 215 頁）。然後，參照「重設計數器」（第 216 頁）來清除計數器。 |

<sup>\*1</sup>：各種消耗品能列印的頁數視列印要求、列印的文件和電源開啓 / 關閉的頻率而定。有關詳情，請參照「A.3 消耗品與定期更換組件的壽命」（第 267 頁）。

## 更換步驟

### ⚠ 注意

#### 熔著部安全

- 拆卸熔著部組件時，請先關閉機器電源，等待 40 分鐘，直到熔著部冷卻。

1. 按電源開關的 <⏻> 側以關閉電源。
2. 將電源線的插頭從電源插座與印表機拔除。
3. 等待 40 分鐘，讓機器冷卻下來。

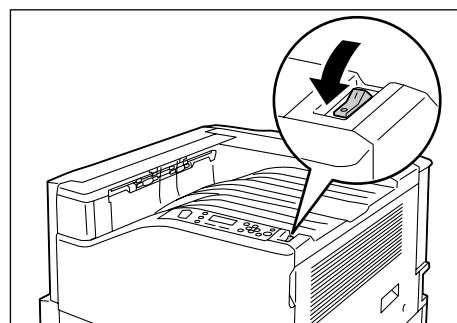

4. 放下手送紙盤。  
在抬起釋放拉桿的同時小心地打開 A 蓋。

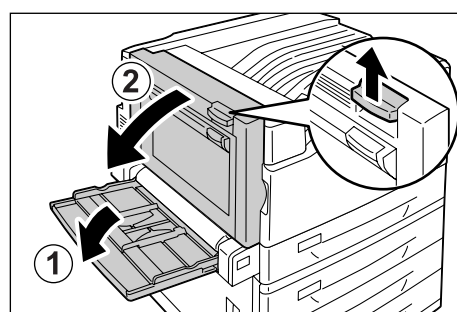

5. 鬆開加熱器組上的兩個旋鈕。

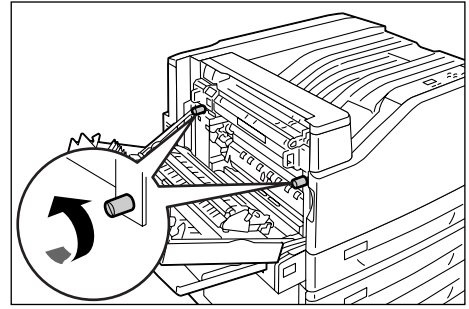

6. 雙手握住加熱器組，將其從印表機中拉出。

**重要**

- 加熱器組較重，因此拆卸時應使用雙手。

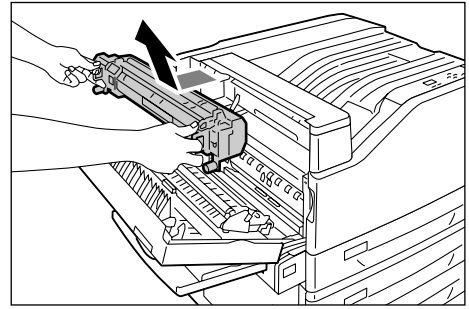

7. 從包裝中取出加熱器組。雙手握住加熱器組，將其滑入印表機。

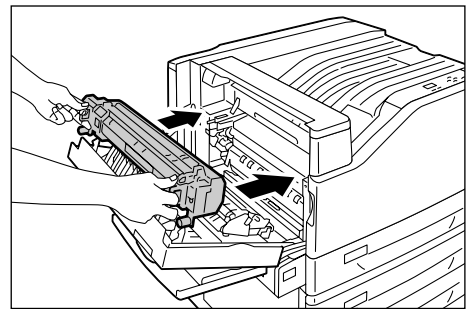

8. 擰緊兩個旋鈕，將加熱器組固定就位。

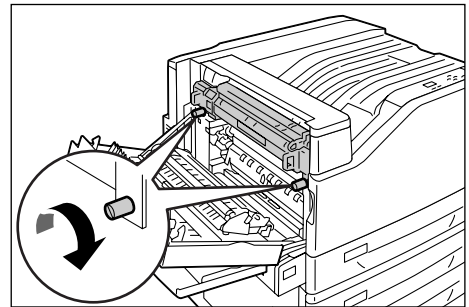

9. 按 A 蓋的中央，輕輕將其關閉。然後抬起手送紙盤。

10. 將電源線連接至印表機。  
按印表機電源開關的 <|> 側以打開電源。

**重要**

- 關上蓋子時，請小心手指不要被紙盤和印表機夾到。

11. 進到 " 重設計數器 " ( 第 210 頁 ) 。

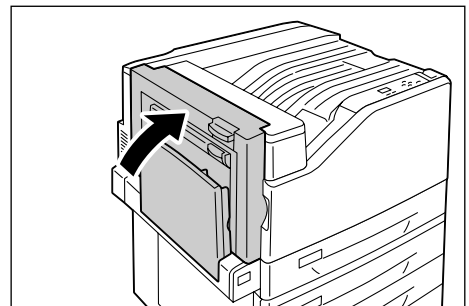

## 重設計數器

---

更換加熱器組之後，請執行必要的控制面板操作以重設其相應的計數器。更換加熱器組時，一定要在控制面板上重設計數器。

1. 在控制面板上，同時按 <▼> 和 <確定> 鍵。  
將顯示 [ 消耗品畫面 ]。
2. 按 <▼>，顯示 [ 計數器重設 ]。
3. 按 <▶> 或 <確定> 鍵進行選擇。  
即顯示 [ 熔著部組件 ]。
4. 按 <▶> 或 <確定> 鍵進行選擇。
5. 將重設加熱器組的計數器。
6. 按 <功能> 鍵關閉選單。

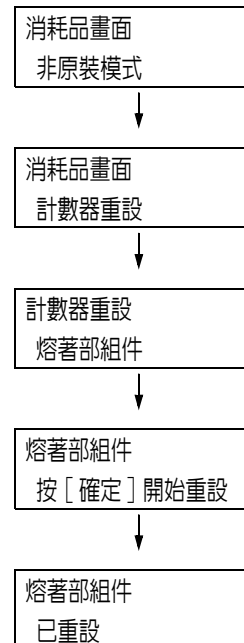

## 更換轉印皮帶清潔組

同時更換加熱器組和轉印皮帶清潔組。

### 更換步驟

#### 重要

- 在放下用過的轉印皮帶清潔組之前，請展開新轉印皮帶清潔組隨附的塑膠板，以防有物品被弄臟。

1. 打開前蓋。

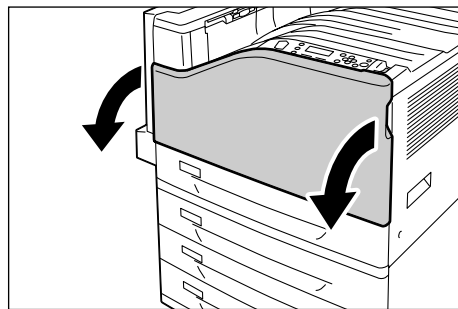

2. 旋轉右前側的轉印皮帶清潔組蓋，將其打開。

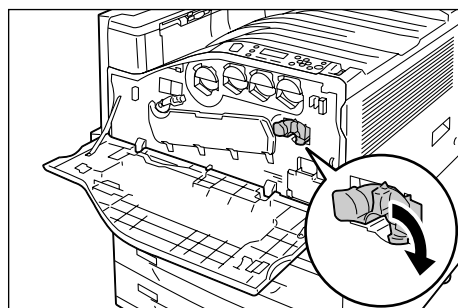

3. 鬆開旋鈕。  
轉動旋鈕，直至將擰出。

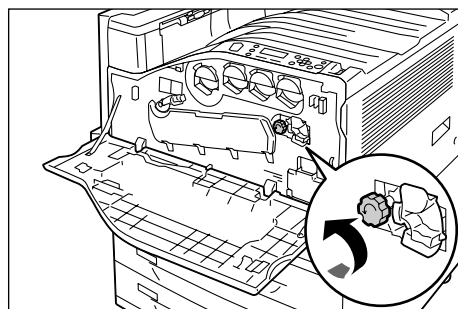

4. 用雙手拉出轉印皮帶清潔組並放低，從而將其拆下。

#### 重要

- 拉出轉印皮帶清潔組時要用雙手抓住，以免摔落。
- 切勿將用過的轉印皮帶清潔組一端朝下立起來。
- 用新轉印皮帶清潔組隨附的塑膠板包裝用過的轉印皮帶清潔組。然後將用過的轉印皮帶清潔組插入新轉印皮帶清潔組隨附的塑膠袋。

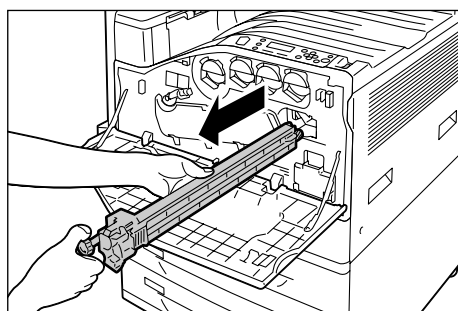

5. 從包裝中取出新的轉印皮帶清潔組，然後將其插入印表機。

**重要**

- 插入轉印皮帶清潔組，直到插不動為止。

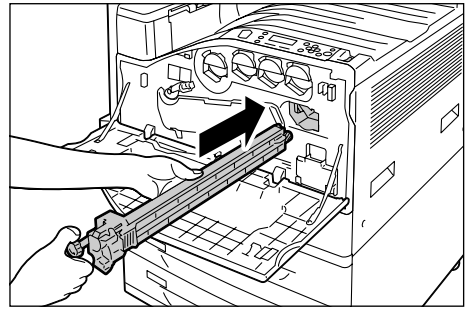

6. 按下旋鈕並擰緊，將轉印皮帶清潔組固定就位。

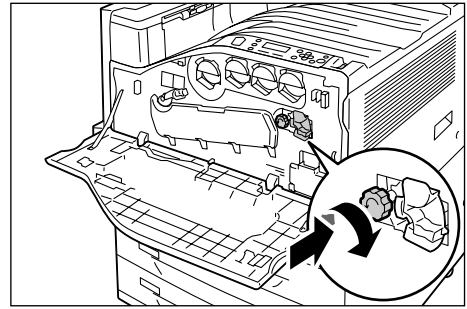

7. 向左旋轉轉印皮帶清潔組蓋，將蓋子關上。

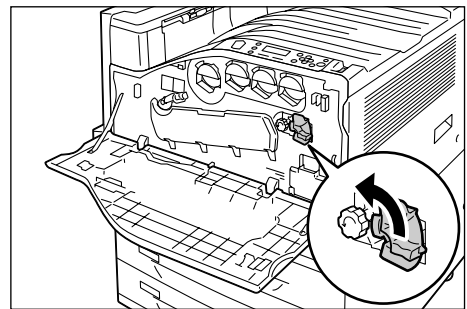

8. 關閉前蓋。

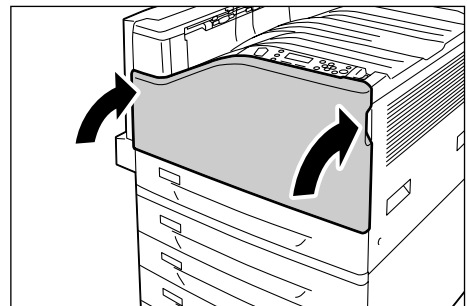



## 7.2 列印報表 / 清單

本節說明可從印表機列印的各種報表和清單。

### 報表 / 清單的種類

除了來自電腦的列印工作外，印表機還可列印下列報表 / 清單。

| 報表 / 清單名稱<br>(控制面板上的名稱)                  | 需要的選購配件 | 說明   |
|--|---------|--|
| 工作記錄報表<br>(工作記錄報表)                       | —       | 您可以列印此報表來檢查是否已正常列印從電腦傳送來的列印資料。它會列出最後 50 個列印工作。<br>您可利用控制面板設定印表機每完成 50 個工作就自動列印此報表。有關詳情，請參照 "[ 自動工作記錄 ]" (第 138 頁)。   |
| 錯誤記錄報表<br>(錯誤記錄報表)                       | —       | 列出印表機中發生的錯誤。   |
| 列印總計報表<br>(總計報表)                         | —       | 列出各電腦 (工作擁有者) 到目前為止所列印的總頁數 / 張數。系統將為彩色和黑白列印分別維護獨立的列印頁數計數。計數從上次進行資料初值化開始。<br><b>請參照</b><br>• "7.3 確認碼錶確認" (第 216 頁)   |
| 列印總計管理報表<br>(總計報表)                       | —       | 在啟用總計管理功能的情況下選擇 [ 總計報表 ] 時，將列印此報表。此報表會列出各使用者列印的黑白 / 彩色頁數，以及各種紙張種類的列印張數。<br><b>請參照</b><br>• 有關總計管理功能的更多詳情，請參照 "7.8 由預登記使用者控制對印表機功能的使用" (第 241 頁)。           |
| 功能設定清單<br>(功能設定清單)                       | —       | 列出各種印表機設定的狀態，包括硬體配置和網路資訊。您可列印此清單以便檢查選購配件是否正確地安裝在印表機上。  |
| 字型清單<br>(字型清單)                           | —       | 列出 ESC/P、PDF Bridge 和 HP-GL/2 可以使用的字型。   |
| PCL 字型清單<br>(PCL 字型清單)                   | —       | 列出可在 PCL 使用的字型。  |
| PostScript® Font List<br>(PS 字型清單)       | —       | 列出可在 PostScript 使用的字型。   |
| PostScript® 邏輯印表機登記清單<br>(PS 邏輯印表機清單) *1 | —       | 列出已登記的 PostScript 邏輯印表機 1 - 20 的設定。<br><b>補充</b><br>• 可使用 CentreWare Internet Services 建立邏輯印表機。有關詳情，請參照 CentreWare Internet Services 的線上說明。                |
| ESC/P 設定清單<br>(ESC/P 設定清單) *1            | —       | 列出 ESC/P 列印模式設定。<br>有關詳情，請參照印表機隨附 Driver CD Kit 光碟上的「ESC/P 模擬設定說明書」。   |
| ESC/P 邏輯印表機・記憶體登記清單<br>(ESC/P 印表機清單) *1  | —       | 列出已登記的 ESC/P 邏輯印表機 1 - 20 的設定。<br><b>補充</b><br>• 邏輯印表機設定可以透過控制面板的記憶體登記功能或使用 CentreWare Internet Services 進行配置。有關詳情，請參照 CentreWare Internet Services 的線上說明。 |
| HP-GL/2® 設定清單<br>(HP-GL/2 設定清單) *1       | —       | 列出 HP-GL、HP-GL/2 列印模式設定。<br>有關詳情，請參照印表機隨附 Driver CD Kit 光碟上的「HP-GL、HP-GL/2 模擬設定說明書」。   |

| 報表 / 清單名稱<br>(控制面板上的名稱)  | 需要的選購配件                            | 說明  |
|--|------------------------------------|---|
| HP-GL/2 <sup>®</sup> 邏輯印表機・記憶體<br>登記清單<br>(HP-GL/2 邏輯印表機清單) *1 | —                                  | 列出已登記的 HP-GL、HP-GL/2 邏輯印表機 1 - 20 的設定。<br><b>補充</b><br>• 邏輯印表機設定可以透過控制面板的記憶體登記功能或使用 CentreWare Internet Services 進行配置。有關詳情，請參照 CentreWare Internet Services 的線上說明。      |
| HP-GL/2 <sup>®</sup> 調色盤清單<br>(HP-GL/2 調色盤清單) *1               | —                                  | 列出調色盤設定。  |
| TIFF/JPEG 設定清單<br>(TIFF/JPEG 設定清單) *1                          | —                                  | 列出 TIFF/JPEG 列印模式設定。  |
| TIFF/JPEG 邏輯印表機登記清單<br>(TIFF/JPEG 印表機) *1                      | —                                  | 列出已登記的 TIFF/JPEG 邏輯印表機 1 - 20 的設定。<br><b>補充</b><br>• 可使用 CentreWare Internet Services 建立邏輯印表機。有關詳情，請參照 CentreWare Internet Services 的線上說明。                              |
| PDF 設定清單<br>(PDF 設定清單) *1                                      | —                                  | 列出使用控制面板配置的 PDF 直接列印設定。   |
| PCL 設定清單<br>(PCL 設定清單) *1                                      | —                                  | 列出 PCL 列印模式設定。<br>有關詳情，請參照印表機隨附 Driver CD Kit 光碟上的「PCL 模擬<br>設定說明書」。  |
| PCL 巨集登記清單<br>(PCL 巨集登記清單) *1                                  | —                                  | 列出已登記的巨集、套表等。   |
| 儲存文件清單<br>(儲存文件清單)   | 硬碟                                 | 列出透過機密列印、樣本列印和時間指定列印在印表機上儲存的<br>文件。<br><b>請參照</b><br>• "3.5 列印機密文件 - 機密列印 -" (第 68 頁)<br>• "3.6 檢查輸出結果後執行列印 - 樣本列印 -" (第 72 頁)<br>• "3.7 在指定時間執行列印 - 時間指定列印 -" (第 76 頁) |
| 受信網域限制清單<br>(受信網域限制清單)   | 硬碟                                 | 列出為受信網域限制登記的網域。   |
| 各功能計數器報表<br>(各功能計數器報表)   | —                                  | 列出每個功能的輸出紙張數。   |
| 文字特效樣本清單<br>(文字特效樣本)   | 功能擴充配件<br>硬碟                       | 列印使用複製管理功能建立的文字特效樣本。<br><b>請參照</b><br>• "複製管理" (第 225 頁)  |
| 數位管理樣本清單<br>(數位管理樣本)   | 功能擴充配件<br>硬碟                       | 列印使用複製管理功能建立的數位管理樣本。<br><b>請參照</b><br>• "數位管理" (第 227 頁)  |
| (條碼樣本)   | —                                  | 列印 EAN128 條碼的樣本。<br>有四種類型：[A3 條碼模式 ON]、[A3 條碼模式 OFF]、[A4 條碼<br>模式 ON] 和 [A4 條碼模式 OFF]。  |
| (列印測試頁)  | [功能測試 / 雙面<br>樣本] 需要使用<br>雙面列印器列印。 | 列印樣本有四種類型：[畫質測試 / 文字]、[畫質測試 / 圖形]、<br>[功能測試 / A3 樣本]、[功能測試 / 雙面樣本]。可列印這些樣<br>本以檢查印表機的效能。  |
| KS 設定清單<br>(KS 設定清單) *1  | 韓文字型 ROM                           | 列出 KS 列印模式設定。   |
| KSSM 設定清單<br>(KSSM 設定清單) *1                                    | 韓文字型 ROM                           | 列出 KSSM 列印模式設定。   |

| 報表 / 清單名稱<br>(控制面板上的名稱)        | 需要的選購配件  | 說明                |
|--------------------------------|----------|-------------------|
| KS5895 設定清單<br>(KS5895 設定清單)*1 | 韓文字型 ROM | 列出 KS5895 列印模式設定。 |

\*1：當在 [ 報表 ] 選單上選擇 [ 印表機使用語言 ] 時，將顯示這些項目。

## 列印報表 / 清單

可使用控制面板列印報表 / 清單。以下步驟說明如何列印 [ 功能設定清單 ]。這些基本步驟也可用於列印其他報表和清單。

1. 按控制面板上的 < 功能 > 鍵以顯示選單畫面。
2. 按 <▼> 鍵，直到顯示 [ 報表 ] 為止。
3. 按 <▶> 或 < 確定 > 鍵進行選擇。即顯示 [ 工作記錄報表 ]。
4. 按 <▼> 鍵，直到顯示 [ 功能設定清單 ] 為止。
5. 按 <▶> 或 < 確定 > 鍵進行選擇。顯示列印開始確認畫面。
6. 按 < 確定 > 鍵進行列印。即列印報表。
7. 完成列印時，按 < 功能 > 鍵以回到 [ 可以列印 ] 畫面。

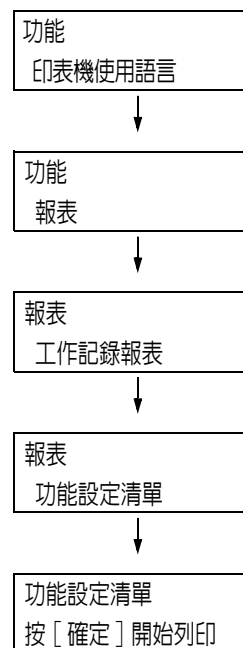

## 7.3 確認碼錶確認

印表機可依據如輸出色彩和電腦等不同的類別來計算列印的張數。

### 依輸出色彩確認碼錶確認（碼錶）

碼錶資訊可依各輸出色彩來確認。可在控制面板上確認各輸出色彩的總列印數。

|      |                             |
|------|-----------------------------|
| 碼錶 1 | 顯示彩色列印的總數                   |
| 碼錶 2 | 顯示黑白列印的總數                   |
| 碼錶 3 | 顯示大尺寸彩色列印的總數。               |
| 碼錶 4 | 顯示彩色 + 黑白列印（碼錶 1+ 碼錶 2）的總數。 |

#### 補充

- 碼錶 3 顯示列印在 279mmx400mm 或更大紙張上的彩色列印數目。碼錶 3 所計算的列印數目包括在碼錶 1 所計算的列印數目中。
- 在 [色彩模式] 設為 [彩色 (自動)] 時，若列印使用 ICC 設定檔或其他工具轉換顏色的工作，即使在監視器上看起來是黑白，也會以彩色列印。此時，工作將以碼錶 1（彩色列印）計算。
- 進行雙面列印的工作時，視使用的應用程式和列印品質設定而定，應用程式可能會在工作中插入一頁空白頁。此時，空白頁會計算為「1 頁」，並列入碼錶的計數中。

請按照這些步驟在控制面板上確認碼錶確認。

- 按控制面板上的 < 功能 > 鍵以顯示選單畫面。
- 按 <▼> 鍵，直到顯示 [ 碼錶確認 ] 為止。
- 按 <▶> 或 < 確定 > 鍵進行選擇。即顯示 [ 碼錶 1 ]。
- 按 <▲> 或 <▼> 鍵顯示要確認的碼錶。

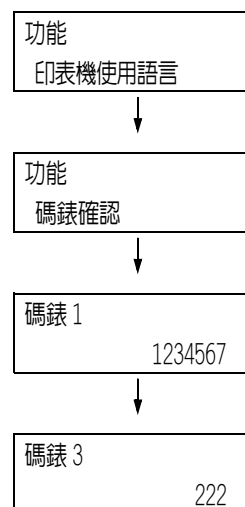

- 完成確認碼錶時，按 < 功能 > 鍵回到 [ 可以列印 ] 畫面。

## 依電腦確認碼錶確認 ([ 列印總計報表 ])

[ 列印總計報表 ] 顯示用於為每台電腦 ( 工作所有者 ) 執行彩色和黑白列印工作的已列印頁面 / 紙張數。計數從上次進行資料初值化開始。

[ 列印總計報表 ] 可以使用控制面板進行列印和資料初值化。

### 補充

- 在啓用總計管理功能的情況下不能列印 [ 列印總計報表 ]，而會列印 [ 列印總計管理報表 ]。切換到 [ 列印總計管理報表 ] 會將印表機初值化為累積至該點的總數。

### 請參照

- 列印步驟：「 列印報表 / 清單 」 ( 第 215 頁 )

## [ 列印總計報表 ] 的列印輸出

[ 列印總計報表 ] 中包含如下所述的項目。

| 工作擁有者名稱 | 頁數 |    |    |    |    | 彩色        |           | 黑白        |           | 張數        |           |
|---------|----|----|----|----|----|-----------|-----------|-----------|-----------|-----------|-----------|
|         | A3 | A4 | B4 | B5 | 其他 | 彩色<br>總頁數 | 黑白<br>總頁數 | 彩色<br>總張數 | 黑白<br>總張數 | 彩色<br>總張數 | 黑白<br>總張數 |
| 總計      | 0  | 0  | 0  | 0  | 0  | 0         | 0         | 0         | 0         | 0         | 0         |

|             |   |
|-------------|---|
| 工作擁有者名稱     | 最多可列印 200 個擁有者名稱。第 201 個工作擁有者或沒有工作擁有者名稱的使用者的列印數目會被列在「UnknownUser」欄中 ( 倒數第二欄 )。此報表的列印也會被計算在「Report/List」( 報表的最後一行 ) 中。 |
| 頁數 - 彩色 A3  | 以彩色列印在 A3 紙張上的總頁數。  |
| 頁數 - 彩色 A4  | 以彩色列印在 A4 紙張上的總頁數。  |
| 頁數 - 彩色 B4  | 以彩色列印在 B4 紙張上的總頁數。  |
| 頁數 - 彩色 B5  | 以彩色列印在 B5 紙張上的總頁數。  |
| 頁數 - 彩色 其他  | 以彩色列印在上述尺寸以外紙張上的總頁數。  |
| 頁數 - 彩色 總頁數 | 彩色列印的總頁數。   |
| 頁數 - 黑白 總頁數 | 黑白列印的總頁數。   |
| 頁數 - 總頁數    | 列印的總頁數。列印張數會在每次列印工作之後計算。  |
| 張數 - 彩色 總張數 | 彩色列印的總張數。   |
| 張數 - 黑白 總張數 | 黑白列印的總張數。   |
| 張數 - 總張數    | 列印的總張數。列印張數會在每次列印工作之後計算。  |

## 將 [ 列印總計報表 ] 資料初值化

1. 按控制面板上的 < 功能 > 鍵以顯示選單畫面。
2. 按 <▼> 鍵，直到顯示 [ 機器管理者畫面 ] 為止。
3. 按 <▶> 或 < 確定 > 鍵進行選擇。即顯示 [ 網路 / 連接埠設定 ]。
4. 按 <▼> 鍵，直到顯示 [ 初值化 / 資料刪除 ] 為止。
5. 按 <▶> 或 < 確定 > 鍵進行選擇。即顯示 [ NVM 初值化 ]。
6. 按 <▼> 鍵，直到顯示 [ 總計報表初值化 ] 為止。
7. 按 <▶> 或 < 確定 > 鍵進行選擇。即顯示處理開始確認畫面。
8. 按 < 確定 > 鍵。  
資料初值化。
9. 完成處理時，按 < 功能 > 鍵以回到 [ 可以列印 ] 畫面。

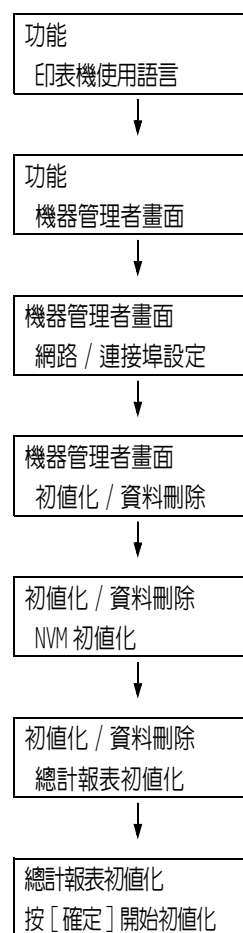

## 依功能確認碼錶確認 ([ 各功能計數器報表 ])

本報表為使用 2 合 1 和雙面列印功能的工作提供列印頁數和張數資訊。

### 請參照

- 列印步驟： " 列印報表 / 清單 " ( 第 215 頁 )

| 列印關聯計數器  |      |
|----------|------|
| 列印頁數     |      |
| 總頁數      | 1076 |
| 彩色       |      |
| 總頁數      | 636  |
| 列印       | 633  |
| 報表       | 3    |
| 2合1      | 389  |
| 2合1以外    | 0    |
| 黑白       |      |
| 總頁數      | 440  |
| 列印       | 220  |
| 報表       | 220  |
| 2合1      | 183  |
| 2合1以外    | 0    |
| 列印張數     |      |
| 總列印張數    | 679  |
| 列印       | 453  |
| 報表       | 226  |
| 雙面列印張數   |      |
| 總列印張數    | 399  |
| 列印       | 399  |
| 報表       | 0    |
| 反面紙張列印張數 |      |
| 總列印張數    | 0    |
| 列印       | 0    |
| 報表       | 0    |

## 7.4 使用網路瀏覽器監控 / 管理印表機

若印表機位於 TCP/IP 網路上，您可使用網路上電腦的網路瀏覽器監控或遠端配置印表機。此功能稱為 CentreWare Internet Services。

CentreWare Internet Services 還可用於檢查消耗品的狀態以及紙盤的紙張餘量。

The screenshot shows the 'Consumables' (消耗品) status page in the CentreWare Internet Services interface for a DocuPrint C2255 printer. The page is organized into sections for different types of consumables, each with a table of components and their status.

| 消耗品                            |    |                           |
|--------------------------------|----|---------------------------|
| 零件                             | 狀態 | 狀態                        |
| <b>碳粉</b>                      |    |                           |
| <input type="radio"/> 青色碳粉(C)  | 良好 | 100% <input type="text"/> |
| <input type="radio"/> 洋紅色碳粉(M) | 良好 | 100% <input type="text"/> |
| <input type="radio"/> 黃色碳粉(Y)  | 良好 | 100% <input type="text"/> |
| <input type="radio"/> 黑色碳粉(K)  | 良好 | 100% <input type="text"/> |
| <b>碳粉回收盒</b>                   |    |                           |
| 零件                             | 狀態 |                           |
| <input type="radio"/> 碳粉回收盒    | 良好 |                           |
| <b>圓鼓</b>                      |    |                           |
| 零件                             | 狀態 |                           |
| <input type="radio"/> 青色圓鼓卡匣   | 良好 |                           |
| <input type="radio"/> 洋紅色圓鼓卡匣  | 良好 |                           |
| <input type="radio"/> 黃色圓鼓卡匣   | 良好 |                           |
| <input type="radio"/> 黑色圓鼓卡匣   | 良好 |                           |
| <b>熔著部組件</b>                   |    |                           |
| 零件                             | 狀態 |                           |
| <input type="radio"/> 熔著部組件    | 良好 |                           |

### 補充

- 有關如何使用 CentreWare Internet Services 的詳情，請參照 “1.6 使用 CentreWare Internet Services 配置印表機” (第 35 頁)。
- 將印表機當成本機印表機使用時，不能使用 CentreWare Internet Services。

## 7.5 藉由電子郵件確認印表機狀態

當印表機位於支援電子郵件的網路環境中時，可以將其配置為傳送電子郵件以通知發出列印工作的電腦：列印工作已完成。此外，還可以將印表機配置為將有關消耗品、紙張及其他物品的狀態傳送給指定的郵件地址。

此功能稱為「電子郵件通知服務」。

### 電子郵件通知服務所報告的資訊

電子郵件通知服務報告以下資訊。

| 資訊類型    | 說明   |
|---------|--|
| 工作完成通知  | 當電腦發出列印工作時，報告其狀態（正常完成、取消、請求確認）。  |
| 消耗品狀態通知 | 向指定的電子郵件地址傳送預設項目的通知（消耗品狀態、紙張狀態等）。<br>碳粉卡匣和圓鼓卡匣的狀態更新將定期傳送，以便通知收件者進行更換。<br>本通知的受信方應為您的網路管理者或共用的電子郵件地址。 |

### 配置電子郵件通知服務

若要使用電子郵件通知服務，必須對印表機的網路及電子郵件環境進行配置。請洽詢您的網路管理者，確認伺服器是否已配置下列設定。

#### 網路環境

- 建立郵件帳戶。

#### 郵件環境（印表機）

使用 CentreWare Internet Services 配置連接埠、郵件伺服器、TCP/IP 環境和印表機的郵件地址。

按照自己的郵件環境配置下面的 [ 內容 ]。

#### 補充

- 配置完設定後，請務必按一下 [ 套用新的設定 ]，然後關閉印表機電源並重新打開。
- 若要配置 [ 寄送通知設定 ]，請在 [ 連接埠啟動 ] 上為 [ 寄送通知 ] 勾選 [ 啟動 ] 勾選框。

| 項目  | 設定                 | 說明  |
|---|--------------------|---|
| 機器說明  | 管理者郵件地址（建議）、機器郵件地址 | 請參照「" 機器說明 "（第 83 頁）」下的「設定郵件列印功能」。  |
| 一般設定 > 寄送通知資料夾 * > 寄送通知設定<br><br>（*：在 [ 寄送通知 ] 下設定 [ 啟動 ] 時顯示。） | 通知處郵件地址            | 英數字元、「與」號 (@)、句點 (.)、連字符 (-) 和底線 (_)，最多 128 位元組   |
|   | 通知狀態設定             | 選擇通知中包含的項目。 <ul style="list-style-type: none"><li>• 消耗品的狀態</li><li>• 更換零件的狀態</li><li>• 紙張的狀態</li><li>• 輸出位置的狀態</li><li>• 夾紙狀態</li><li>• Interlock 狀態</li><li>• 故障通知</li></ul> |
|   | 定期通知設定             | 郵件通知時間間隔及其他設定（設定可選項）  |



| 項目                     | 設定  | 說明   |
|------------------------|---|--|
| 網路設定 > 連接埠啟動           | 寄送通知  | 請勾選 [ 啟動 ] 勾選框。  |
| 網路設定 > 通訊協定設定 > TCP/IP | 主機名稱、網域名稱、從 DHCP 取得、從 DHCPv6-lite 取得位址、DNS 伺服器位址 1-3、DNS 的動態更新 (IPv4/IPv6)、網域檢索清單的自動作成、檢索網域名稱 1 - 3、逾時、DNS 名稱解析的 IPv6 優先。 | 請參照 " 配置郵件列印環境 " (第 82 頁)。                             |
| 網路設定 > 通訊協定設定 > SMTP   | SMTP 伺服器 IP 位址 / 主機名稱及連接埠、機器郵件地址、SMTP 送信的認證、SMTP AUTH 一登入名稱、SMTP AUTH 一密碼   | 請參照 " 網路設定 > 通訊協定設定 > SMTP " (第 85 頁) 下的 " 設定郵件列印功能 "。 |

## 在印表機驅動程式 (電腦) 上登記登入資料

若要接收所傳送列印工作結果的電子郵件，請執行以下步驟來配置 PCL 印表機驅動程式的內容。步驟以 Windows XP 為例。

1. 從 Windows 的 [ 開始 ] 選單選擇 [ 印表機和傳真 ]。
2. 選擇本印表機的圖示，然後從 [ 檔案 ] 選單中選擇 [ 內容 ]。
3. 在 [ 整體 ] 標籤上，按一下 [ 列印喜好設定 ]。即出現 [ 列印喜好設定 ] 對話方塊。
4. 按一下 [ 進階設定 ] 標籤。
5. 勾選 [ 電子郵件工作確認 ] 勾選框。

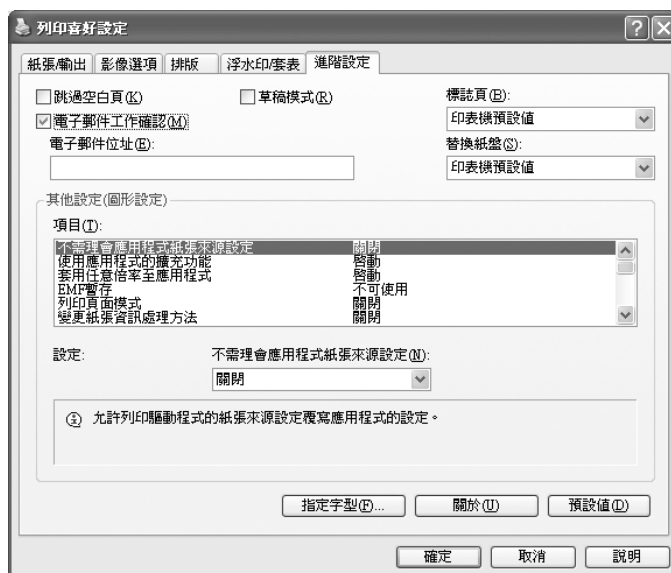

6. 在 [ 電子郵件位址 ] 中輸入通知電子郵件的地址。
7. 按一下 [ 確定 ]，關閉對話方塊。

## 7.6 安全性功能

### 安全性功能概要

本節說明印表機各種安全性功能以及如何配置。這一節的內容適用於印表機的系統管理者。有關每個功能的詳情，請參照下表中的參考頁面。

| 功能             | 說明  | 請參照  |
|----------------|---|--|
| 通信加密           | <p>可以加密資料以便透過網路在印表機與電腦之間通信</p> <ul style="list-style-type: none"> <li>• 加密用戶端電腦至印表機的 HTTP 通信</li> <li>• 加密印表機至外部伺服器的 HTTP 通信 (SSL/TLS 用戶端)</li> <li>• 使用 IPSec 加密</li> </ul> <p><b>補充</b></p> <ul style="list-style-type: none"> <li>• 在中國銷售的機種不支援此功能。</li> </ul> | "7.7 配置加密設定" (第 233 頁)                                       |
| 機密列印           | <p>列印機密文件或不想讓第三者看到的文件時，您可將其暫時儲存在印表機中，並要在控制面板上輸入密碼後才可列印。</p> <p><b>補充</b></p> <ul style="list-style-type: none"> <li>• 若要使用此功能，必須安裝硬碟 (選購)。</li> </ul>   | "3.5 列印機密文件 – 機密列印 –" (第 68 頁)                               |
| 使用 IC 卡執行個人的列印 | <p>連接印表機的 IC 卡系統使用 IC 卡認證進行輸出。對於個人的列印而言，輸出資料將暫時堆積在印表機中；而對於按需列印而言，則是暫時堆積在伺服器上。</p> <p><b>補充</b></p> <ul style="list-style-type: none"> <li>• 若要使用此功能，必須安裝硬碟 (選購)。</li> <li>• 有關 IC 卡系統的詳情，請與您的經銷商聯絡。</li> </ul>  | "3.8 個人的列印" (第 79 頁)   |
| 硬碟加密           | <p>將此設定配置為系統內部 (NV 記憶體、選購的硬碟) 資料加密。</p> <p><b>重要</b></p> <ul style="list-style-type: none"> <li>• 變更此項目的設定會硬碟初始化。</li> </ul> <p><b>補充</b></p> <ul style="list-style-type: none"> <li>• 若要使用此功能，必須安裝硬碟 (選購)。</li> <li>• 在中國銷售的機種不支援 HDD 加密。</li> </ul>             | "[ 資料的加密密碼]" (第 143 頁)                                       |
| 硬碟的改寫          | <p>透過覆寫的方式刪除硬碟 (選購) 上的資料。覆寫可以執行多次，以確保徹底刪除硬碟上的資料。</p> <p><b>補充</b></p> <ul style="list-style-type: none"> <li>• 若要使用此功能，必須安裝硬碟 (選購)。</li> </ul>  | "[ 硬碟的改寫]" (第 144 頁)   |
| 依 IP 位址進行接收控制  | <p>印表機上的資料接收可用登記允許傳送資料的電腦 IP 位址的方式控制。</p>   | "[ 受理限制 (IPv4)]" (第 133 頁)<br>或<br>"依 IP 位址控制資料接收" (第 223 頁) |
| 控制面板設定         | <p>利用密碼限制使用者存取控制面板。</p>   | "[ 控制面板設定]" (第 136 頁)  |
| 透過使用者登記進行存取限制  | <p>使用者資訊可以登記到印表機中，以限制使用者存取 CentreWare Internet Services 及從電腦進行列印。</p>   | "7.8 由預登記使用者控制對印表機功能的使用" (第 241 頁)                           |

| 功能   | 說明  | 請參照   |
|------|---|---|
| 影像記錄 | <p>在印表機上執行的工作將另存為影像資料，並以記錄形式隨工作所有者、列印時間、份數及其他資料一起積累和儲存起來。</p> <p><b>補充</b></p> <ul style="list-style-type: none"> <li>若要使用該功能，必須安裝功能擴充配件（選購）和硬碟（選購）。</li> </ul> | <p>若要使用該功能，請與您的經銷商聯絡。</p> <p>"[ 影像記錄管理設定 ]" (第 150 頁)</p> |
| 複製管理 | <p>在列印工作的每頁上加蓋日期和時間、編號和複製管理控制代碼（數字代碼）可以防止機密文件被複製。</p> <p><b>補充</b></p> <ul style="list-style-type: none"> <li>若要使用該功能，必須安裝功能擴充配件（選購）和硬碟（選購）。</li> </ul>         | <p>" 使用複製管理功能 " (第 225 頁)</p>                             |
| 監察記錄 | <p>記錄何時、何人以及如何執行印表機操作。</p>  | <p>" 使用監察記錄 " (第 230 頁)</p>                               |

## 依 IP 位址控制資料接收

印表機上的資料接收可用登記允許傳送資料的電腦 IP 位址的方式控制。以下說明如何用 CentreWare Internet Services 設定此功能。

### 補充

- 在 IPv4 網路環境中，也可利用控制面板來配置此項設定。有關如何在控制面板上配置設定的詳情，請參照 "[ 受理限制 (IPv4) ]" (第 133 頁)。

1. 啟動網路瀏覽器，並存取 CentreWare Internet Services。

### 補充

- 有關如何存取 CentreWare Internet Services 的詳情，請參照 "1.6 使用 CentreWare Internet Services 配置印表機" (第 35 頁)。
- 若提示您輸入管理者 ID 和密碼，請輸入並按一下 [ 確定 ]。

1. 按一下 [ 內容 ] 標籤。
2. 在左側的選單上，按一下 [ 安全性 ] > [ 受理 IP 位址限制 ]。

- 在 [ 受理 IP 位址限制 ] 下為 [ 受理 IP 位址限制 -IPv4 ] 或 [ 受理 IP 位址限制 -IPv6 ] 勾選 [ 有效 ] 勾選框，然後按一下 [ 新增 ]。



- 在顯示的畫面上，使用 [ 受理 IP 位址 ] 指定為 TCP/IP 連接啓用的 IP 位址。
- 對於 [ IP 位址遮罩 ]，請以前置字元長度格式指定為 [ 受理 IP 位址 ] 登記的 IP 位址的位址遮罩。  
以 IPv4 設定的配置為例，為 [ 受理 IP 位址 ] 指定 129.249.110.23 並為 [ IP 位址遮罩 ] 指定 24 時，將允許從 IP 位址 129.249.110.\*（其中 \* 是一個介於 1 和 254 之間的值）接收列印資料。



- 完成所有設定後，按一下 [ 套用新的設定 ]。

7. 即出現提示您重新啓動印表機的視窗。在視窗上按一下 [ 重新啓動 ]。  
印表機將重新啓動並反映所配置的設定。

## 使用複製管理功能

---

複製管理功能將在列印工作的所有頁面中都隱藏列印上日期和時間、文字、背景和數字隱藏文字，這樣可以防止檔案被複製，並可用於跟蹤其複製歷史記錄。有關詳情，請參照 CentreWare Internet Services 的線上說明。

### 重要

- 使用複製管理功能無法保證所有文件都不能複製。根據文件和設定條件，該功能有時可能無效。有關詳情，請聯絡您的經銷商。
- Fuji Xerox 將不對因使用或不能使用複製管理功能而導致的任何損失負責。

### 補充

- 若要使用該功能，必須安裝功能擴充配件（選購）和硬碟（選購）。

本印表機提供如下所列的複製管理功能。

- **複製管理**  
一種預先登記在印表機中的圖樣，用於在文件中隱藏列印上日期和背景。複製文件時將出現背景列印，結果就像廢紙一樣。
- **數位管理**  
除了隱藏文字外，還內嵌複製管理控制代碼（數字代碼），從而禁止複製、掃描輸出文件或傳送輸出文件的傳真，並在發生資訊洩漏時便於跟蹤其歷史記錄。請注意，要禁止複製、掃描文件和傳送文件的傳真，需要有相應的裝置和軟體。
- **UUID 列印**  
可以在文件中列印一個唯一識別碼（UUID），以便於搜尋列印的文件。

## 複製管理

---

此功能將在所有頁面中都隱藏列印上日期、時間和背景。複製列印的文件時將出現隱藏文字和背景。

1. 啓動網路瀏覽器，並存取 CentreWare Internet Services。

### 補充

- 有關如何存取 CentreWare Internet Services 的詳情，請參照 "1.6 使用 CentreWare Internet Services 配置印表機"（第 35 頁）。
- 若提示您輸入管理者 ID 和密碼，請輸入並按一下 [ 確定 ]。

2. 按一下 [ 內容 ] 標籤。

3. 在左側的選單上，按一下 [ 安全性 ] > [ 複製管理 ] > [ 複製管理 ]。  
即顯示 [ 複製管理 ] 畫面。



4. 配置設定。

| 設定        | 說明  |
|-----------|---|
| 印字日期的形式   | 指定列印日期和時間的格式。在此指定的格式將用於所有複製管理功能。<br><ul style="list-style-type: none"> <li>• [20yy/mm/dd]</li> <li>• [dd/mm/20yy]</li> <li>• [mm/dd/20yy]</li> </ul>                                    |
| 文字特效初值    | 指定文字內嵌方式。<br><ul style="list-style-type: none"> <li>• [浮雕]<br/>將背景中隱藏的文字字串列印為浮雕文字。列印文字字串時使用由 [背景模樣] 指定的圖樣。</li> <li>• [鏤空]<br/>將背景中隱藏的文字字串列印為外框文字。列印外框文字字串時使用由 [背景模樣] 指定的圖樣。</li> </ul> |
| 字串的大小     | 指定以複製管理形式列印的文字字串的字型大小，其範圍在 24 至 80 磅之間，單位為 1 磅。   |
| 背景模樣      | 指定用於複製管理隱藏列印的背景圖樣。<br><ul style="list-style-type: none"> <li>• [波紋]、[圓圈]、[條紋]、[鏈形]、[光束放射狀]、[菱形]、[向日葵]、[扇子]</li> </ul>   |
| 印刷的顏色     | 指定為複製管理所列印的文字的顏色。<br><ul style="list-style-type: none"> <li>• [黑色]、[洋紅色]、[青色]</li> </ul>  |
| 印刷的濃度     | 指定為複製管理所列印的文字的濃度。<br><ul style="list-style-type: none"> <li>• [淡]、[普通]、[濃]</li> </ul>   |
| 文字 / 背景對比 | 指定複製管理的文字和背景之間的對比度。對比度可設定為 1 至 9 之間的一個值。<br><br><b>補充</b><br><ul style="list-style-type: none"> <li>• 透過列印 [文字特效樣本清單] 可以查看文字 / 背景的對比度。</li> </ul>                                       |
| 用戶端列印     | 指定從用戶端電腦列印時是否自動列印複製管理。<br><ul style="list-style-type: none"> <li>• [無]</li> <li>• [有]</li> </ul>  |

5. 完成所有設定後，按一下 [ 套用新的設定 ]。

## 數位管理

### 重要

- 透過 IPv6 網路列印時，數位管理功能無法正常工作。

除了複製管理控制代碼（數字代碼）外，此功能還將在所有頁面上都隱藏列印上日期、時間和數字。它透過強制取消複製管理機密裝置上嘗試進行的所有複製、掃描或傳真工作來保護列印的文件。若發生資訊洩漏，可以使用一個特殊的應用程式來跟蹤何時、何地、何人執行了輸出操作。

### 補充

- 有關隱藏列印文字字串的詳情，請參照“複製管理”（第 225 頁）。
- 分析數字代碼需要使用 Fuji Xerox ApeosWare Secure Watermark Analyzer 應用程式（單獨購買）。有關詳情，請聯絡您的經銷商。

1. 啟動網路瀏覽器，並存取 CentreWare Internet Services。

### 補充

- 有關如何存取 CentreWare Internet Services 的詳情，請參照“1.6 使用 CentreWare Internet Services 配置印表機”（第 35 頁）。
- 若提示您輸入管理者 ID 和密碼，請輸入並按一下 [ 確定 ]。

2. 按一下 [ 內容 ] 標籤。

3. 在左側的選單上，按一下 [ 安全性 ] > [ 複製管理 ] > [ 數位管理 ]。  
即出現 [ 數位管理 ] 對話方塊。



#### 4. 配置設定。

| 設定        | 說明   |
|-----------|--|
| 解譯密碼      | 指定在分析文件跟蹤資訊時需要輸入的密碼（長度為 4 - 12 個字元）。<br><br><b>補充</b><br>• 跟蹤資訊無法在印表機上分析。您需要使用 Fuji Xerox ApeosWare Secure Watermark Analyzer 應用程式（單獨購買）。有關詳情，請聯絡您的經銷商。                        |
| 使用者自定義字串  | 指定可作為跟蹤資料而內嵌的隱藏文字字串，長度最多 32 個字元。   |
| 用戶端列印     | 指定從用戶端電腦列印時是否自動列印隱藏文字字串。<br>• [ 無 ]<br>• [ 有 ]   |
| 報表        | 指定列印清單 / 報表時是否自動列印隱藏文字字串。<br>• [ 無 ]<br>• [ 有 ]  |
| 複製限制代碼    | 指定是啟用還是停用數位管理工作的執行保護功能。指定 [ 有 ] 將內嵌數字代碼。<br>• [ 無 ]<br>• [ 有 ]   |
| 字串初值      | 指定為隱藏字串列印所內嵌的字串。<br>• [ 無 ]<br>• [ 禁止複印 ]<br>• [ 原稿 ]<br>• [ 複本 ]<br>• [ ( 字串登記 1 - 3 ) ]<br><br><b>補充</b><br>• 若要指定自己的字元字串，請按一下 [ 字串登記 ] 並在顯示的對話方塊中輸入所需的字串。然後，按一下 [ 套用新的設定 ]。 |
| 背景模樣      | 指定用於隱藏列印的背景圖樣。<br>• [ 波紋 ]、[ 圓圈 ]、[ 條紋 ]、[ 鏈形 ]、[ 光束放射狀 ]、[ 菱形 ]、[ 向日葵 ]、[ 扇子 ]  |
| 印刷的顏色     | 指定為複製管理所列印的文字的顏色。<br>• [ 黑色 ]、[ 洋紅色 ]  |
| 文字 / 背景對比 | 指定複製管理的文字和背景之間的對比度。對比度可設定為 1 至 9 之間的一個值。<br><br><b>補充</b><br>• 透過列印 [ 數位管理樣本清單 ] 可以查看浮水印 / 背景對比度。  |

5. 完成所有設定後，按一下 [ 套用新的設定 ]。



## UUID 印字

此功能將在列印工作的每頁上都列印通用唯一識別碼 (UUID)。您可以使用特殊的應用程式，利用列印的 UUID 作為搜尋關鍵字來搜尋列印工作記錄。使用影像記錄控制功能時，可以透過連結到記錄控制功能來實現控制。

### 補充

- 有關隱藏列印文字字串的詳情，請參照“複製管理”（第 225 頁）。
- 進行 UUID 分析需要有特殊的應用程式。有關詳情，請聯絡您的經銷商。
- 有關影像記錄控制功能的詳情，請參照“安全性功能概要”（第 222 頁）。

1. 啟動網路瀏覽器，並存取 CentreWare Internet Services。

### 補充

- 有關如何存取 CentreWare Internet Services 的詳情，請參照“1.6 使用 CentreWare Internet Services 配置印表機”（第 35 頁）。
- 若提示您輸入管理者 ID 和密碼，請輸入並按一下 [ 確定 ]。

2. 按一下 [ 內容 ] 標籤。

3. 在左側的選單上，按一下 [ 安全性 ] > [ 複製管理 ] > [ UUID 印字 ]。即顯示 [ UUID 印字 ] 畫面。

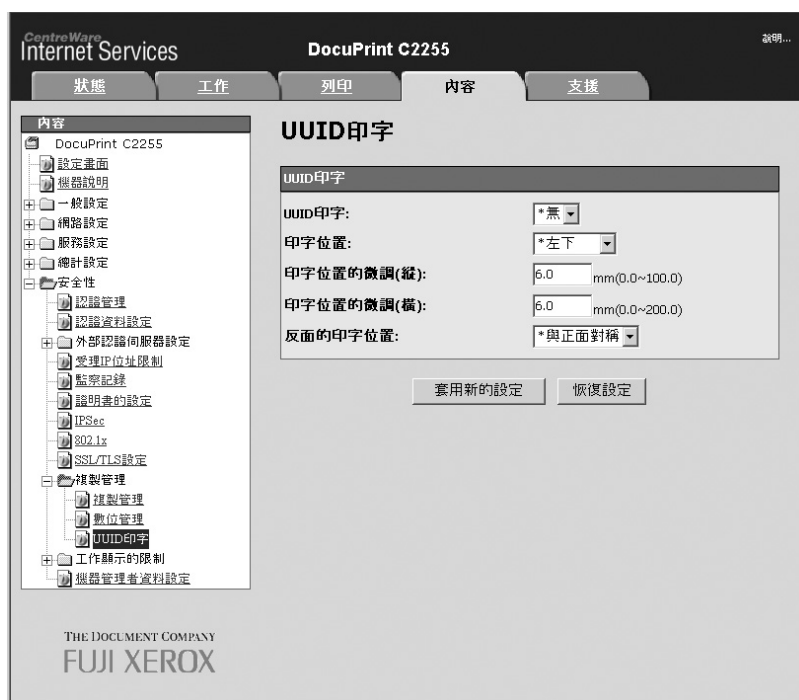

4. 配置設定。

| 設定            | 說明   |
|---------------|--|
| UUID 印字       | 指定是否列印 UUID。 <ul style="list-style-type: none"><li>• [ 無 ]</li><li>• [ 有 ]</li></ul>                             |
| 印字位置          | 指定通用唯一識別碼的列印位置。 <ul style="list-style-type: none"><li>• [ 左上 ]、[ 中央靠上 ]、[ 右上 ]、[ 左下 ]、[ 中央靠下 ]、[ 右下 ]。</li></ul> |
| 印字位置的微調 ( 縱 ) | 允許在 0 - 100 mm 的範圍內對 UUID 垂直列印位置進行微調。  |

| 設定          | 說明   |
|-------------|--|
| 印字位置的微調 (橫) | <p>允許在 0 - 200 mm 的範圍內對 UUID 水平列印位置進行微調。</p> <p><b>補充</b></p> <ul style="list-style-type: none"> <li>• 以 0 mm 作為紙張邊緣，較大的微調值將使列印位置更靠近紙張中間。但是，當列印位置選擇 [ 中央靠上 ] 或 [ 中央靠下 ] 時，紙張中間的水平微調值將為 100 mm。當列印位置選擇 [ 中央靠上 ] 或 [ 中央靠下 ] 時，先將微調值設為 100 mm，然後再進行微調。</li> </ul> |
| 反面的印字位置     | <p>指定反面 UUID 的列印位置。</p> <ul style="list-style-type: none"> <li>• [ 與正面相同 ]</li> <li>• [ 與正面對稱 ]</li> </ul>   |

5. 完成所有設定後，按一下 [ 套用新的設定 ]。

## 使用監察記錄

監察記錄可以跟蹤何時、何人在印表機上執行了何種操作。監察記錄允許您監控印表機操作，以便偵測到未經授權使用或企圖使用印表機的情況。

### 重要

- Fuji Xerox 將不對因使用或不能使用監察記錄功能而導致的任何損失負責。

### 補充

- 記錄中最多可保留 50 條。在安裝有硬碟 (選購) 的情況下，記錄中最多可保留 15,000 條。達到最大記錄條目時，每增加一條新條目都會刪除最舊的那個條目。
- 為了輸出監察記錄，必須配置 HTTPS 設定。有關設定步驟的詳情，請參照 " 配置 HTTP 通信加密設定 " (第 234 頁) 或 CentreWare Internet Services 線上說明。在中國銷售的機種不支援此功能。

## 啓用監察記錄

若要使用監察記錄，您需要首先執行以下步驟將其啓用。

1. 啓動網路瀏覽器，並存取 CentreWare Internet Services。

### 補充

- 若您不知道如何存取 CentreWare Internet Services，請參照 "1.6 使用 CentreWare Internet Services 配置印表機" (第 35 頁)。
- 若提示您輸入管理者 ID 和密碼，請輸入並按一下 [ 確定 ]。

2. 按一下 [ 內容 ] 標籤。

3. 在左側的選單上，按一下 [ 安全性 ] > [ 監察記錄 ]。  
即顯示 [ 監察記錄 ] 畫面。



4. 為 [ 使監察記錄有效 ] 勾選 [ 監察記錄的啟動 ] 勾選框，然後按一下 [ 套用新的設定 ]。

## 輸出監察記錄

監察記錄資料可按文字資料的形式輸出。

### 補充

- 在中國銷售的機種不支援此功能。

1. 啟動網路瀏覽器，並存取 CentreWare Internet Services。

### 補充

- 有關如何存取 CentreWare Internet Services 的詳情，請參照 "1.6 使用 CentreWare Internet Services 配置印表機" (第 35 頁)。
- 若提示您輸入管理者 ID 和密碼，請輸入並按一下 [ 確定 ]。

2. 按一下 [ 內容 ] 標籤。
3. 在左側的選單上，按一下 [ 安全性 ] > [ 監察記錄 ]。  
即顯示 [ 監察記錄 ] 畫面。

- 對於 [ 監察記錄的取出 ]，請按一下 [ 連結位置 ]。



- 在顯示的 [ 檔案下載 ] 畫面中，按一下 [ 儲存 ]，儲存監察記錄資料。
- 檢查監察記錄資料。

## 7.7 配置加密設定

---

### 補充

- 在中國銷售的機種不支援此功能。

## 關於加密

---

可以加密資料以便透過網路在印表機與電腦之間通信。

### ■ 加密用戶端至印表機的 HTTP 通信 (SSL/TLS 伺服器)

啓用印表機的 SSL/TLS 通信功能，使印表機可以加密透過網路在印表機與電腦之間進行的 HTTP 通信。

使用印表機 HTTP 伺服器的連接埠是 SOAP 連接埠、網際網路服務 (HTTP) 連接埠和 IPP 連接埠。

SSL/TLS 通訊協定用於加密用戶端和印表機之間的 HTTP 通信。

SSL/TLS 伺服器使用的 SSL/TLS 伺服器證明書可以是之前建立的證明書或使用 CentreWare Internet Services 建立的證明書。

### 補充

- 若要使用之前建立的證明書，請使用 CentreWare Internet Services 將其匯入。有關詳情，請參照 CentreWare Internet Services 的線上說明。
- 加密 HTTP 通信將使它可以在使用 IPP 連接埠列印時加密通信資料 (SSL 加密通信)。
- 發放的證明書在 1 年內有效。

### ■ 加密印表機至外部伺服器的 HTTP 通信 (SSL/TLS 用戶端)

SSL/TLS 通訊協定用於加密外部伺服器和印表機之間的 HTTP 通信。

通常沒有必要配置證明書設定。但是，若將外部伺服器配置為需要 SSL 用戶端的認證，您將需要使用 CentreWare Internet Services 匯入印表機的現有 SSL/TLS 用戶端證明書並配置其設定。

此外，若要執行證明書驗證和驗證外部伺服器，您需要透過 CentreWare Internet Services 在印表機上登記其根證明書來驗證外部伺服器的 SSL/TLS 伺服器證明書。

### 補充

- 有關如何使用 CentreWare Internet Services 匯入現有證明書的詳情，請參照其線上說明。

### ■ 使用 IPSec 加密

印表機可以使用 IPSec 加密通信。

可以使用印表機選擇 IKE 認證預共用金鑰或數位簽章。選擇數位簽章需要 IPSec 證明書。使用 CentreWare Internet Services 匯入現有的 IPSec 證明書。

### 補充

- 若作為 IPSec 證明書匯入的證明書具有 V3 擴充欄位 (KeyUsage)，則必須將數位簽章位元設定設為開啓。

## 配置 HTTP 通信加密設定

本節說明了如何為加密 HTTP 通信配置設定。

### 配置印表機設定

在印表機上，配置證明書的設定。

此處的範例說明如何使用 CentreWare Internet Services 來建立自行簽署的證明書和啓用 SSL/TLS 通信。有關各設定項目的詳情，請參照 CentreWare Internet Services 的線上說明。

#### 補充

- 您也可以使用 CentreWare Internet Services 匯入現有的證明書。有關匯入現有證明書的詳情，請參照 CentreWare Internet Services 的線上說明。

#### 重要

- 使用在印表機上建立的自行簽署證明書執行 SSL 通信或使用 UTF-8 編寫證明書字元代碼時，將發生下列任何一種情況。
  - 在執行 Windows 98SE 或更早版本 Windows 使用 Internet Explorer 時，證明書發行方 / 受度將不能正確顯示。
  - 在執行 MacOS X 10.2 時使用 Internet Explorer，SSL 連接將不受支援。這是因為證明書字元代碼 (UTF-8) 無法識別。在使用上述任何作業系統時，請使用 Netscape 7 而不要使用 Internet Explorer。

1. 啓動網路瀏覽器，並存取 CentreWare Internet Services。

#### 補充

- 有關如何存取 CentreWare Internet Services 的詳情，請參照 "1.6 使用 CentreWare Internet Services 配置印表機" (第 35 頁)。
- 若提示您輸入管理者 ID 和密碼，請輸入並按一下 [ 確定 ]。

2. 按一下 [ 內容 ] 標籤。

3. 在左側的選單上，按一下 [ 安全性 ] > [ 證明書的設定 ]。即顯示 [ 證明書的設定 ] 畫面。



4. 建立證明書。按一下 [ 自我證明書的產生 ]。

5. 在出現的畫面上，設定 [ 公開金鑰的大小 ] 並配置 [ 發證者 ] 設定，然後按一下 [ 套用新的設定 ] 按鈕。

#### 補充

- 若不想套用新設定並想將其重設為原始值，按一下 [ 恢復設定 ]。



6. 在更新設定後，重新整理網路瀏覽器。
7. 在左側的選單上，按一下 [ 安全性 ] > [ SSL/TLS 設定 ]。
8. 勾選 [ HTTP-SSL/TLS 通信 ] 下的 [ 有效 ] 勾選框，然後按一下 [ 套用新的設定 ]。



9. 即出現提示您重新啟動印表機的視窗。在視窗上按一下 [ 重新啟動 ]。印表機將重新啟動並反映所配置的設定。

#### 補充

- 若重新啟動CentreWare Internet Services, [ 證明書管理 ] 即會出現在 [ 內容 ] 標籤的 [ 安全性 ] 中。 [ 證明書管理 ] 可用於檢視和選擇證明書資料，並且匯出和刪除證明書。

## 啓用資料加密時存取 CentreWare Internet Services

啓用 HTTP 加密時，請在存取 CentreWare Internet Services 時在位址前面輸入「https」，而不是「http」。

- IP 位址的範例  
https://192.168.1.100/
- 網際網路位址的範例  
https://xxx.yyyy.zz.vvv/

## 配置設定以在使用 IPP 連接埠列印時加密通信資料

加密 HTTP 通信將使它可以在使用 IPP 連接埠列印時加密通信資料。

若停用印表機的 IPP 連接埠（初值為 [ 啓動 ]），按照 "1.5 啓用連接埠"（第 34 頁）下的步驟啓用報表。

然後，在電腦上安裝印表機驅動程式，並將 IPP 指定為輸出連接埠。

以下說明如何在您的電腦上安裝印表機驅動程式。步驟以 Windows XP 為例。

### 補充

- 有關如何在電腦上安裝印表機驅動程式的詳情，請參照 Driver CD Kit 光碟上的「CD-ROM 說明文件 (HTML)」。

1. 從 Windows 的 [ 開始 ] 選單選擇 [ 印表機和傳真 ]。
2. 在 [ 印表機工作 ] 下，選擇 [ 新增印表機 ]。
3. 在 [ 新增印表機精靈 ] 視窗中，按一下 [ 下一步 ]。
4. 選擇 [ 網路印表機或連接到其他電腦的印表機 ]，然後按一下 [ 下一步 ]。
5. 選擇 [ 連線到網際網路、家用或公司網路上的印表機 ]，然後在 [ URL ] 輸入下列 URL：  
https://IP\_Address/ipp/  
https://IP\_Address/ipp/（其中的 IP\_Address 是印表機的 IP 位址）。  
然後按一下 [ 下一步 ]。



6. 按一下 [ 從磁片安裝 ]。
7. 在出現的對話方塊中，輸入（光碟機名稱）：（儲存印表機驅動程式的資料夾），然後按一下 [ 確定 ]。
8. 選擇印表機驅動程式，然後按一下 [ 確定 ]。
9. 選擇 [ 是 ] 或 [ 否 ] 以指定是否將此印表機作為預設印表機，然後按一下 [ 下一步 ]。
10. 按一下 [ 完成 ]。



## 配置 IPsec 進行加密

本節說明了如何配置設定以使用 IPsec 加密。

### 補充

- 此功能只能在 Windows Vista 中使用。

## 配置電腦設定

使用 Windows Vista 配置 IPsec 設定。有關詳情，請參照 Window Vista 線上說明。

## 配置印表機設定

使用 CentreWare Internet Services 配置 IPsec 設定。

可以使用印表機選擇 IKE 認證預共用金鑰或數位簽章。選擇數位簽章需要印表機的證明書。首先，請參照“配置 HTTP 通信加密設定”（第 234 頁）並配置證明書設定，然後配置 IPsec 設定。

選擇預共用金鑰需要在預共用金鑰發放前。請與管理者聯絡。此後，請配置 IPsec 設定。

### ■ 配置證明書設定

使用 CentreWare Internet Services 配置 HTTP 通信加密設定後，將現有的證明書匯入印表機並將其配置為 IPsec 證明書。

### 補充

- 有關如何加密 HTTP 通信的詳情，請參照“配置 HTTP 通信加密設定”（第 234 頁）。
- 有關 CentreWare Internet Services 設定項目的詳情，請參照其線上說明。

1. 啟動網路瀏覽器，並存取 CentreWare Internet Services。

### 補充

- 有關如何存取 CentreWare Internet Services 的詳情，請參照“1.6 使用 CentreWare Internet Services 配置印表機”（第 35 頁）。
- 若提示您輸入管理者 ID 和密碼，請輸入並按一下 [ 確定 ]。

2. 按一下 [ 內容 ] 標籤。

3. 在左側的選單上，按一下 [ 安全性 ] > [ 證明書的設定 ]。即顯示 [ 證明書的設定 ] 畫面。



4. 按一下 [ 匯入證明書 ]。

5. 在出現的畫面上，指定要匯入證明書的 [ 密碼 ] 和檔案名稱，然後按一下 [ 匯入 ]。



6. 重新整理您的網路瀏覽器。
7. 在左側的選單上，按一下 [ 安全性 ] > [ 證明明書管理 ]。即顯示 [ 證明明書管理 ] 畫面。
8. 為 [ 種類 ] 選擇 [ 機器 ] 並為 [ 證明明書的目的 ] 選擇 [ IP Sec ]，然後按一下 [ 總覽顯示 ]。



9. 勾選要設定的證明書的勾選框，然後按一下 [ 證明書的詳情 ]。
10. 按一下 [ 證明書的選擇 ]。
11. 即出現提示您重新啟動印表機的視窗。在視窗上按一下 [ 重新啟動 ]。印表機將重新啟動並反映所配置的設計。這將為 IPsec 設定證明書。然後配置 IPsec 設定。跳至以下步驟中的步驟 3。

## ■ 配置 IPsec 設定

使用 CentreWare Internet Services 配置 IPsec 設定。

### 補充

- 有關 CentreWare Internet Services 設定項目的詳情，請參照其線上說明。

1. 啟動網路瀏覽器，並存取 CentreWare Internet Services。

### 補充

- 若您不知道如何存取 CentreWare Internet Services，請參照“1.6 使用 CentreWare Internet Services 配置印表機”（第 35 頁）。
- 若提示您輸入管理者 ID 和密碼，請輸入並按一下 [ 確定 ]。

2. 按一下 [ 內容 ] 標籤。
3. 在左側的選單上，按一下 [ 安全性 ] > [ IPsec ]。  
即顯示 [ IPsec ] 畫面。



4. 勾選 [ 通訊協定 ] 的 [ 有效 ] 勾選框。
5. 為 [ IKE 認證方式 ] 選擇 [ 預先共用金鑰 ] 或 [ 數位簽名 ]。
6. 若為 [ IKE 認證方式 ] 選擇 [ 預先共用金鑰 ]，請為 [ 共用金鑰 ] 和 [ 共用金鑰的確認 ] 輸入 IPsec 通信預共用金鑰。
7. 對於 [ IKE SA 生命期 ]，請輸入介於 5 到 28800（分鐘）之間的值。
8. 對於 [ IPsec SA 生命期 ]，請輸入介於 300 到 172800（分鐘）之間的值。

### 補充

- 確保在此輸入的時間值不大於 [ IKE SA 生命期 ] 值。

9. 對於 [ DH 群組 ]，請選擇 [ 群組 1 ] 或 [ 群組 2 ]。
10. 勾選 [ PFS 設定 ] 的 [ 有效 ] 勾選框以啟用 PFS 功能。
11. 對於 [ 對象位址的指定— IPv4 ] 或 [ 對象位址的指定— IPv6 ]，請輸入通信另一方的 IP 位址。
12. 對於 [ 與非 IPsec 對應機種的通信 ]，請選擇是否與 IPsec 裝置以外的裝置通信。

13. 完成所有設定後，按一下 [ 套用新的設定 ]。

**補充**

• 若不想套用新設定並想將其重設為原始值，按一下 [ 恢復設定 ]。

14. 即出現提示您重新啓動印表機的視窗。在視窗上按一下 [ 重新啓動 ]。  
印表機將重新啓動並反映所配置的設定。

## 7.8 由預登記使用者控制對印表機功能的使用

印表機中包含認證功能，它使用預登記的使用者資訊來控制對印表機功能的使用。總計管理功能與認證功能一起使用，可以管理每個功能的使用狀態。

本節提供認證功能、總計管理功能以及兩種功能所需設定的概要。

### 認證與總計管理功能概要

#### 可控制的功能

啓用認證與總計管理功能可控制下列功能的使用。

#### ■ CentreWare Internet Services 存取

每次嘗試使用網路瀏覽器存取印表機時都將顯示登入視窗，要求輸入使用者 ID 和密碼。只有在印表機上登記的使用者和管理者才能使用 CentreWare Internet Services。

#### ■ 從電腦列印

視工作類型而定，下列功能的使用會受到控制。

| 工作類型                       | 可控制的功能   |
|----------------------------|--|
| 使用印表機驅動程式列印                | 若要配置登入資訊，如使用者 ID 和密碼，必須使用印表機驅動程式。只有在登入資料與印表機上登記資料相符的工作才可進行列印。禁止彩色列印時，只能進行黑白列印。在指定最大列印頁數的情況下，達到最大打印數後將無法繼續列印。 |
| 不使用印表機驅動程式的列印<br>(郵件受信列印等) | 在為 CentreWare Internet Services 的 [ 非指定使用者的列印許可 ] 設定勾選 [ 有效 ] 勾選框時允許進行此類列印。在出廠預設值中，[ 有效 ] 勾選框為取消勾選狀態。        |

## 總計管理功能

當啟用認證功能和總計管理功能時，會列印 [ 列印總計管理報表 ] 而不是 [ 列印總計報表 ]。  
[ 列印總計管理報表 ] 列出各使用者到目前為止所列印的黑白和彩色頁數 / 張數。  
此報表的計數從上次進行資料初值化開始。

### 請參照

- 列印步驟： " 列印報表 / 清單 " (第 215 頁)
- 資料初值化： " 將 [ 列印總計報表 ] 資料初值化 " (第 218 頁)

DocuPrint C2255  
列印總計管理報表

初值化日期 13/12/2007 19:34 報表列印日期：13/12/2007 22:14  
頁：1(最終頁面)

非指定使用者的列印許可 無

| No. | 使用者名稱         | 使用者ID | 限制頁數 |    | 實際頁數 |    | 累積張數 |
|-----|---------------|-------|------|----|------|----|------|
|     |               |       | 黑白   | 彩色 | 黑白   | 彩色 |      |
|     | Administrator | ADMIN |      |    | 0    | 6  | 6    |
|     |               |       |      |    | 0    | 0  | 0    |
|     | 總計            |       |      |    | 6    | 0  | 6    |

## 配置認證和總計管理設定

### 配置帳戶類型設定

若要啟用認證功能和總計管理功能，請在控制面板上選擇 [ 機器管理者畫面 ] > [ 系統設定 ]，然後在 [ 認證設定 ] 下為 [ 認證方式設定 ] 設定 [ 機器認證 ]，並在 [ 總計管理 ] 下為 [ 總計管理的運用 ] 設定 [ 機器總計管理 ]。

### 在印表機上登記使用者資訊

在控制面板上的 [ 認證設定 ] > [ 認證方式設定 ] 下設定 [ 機器認證 ] 並在 [ 總計管理 ] > [ 總計管理的運用 ] 下設定 [ 機器總計管理 ] 時，您將可以使用 CentreWare Internet Services 登記使用者資訊。

#### 補充

- 有關各設定項目的詳情，請參照 CentreWare Internet Services 的線上說明。

1. 啟動網路瀏覽器，並存取 CentreWare Internet Services。

#### 補充

- 有關如何存取 CentreWare Internet Services 的詳情，請參照 "1.6 使用 CentreWare Internet Services 配置印表機" (第 35 頁)。
- 若提示您輸入管理者 ID 和密碼，請輸入並按一下 [ 確定 ]。

2. 按一下 [ 內容 ] 標籤。

3. 在左側的選單上，按一下 [ 安全性 ] > [ 認證管理 ] 。  
即顯示 [ 認證管理 > 1/2 ] 畫面。



4. 若要允許列印沒有使用者名和密碼的工作，請為 [ 非指定使用者的列印許可 ] 勾選 [ 有效 ] 勾選框。
5. 按一下 [ 下一畫面 ] 。  
即顯示 [ 認證管理 > 2/2 ] 畫面。



6. 配置 [ 使用者登記號碼 ] 設定，然後按一下 [ 編輯 ] 。

- 在顯示的畫面上配置每項設定，然後按一下 [ 套用新的設定 ]。



#### 補充

- 此頁面上設定的使用者 ID 和密碼也會在印表機驅動程式上使用。
- 若要放棄設定中的任何變更並恢復到原始 (變更前) 設定，請按一下 [ 恢復設定 ]。

- 若要登記其他使用者，請重複步驟 5 至 7。

## 使用印表機驅動程式 (電腦) 配置登入資訊

在印表機驅動程式的 [ 內容 ] 對話方塊中配置以下設定。若使用者 ID 和密碼與印表機上登記的不符，印表機將不會列印工作。步驟以 Windows XP 為例。

#### 補充

- 有關印表機驅動程式每項設定的詳情，請參照印表機驅動程式的線上說明。

- 從 Windows 的 [ 開始 ] 選單選擇 [ 印表機和傳真 ]。
- 選擇本印表機的圖示，然後從 [ 檔案 ] 選單中選擇 [ 內容 ]。
- 在 [ 配置 ] 標籤上，按一下 [ 詳細使用者設定 ]。

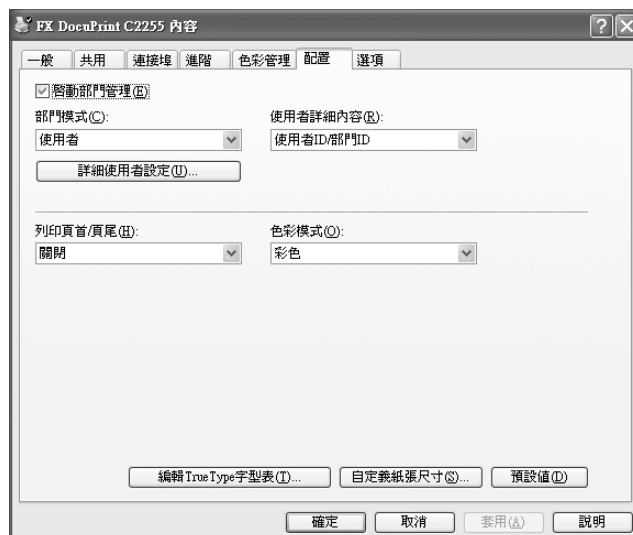



4. 在顯示的 [ 詳細使用者設定 ] 對話方塊中配置每一項，然後按一下 [ 確定 ]。

5. 按一下 [ 確定 ]，關閉內容對話方塊。

## 7.9 利用網路瀏覽器訂購消耗品

您可以使用 CentreWare Internet Services 為印表機訂購消耗品。

1. 啟動網路瀏覽器，並存取 CentreWare Internet Services。

### 補充

- 若您不知道如何存取 CentreWare Internet Services，請參照“1.6 使用 CentreWare Internet Services 配置印表機”（第 35 頁）。
- 若提示您輸入管理者 ID 和密碼，請輸入並按一下 [ 確定 ]。

2. 按一下 [ 支援 ] 標籤。
3. 按一下「消耗品的供應商」連結。  
在顯示的畫面中訂購消耗品。



### 補充

- 若要編輯「消耗品的供應商」連結，請按一下 [ 變更設定 ] 按鈕並在顯示的畫面中變更設定。有關詳情，請參照 CentreWare Internet Services 隨附的線上說明。

## 7.10 調整色調濃度

若感覺色彩有中斷，可以使用色階校正來調整色彩濃度。

色彩校正可供您維持列印品質的一致性。

若要執行色階校正，請從印表機印出色階校正稿，並與隨附的「色階校正用顏色樣本」（以下稱為「顏色樣本」）相比較以確定正確的濃度值，然後使用印表機的控制面板輸入該值。

C（青色）、M（洋紅色）、Y（黃色）和 K（黑色）的濃度可分別調整為 Low、Mid 或 High。

若您想將所有顏色的值都恢復為出廠預設值，請將所有值均設定為「0」。將數值設為「0」會在列印時停用色階校正。

### 補充

- 若在執行色階校正後仍無法保持色彩的一致性，請聯絡本公司的客服支援中心或經銷商。
- 將濃度值設定為「0」並不能確保將列印品質恢復為剛安裝印表機時的水準。印表機使用較長一段時間之後列印品質會發生變化，影響因素有很多，如印表機劣化、安裝環境改變以及到目前為止已列印張數等。

## 色階校正工作流程

色階校正的基本工作流程如下所示。

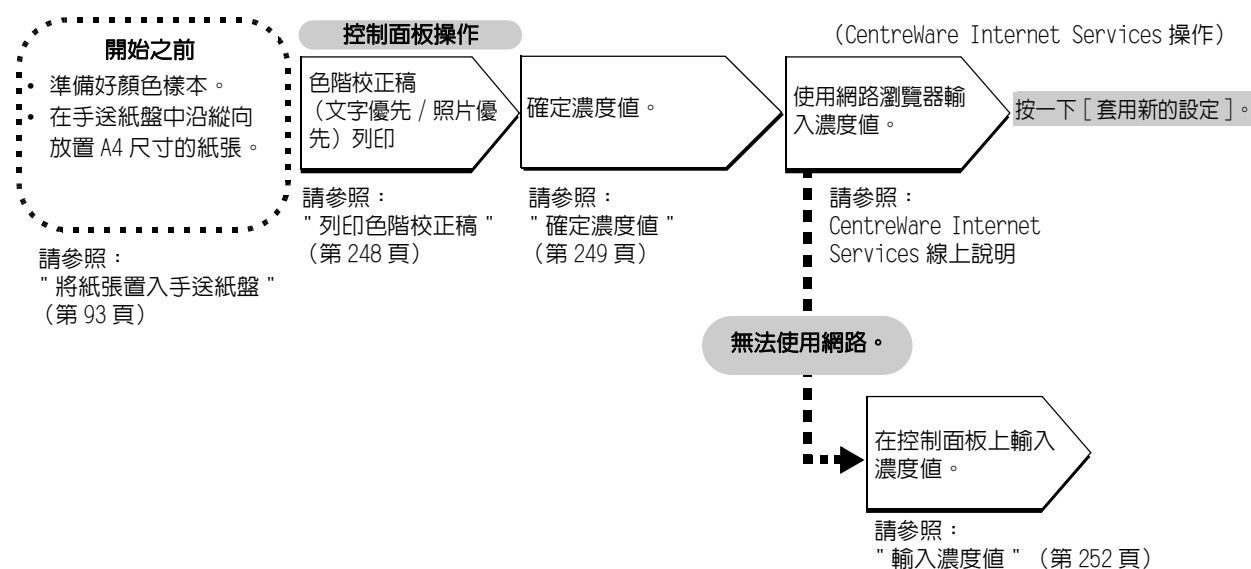

## 執行色階校正

### 列印色階校正稿

有兩種色階校正稿：文字優先 / 照片優先。

文字優先用於文字及其他高解析度影像的色階校正。照片優先用於對包含漸變的圖片、照片及其他有平滑漸變的影像進行色階校正。

色階校正稿可從手送紙盤列印在 A4 紙張上。

1. 按控制面板上的 < 功能 > 鍵以顯示選單畫面。
2. 按 <▼> 鍵，直到顯示 [ 機器管理者畫面 ] 為止。
3. 按 <▶> 或 < 確定 > 鍵進行選擇。即顯示 [ 網路 / 連接埠設定 ]。
4. 按 <▼> 鍵，直到顯示 [ 畫質校正 ] 為止。
5. 按 <▶> 或 < 確定 > 鍵進行選擇。即顯示 [ 色階校正 ]。
6. 按 <▲> 或 <▼> 鍵，選擇您要列印的色階校正稿（[ 文字 ] 或 [ 照片 ]）（範例：[ 文字 ]）
7. 按 <▶> 或 < 確定 > 鍵進行選擇。即顯示 [ 色階校正稿 ]。
8. 按 < 確定 > 鍵以確認選擇。即顯示右側所示的畫面。
9. 將 A4 尺寸的紙放入手送紙盤後，按 < 確定 > 鍵。

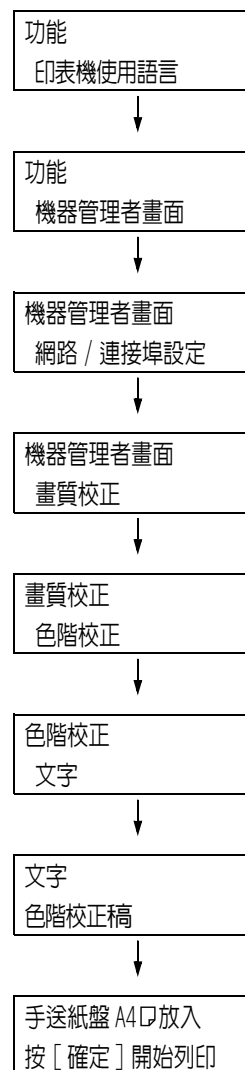

## 確定濃度值

透過比較 [ 色階校正稿 ] 和顏色樣本可以計算濃度值。

找出色階校正稿上濃度與各顏色樣本最接近的部分。記下各色彩的數值 (-6 至 +6)。

在確定濃度值時，另請參照顏色樣本上的說明。

### 補充

- 所有顏色的出廠預設濃度值均為「0」。

1. 將色階校正稿沿著要調整的色彩導線 ( 虛線 ) 折疊。

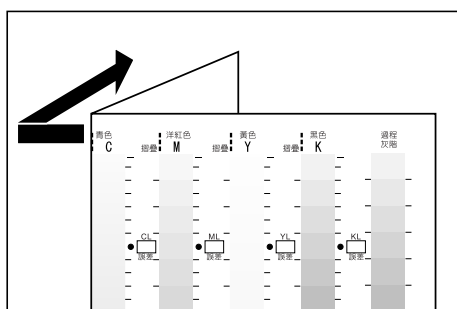

2. 將色階校正稿上要調整的濃度區與顏色樣本上的濃度區對齊。  
( 範例：低濃度 (L)；調整低濃度區時，將校正圖上的「Low」對齊顏色樣本上的「Low」。 )

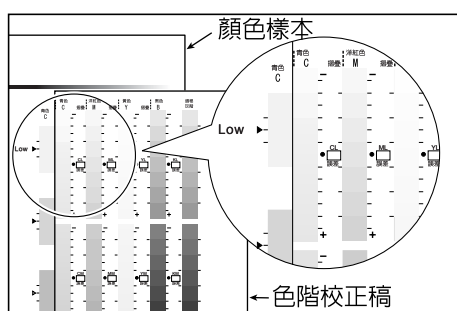

- 從色階校正稿上的 [•] 標記開始，上下滑動色階校正稿並讀取刻度值，以此確定刻度與顏色樣本之間的差值。

**重要**

- 看刻度時請小心不要看錯正 (+) 與負 (-) 的方向。

色階校正稿的測量部分

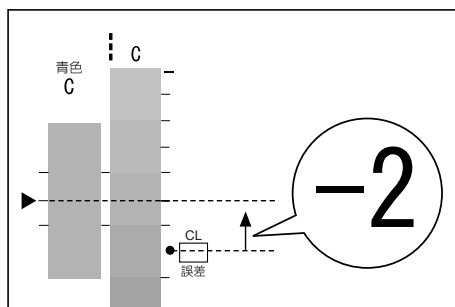
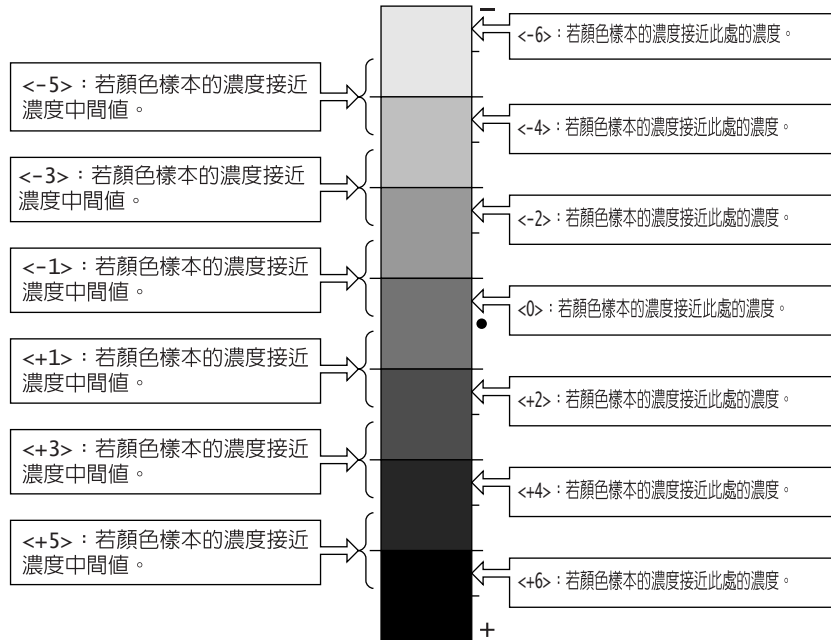

對於左側的範例，靠近顏色樣本的色階調整圖的濃度位於中央位置負號方向的第二個位置，或稱為濃度A。因此，差值為<-2>。

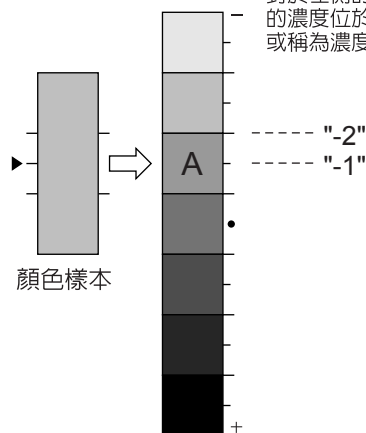

- 在適當的 [ 誤差 ] 框中寫入差值。
- 獲取其他兩個濃度區域的差值。

- 重複步驟 1 - 5，獲取其他色彩的濃度差值。
- 輸入所有色彩的濃度差值之後，請在 [ 設定值計算表 ] 下為相應的 [ 誤差 ] 框中輸入值。(範例：青色)

DocuPrint C2255

色階校正稿

文字  
13/12/2007

請與[色階校正用顏色樣本]比較，再進行校正。

設定值計算表

| 現在值   | 誤差                     | 設定值 |
|-------|------------------------|-----|
| L 0   | + <input type="text"/> | =   |
| C M 0 | + <input type="text"/> | =   |
| H 0   | + <input type="text"/> | =   |
| L 0   | + <input type="text"/> | =   |
| M M 0 | + <input type="text"/> | =   |
| H 0   | + <input type="text"/> | =   |
| L 0   | + <input type="text"/> | =   |
| Y M 0 | + <input type="text"/> | =   |
| H 0   | + <input type="text"/> | =   |
| L 0   | + <input type="text"/> | =   |
| K M 0 | + <input type="text"/> | =   |
| H 0   | + <input type="text"/> | =   |

\*調整值為+6至-6之間。

- 使用 [ 設定值計算表 ] 運算式計算調整值並將它們記在 [ 設定值 ] 下面。

**補充**

- [ 現在值 ] 下面的值就是用於上一校正操作的調整值。

## 輸入濃度值

利用網路瀏覽器環境下的 CentreWare Internet Services 或印表機控制面板，可以使用色階校正稿上計算出的 [ 設定值 ] 值來配置印表機設定。

### 補充

- 使用 CentreWare Internet Services 時，請選擇 [ 內容 ] > [ 一般設定 ] > [ 色階校正 ]，然後輸入調整值。有關詳情，請參照 CentreWare Internet Services 的線上說明。

以下說明如何將高濃度青色設定為「-2」。

1. 按控制面板上的 < 功能 > 鍵以顯示選單畫面。
2. 按 <▼> 鍵，直到顯示 [ 機器管理者畫面 ] 為止。
3. 按 <▶> 或 < 確定 > 鍵進行選擇。即顯示 [ 網路 / 連接埠設定 ]。
4. 按 <▼> 鍵，直到顯示 [ 畫質校正 ] 為止。
5. 按 <▶> 或 < 確定 > 鍵進行選擇。即顯示 [ 色階校正 ]。
6. 按 <▲> 或 <▼> 鍵，選擇您要列印的色階校正稿 ([ 文字 ] 或 [ 照片 ])。(範例：[ 文字 ])
7. 按 <▶> 或 < 確定 > 鍵進行選擇。即顯示 [ 色階校正稿 ]。
8. 按 <▼>，顯示 [ 校正設定 ]。
9. 按 <▶> 或 < 確定 > 鍵進行選擇。即顯示 [ 青色 (C) ]。在此我們將計算青色的濃度，因此繼續後面的步驟時無需變更任何內容。
10. 按 <▶> 或 < 確定 > 鍵以套用所作的選擇。即顯示讓您輸入調整數值的畫面。

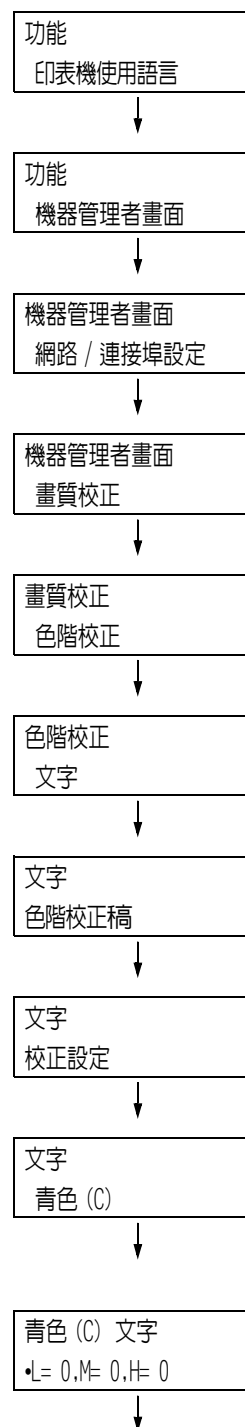



11. 使用 <▶> 鍵移至所需的欄位 (L: 低濃度; M: 中等濃度; H: 高濃度), 然後使用 <▲> 和 <▼> 鍵輸入調整值。  
(範例: H=-2)

|                               |
|-------------------------------|
| 青色 (C) 文字<br>L= 0, M= 0, H=-2 |
|-------------------------------|

↓

**補充**

- 可在 -6 至 6 的範圍內輸入濃度值。

12. 輸入調整值後, 按 <確定> 鍵套用此設定。
13. 若要調整其他色彩的濃度, 請使用 <返回> 鍵返回步驟 9 並重複後續的步驟。
14. 配置完設定後, 請按 <功能> 鍵以回到 [ 可以列印 ] 畫面。

|                                 |
|---------------------------------|
| 青色 (C) 文字<br>•L= 0, M= 0, H= -2 |
|---------------------------------|

變更所有顏色的濃度設定之後, 使用 " 列印色階校正稿 " (第 248 頁) 中的步驟重印色階校正稿。

若不滿意結果, 請再執行色階校正一次。

[ 過程 灰階 ] 為混合 CMY 碳粉所得到的灰色。若色階校正成功, 過程 灰階應該接近黑色。若 CMY 中有任何顏色強過其他顏色, 請再執行該色的色階校正一次。

## 7.11 調整影像轉印電壓

若經常發生如下所述的故障，說明影像轉印電壓可能不正確。在這種情況下，請執行以下步驟對電壓值進行調整。

- 影像上出現塊狀白色（降低電壓）
- 碳粉灑在影像周圍（增加電壓）
- 整體影像偏藍（增加電壓）

可以在 1 至 16 範圍以 1 為增量調整每種紙張類型的影像轉印電壓。出廠預設值為 6。

1. 按控制面板上的 <功能> 鍵以顯示選單畫面。
2. 按 <▼> 鍵，直到顯示 [ 機器管理者畫面 ] 為止。
3. 按 <▶> 或 <確定> 鍵進行選擇。即顯示 [ 網路 / 連接埠設定 ]。
4. 按 <▼> 鍵，直到顯示 [ 畫質校正 ] 為止。
5. 按 <▶> 或 <確定> 鍵進行選擇。即顯示 [ 色階校正 ]。
6. 按 <▼> 鍵，直到顯示 [ 轉印電壓調整 ] 為止。
7. 按 <▶> 或 <確定> 鍵進行選擇。顯示用於設定紙張類型的畫面。
8. 按 <▼> 鍵，直到顯示所需的紙張種類為止。（範例：厚紙 1）
9. 按 <▶> 或 <確定> 鍵進行選擇。顯示目前設定。
10. 使用 <▲> 和 <▼> 鍵輸入新值。（範例：10）

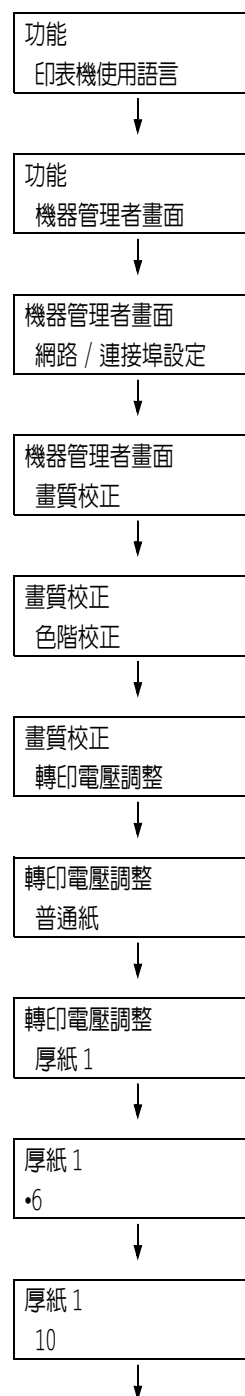

11. 按 < 確定 > 鍵以套用設定。

|             |
|-------------|
| 厚紙 1<br>•10 |
|-------------|

12. 若要調整其他紙張類型的轉印電壓，請使用 <◀> 或 < 返回 > 鍵返回步驟 8 並重複後續的步驟。

13. 配置完設定後，請按 < 功能 > 鍵以回到 [ 可以列印 ] 畫面。

## 7.12 清潔印表機

本節說明如何清潔印表機，讓印表機保持良好狀況，以確保最佳列印品質。

### ⚠ 警告

- 清潔本產品時，請使用本產品規定的清潔材料。其他材料可能會造成產品的性能降低。請勿使用噴霧清潔劑，否則可能會著火並引起爆炸。

### ⚠ 注意

- 清潔本產品時，請先關閉電源，並從插座上拔下電源插頭。在機器電源打開的狀態下進行工作可能會導致觸電。

### 清潔印表機外部

每月至少應清潔一次印表機外部。若要清潔外部表面，請使用浸水並擰乾的柔軟布（防止水分過多）擦拭機器外殼。然後，用乾燥的軟布擦乾殘留的水份。若有不易去除的頑垢，用沾有少許中性清潔劑的軟布輕輕擦拭。

### 重要

- 請勿在印表機上直接噴灑清潔劑。液體可能會滲入縫隙中而造成問題。只能使用中性清潔劑。

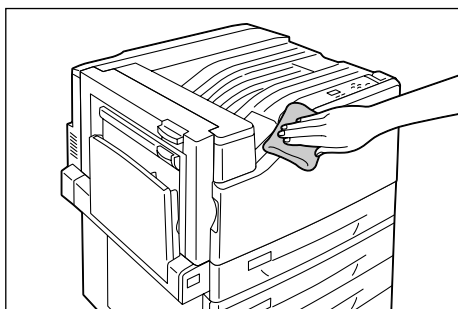

### 清潔印表機內部

每次更換碳粉回收盒時，都應清潔印表機內的 LED 掃描器。但是，若發現列印輸出中有影響影像品質的白色或黑色條紋，請執行以下步驟來清潔 LED 掃描器。

### 重要

- 每個圓鼓卡匣的插槽內都有清潔棒。

1. 打開前蓋。

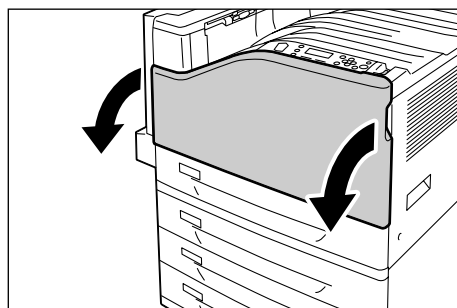

2. 旋轉左前側的手柄將其解除鎖定。

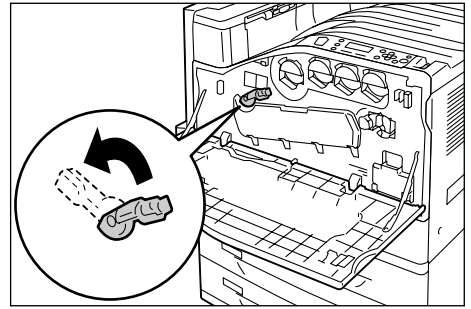

3. 打開圓鼓卡匣蓋。

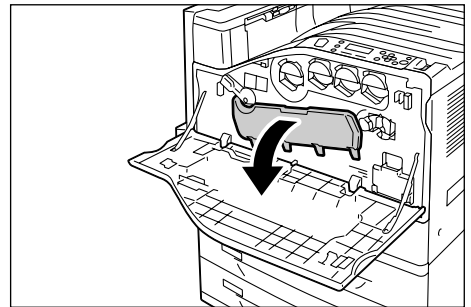

4. 從圓鼓卡匣插槽的右下角拉出清潔棒。

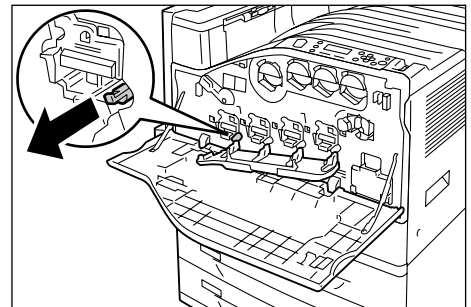

5. 完全拉出清潔棒，然後來回抽動兩到三次，以便清潔 LED 掃描器。  
對所有四個圓鼓卡匣重複此步驟。

**重要**

- 確保完全拉出清潔棒。同時，推入時也要盡可能推到底。
- 拉出清潔棒時切勿用力過大。

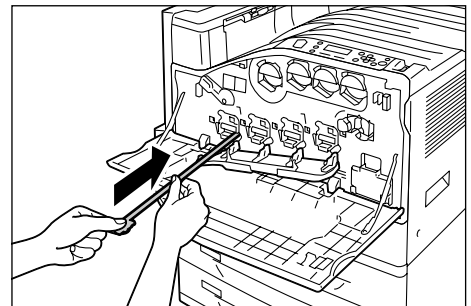

6. 關閉圓鼓卡匣蓋。

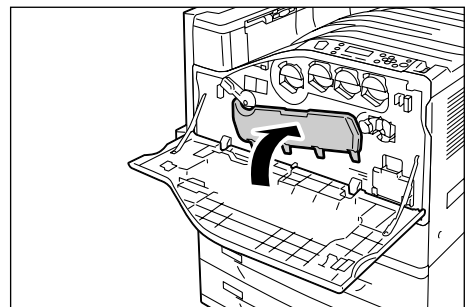

7. 向右旋轉手柄以將其鎖定。

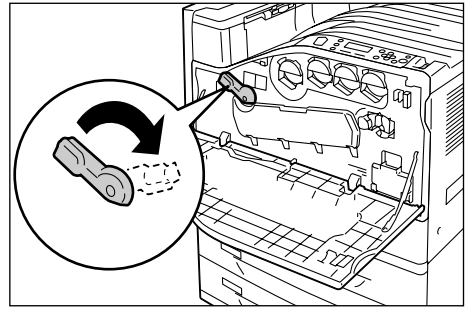

8. 關閉前蓋。

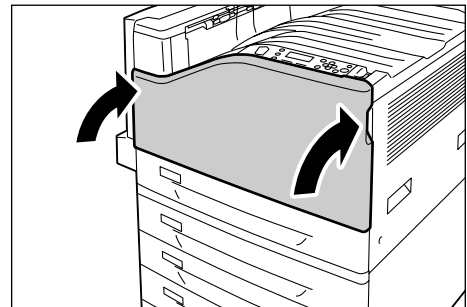

## 7.13 移動印表機

移動印表機時，請按這些步驟進行。

### 重要

- 機器重量（包括消耗品在內）為 63.0 kg。移動時，至少應由三個人來抬起印表機。
- 抬起印表機時，屈膝以免扭傷背部。抓住印表機上指定的把手，然後徑直抬起。
- 若安裝有選購的紙盤，請在移動印表機之前卸下來。若紙盤沒有安裝牢靠，可能會掉落下來而造成傷害。有關如何拆卸紙匣的詳情，請參照選購配件隨附的安裝說明書。

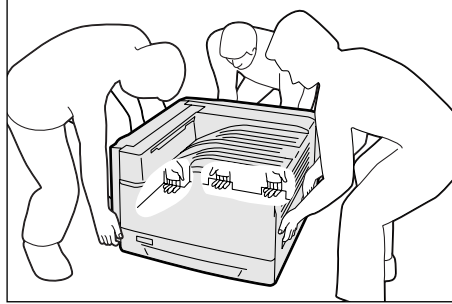

1. 按電源開關的 <⏻> 側以關閉電源。
2. 將電源線、介面纜線，以及所有其他纜線從印表機上拔掉。
3. 將紙張從手送紙盤中取出，關閉手送紙盤。重新包裝紙張並存放於遠離灰塵和濕氣的地方。
4. 將紙盤從印表機中拉出，取出紙盤中的所有紙張。重新包裝紙張並存放於遠離灰塵和濕氣的地方。
5. 將紙盤完全推入印表機。
6. 抬起印表機，然後小心地移動。若要長距離移動，請將印表機裝入包裝盒中。









### 重要

- 抬起印表機時，請務必遵照本節開始時介紹的注意事項。

# A 附錄

## A.1 主要規格

### DocuPrint C2255 規格

| 項目                   | 說明   |
|----------------------|--|
| 產品代碼                 | DocuPrint C2255 220V : TL300467<br>DocuPrint C2255 220V CHINA : TL300468<br>DocuPrint C2255 110V : TL300469  |
| 種類                   | 桌上型  |
| 列印方式                 | LED 靜電複印<br><b>重要</b><br>* LED + LED 電子照相系統  |
| 熔著系統                 | 滾筒 (無油)  |
| 熱機時間                 | 30 秒以內 (在 22°C 的溫度下開機之後)   |
| 連續列印速度 <sup>*1</sup> | A4  : 從紙盤 1 送入普通紙時<br>彩色單面 <sup>*2</sup> : 25 張 / 分鐘; 雙面 <sup>*3</sup> : 20 頁 / 分鐘<br>黑白單面: 25 張 / 分鐘; 雙面: 20 頁 / 分鐘<br><br>A4  : 從紙盤 1 送入普通紙時<br>彩色單面: 19.5 張 / 分鐘; 雙面: 11 頁 / 分鐘<br>黑白單面: 19.5 張 / 分鐘; 雙面: 11 頁 / 分鐘<br><br>B4  : 從紙盤 1 送入普通紙時<br>彩色單面: 16.5 張 / 分鐘; 雙面: 10 頁 / 分鐘<br>黑白單面: 16.5 張 / 分鐘; 雙面: 10 頁 / 分鐘<br><br>A3  : 從紙盤 1 送入普通紙時<br>彩色單面: 14 張 / 分鐘; 雙面: 9 頁 / 分鐘<br>黑白單面: 14 張 / 分鐘; 雙面: 9 頁 / 分鐘<br><br><b>重要</b><br><sup>*1</sup> 列印速度會因紙張種類、紙張尺寸和列印條件等因素而降低。<br><sup>*2</sup> 連續以 A4 紙張列印一份文件時  。<br><sup>*3</sup> A4  連續列印 |
| 第一次列印                | 彩色 8.3 秒 (A4  / 從紙盤 1 送入)<br>黑白 6.3 秒 (A4  / 從紙盤 1 送入)<br><br><b>重要</b><br>* 測量基於 Fuji Xerox 測試模式。計時從印表機啟動開始，到輸出第一頁紙時結束。「彩色」指彩色模式設定 (預設)，「黑白」指黑白模式設定。  |



| 項目      | 說明  |
|---------|---|
| 解析度     | 資料處理解析度： 300 dpi 多值<br>600 dpi 多值<br>1200 x 1200 dpi  |
|         | 輸出解析度： 600 x 600 dpi<br>1200 x 1200 dpi<br>1200 x 2400 dpi  |
| 色調 / 色彩 | 256 色調 / 色彩 (16.7 百萬色)  |
| 紙張尺寸    | 手送紙盤：<br>A3、B4、A4、B5、A5、A6、B6、11 x 17" (Ledger)、8.5 x 14" (Legal)、8.5 x 13" (Legal)、8.5 x 11" (Letter)、9x11"、12x18"、4 x 6"、5x7"、A4 封面、11x15"、八開、十六開、SRA3、信封 (C4、C5、No. 10、Monarch、DL、120 x 235 mm)、自定義紙張 (寬度：88.9 - 320 mm，長度：98.4 - 1200 mm)、明信片 (100 x 148 mm、148 x 200 mm)                               |
|         | 紙盤 1-4 (紙盤 2-4 為選購)：<br>A3、B4、A4、B5、A5、11 x 17" (Ledger)、8.5 x 14" (Legal)、8.5 x 13" (Legal)、8.5 x 11" (Letter)、八開、十六開、SRA3 <sup>*1</sup> 、12 x 18"、自定義紙張 (下層紙匣；寬度：139.7 - 320.0 mm，長度：182.0 - 457.2 mm/ 標準紙盤和大容量紙匣；寬度：139.7 - 297.0 mm，長度：182.0 - 431.8 mm)<br><br><b>重要</b><br><sup>*1</sup> 僅限下層紙匣 (選購)。 |
|         | 雙面列印 (選購)：<br>A3、B4、A4、B5、A5、B6、11 x 17" (Ledger)、8.5 x 14" (Legal)、8.5 x 13" (Legal)、8.5 x 11" (Letter)、11 x 15"、9 x 11"、12 x 18"、A4 封面、八開、十六開、SRA3、自定義紙張 (寬度：128.0 - 320.0 mm，長度：139.7 - 457.2 mm)  |
|         | 影像丟失：上下左右邊緣各 4.1 mm   |
| 紙張種類    | 手送紙盤：<br>普通紙 (60 - 79 g/m <sup>2</sup> )、再生紙 (60 - 79 g/m <sup>2</sup> )、優質紙 (80 - 105 g/m <sup>2</sup> )、薄紙 (55 - 59 g/m <sup>2</sup> )、厚紙 1 (106 - 169 g/m <sup>2</sup> )、厚紙 2 (170 - 256 g/m <sup>2</sup> )、標籤紙、光面紙 1 (106 - 169 g/m <sup>2</sup> )、光面紙 2 (170 - 256 g/m <sup>2</sup> )、OHP 投影膠片、信封      |
|         | 紙盤 1 (標準)：<br>普通紙 (60 - 79 g/m <sup>2</sup> )、再生紙 (60 - 79 g/m <sup>2</sup> )、優質紙 (80 - 105 g/m <sup>2</sup> )、厚紙 1 (106 - 169 g/m <sup>2</sup> )、厚紙 2 (170 - 256 g/m <sup>2</sup> )、標籤紙、光面紙 1 (106 - 169 g/m <sup>2</sup> )、光面紙 2 (170 - 256 g/m <sup>2</sup> )、OHP 投影膠片                                   |
|         | 紙盤 2-4 (選購)<br>普通紙 (60 - 79 g/m <sup>2</sup> )、再生紙 (60 - 79 g/m <sup>2</sup> )、優質紙 (80 - 105 g/m <sup>2</sup> )、厚紙 1 (106 - 169 g/m <sup>2</sup> )、厚紙 2 (170 - 256 g/m <sup>2</sup> )、標籤紙、光面紙 1 (106 - 169 g/m <sup>2</sup> )、光面紙 2 (170 - 256 g/m <sup>2</sup> )、OHP 投影膠片                                  |

| 項目      | 說明  |
|---------|---|
| 紙張種類    | 雙面列印（選購）：<br>普通紙（60 - 79 g/m <sup>2</sup> ）、再生紙（60 - 79 g/m <sup>2</sup> ）、優質紙（80 - 105 g/m <sup>2</sup> ）、厚紙 1（106 - 169 g/m <sup>2</sup> ）、厚紙 2（170 - 259 g/m <sup>2</sup> ）<br><br><b>重要</b><br>* Fuji Xerox P 紙張（64 g/m <sup>2</sup> ）<br>* 請只使用推薦的紙張。使用非推薦的紙張可能會造成列印問題。請勿使用特殊的噴墨紙張。<br>* 請注意，在乾燥、陰冷或非常潮濕的環境中使用本印表機時，由紙張而引起的相關列印故障會導致列印品質較差。<br>* 在已列印過的紙張的列印面或背面上列印可導致列印品質較差。<br>* 在信封上列印時，應使用沒有粘合劑的信封。<br>* 所用紙張的種類和環境狀況會影響列印品質。因此，建議您在使<br>用印表機前進行測試列印，確認列印品質是否良好。<br>* 有關推薦紙張的詳情，請聯絡本公司的客服支援中心或經銷商。 |
| 紙張容量    | 標準：<br>手送紙盤：100 張；紙盤 1：560 張<br>選購：<br>下層紙匣：560 張（560 張 x 1 個紙盤）<br>大容量紙匣：1680 張（560 張 x 3 個紙盤）<br>手送紙盤與標準和大容量紙匣的組合：最多 2340 張<br><br><b>重要</b><br>* Fuji Xerox P 紙張（64 g/m <sup>2</sup> ）   |
| 輸出承接盤容量 | 標準：約 400 張（面朝下）<br><br><b>重要</b><br>* 當在高溫度 / 高濕度環境下執行雙面列印時，請將列印品從標準承接盤中立即取出。<br>* Fuji Xerox P 紙張（64 g/m <sup>2</sup> ）  |
| 雙面列印功能  | 選購  |
| CPU     | MPC8349E/667MHz   |
| 記憶體容量   | 標準：256 MB；2 個記憶體插槽（1 個為空）<br>選購：256 MB/512 MB/1024 MB 加裝記憶體；（最大容量：1.5 GB）<br><br><b>重要</b><br>* 上述記憶體容量不保證列印品質，要視列印資料的種類和內容而定。  |
| 硬碟      | 選購：40 GB  |
| 字型      | 標準：<br>• PCL 字型：82 種歐洲語言字型<br>• TrueType 字型：14 種歐洲語言字型、2 MM 字型<br>• PostScript 字型：136 種歐洲語言字型<br>選購：<br>• 韓文字型：Myungjo、Gothic、Round Gothic、Graphic、Kungso、Saemu1<br>• 中文字型：ShuSong、KaiTi、HeiTi、FangSong   |
| 頁面描述語言  | 標準：PCL、Adobe® PostScript® 3™  |
| 模擬      | 標準：<br>ESC/P、TIFF、PDF、XPS、HP-GL2、PCL XL、PCL 5c<br>選購：<br>KS*1、KSSM*1、KS5895*1<br><br><b>重要</b><br>*1 只能在有安裝韓文字型 ROM（選購）時使用。   |

| 項目                   | 說明   |
|----------------------|--|
| 支援作業系統 <sup>*1</sup> | Windows <sup>®</sup> 2000、Windows <sup>®</sup> XP、<br>Windows <sup>®</sup> XP x64 Edition、Windows Vista <sup>®</sup> 、<br>Windows Vista <sup>®</sup> x64 Edition、Windows <sup>®</sup> 2000 Server、Windows<br>Server <sup>®</sup> 2003、<br>Windows Server <sup>®</sup> 2003 x64 Edition、Mac OS <sup>*2</sup><br><br><b>重要</b><br><sup>*1</sup> 有關支援作業系統的最新詳情，請聯絡本公司的客服支援中心或<br>經銷商。<br><sup>*2</sup> 支援 Mac OS 8.6/9.2.2 和 Mac OS X 10.3.9/10.4.10。 |
| 介面                   | 標準：USB 2.0 (Hi-Speed)、Ethernet (10Base-T、100Base-TX)<br>選購：雙向平行 (符合 IEEE 1284 標準)  |
| 支援通訊協定               | TCP/IP (LPD、連接埠 9100、DHCP、HTTP/HTTPS、SNMP、IPP)、<br>SMB、NetWare、WSD、Bonjour (mDNS)、EtherTalk  |
| 電源                   | AC 110 - 120 V ± 10% ; 15 A ; 50/60 Hz<br>AC 220 - 240 V ± 10% ; 7 A ; 50/60 Hz<br><br><b>重要</b><br><sup>*</sup> 建議使用提供上述功率電平的電源插座。最大機器測量電流：<br>12.5A  |
| 操作音<br>(僅主機)         | 操作時 : 彩色 : 6.9 B ; 54.5 dB (A)<br>黑白 : 6.8 B ; 53.5 dB (A)<br>待機時 : 4.3 B ; 25.5 dB (A)<br><br><b>重要</b><br><sup>*</sup> 根據 ISO7779 測量<br>單位 B : 音響電源等級 (LwAd)<br>單位 dB (A) : 放射聲壓 (旁觀者位置)   |
| 耗電量                  | 最大值 : 1450W ; 睡眠模式時 : 3W 或更低<br>平均值 : 待機時 : 100W<br>連續彩色列印時 : 450W<br>連續黑白列印時 : 400W<br><br><b>重要</b><br><sup>*</sup> 低電力模式 : 平均 70 W<br>(電源關閉時，即使電源線沒有拔掉，印表機也不會耗用電量。)   |
| 尺寸 (僅主機)             | 640 (寬) x 665 (長) <sup>*1</sup> x 399 (高) mm<br><br><b>重要</b><br><sup>*1</sup> 手送紙盤關閉  |
| 重量                   | 主機 : 63.0 kg (僅主機和消耗品)<br>雙面列印器 : 1.3 kg<br>下層紙匣 : 13.0 kg<br>大容量紙匣 : 32.7 kg<br>機器專用下層紙櫃 : 17.7 kg<br>機器專用移動滾輪 : 5.5 kg   |
| 使用環境                 | 使用時 : 溫度 : 10 - 32 °C ; 濕度 : 15 - 85% (減少因凝結而引起的<br>故障)<br>不使用時 : 溫度 : -10 - 40 °C ; 濕度 : 5 - 85% (減少因凝結而引起的<br>故障)<br><br><b>重要</b><br><sup>*</sup> 在印表機內的環境狀況 (溫度和濕度) 達到安裝環境要求之前，<br>某些紙張品質因素會導致列印效果較差。  |

## 可列印區域

### 補充

- 請注意，視使用的印表機控制語言而定，實際列印區域可能會有所不同。

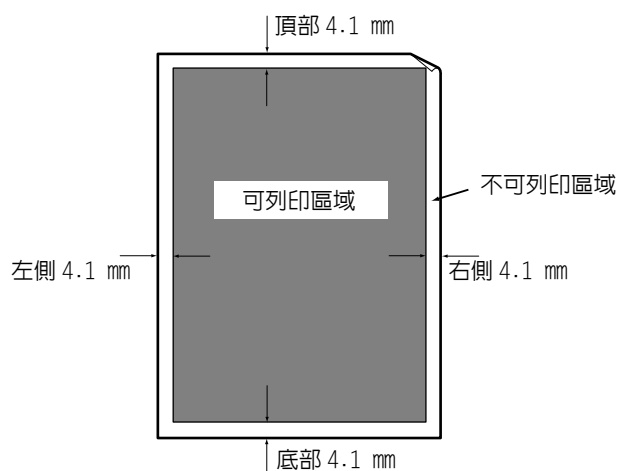

- \* 若實際列印開始位置距離頂端邊緣不到 4.1mm，依列印影像的種類、輸出紙張的種類和您印表機的操作環境而定，可能會發生夾紙。

## 內建字型

如下所示的字型為標準內建字型。請注意，標準曲線描邊字型不能與 PostScript 一起使用。

### 補充

- 有關 PostScript 可用字型的詳情，請參照 PostScript Driver Library 隨附光碟上的使用說明書。

| 筆劃字型 (適用於 PCL5 和 HP-GL/2) |       | 歐洲語言筆劃字型   |
|---------------------------|-------|--|
| 歐洲語言                      | ESC/P | <ul style="list-style-type: none"> <li>Roman</li> <li>Sans Serif</li> </ul>  |
|                           | PDF   | <ul style="list-style-type: none"> <li>Arial</li> <li>Arial Italic</li> <li>Arial Bold</li> <li>Arial Bold Italic</li> <li>Courier</li> <li>Courier Italic</li> <li>Courier Bold</li> <li>Courier Bold Italic</li> <li>Symbol</li> <li>Times New Roman</li> <li>Times New Roman Bold</li> <li>Times New Roman Italic</li> <li>Times New Roman Bold Italic</li> <li>ITC Zepf Dingbats</li> <li>GoldSEMMG</li> <li>Gold SMM</li> </ul> |

|      |                     |   |   |
|------|---------------------|---|---|
| 歐洲語言 | PCL                 | <ul style="list-style-type: none"> <li>• CG Times</li> <li>• CG Times Italic</li> <li>• CG Times Bold</li> <li>• CG Times Bold Italic</li> <li>• Univers Medium</li> <li>• Univers Medium Italic</li> <li>• Univers Bold</li> <li>• Univers Bold Italic</li> <li>• Univers Medium Condensed</li> <li>• Univers Medium Condensed Italic</li> <li>• Univers Bold Condensed</li> <li>• Univers Bold Condensed Italic</li> <li>• Antique Olive</li> <li>• Antique Olive Italic</li> <li>• Antique Olive Bold</li> <li>• CG Omega</li> <li>• CG Omega Italic</li> <li>• CG Omega Bold</li> <li>• CG Omega Bold Italic</li> <li>• Garamond Antiqua</li> <li>• Garamond Kursiv</li> <li>• Garamond Halbfett</li> <li>• Garamond Kursiv Halbfett</li> <li>• (初值) : Courier</li> <li>• Courier Italic</li> <li>• Courier Bold</li> <li>• Courier Bold Italic</li> <li>• Letter Gothic</li> <li>• Letter Gothic Italic</li> <li>• Letter Gothic Bold</li> <li>• Albertus Medium</li> <li>• Albertus Extra Bold</li> <li>• Clarendon Condensed</li> <li>• Cloronet</li> <li>• Marigold</li> <li>• Arial</li> <li>• Arial Italic</li> <li>• Arial Bold</li> <li>• Arial Bold Italic</li> <li>• Times New</li> <li>• Times New Italic</li> </ul> | <ul style="list-style-type: none"> <li>• Times New Bold</li> <li>• Times New Bold Italic</li> <li>• Symbol</li> <li>• Wingdings</li> <li>• Line Printer</li> <li>• Times Roman</li> <li>• Times Italic</li> <li>• Times Bold</li> <li>• Times Bold Italic</li> <li>• Helvetica</li> <li>• Helvetica Oblique</li> <li>• Helvetica Bold</li> <li>• Helvetica Bold Oblique</li> <li>• CourierPS</li> <li>• CourierPS Oblique</li> <li>• CourierPS Bold</li> <li>• CourierPS Bold Oblique</li> <li>• SymbolPS</li> <li>• Palatino Roman</li> <li>• Palatino Italic</li> <li>• Palatino Bold</li> <li>• Palatino Bold Italic</li> <li>• ITC Bookman Light</li> <li>• ITC Bookman Light Italic</li> <li>• ITC Bookman Demi</li> <li>• ITC Bookman Demi Italic</li> <li>• Helvetica Narrow</li> <li>• Helvetica Narrow Oblique</li> <li>• Helvetica Narrow Bold</li> <li>• Helvetica Narrow Bold Oblique</li> <li>• New Century Schoolbook Roman</li> <li>• New Century Schoolbook Italic</li> <li>• New Century Schoolbook Bold</li> <li>• New Century Schoolbook Bold Italic</li> <li>• ITC Avant Garde Book</li> <li>• ITC Avant Garde Book Oblique</li> <li>• ITC Avant Garde Demi</li> <li>• ITC Avant Garde Demi Oblique</li> <li>• ITC Zapf Chancery Medium Italic</li> <li>• ITC Zapf Dingbats</li> <li>• OCR-B</li> </ul> |
| 韓文   | PCL5、KS、KSSM和KS5895 | <ul style="list-style-type: none"> <li>• Myungio</li> <li>• Graphic</li> <li>• Gothic</li> </ul>  | <ul style="list-style-type: none"> <li>• Kungso</li> <li>• Round Gothic</li> <li>• Saemul</li> </ul>  |
| 繁體中文 | PCL5                | <ul style="list-style-type: none"> <li>• ShuSong</li> <li>• HeiTt</li> </ul>  | <ul style="list-style-type: none"> <li>• KaiTi</li> <li>• FangSong</li> </ul>   |
| 簡體中文 | PCL5和ESC/P          | <ul style="list-style-type: none"> <li>• ShuSong</li> <li>• HeiTt</li> </ul>  | <ul style="list-style-type: none"> <li>• KaiTi</li> <li>• FangSong</li> </ul>   |

## A.2 選購配件

下表列出印表機可使用的主要配件。若要訂購，請聯絡您購買印表機的經銷商。

| 產品名稱       | 產品代碼     | 說明  |
|------------|----------|---|
| 硬碟         | EL300704 | 有關需要硬碟的功能，請參照 "A.6 安裝硬碟" (第 274 頁)。   |
| 256MB 記憶體  | EL300705 | 增加印表機的記憶體容量。<br>有關需要加裝記憶體的功能和情況的詳情，請參照 "A.5 加裝記憶體" (第 269 頁)。   |
| 512MB 記憶體  | EL300706 |   |
| 1024MB 記憶體 | EL300707 |   |
| 平行連接埠卡     | EL300703 | 使用 Parallel 連接埠時需要。   |
| 下層紙匣       | EL300697 | 紙盤最多可放置 560 頁普通紙 (Fuji Xerox P 紙張)。請將其直接安裝在印表機單元的下面。  |
| 大容量紙匣      | EL300696 | 三個紙盤最多可放置 560 頁普通紙 (Fuji Xerox P 紙張)。請將其直接安裝在印表機單元的下面。  |
| 雙面列印器      | EL300698 | 執行雙面列印時需要。  |
| 韓文字型 ROM   | EL300711 | 可以使用韓文字型 (Myungjo、Gothic、Round Gothic、Graphic、Kungso、Saemul) 進行列印。也可以使用 KS/KSSM/KS5895 模擬。<br>韓文字型 ROM 與功能擴充配件無法同時安裝。   |
| 繁體中文字型 ROM | EL300710 | 中文字型 (ShuSong、KaiTi、HeiTi、FangSong) 可用於列印。<br>繁體中文字型 ROM 與功能擴充配件無法同時安裝。   |
| 功能擴充配件     | EL300701 | 使用以下功能時需要。<br><ul style="list-style-type: none"> <li>• 影像記錄</li> <li>• 複製管理</li> <li>• 網路總計管理功能</li> </ul> 使用功能擴充配件需要加裝記憶體和硬碟。<br>功能擴充配件、繁體中文字型 ROM 和韓文字型 ROM 無法同時安裝。 |
| 機器專用下層紙櫃   | EL300699 | 印表機單元可以放置在機器專用下層紙櫃上。  |
| 機器專用移動滾輪   | EL300700 | 印表機可以放置在機器專用移動滾輪上。  |

- 產品名稱和代碼自 2008 年 3 月起。
- 產品名稱和代碼可能隨時變更。
- 有關選購配件的最新詳情，請聯絡本公司的客服支援中心或經銷商。

## A.3 消耗品與定期更換組件的壽命

### 消耗品壽命

| 消耗品                     | 可列印頁數       |
|-------------------------|-------------|
| 碳粉卡匣（黑色）                | 約 15,000 頁  |
| 碳粉卡匣<br>（青色 / 洋紅色 / 黃色） | 約 12,000 頁  |
| 圓鼓卡匣                    | 約 40,000 頁  |
| 碳粉回收盒                   | 約 25,000 頁  |
| 加熱器（加熱器組、轉印皮帶清潔組）       | 約 100,000 頁 |

#### 重要

- 碳粉  
參考值基於 ISO/IEC19798。實際更換週期取決於列印條件、輸出內容、紙張尺寸、紙張種類和使用環境。
- 圓鼓卡匣  
列印頁數的參考值基於 A4 尺寸  下以每個列印工作平均連續列印三頁的速度進行單面列印。實際可列印頁數除了取決於以上所述的條件外，還取決於連續列印的頁數、紙張尺寸、紙張種類、送紙方向、紙盤和輸出接收盤設定、黑白 / 彩色自動選擇功能\*、其他模式選擇、開關印表機電源時所執行的初始化操作、為了保持列印品質而作的調整以及其他操作環境狀況等因素。有些情況可能會導致實際值僅為表中所示的一半。此處所示的僅僅供參考。  
\*在印表機上選擇了 [ 彩色 (自動) ] 時，即使列印黑白頁面時，有些資料仍可能會使用彩色圓鼓卡匣。
- 碳粉回收盒  
可列印頁數基於 A4 尺寸  下以每種顏色 5% 的影像濃度進行縱向單面列印，且彩色與黑白列印的比率為 6:4。實際更換週期取決於列印條件、輸出內容、紙張尺寸、紙張種類和使用環境。
- 加熱器  
更換週期的確定基於在 A4 尺寸的  普通紙上進行連續單面列印。鑒於紙張尺寸、紙張種類、列印環境及其他列印條件（如電源開啓頻率）等方面的原因，實際可列印頁數會與這些值有很大差別。這是因為所示的頁數是根據影響實際組件更換期限的因素估計值計算而來的。  
例如，儘管加熱器組壽命的決定因素是電源開啓次數，但該因素已被轉換為列印頁數來表示。

### 定期更換組件

| 組件名稱        | 更換期限        |
|-------------|-------------|
| 維護套件 (200K) | 約 200,000 頁 |
| 維護套件 (480K) | 約 480,000 頁 |

#### 重要

- 印表機上有一些需要定期更換的組件，旨在確保印表機的功能和效能。這些組件稱為定期更換組件。  
更換週期的確定基於在 A4 尺寸的  普通紙上進行連續單面列印。鑒於紙張尺寸、紙張種類、列印環境及其他列印條件（如電源開啓頻率）等方面的原因，實際可列印頁數會與這些值有很大差別。這是因為所示的頁數是根據影響實際組件更換期限的因素估計值計算而來的。  
定期更換的組件必須由工程師進行更換。您將承擔工時費及更換組件的成本費。

#### 補充

- 在必須進行更換之前約 1,500 頁時；將顯示維護套件 (200K) 和維護套件 (480K) 的警告訊息。

## A.4 獲取產品資訊

---

### 獲取最新的印表機驅動程式版本

---

最新的印表機驅動程式可從本公司的網站下載。

**補充**

- 通訊費用將由您支付。

1. 在目前印表機驅動程式版本的内容對話方塊上，按一下 [ 進階設定 ] 標籤上的 [ 關於 ]。
2. 按一下 [Fuji Xerox 網站]。  
網路瀏覽器啟動之後，即會顯示本公司的網頁。
3. 請依照網站上的指示下載適當的印表機驅動程式。

**補充**

- 本公司的網站也可從印表機隨附的 Driver CD Kit 光碟瀏覽。若要存取此網站，按一下啟動光碟時出現的視窗上的 [Fuji Xerox 網站]。
- 以下是驅動程式下載服務頁的 URL：  
<http://www.fxprinters.com/>
- 有關印表機驅動程式功能的最新詳情，請參照印表機驅動程式的線上說明。

### 更新印表機的韌體

---

Fuji Xerox 網站也提供了一種工具，可供您從您的電腦更新印表機的韌體（內嵌於印表機的軟體）。

最新的韌體和更新工具可從如下所示 URL 下載。

請依照網站上的指示下載適當的韌體。

<http://www.fxprinters.com/>

**補充**

- 通訊費用將由您支付。



## A.5 加裝記憶體

在以下任何一種情況下，都必須加裝記憶體。

- 使用印表機驅動程式的列印頁面模式執行列印  
為 [ 列印頁面模式 ] 選擇 [ 啟動 ] 會變更印表機的列印方式。列印大量資料或印表機花太多時間列印時，請將 [ 列印頁面模式 ] 設定變更為 [ 啟動 ]，然後再試著列印。
- 列印時經常顯示記憶體不足的訊息

為了增加印表機驅動程式的影像畫質、紙張尺寸及其他選項數，可能也需要加裝記憶體。有關加裝記憶體以及如何訂購的詳情，請參照以下章節。

### 補充

- 所需的記憶體量取決於所用印表機驅動程式的類型。
- 下表中所顯示的記憶體容量值基於印表機的出廠預設值。所需的記憶體量取決於印表機驅動程式的作業環境、所啟用通訊協定的狀態及緩衝大小。
- 有關印表機中所安裝的加裝記憶體的詳情及加裝記憶體的注意事項，請參照“A.2 選購配件”（第 266 頁）。

### PCL 印表機驅動程式

|      |                     | 記憶體容量（單面）   | 記憶體容量（雙面） |
|------|---------------------|-------------|-----------|
| 影像畫質 | 紙張尺寸                | 支援的輸出       | 支援的輸出     |
| 標準   | A5                  | 標準 (256 MB) |           |
|      | B5                  |             |           |
|      | A4                  |             |           |
|      | B4                  |             |           |
|      | A3                  |             |           |
|      | 自定義尺寸               |             |           |
|      | 長條型 (297 x 1200 mm) | 標準 (256 MB) | -         |
| 高畫質  | A5                  | 標準 (256 MB) |           |
|      | B5                  |             |           |
|      | A4                  |             |           |
|      | B4                  |             |           |
|      | A3                  |             |           |
|      | 自定義尺寸               |             |           |
|      | 長條型 (297 x 1200 mm) | 標準 (256 MB) | -         |
| 高解析度 | A5                  | 標準 (256 MB) |           |
|      | B5                  |             |           |
|      | A4                  |             |           |

|      |                     | 記憶體容量 (單面)             | 記憶體容量 (雙面) |
|------|---------------------|------------------------|------------|
| 影像畫質 | 紙張尺寸                | 支援的輸出                  | 支援的輸出      |
| 高解析度 | B4                  | 標準 (256 MB)            |            |
|      | A3                  |                        |            |
|      | 自定義尺寸               |                        |            |
|      | 長條型 (297 x 1200 mm) | 512 MB<br>(標準 +256 MB) | -          |

## PostScript 印表機驅動程式

|                           |                     | 記憶體容量 (單面)             | 記憶體容量 (雙面)  |
|---------------------------|---------------------|------------------------|-------------|
| 影像畫質                      | 紙張尺寸                | 支援的輸出                  | 支援的輸出       |
| 標準<br>(High Speed)        | A5                  | 標準 (256 MB)            | 標準 (256 MB) |
|                           | B5                  |                        |             |
|                           | A4                  |                        |             |
|                           | B4                  |                        |             |
|                           | A3                  |                        |             |
|                           | 自定義尺寸               |                        |             |
|                           | 長條型 (297 x 1200 mm) | -                      |             |
| 高畫質<br>(High Quality)     | A5                  | 512 MB<br>(標準 +256 MB) |             |
|                           | B5                  |                        |             |
|                           | A4                  |                        |             |
|                           | B4                  |                        |             |
|                           | A3                  |                        |             |
|                           | 自定義尺寸               |                        |             |
|                           | 長條型 (297 x 1200 mm) | 768 MB<br>(標準 +512 MB) | -           |
| 高解析度<br>(High Resolution) | A5                  | 512 MB<br>(標準 +256 MB) |             |
|                           | B5                  |                        |             |
|                           | A4                  |                        |             |
|                           | B4                  |                        |             |
|                           | A3                  |                        |             |
|                           | 自定義尺寸               |                        |             |
|                           | 長條型 (297 x 1200 mm) | 512 MB<br>(標準 +256 MB) | -           |

## 增加選購配件

視印表機的目前狀態而定，安裝硬碟（選購）或功能擴充配件（選購）可能需要加裝記憶體。有關記憶體要求的詳情，請參照下表。

| 目前印表機狀態 | 增加硬碟                          | 新增功能擴充配件<br>(也需要安裝硬碟)         |
|---------|-------------------------------|-------------------------------|
| 僅主機     | 至少 512 MB<br>(標準 + 至少 256 MB) | 至少 512 MB<br>(標準 + 至少 256 MB) |

## 加裝記憶體的步驟

本節說明如何在印表機上加裝記憶體。

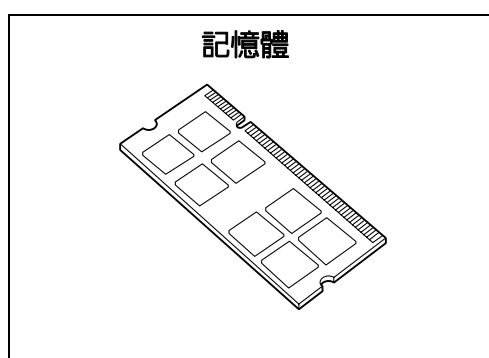

### 補充

- 本印表機有兩個記憶體卡插槽。插槽 1 中已安裝標準的 256 MB 記憶體。插槽 2 用於加裝記憶體。
- 透過在插槽 2 中安裝 1024 MB 記憶體卡並將插槽 1 中的記憶體卡更換為 512 MB 記憶體卡，可以將記憶體容量擴充到最高 1.5 GB。

1. 按電源開關的 <⏻> 側以關閉電源。
2. 將電源線的插頭從電源插座與印表機拔除。

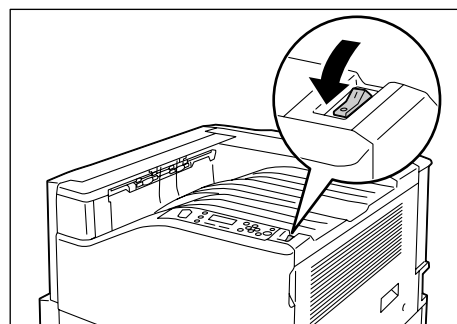

3. 鬆開印表機右後側的兩個固定螺絲。

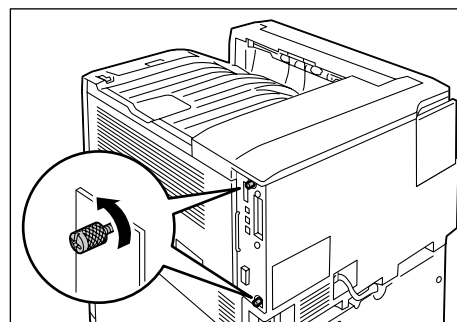

4. 拉出控制板上的手柄並小心地將控制板從印表機中拉出。將控制板放到桌面或其他平面上。

**重要**

- 拉出控制板時要用雙手握住，以免摔落。

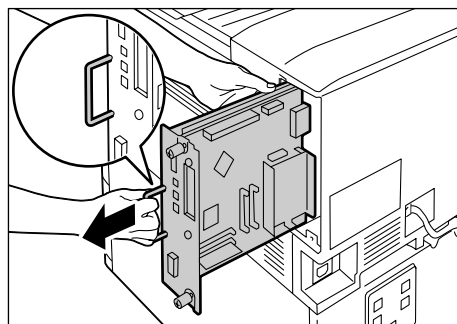

5. 按右側圖中所示，將加裝記憶體卡插入 M2 插槽。

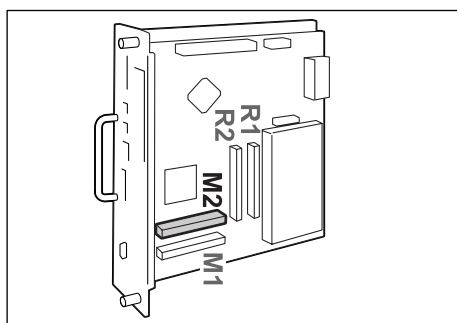

讓記憶體卡的槽口與 M2 插槽中的小突起對齊，將卡徑直插入插槽中。然後，將記憶體卡牢固地按入插槽中。

**補充**

- 確保加裝記憶體卡牢固插入，直到插不動為止。
- 記憶卡安裝正確時，兩端的固定夾會立起來。

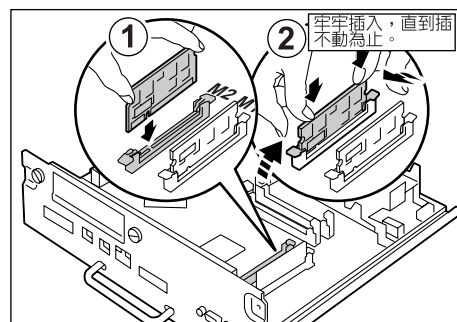

6. 將控制板重新插入印表機中。握住手柄，將控制板滑入印表機中。

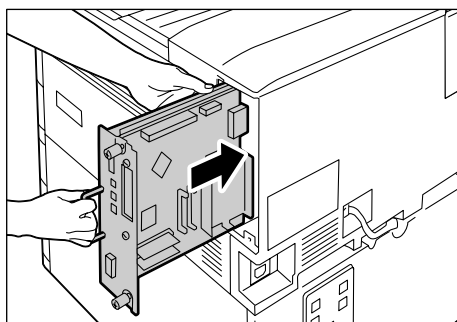

將控制板按到底。

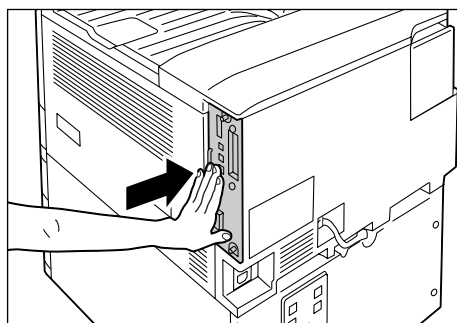

7. 擰緊兩個螺絲，將控制板固定就位。

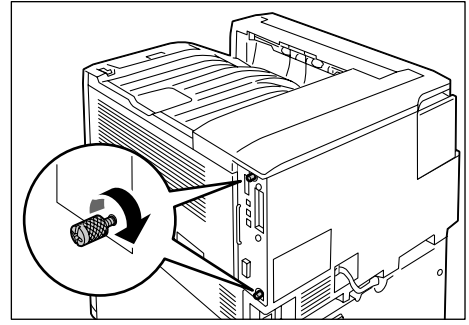

8. 將電源線連接至印表機。  
按印表機電源開關的 <|> 側以打開電源。
9. 列印 [ 功能設定清單 ] 並確認 [ 列印設定 ] 部分中 [ 記憶體 ] 項目的 [ 總容量 ] 值是否正確。

**請參照**

- 清單列印步驟：「列印報表 / 清單」（第 215 頁）

安裝程序即完成。

**補充**

- 加裝記憶體後，利用印表機驅動程式的內容對話方塊變更印表機的配置。有關詳情，請參照印表機驅動程式的線上說明。

## A.6 安裝硬碟

在以下任何一種情況下，都必須安裝硬碟（選購）。

- 啟用以下功能  
樣本列印、機密列印、郵件受信列印、個人的列印、時間指定列印、字型下載、SMB 資料夾、功能擴充配件、IEEE802.1x 認證、IPsec 證明書
- 增強以下已安裝的功能  
可登記的套表數、電子排序功能的效能、spool 容量、記錄條目數

本節說明如何在印表機上安裝硬碟。

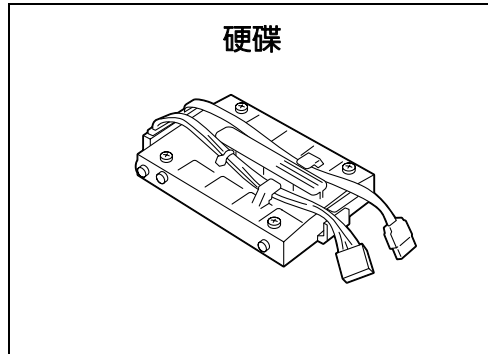

1. 按電源開關的 <⏻> 側以關閉電源。
2. 將電源線的插頭從電源插座與印表機拔除。

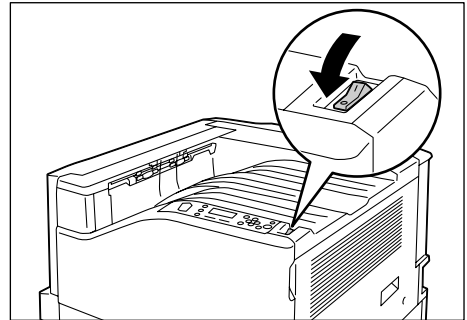

3. 鬆開印表機右後側的兩個固定螺絲。

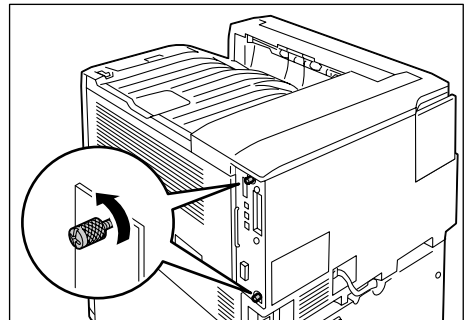

4. 拉出控制板上的手柄並小心地將控制板從印表機中拉出。將控制板放到桌面或其他平面上。

### 重要

- 拉出控制板時要用雙手握住，以免摔落。

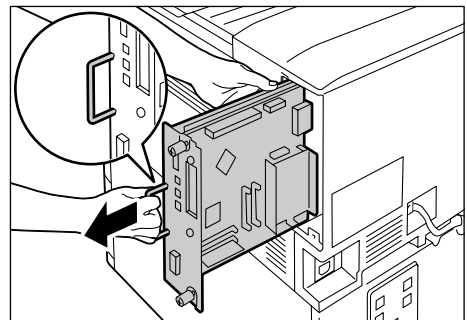

5. 使硬碟的连接器纜線朝下，將硬碟安裝到控制板的金色框架中。  
確保硬碟的突起準確固定到框架的插槽中。

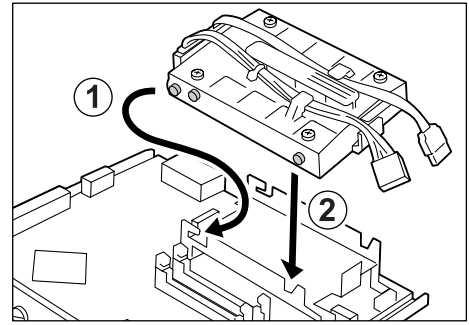

6. 將各條硬碟連接器纜線連接到控制板的連接器上。

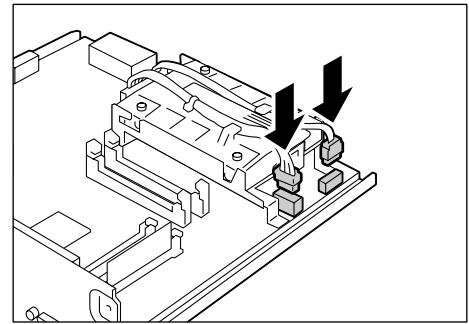

7. 將控制板重新插入印表機中。握住手柄，將控制板滑入印表機中。

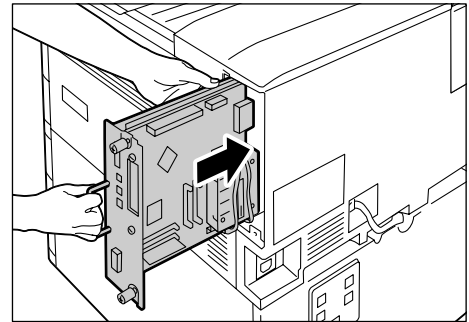

將控制板按到底。

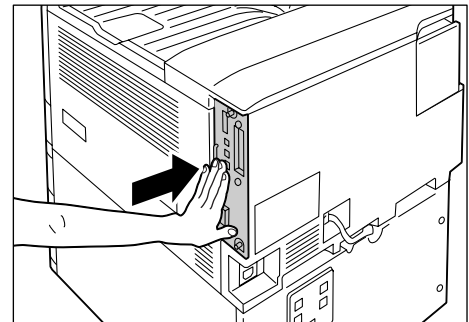

8. 擰緊兩個螺絲，將控制板固定就位。

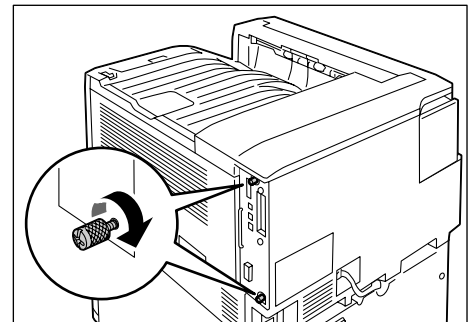

9. 將電源線連接至印表機。  
按印表機電源開關的 <|> 側以打開電源。

10. 列印 [ 功能設定清單 ] 並確認 [ 系統設定 ] 部分的 [ 機器構成 ] 項目中是否包含 [ 內建硬碟 ]。

**請參照**

- 清單列印步驟：「 列印報表 / 清單 」 (第 215 頁)

至此硬碟已安裝完成。

**補充**

- 加裝硬碟後，利用印表機驅動程式的內容對話方塊變更印表機的配置。有關詳情，請參照印表機驅動程式的線上說明。



## A.7 安裝功能擴充配件

本節說明如何安裝功能擴充配件。

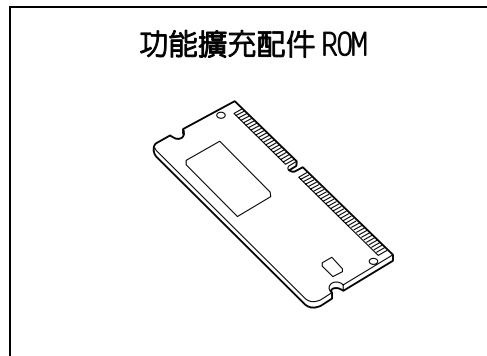

1. 按電源開關的 <⏻> 側以關閉電源。
2. 將電源線的插頭從電源插座與印表機拔除。

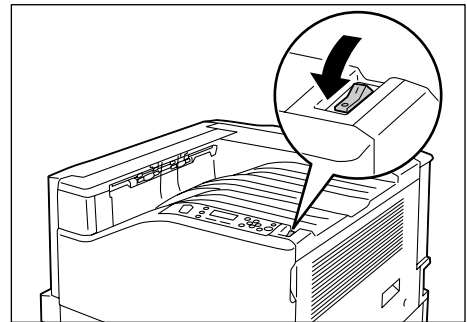

3. 鬆開印表機右後側的兩個固定螺絲。

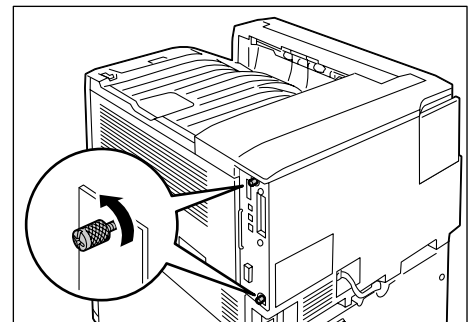

4. 拉出控制板上的手柄並小心地將控制板從印表機中拉出。將控制板放到桌面或其他平面上。

### 重要

- 拉出控制板時要用雙手握住，以免摔落。

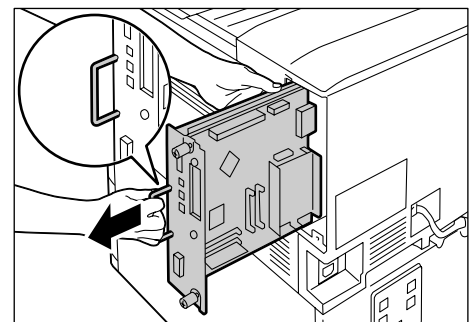

5. 按右側圖中所示，將功能擴充配件 ROM 卡插入插槽 R2。

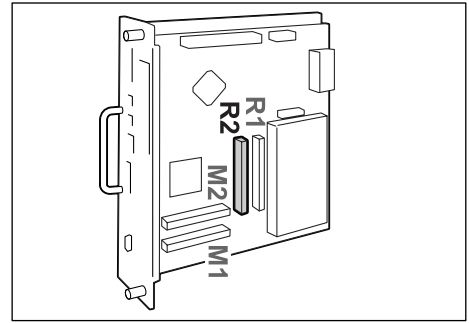

讓 ROM 卡的槽口與 R2 插槽中的小突起對齊，將卡徑直插入插槽中。然後，將 ROM 卡牢固地按入插槽中。

**補充**

- 確保 ROM 卡牢固插入，直到插不動為止。
- ROM 卡安裝正確時，兩端的固定夾會立起來。

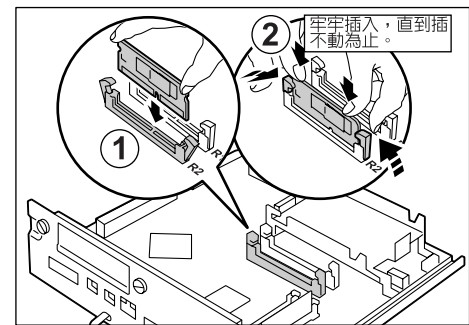

6. 將控制板重新插入印表機中。握住手柄，將控制板滑入印表機中。

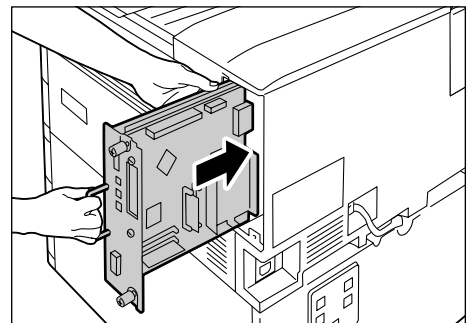

將控制板按到底。

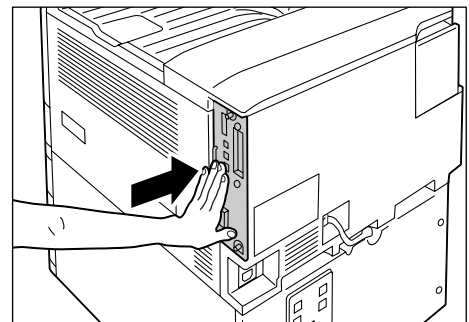

7. 擰緊兩個螺絲，將控制板固定就位。

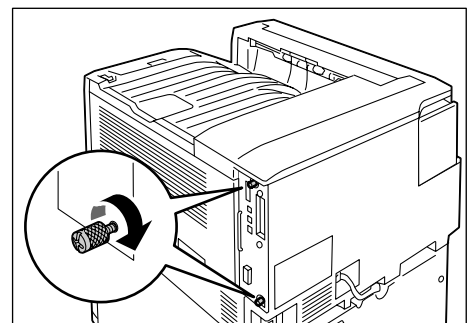

8. 將電源線連接至印表機。  
按印表機電源開關的 <|> 側以打開電源。

安裝程序即完成。  
然後從步驟 9 開始執行，從而透過控制面板啓用功能擴充配件功能。

#### 重要

- 安裝完功能擴充配件並透過控制面板啓用後，其他印表機上將不能再使用該功能擴充配件。

9. 按控制面板上的 < 功能 > 鍵以顯示選單畫面。

功能  
印表機使用語言

10. 按 <▼> 鍵，直到顯示 [ 機器管理者畫面 ] 為止。

功能  
機器管理者畫面

11. 按 <▶> 或 < 確定 > 鍵進行選擇。  
即顯示 [ 網路 / 連接埠設定 ]。

機器管理者畫面  
網路 / 連接埠設定

12. 按 <▼> 鍵，直到顯示 [ 系統設定 ] 為止。

機器管理者畫面  
系統設定

13. 按 <▶> 或 < 確定 > 鍵進行選擇。  
即顯示 [ 異常警告音 ]。

系統設定  
異常警告音

14. 按 <▼> 鍵，直到顯示 [ 軟體配件 ] 為止。

系統設定  
軟體配件

15. 按 <▶> 或 < 確定 > 鍵進行選擇。  
即顯示 [ 功能擴充配件 ]。

軟體配件  
功能擴充配件

#### 補充

- 若顯示訊息 [ 沒有可設定的選項 ]，則表示功能擴充配件 ROM 安裝不正確。

16. 按 <▶> 或 < 確定 > 鍵進行選擇。  
即顯示 [ 有效 ]。

功能擴充配件  
有效

17. 按 <▶> 或 < 確定 > 鍵進行選擇。  
即顯示 [ 按 [ 確定 ] 開始生效 ]。

功能擴充配件  
按 [ 確定 ] 開始生效

18. 按 < 確定 > 鍵以套用設定。  
開始設定程序。

功能擴充配件  
有效化處理中

19. 出現 [ 已生效 ] 訊息時，請按 < 功能 > 鍵以  
回到列印畫面。

功能擴充配件  
已生效

**重要**

- 若安裝的功能擴充配件以前在其他印表機上使用過，則會顯示訊息 [ 序號錯誤 ]，後面跟著另一台印表機的機身編號。安裝完功能擴充配件並透過控制面板啓用後，其他印表機上將不能再使用該功能擴充配件。此外，若功能擴充配件在印表機上安裝不正確，還將顯示訊息 [ 無法生效 ]。

## A.8 安裝平行連接埠卡

本節說明如何將平行連接埠卡安裝到印表機上。

在執行以下步驟之前，將先按照該選購配件附帶的使用說明書將平行連接埠卡與框架組裝在一起。

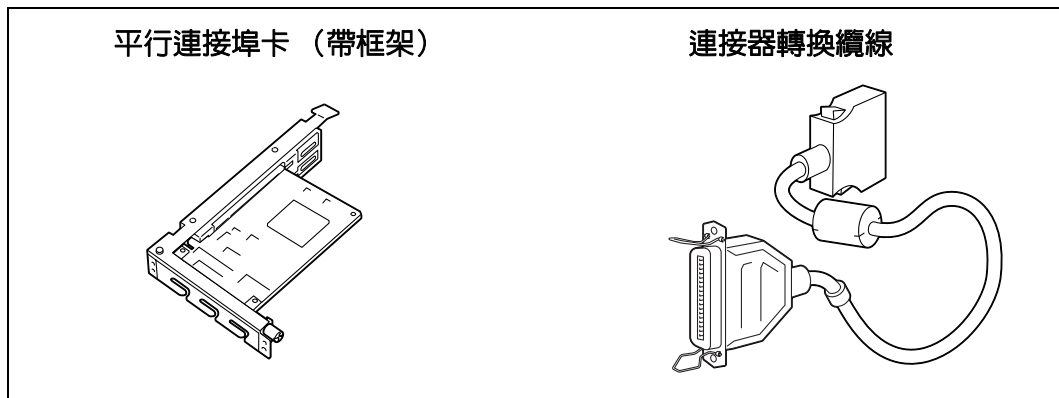

### 補充

- 該選購配件附帶的卡夾並非用於本印表機。

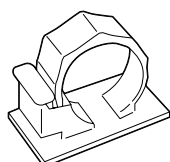

1. 按電源開關的 <⏻> 側以關閉電源。
2. 將電源線的插頭從電源插座與印表機拔除。

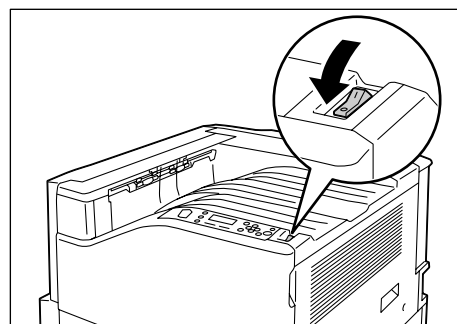

3. 鬆開印表機右後側的兩個固定螺絲。

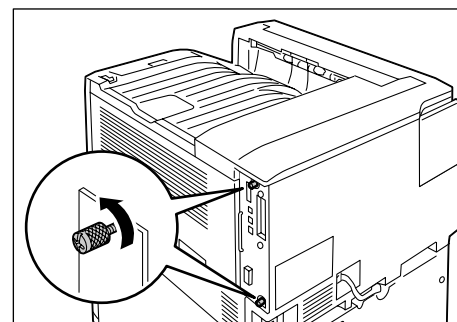

4. 拉出控制板上的手柄並小心地將控制板從印表機中拉出。將控制板放到桌面或其他平面上。

**重要**

- 拉出控制板時要用雙手握住，以免摔落。

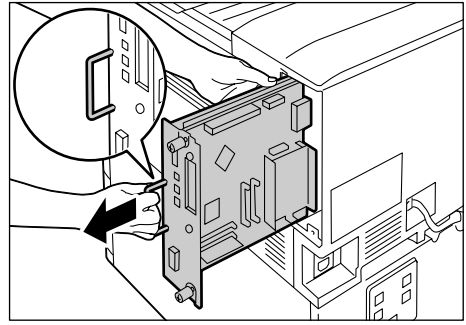

5. 拆下控制板上的兩個螺絲，然後去掉隔板。

**補充**

- 請注意，在此過程的步驟 7 中需要用到此處拆下的螺絲。

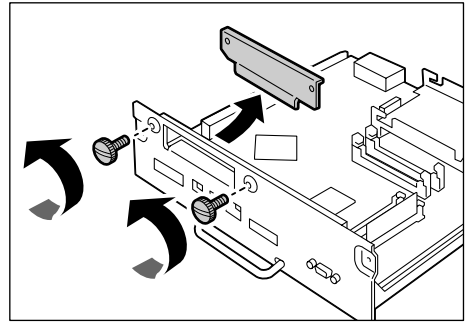

6. 使平行連接埠卡（帶框架）與控制板連接器對齊，將平行連接埠卡從上而下插入連接器。

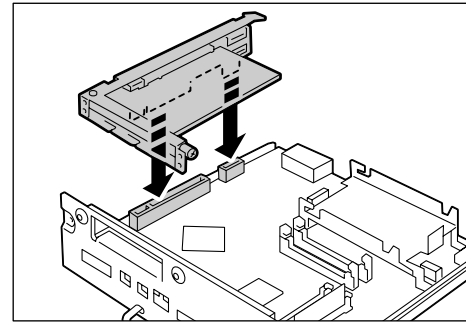

7. 利用步驟 5 中拆下的螺絲將平行連接埠卡固定到控制板的前板上。

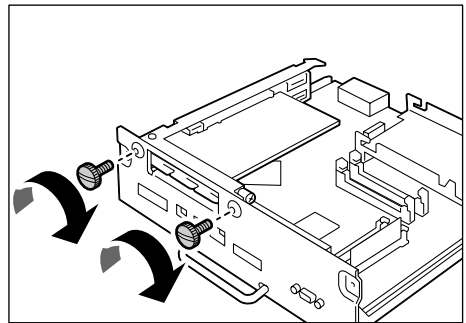

8. 將控制板重新插入印表機中。握住手柄，將控制板滑入印表機中。

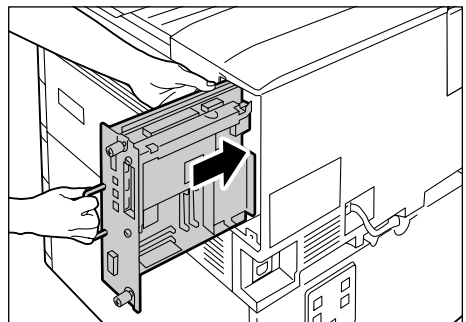

將控制板按到底。

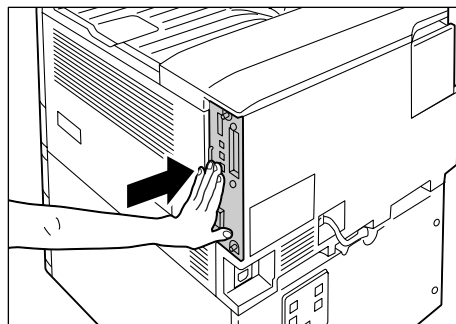

9. 擰緊兩個螺絲，將控制板固定就位。

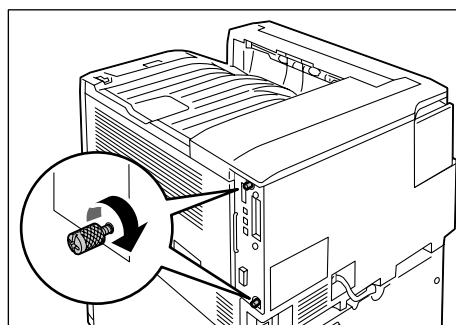

10. 將連接器轉換纜線連接到平行連接埠卡連接器上。

**補充**

- 將平行纜線連接至另一端連接器轉換纜線的連接器上。  
有關詳情，請參照“1.2 連接纜線”（第 27 頁）。

11. 將電源線連接至印表機。  
按印表機電源開關的 <|> 側以打開電源。

12. 列印 [ 功能設定清單 ] 並確認 [ 通訊設定 ] 部分是否包含 [Parallel]。

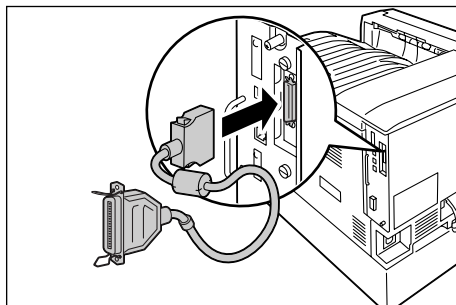

**請參照**

- 清單列印步驟：“列印報表 / 清單”（第 215 頁）

至此平行連接埠卡已安裝完成。

## A.9 安裝繁體中文字型 ROM

本節說明如何在印表機上安裝繁體中文字型 ROM。

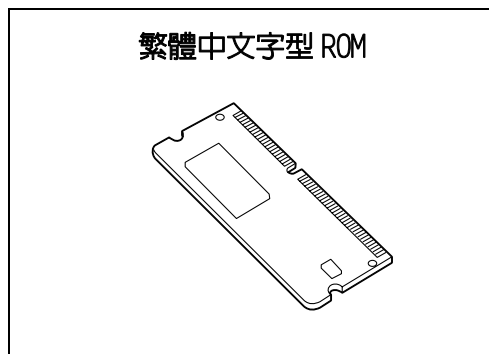

1. 按電源開關的 <⏻> 側以關閉電源。
2. 將電源線的插頭從電源插座與印表機拔除。

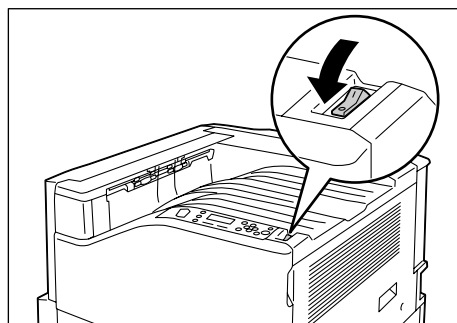

3. 鬆開印表機右後側的兩個固定螺絲。

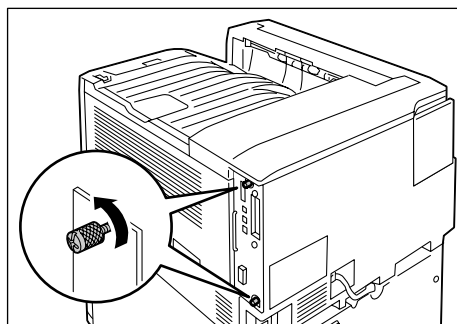

4. 拉出控制板上的手柄並小心地將控制板從印表機中拉出。將控制板放到桌面或其他平面上。

### 重要

- 拉出控制板時要用雙手握住，以免摔落。

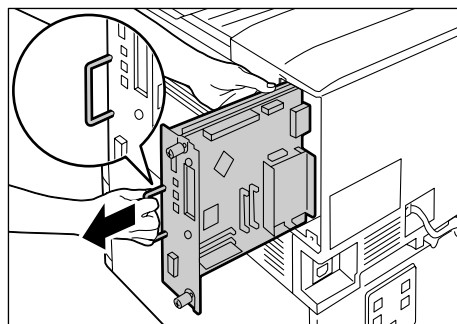



5. 按右側圖中所示，將繁體中文字型 ROM 卡插入插槽 R2。

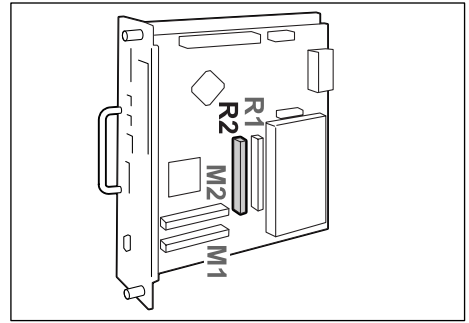

讓 ROM 卡的槽口與 R2 插槽中的小突起對齊，將卡徑直插入插槽中。然後，將 ROM 卡牢固地按入插槽中。

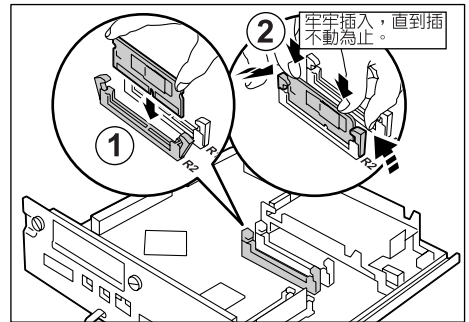

**補充**

- 確保 ROM 卡牢固插入，直到插不動為止。
- ROM 卡安裝正確時，兩端的固定夾會立起來。

6. 將控制板重新插入印表機中。握住手柄，將控制板滑入印表機中。

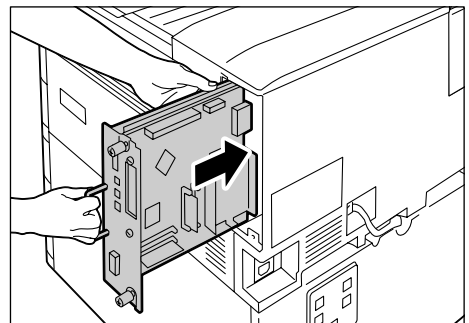

將控制板按到底。

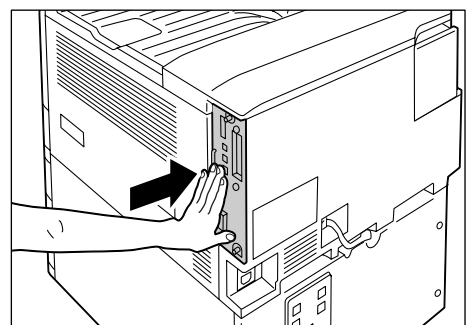

7. 擰緊兩個螺絲，將控制板固定就位。

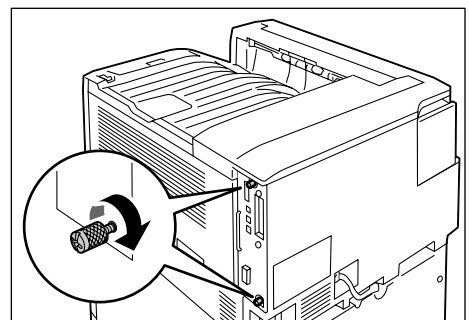

8. 將電源線連接至印表機。  
按印表機電源開關的 <|> 側以打開電源。
  9. 列印 [ 字型清單 ] 並確認是否包含繁體中文字型。
- 至此繁體中文字型 ROM 已安裝完成。

## A.10 注意事項與限制

---

### 使用印表機的注意事項與限制

---

本節說明使用印表機時的注意事項與限制。

#### 硬碟（選購）

---

- 在安裝硬碟的情況下，因電源故障或其他異常而導致的印表機突然關閉可能會損壞硬碟中的資料。
- 印表機處於節電模式中時，< 節電 > 燈會在硬碟存取時閃爍。請勿在 < 節電 > 燈閃爍時關閉電源。
- 在安裝硬碟的情況下，可以將硬碟指定為 lpd、SMB 或 IPP 列印資料的儲存目的地。硬碟是 ESC/P、HP-GL/2 和 PCL 格式的固定儲存目的地。這些格式的儲存目的地不能變更。
- 將硬碟初值化會刪除附加字型、HP-GL/2 和 ESC/P 格式以及 SMB 資料夾。以下資料不會被刪除：機密列印、樣本列印、時間指定列印及記錄資料。

#### 列印結果與設定不符時

---

- 這是由列印頁面緩衝容量不足引起的。如下所述，列印結果可能與設定有所不同。發生下列任何一種情況時，都建議您加裝記憶體。
  - 指定雙面列印時執行單面列印
  - 列印工作被取消（當緩衝中無法處理某頁時，包含此頁的工作即被取消。）
- 當指定列印 1,200 dpi 的單個點或線時，列印結果可能無法達到指定的效果。這是由靜電複印的特性決定的。

#### 選購配件

---

有關需要安裝選購硬碟和 / 或加裝記憶體的功能詳情，請參照 "A.5 加裝記憶體"（第 269 頁）和 "A.6 安裝硬碟"（第 274 頁）。

#### 計數器以雙面列印計算

---

取決於所用的應用程式和列印品質設定，應用程式可能會在雙面列印工作中插入一個空白頁，用於調整頁面位置。此時，空白頁會計算為一頁。

#### XPS 驅動程式

---

XPS 驅動程式是一個使用為 Windows Vista 開發的應用程式或軟體來進行列印的印表機驅動程式。

由於 Microsoft Windows Vista 相容性問題，為 Windows Vista 之前的 Windows 版本所開發的應用程式和軟體可能無法進行正常列印（包括 Microsoft 2007 Office System）。

若要從 Microsoft 2007 Office System (Word、Excel、PowerPoint) 執行 XPS 列印，請透過 ContentsBridge Utility 使用 2007 Office System 的外掛程式。

在使用 XPS 驅動程式之前，務必檢查正在使用的印表機上是否已啟用 XPS 列印功能。若在沒有 XPS 功能的印表機上使用 XPS 驅動程式，可能會發生紙張輸出異常。

XPS 代表 XML Paper Specification (XML 紙張規格)。

## TCP/IP (lpd) 的注意和限制事項

---

以下是 TCP/IP (lpd) 的注意和限制事項。

### 印表機設定

---

- 小心地配置 IP 位址設定，確保正確無誤。IP 位址屬於系統設定。在配置 IP 位址設定之前，請務必洽詢您的網路管理者。
- 在某些網路環境中，還必須配置子網路遮罩和閘道位址設定。有關印表機所需的設定，請洽詢您的網路管理者。
- 若啓用連接埠時記憶體不足，就會自動停用該連接埠。若發生這種情況，請停用未使用的連接埠、變更記憶體配置或是加裝記憶體。
- 根據印表機的操作狀況配置 [LPD] 接收緩衝的大小。若 [LPD] 接收緩衝的大小比接收的資料小，則無法進行接收。

### 配置設定

---

- 小心地配置 IP 位址設定，確保正確無誤。IP 位址屬於系統設定。在配置 IP 位址設定之前，請務必洽詢您的網路管理者。
- 在位於 NIS (Network Information Service) 下的電腦上配置網路設定 (IP 位址) 時，請洽詢您的 NIS 管理者。

### 關閉電源

---

關閉印表機電源時注意以下幾點。

- 當 [LPD] 設定為 [ 記憶體 ] 時  
刪除在印表機中進行 spool 處理的所有列印資料，包括目前正在列印的資料。重新開啓電源時，將無法找回列印資料。但是，若在發出列印工作後立即關閉了電源，則列印資料可能會儲存到電腦上。在此情況下，當重新開啓電源時，無論是否發出新的列印工作，都將從儲存的列印資料執行列印。
- 當 [LPD] 設定為 [ 硬碟 ] 時  
在印表機中進行 spool 處理的所有列印資料，包括目前正在列印的資料，都將儲存到印表機的硬碟上。當重新開啓電源時，無論是否發出新的列印工作，都將從儲存的列印資料執行列印。
- 當 [LPD] 設定為 [ 關閉暫存器 ] 時  
刪除在印表機接收緩衝中進行 spool 處理的所有列印資料，包括目前正在列印的資料。重新開啓電源時，將無法找回列印資料。但是，若在發出列印工作後立即關閉了電源，則列印資料可能會儲存到電腦上。在此情況下，當重新開啓電源時，無論是否發出新的列印工作，都將從儲存的列印資料執行列印。

## 列印

---

- 當 [LPD] 設定為 [硬碟] 或 [記憶體] 時  
若列印資料的大小超過了開始接收列印資料時的硬碟或記憶體容量，則無法接收該列印資料。

### 補充

- 若列印資料的大小超過了接收容量，有些電腦會自動重新傳送列印資料。若發生這種情況，電腦看起來可能就像當機。為避免這種情況發生，請在電腦上取消列印資料的傳送。
- 當 [LPD] 設定為 [關閉暫存器] 時  
在接收一台電腦的列印請求時，無法接收另一台電腦的列印請求。
- 當電腦 IP 位址和電腦名稱變更時  
變更電腦 IP 位址和 / 或電腦名稱後，電腦的聯絡程序和刪除程序可能無法正常工作。若印表機的接收緩衝中沒有列印資料，請關閉電源並重新開啓。

### 補充

- 可以使用控制面板操作來取消或強制印出印表機接收緩衝中的列印資料。有關操作步驟的詳情，請參照“2.5 取消 / 檢查列印工作”（第 49 頁）。

## IPv6 連接的注意和限制事項

---

以下是 IPv6 連接的注意和限制事項。

- 在多重前置字元環境（有多個 IPv6 全域位址的環境）中，印表機到外部網路的通信可能會失敗。
- 在多重前置字元環境（有多個 IPv6 全域位址的環境）中，可以透過未登記的位址進行通信。
- 系統可能會自動為 IPv6 位址設定一個未使用的 IPv6 位址（IPv6 自動設定位址、IPv6 DNS 伺服器位址）。未使用的 IPv6 位址是一個站台的本地位址（fec0::）或是一個文件建立位址空間中的位址（2001:db8::/32）。
- 當利用分配了 FQDN 的裝置進行通信，而 IP 模式為雙重架構，且同時為 IPv4 和 IPv6 配置了 DNS 資訊時，可能會使用 IPv4 DNS 資訊。
- 顯示為印表機 IP 位址的位址可能會發生變更。例如，IPv4 位址和 IPv6 位址都不顯示，而 IPv6 位址變更。
- 透過 IPv6 網路列印時，數位管理功能無法正常工作。在 IPv4 環境下執行。
- 在 IPv6 環境中不支援與時間伺服器同步。在 IPv4 環境中，請直接指定時間伺服器的位址。
- 僅下列作業系統版本支援 IPv6 列印。
  - Windows Vista
  - Linux 下的 Common Unit Printing System 支援 IPv6 列印。
- WINS 不支援 IPv6 網路上的通信。
- NetWare 不支援 IPv6 網路上的通信。請使用 IPv4 執行。
- 當對 SSL 通信使用自行簽署的證明書時，以下限制適用於印表機 URL 指定方式。
  - (1) 使用 FQDN 指定 URL（IPv4 和 IPv6）  
在建立自行簽署的證明書之前，您需要正確指定裝置主機名稱和網域名稱。  
範例：若 FQDN 為 csw.ipv6.domain.local，則「csw」是主機名稱並且「ipv6.domain.local」是網域名稱。
  - (2) 使用 IPv4 位址指定 URL  
匯入自行簽署的證明書不需要在 IPv4 模式或雙重模式下進行。
  - (3) 使用 IPv6 位址指定 URL  
機密 IPP（IPP-S）通信不受支援。
- Bonjour 不支援 IPv6 網路上的通信。請使用 IPv4 執行。

- 在以下情況下，當無法確定單一機器的位址時，使用者可能無法取消使用 LPD 發出的列印工作或檢查其狀態 (lpq)。
  1. IPv4 和 IPv6 在同一台主機上同時使用
  2. 多個 IPv6 位址在同一台主機上同時使用
- 工作記錄中可能無法正確輸入 IPv6 位址。請使用 IPv4 執行。
- 利用 SMB 穿過路由器執行搜尋時，直接輸入收件者地址。多點傳送回應僅限於本機連結中的多點傳送 (FF02::1)。
- 在沒有 DNS 伺服器的 IPv6 網路環境中，當在 SMB 認證伺服器設定中指定電腦名稱時，認證失敗。請直接為認證伺服器的電腦名稱指定 IPv6 位址。
- 對於 DocuShare 或其他某些外部存取服務程式而言，當 IPv6 位址被指定為連接目的地 URL 時，操作不正常。在 IPv6 環境中，啟用 DNS 伺服器並利用 FQDN 指定目的地 URL。

## 設定資料的複製功能的注意事項與限制

複製功能用於複製一個印表機的設定，然後將其匯入至其他印表機。

您可以將這些設定複製到一個檔案，然後使用 [ 內容 ] 標籤 > [ 一般設定 ] > [ 設定資料的複製 ] 下的 CentreWare Internet Services 將其匯入。

本節說明使用複製功能時的注意事項與限制。

- 此功能不能用於複製並匯入所有印表機設定。它主要用於複製並匯入 CentreWare Internet Services 的 [ 內容 ] 標籤上的設定。

以下類別中的設定都是可以複製的。

| 功能                        | 類別                            |
|---------------------------|-------------------------------|
| 通訊協定設定                    | Ethernet                      |
|                           | Parallel*<br>* 需要平行連接埠卡 (選購)。 |
|                           | USB                           |
|                           | USB-2                         |
|                           | EtherTalk                     |
|                           | NetWare                       |
|                           | TCP/IP                        |
|                           | TCP/IP (IPv4)                 |
|                           | TCP/IP (IPv6)                 |
|                           | TCP/IP ( 雙重架構 )               |
|                           | SSDP                          |
|                           | SMB                           |
|                           | LPR/LPD                       |
|                           | 連接埠 9100                      |
| HTTP                      |                               |
| WSD                       |                               |
| Xerox Standard Accounting | 使用者                           |
|                           | 存取權                           |
|                           | 群組的權限                         |

| 功能       | 類別                                 |
|----------|------------------------------------|
| 郵件       | 郵件設定 *<br>* 郵件名稱被刪除。               |
|          | SMTP                               |
|          | LDAP (LDAP 目錄服務)                   |
|          | LDAP (LDAP 使用者的附加連結)               |
|          | LDAP (LDAP 認證)                     |
| 認證       | 認證方式                               |
|          | 認證方式 (Kerberos (Solaris))          |
|          | 認證方式 (Kerberos (Windows2000/2003)) |
|          | 認證方式 (SMB)                         |
| 機器管理者的設定 | 通過郵件通知 (常見裝置警告)                    |
|          | SNMP (SNMP)                        |
|          | SNMP (v1/v2c 的編輯)                  |
|          | SNMP (v3 的編輯)                      |
|          | SNMP (SNMP 設定 -IPv4/IPv6)          |
|          | SNMP (SNMP 設定 -IPX)                |
|          | 工作管理                               |
| 監察記錄的啟動  | 監察記錄的啟動                            |

- 在以下情況下，將無法匯入 CentreWare Internet Services 的 [ 內容 ] 標籤上的設定。
  - (1) 當原始印表機的機器構成 (選項) 與您要匯入的印表機不同時。
  - (2) 當用於匯入的連接埠設為「停止」時。
- 在為原始印表機分配固定 IP 位址時注意以下事項。
  - 您不能複製 IP 位址。
  - 若原先分配的 IP 位址是固定的，請檢查連接埠是否根據需要啟用或停用，同時在複製設定後在印表機的控制面板上設定正確的 IP 位址。
  - 使用未定義的 IP 位址時，使用 TCP/IP 的設定將自動停用。

## A.11 詞彙

---

### [10BASE-T]

使用基頻訊號和雙絞線的 10 Mbps Ethernet 網路。為 IEEE802.3 標準之一。

### [100BASE-TX]

10BASE-T 的延伸版本，稱為 Fast Ethernet。通訊速度為 100 Mbps，比 10BASE-T 的 10 Mbps 快得多。

### [BOOTP]

BOOTstrap 通訊協定。它是一個允許連接到 TCP/IP 網路的用戶端從伺服器自動獲取網路設定的通訊協定。

### [CD-ROM]

含有包括電腦軟體和影像等大量資料的 CD。

### [CMYK]

以青色 (C)、洋紅色 (M)、黃色 (Y) 和黑色 (K) 等四個處理色的組合表示所有顏色的色彩表現。

### [DHCP]

Dynamic Host Configuration Protocol 的縮寫。一種利用伺服器自動指定 IP 位址給用戶端電腦的通訊協定。

### [DNS]

Domain Name System 的縮寫。一種可將主機名稱轉換為 IP 位址的名稱解讀服務。

### [dpi]

每英寸點數 (dots per inch) 的字母縮寫。它是解析度的測量單位，指每英寸 (約 25.4 mm) 可以列印的點數。

### [EtherTalk]

它是「AppleTalk」(Macintosh 的網路軟體) 的一種通訊協定。

### [HTTP]

在網路上用來與網路瀏覽器通訊的通訊協定。

### [ICM]

Image Color Matching 的縮寫。它是 Windows 98、Windows Me、Windows 2000、Windows XP 和 Windows Server 2003 上使用的色彩管理軟體，用於更正特定裝置的色彩差異，從而使顯示色彩與列印結果的顏色相對應。

### [IPP]

以 HTTP 列印時使用的通訊協定。

### [IPsec]

以封包為單位對資料加密的安全保護技術，用於防止竄改。

### [IPv4 位址]

一種 TCP/IP 通訊協定網路位址，由小數點 (.) 分隔的四組數字 (十進位) 值表示。



### [IPv6 位址]

一種 TCP/IP 通訊協定網路位址，由冒號 (:) 分隔的四組數字（十六進位）值表示。這是新一代 IP 位址，正逐步用於取代目前的 IPv4 位址。

### [IP 位址]

TCP/IP 通訊協定用來識別網路上的電腦的位址。以小數點隔開的四組十進位數字格式表示。

### [NetWare]

Novell, Inc. 所開發的網路作業系統。

### [OS]

作業系統 (Operating System) 的字母縮寫。它是控制和管理電腦上硬體和軟體基本操作的軟體系統。作業系統是操作應用軟體的基礎。

### [Parallel 連接埠]

電腦和週邊裝置之間的資料傳輸系統。它允許同時傳輸多位元資料。最常見的 Parallel 連接埠之一是 Centronics 式，常用來連接電腦與印表機。

### [PDF 檔案]

在本說明書中，我們把使用 Acrobat (Adobe Systems 開發的軟體) 製作的線上文件被稱為「PDF 檔案」。若要查看 PDF 檔案的內容，必須在電腦上安裝 Adobe Reader 軟體。

### [ppm]

顯示印表機一分鐘可列印頁數的計量方式。

### [Print Ticket]

與列印設定有關的資訊，包括由 Windows Vista 應用程式建立的 XPS 檔案。

### [SMB]

一種用於在 Windows Network (Microsoft Network) 上實現檔案共用的網路通訊協定，可以在 Windows 98、Windows Me、Windows NT 4.0、Windows 2000、Windows XP、Windows Vista 和 Windows Server 2003 上使用。

### [SNMP]

一種透過網路管理網上裝置的通訊協定。

管理網上裝置活動的裝置在稱為「SNMP 管理者」的軟體上執行，而被監控的裝置則是在「SNMP 代理者」的軟體上執行。

### [TCP/IP]

DARPANET (Defense Advanced Research Project Agency NetWork) 開發的一種網路通訊協定。是網際網路上的標準通訊協定，受個人電腦到大型電腦的各種電腦平台支援。

### [USB]

Universal Serial Bus 的縮寫。一種用於電腦及其週邊裝置之間進行資料通信的通訊協定。可進行熱插拔，因此可以在不關閉電腦的情況下連接或拔掉週邊裝置。

### [WINS]

Windows Internet Name Services 的縮寫。一種名稱解讀服務，可在 TCP/IP 環境中將電腦名稱轉換為 IP 位址。

### [www]

World Wide Web 的縮寫。在網際網路上提供網站的系統。

## [XPS 檔案]

XML Paper Specification 的縮寫。一種 Microsoft Corporation 開發的檔案格式。XPS 檔案由 Windows Vista 應用程式建立。若要查看 XPS 檔案的內容，需要在電腦上安裝 XPS Viewer 軟體。

## [工作]

電腦處理的工作單位。一個列印工作是在印表機上執行列印一個檔案的工作單位。取消或執行列印是以工作為單位進行的。

## [介面]

兩個物件（系統）相互連接在一起的點。通常用來描述電腦與印表機或使用者與裝置之間的連接點。

介面的（電子）規格有時候也稱為「介面」。

## [介面纜線]

用於將多個裝置連接起來的纜線。

介面纜線包括 USB 或 Parallel 纜線（用於連接印表機與電腦），以及 Ethernet 纜線（用於連接印表機與網路）。

## [分頁整理]

按照與原稿相同的順序輸出文件。若將三頁的原稿列印兩份，輸出的頁將為 1-2-3、1-2-3。

## [可列印區域]

紙張上可列印的區域。

## [本機印表機]

在本說明書中，「本機印表機」是指以 Parallel 纜線或 USB 纜線直接連接至電腦的印表機。

## [全彩]

可顯示在電腦螢幕上的色彩數目上限，約 16.77 百萬色。

## [列印頁緩衝]

用於實際擴充和累積列印資料的位置。

## [印表機驅動程式（列印驅動程式）]

將應用程式上建立的資料轉換成印表機可讀取並列印的格式的軟體。

## [多張合一（N合1）]

一種將多頁文件合打在一頁上的功能。

## [字型]

字型或字元的樣式。它指定一組統一設計的字元。

## [安裝]

為電腦或週邊裝置增加軟體或硬體，以便加以使用。電腦系統上可以安裝印表機驅動程式或其他軟體，印表機上也可以安裝硬碟。

在本說明書中，「安裝」主要是指將軟體裝入電腦。

## [安裝程式]

將軟體安裝在電腦上的軟體。

### [ 色調 ]

以色階等級數字表示的色彩平整度。色階等級數字越高，色階越平整。

### [ 位址 ]

指定用來識別網路上各個節點（電腦或終端機）的資訊（識別碼）。在電腦記憶體中指定位置的數字也稱為「位址」。

### [ 伺服器 ]

網路中儲存資料檔案供其他電腦存取的電腦。

「用戶端」是從伺服器要求服務的電腦。

### [ 每平方公尺的公克數 (g/m<sup>2</sup>) ]

一平方公尺的紙張以公克計算的重量。

### [ 初值 ]

在印表機出廠前分配的設定或值。初始化 NV 記憶體時將還原初值。

### [ 按一下 ]

按一下滑鼠鍵並立即鬆開。在本說明書中，「按一下」是指按下並鬆開滑鼠左鍵，而「按一下右鍵」則是指按下然後鬆開滑鼠右鍵。

「按兩下」指連續兩次快速按壓並釋放滑鼠鍵。

### [ 接收緩衝 ]

一個暫時儲存從電腦發送來的資料的位置。透過增加記憶體增大接收緩衝後，可以在傳送資料時提高電腦的回應速度。

### [ 軟體 ]

在電腦上執行工作的程式。作業系統和應用程式皆為軟體。

### [ 通訊協定 ]

一組用於在多個裝置與電腦系統之間進行通訊的規則。這些規則定義了在硬體裝置之間及透過網路在兩台電腦之間傳輸資訊所採用的過程。

### [ 連接埠 ]

可供電腦與其周邊之間交換資訊的連接點。

### [ 連接埠 9100 ]

一種用於在 Windows 2000、Windows XP、Windows Vista 和 Windows Server 2003 上傳輸資料的網路通訊協定。

此通訊協定可以在標準 TCP/IP 連接埠監視器上使用。

### [ 登入 ]

存取電腦系統上的資源（例如網路上的硬碟或印表機）。結束在電腦系統上的階段作業則稱為「登出」。

### [ 解析度 ]

表示影像詳細品質。圖像詳細品質通常以每英吋點數 (dpi) 表示。dpi 越高，解析度越高。

### [ 解除安裝 ]

刪除安裝在電腦上的軟體。

### [ 網路印表機 ]

在本說明書中，「網路印表機」是指以 Ethernet 纜線連接到網路的印表機。

### [ 網路瀏覽器 ]

用於在電腦上查看網際網路資訊的軟體。Netscape Navigator 和 Internet Explorer 是兩種最常見的網路瀏覽器。

### [ 影像強化 ]

一種以人工方式增加解析度的功能，可使黑白之間的變換更為平滑，並且減少鋸齒狀線條。

### [ 模擬 ]

指印表機能夠模擬另一種印表機並產生相同結果的功能。

印表機模擬其他印表機的列印模式被稱為「模擬模式」。

### [ 線上說明 ]

可在電腦螢幕上閱覽的說明書。

### [ 應用程式軟體 ]

設計用來執行特定工作的電腦軟體。有適用於文書處理、試算表、繪圖、和資料庫等的各種軟體可供使用。

### [ 雙向通信 ]

允許兩個裝置彼此交換資訊。除了從電腦傳輸資料（如列印請求）外，它還允許從印表機向電腦傳輸資料（如工作狀態）。

# 索引

## 符號

<▲> <▼> <◀> <▶> 鍵 . . . . . 44

## B

Banner Sheet 設定 . . . . . 140  
Bonjour . . . . . 121

## C

CD-ROM 說明文件 (HTML) . . . . . 9  
CentreWare Internet Services . . . . . 219  
    問題 . . . . . 194  
    設定 . . . . . 37  
    概要 . . . . . 35  
    線上說明 . . . . . 39  
ContentsBridge Utility . . . . . 80

## E

ESC/P . . . . . 107  
ESC/P 設定清單 . . . . . 213  
ESC/P 邏輯印表機 · 記憶體登記清單 . . . . . 213  
Ethernet 設定 . . . . . 132  
EtherTalk (互換) . . . . . 121

## H

HP-GL . . . . . 107  
HP-GL/2 設定清單 . . . . . 213  
HP-GL/2 調色盤清單 . . . . . 214  
HP-GL/2 邏輯印表機 · 記憶體登記清單 . . . . . 214  
HTTP-SSL/TLS 通信 . . . . . 134

## I

ID 印字 . . . . . 160  
IEEE 802.1x 設定 . . . . . 135  
Internet Services . . . . . 130  
IPP . . . . . 119  
IPsec . . . . . 292  
IPSec 通信 . . . . . 135  
IPv4 位址 . . . . . 292  
IPv6 位址 . . . . . 293  
IPv6 連接的注意和限制事項 . . . . . 289  
IPv6 連接問題 . . . . . 196  
IPv6 環境列印問題 . . . . . 196  
IPX/SPX 框架類型 . . . . . 132

## L

LPD . . . . . 114,288

## N

NetWare . . . . . 116

## O

OHP 投影膠片分隔頁 . . . . . 53

## P

Parallel . . . . . 112  
PCL . . . . . 110  
PCL 巨集登記清單 . . . . . 214  
PCL 字型清單 . . . . . 213  
PDF . . . . . 108  
PDF Bridge . . . . . 80  
PDF 設定清單 . . . . . 214  
PostScript . . . . . 110  
    Font List . . . . . 213  
    邏輯印表機登記清單 . . . . . 213  
PrintTicket 處理 . . . . . 111

## S

SMB . . . . . 118  
SOAP . . . . . 127

## T

TCP/IP . . . . . 288  
TCP/IP 設定 . . . . . 128  
TIFF/JPEG 設定清單 . . . . . 214  
TIFF/JPEG 邏輯印表機登記清單 . . . . . 214

## U

UPnP . . . . . 126  
USB-1 (2.0) . . . . . 122  
USB-2 (2.0) . . . . . 123  
USB 纜線 . . . . . 27  
UUID 印字 . . . . . 229

## W

WINS 伺服器設定 . . . . . 131  
WSD . . . . . 26,127

## X

XeroxStdAccounting . . . . . 145  
XPS . . . . . 111  
XPS 檔案 . . . . . 294

## 三畫

子網路遮罩 . . . . . 32  
小冊子 . . . . . 53  
工作的顯示設定 . . . . . 139  
工作記錄報表 . . . . . 213

## 四畫

不支援的紙張 . . . . . 92  
中止列印鍵 . . . . . 44  
內建字型 . . . . . 264  
內容對話方塊 . . . . . 53  
公制 / 英制切換 . . . . . 143  
尺寸偵測切換 . . . . . 161  
支援的作業環境 . . . . . 25  
文字特效樣本清單 . . . . . 214

## 五畫

|           |         |
|-----------|---------|
| 主要組件與功能   | 41      |
| 加密        | 233     |
| 加裝        |         |
| 加裝記憶體     | 271     |
| 加裝記憶體     | 269     |
| 功能        | 4       |
| 功能自動解除    | 137     |
| 功能設定清單    | 213     |
| 功能鍵       | 44      |
| 可以列印      | 176     |
| 可以列印燈     | 44, 176 |
| 可列印區域     | 140     |
| 打開 / 關閉電源 | 46      |
| 本機印表機     | 25      |
| 未登記格式的印字  | 160     |
| 用於製作海報等   | 53      |

## 六畫

|                |          |
|----------------|----------|
| 共通選單           | 103      |
| 基本步驟           | 105      |
| 列印             |          |
| 自定義尺寸紙張        | 60       |
| 使用電子郵件         | 82       |
| 長條型紙張          | 57       |
| 信封             | 55       |
| 基本步驟           | 52       |
| 報表 / 清單        | 215      |
| 機密文件           | 68       |
| 檢查輸出結果後        | 72       |
| 列印步驟           | 52       |
| 列印紙張尺寸初值       | 161      |
| 列印測試頁          | 214      |
| 列印畫面           | 45       |
| 列印與影像品質問題      | 178      |
| 列印總計報表         | 213, 217 |
| 列印總計管理報表       | 213      |
| 印表機使用語言        | 104, 107 |
| 印表機將不會列印       | 176      |
| 印表機發出異常聲音      | 175      |
| 印表機電源無法開啓      | 175      |
| 印表機驅動程式        |          |
| 下載             | 268      |
| 安裝             | 40       |
| 解除安裝           | 40       |
| 線上說明           | 52       |
| 獲取最新的印表機驅動程式版本 | 268      |
| 各功能計數器報表       | 214, 218 |
| 回收用過的消耗品       | 199      |
| 多張合一 (N 合 1)   | 53       |
| 字型清單           | 213      |
| 安全性功能          | 222      |
| 安裝             |          |
| 功能擴充配件         | 277      |
| 平行連接埠卡         | 281      |
| 硬碟             | 274      |
| 繁體中文字型 ROM     | 284      |
| 自定義紙張尺寸        | 58       |
| 自定義紙張的名稱       | 159      |

|          |          |
|----------|----------|
| 自定義紙張的顏色 | 159      |
| 自動工作記錄   | 138      |
| 自動工作優先   | 144      |
| 自動色彩模式   | 142      |
| 自動紙盤選擇功能 | 102      |
| 色階校正     | 165, 247 |

## 七畫

|          |     |
|----------|-----|
| 作業環境     | 25  |
| 低電力開始時間  | 137 |
| 低電力模式    | 137 |
| 更換       |     |
| 消耗品      | 198 |
| 圓鼓卡匣     | 202 |
| 碳粉卡匣     | 200 |
| 碳粉回收盒    | 205 |
| 更新印表機的韌體 | 268 |
| 系統計時     | 141 |
| 系統設定     | 136 |

## 八畫

|                   |     |
|-------------------|-----|
| 依 IP 位址控制資料接收     | 223 |
| 使用 IC 卡執行個人的列印    | 222 |
| 使用 IPsec 加密       | 237 |
| 使用網路瀏覽器監控 / 管理印表機 | 219 |
| 其他 IPv6 問題        | 196 |
| 取消列印工作            | 49  |
| 受信網域限制清單          | 214 |
| 受理限制 (IPv4)       | 133 |
| 奇數頁文件的雙面          | 160 |
| 定期更換組件            | 267 |
| 注意事項與限制           | 287 |
| 直接列印 PDF 檔案       | 80  |
| 初值化 / 資料刪除        | 167 |
| 非原裝模式             | 197 |

## 九畫

|    |    |
|----|----|
| 前蓋 | 41 |
|----|----|

## 十畫

|                |     |
|----------------|-----|
| 個人的列印          | 79  |
| 套表             | 53  |
| 時間指定列印         | 76  |
| 消耗品            | 198 |
| 消耗品壽命          | 267 |
| 海報             | 53  |
| 浮水印            | 53  |
| 紙張             | 88  |
| 不支援的紙張         | 92  |
| 支援紙張           | 88  |
| 儲存與處理紙張        | 92  |
| 紙張替換           | 152 |
| 紙張種類畫質處理       | 157 |
| 紙張種類錯誤處理       | 152 |
| 紙張種類優先順序       | 154 |
| 紙盤 5 (手送) 紙張種類 | 56  |
| 紙盤的紙張尺寸        | 156 |
| 紙盤的紙張設定        | 64  |
| 紙盤的紙張種類        | 153 |

|                 |     |
|-----------------|-----|
| 紙盤的紙張顏色         | 154 |
| 紙盤的優先順序         | 155 |
| 紙盤紙張尺寸          | 98  |
| 紙盤屬性            | 51  |
| 記憶體設定           | 163 |
| 訊息              | 182 |
| 訊息鍵             | 44  |
| 配件的配置           | 51  |
| 配置 HTTP 通信加密    | 234 |
| 配置每種紙張種類的影像品質設定 | 101 |

## 十一畫

|               |        |
|---------------|--------|
| 將列印總計報表資料初值化  | 218    |
| 控制面板          | 41, 44 |
| 控制面板設定        | 136    |
| 控制面板鎖定        | 222    |
| 排除夾紙          | 170    |
| 啓用連接埠         | 34     |
| 條碼樣本          | 214    |
| 清潔            | 256    |
| 移動印表機         | 259    |
| 規格            | 260    |
| 設定            |        |
| IP 位址 (IPv4)  | 30     |
| IP 位址 (IPv6)  | 33     |
| SNMP          | 128    |
| SNTP          | 134    |
| 共通選單          | 107    |
| 網路環境          | 30     |
| 軟體下載          | 144    |
| 軟體配件          | 149    |
| 通信加密          | 222    |
| 通訊閘位址         | 32     |
| 連接埠 9100      | 125    |
| 連接纜線          | 27     |
| 連線鍵           | 44     |
| 透過使用者登記進行存取限制 | 222    |

## 十二畫

|            |          |
|------------|----------|
| 最初的列印速度    | 142      |
| 喜好設定       | 53       |
| 報表         | 104      |
| 報表的雙面列印    | 139      |
| 畫質校正       | 165      |
| 登記自定義尺寸的紙張 | 58       |
| 發生故障時      | 170      |
| 列印問題       | 176      |
| 列印與影像品質問題  | 178      |
| 訊息         | 182      |
| 送紙問題       | 181      |
| 硬體問題       | 175      |
| 網路相關的問題    | 194      |
| 錯誤代碼       | 187      |
| 硬碟加密       | 222      |
| 硬碟的改寫      | 144, 222 |
| 結露         | 175      |
| 詞彙         | 292      |
| 郵件         |          |
| 列印         | 82       |

|      |     |
|------|-----|
| 通知服務 | 220 |
|------|-----|

## 十三畫

|                 |          |
|-----------------|----------|
| 圓鼓壽命期的動作        | 142      |
| 節電模式            | 47       |
| 節電鍵 / 燈         | 44       |
| 置入              |          |
| 向紙盤 1 - 4 中置入紙張 | 96       |
| 自定義尺寸或長條型紙張     | 57       |
| 信封              | 54, 95   |
| 紙張              | 93       |
| 將紙張置入手送紙盤       | 93       |
| 資料受信控制          | 222, 223 |
| 資料的加密密碼         | 143      |
| 電子郵件            |          |
| 列印問題            | 195      |
| 通知服務問題          | 195      |
| 電源開關            | 41       |

## 十四畫

|            |          |
|------------|----------|
| 監察記錄       | 223, 230 |
| 睡眠模式       | 138      |
| 睡眠模式開始時間   | 138      |
| 網路 / 連接埠設定 | 112      |
| 網路印表機      | 25       |
| 網路總計管理     | 145      |
| 網路纜線       | 27       |
| 語言切換       | 104, 169 |
| 認證伺服器      | 145      |
| 認證設定       | 146      |

## 十五畫

|            |          |
|------------|----------|
| 增加封面       | 53       |
| 影像記錄       | 223      |
| 影像記錄管理設定   | 150      |
| 影像旋轉 180 度 | 56       |
| 影像類型 / 意向  | 53       |
| 數位管理       | 227      |
| 數位管理樣本清單   | 214      |
| 樣本列印       | 53, 72   |
| 標準承接盤      | 41       |
| 確定鍵        | 44       |
| 確認列印工作的狀態  | 50       |
| 確認列印總計報表   | 216      |
| 確認碼錶確認     | 216      |
| 碼錶         | 216      |
| 碼錶確認       | 104      |
| 複製管理       | 223, 225 |
| 調整色調濃度     | 247      |
| 調整影像品質     | 53       |
| 調整影像轉印電壓   | 254      |

## 十六畫

|              |                  |
|--------------|------------------|
| 操作說明書種類      | 9                |
| 機密列印         | 53, 68, 140, 222 |
| 機密列印 / 樣本列印鍵 | 44               |
| 機密列印的操作      | 140              |
| 機器管理者畫面      | 104, 112         |
| 機器總計管理       | 145              |

|                  |        |
|------------------|--------|
| 選單畫面 . . . . .   | 45     |
| 選項標籤 . . . . .   | 51     |
| 選購配件 . . . . .   | 266    |
| 錯誤代碼 . . . . .   | 187    |
| 錯誤記錄報表 . . . . . | 213    |
| 錯誤訊息 . . . . .   | 182    |
| 錯誤燈 . . . . .    | 44,176 |

### 十七畫

|                   |     |
|-------------------|-----|
| 儲存文件清單 . . . . .  | 214 |
| 儲存文件設定 . . . . .  | 149 |
| 獲取產品資訊 . . . . .  | 268 |
| 總計管理 . . . . .    | 241 |
| 總計管理的運用 . . . . . | 145 |

### 十八畫

|                         |     |
|-------------------------|-----|
| 藉由電子郵件確認印表機狀態 . . . . . | 220 |
| 轉印電壓調整 . . . . .        | 166 |
| 雙面列印 . . . . .          | 53  |

### 十九畫

|                   |    |
|-------------------|----|
| 關於電流斷路器 . . . . . | 47 |
|-------------------|----|

### 二十三畫

|                               |     |
|-------------------------------|-----|
| 變更                            |     |
| 紙盤 1 - 4 的紙張種類後執行列印 . . . . . | 62  |
| 變更睡眠模式開始時間 . . . . .          | 106 |



# 控制面板樹狀選單



## 控制面板基本功能

|  |               |
|--|---------------|
| 向上和向下移動選單：   | <▲> 或 <▼> 鍵   |
| 選擇選單或向右移動：   | <▶> 或 <確定> 鍵  |
| 取消選擇或向左移動：   | <◀> 或 <返回> 鍵  |
| 確認輸入：  | <確定> 鍵        |
| 退出選單畫面：  | <功能> 鍵        |
| 啟動列印畫面：  | <機密列印/樣本列印> 鍵 |
| 查看  詳情： | <訊息> 鍵        |

## 字元/數字輸入功能

|            |             |
|------------|-------------|
| 增加或減少數值：   | <▲> 或 <▼> 鍵 |
| 在數位或欄位中移動： | <▶> 或 <◀> 鍵 |
| 重設到初值：     | <▲> 和 <▼> 鍵 |

## 管理者選單中的標記

- ：主選單
- ：這些項目是否出現取決於印表機的安裝配件。
- ：初值

## 機器管理者畫面

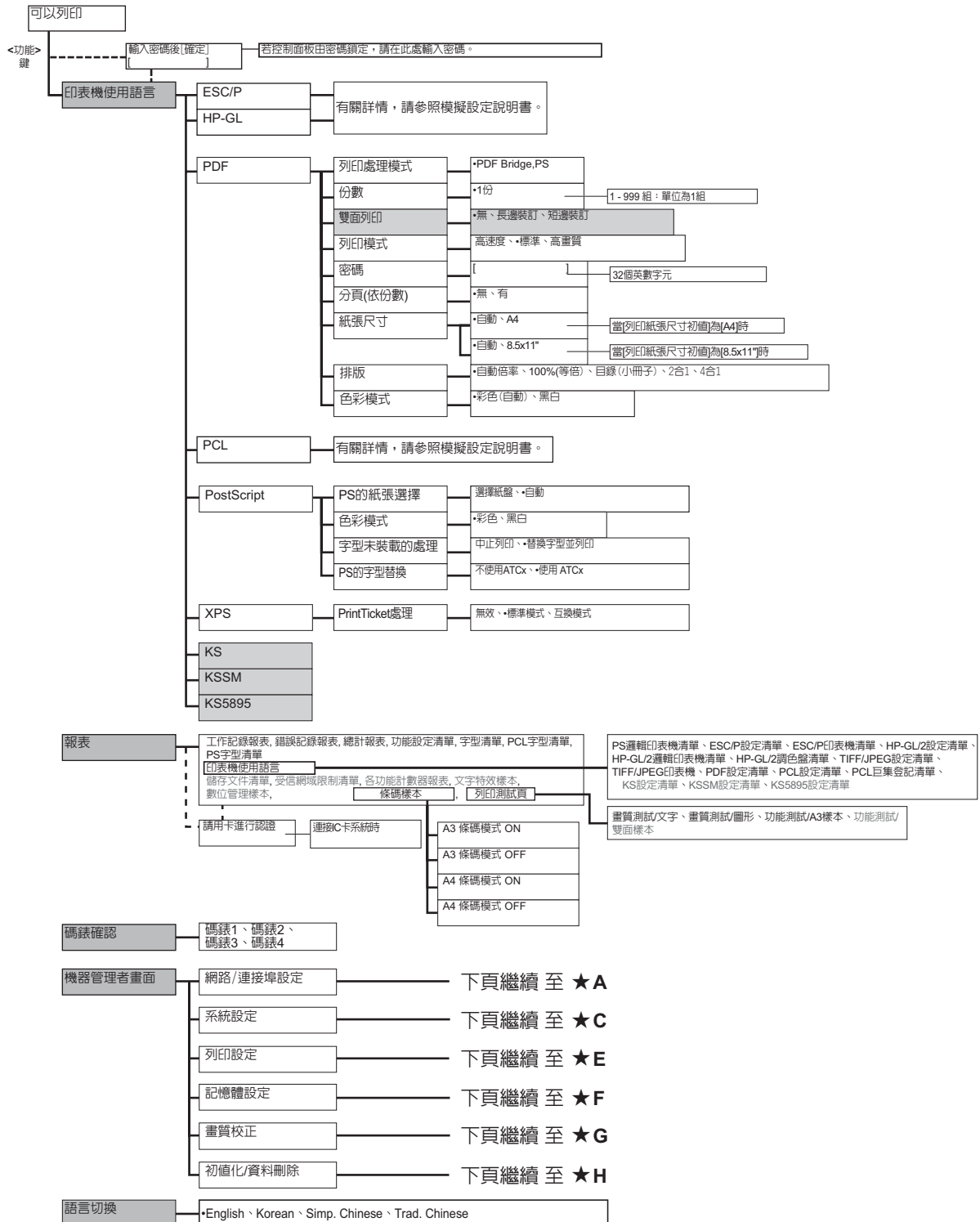

★A

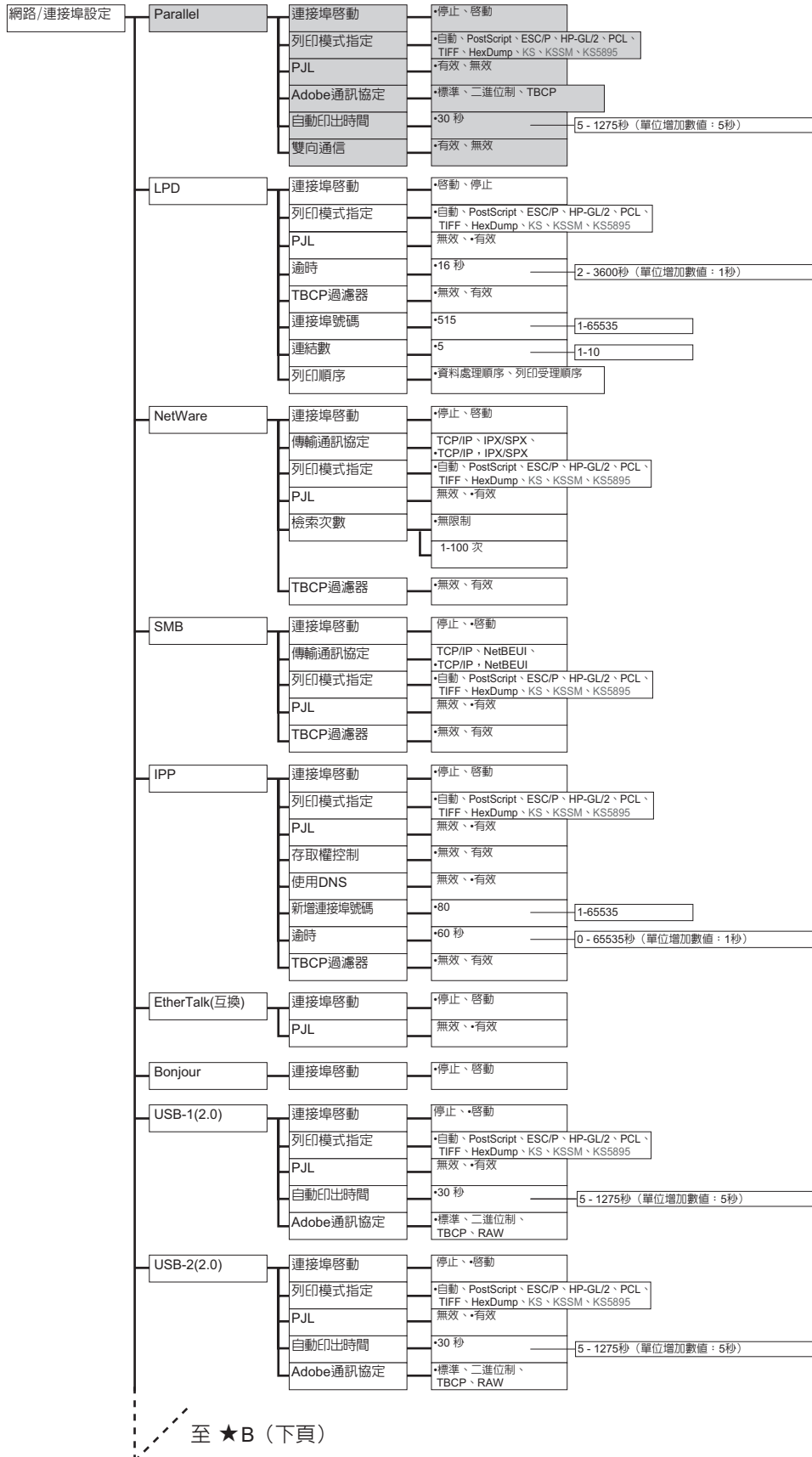

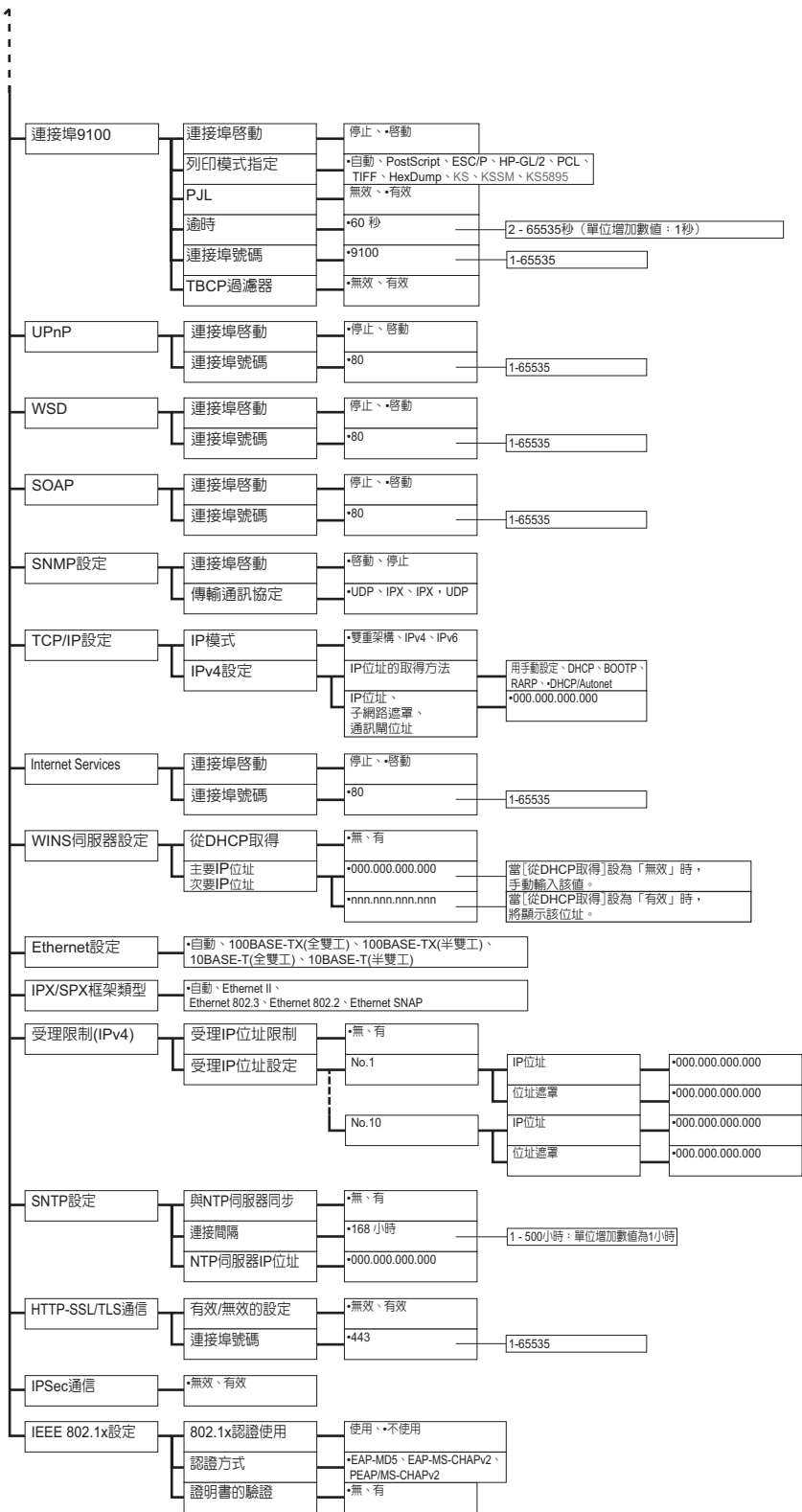

★C

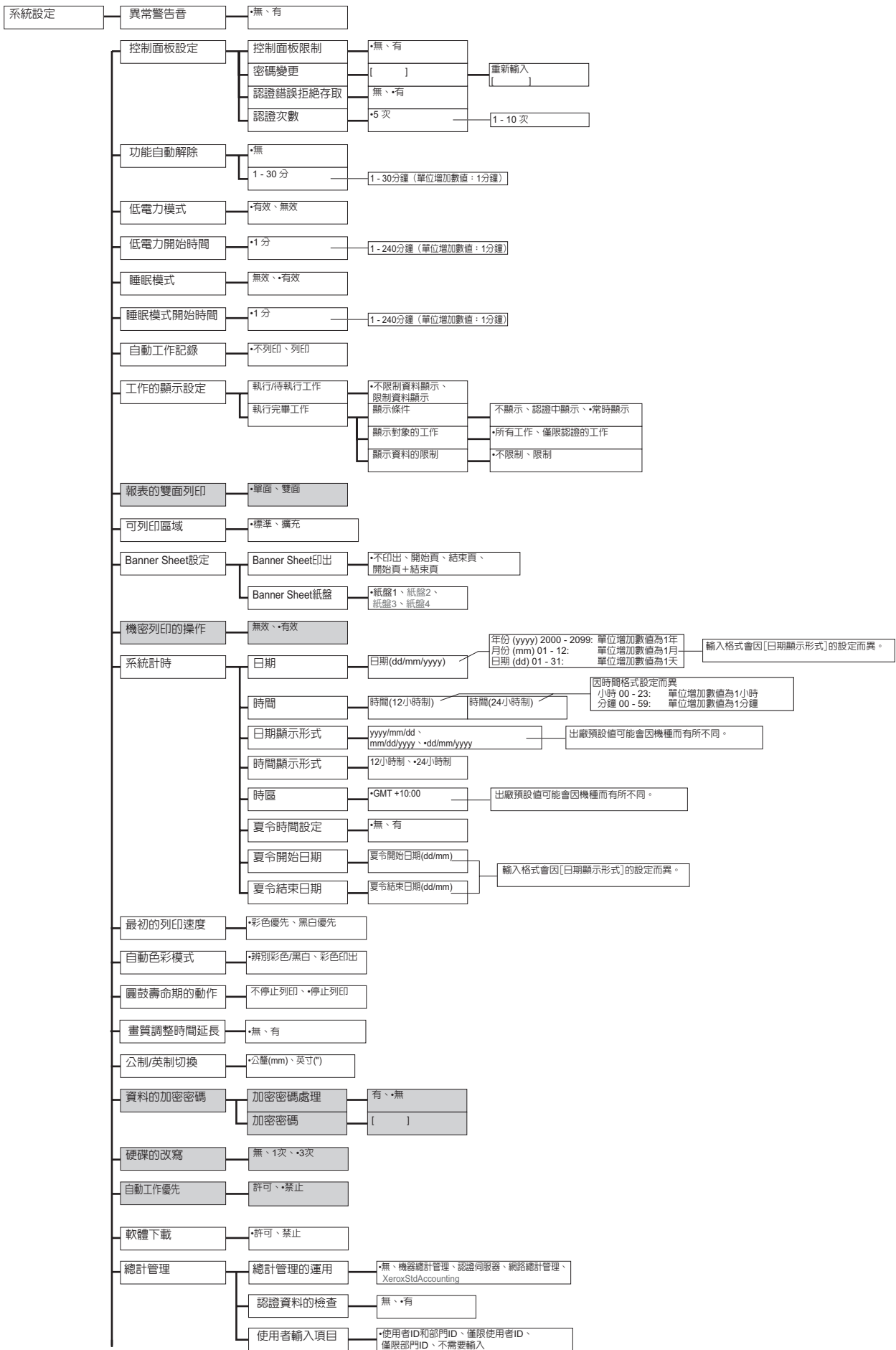

至 ★D (下頁)

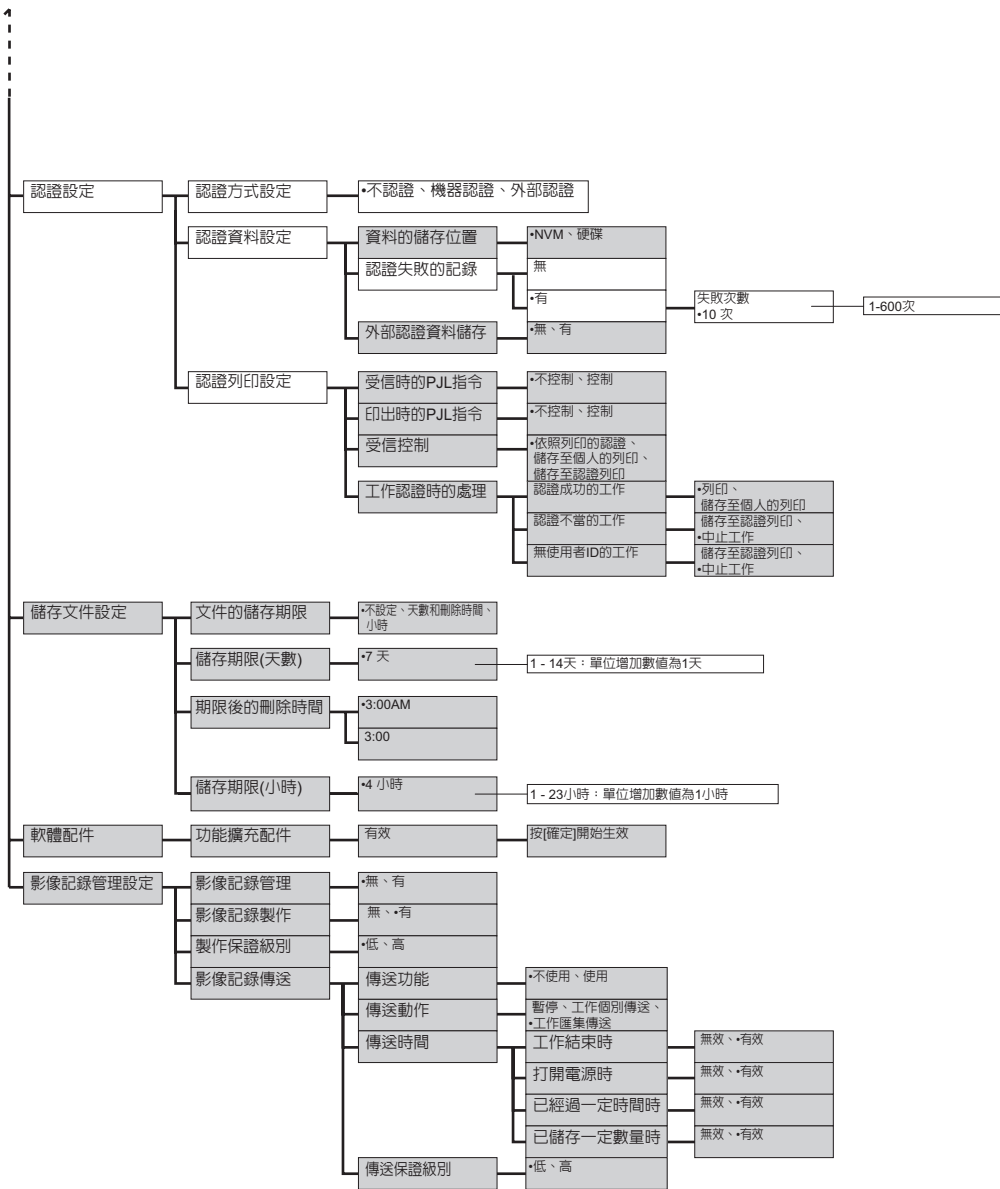

★E

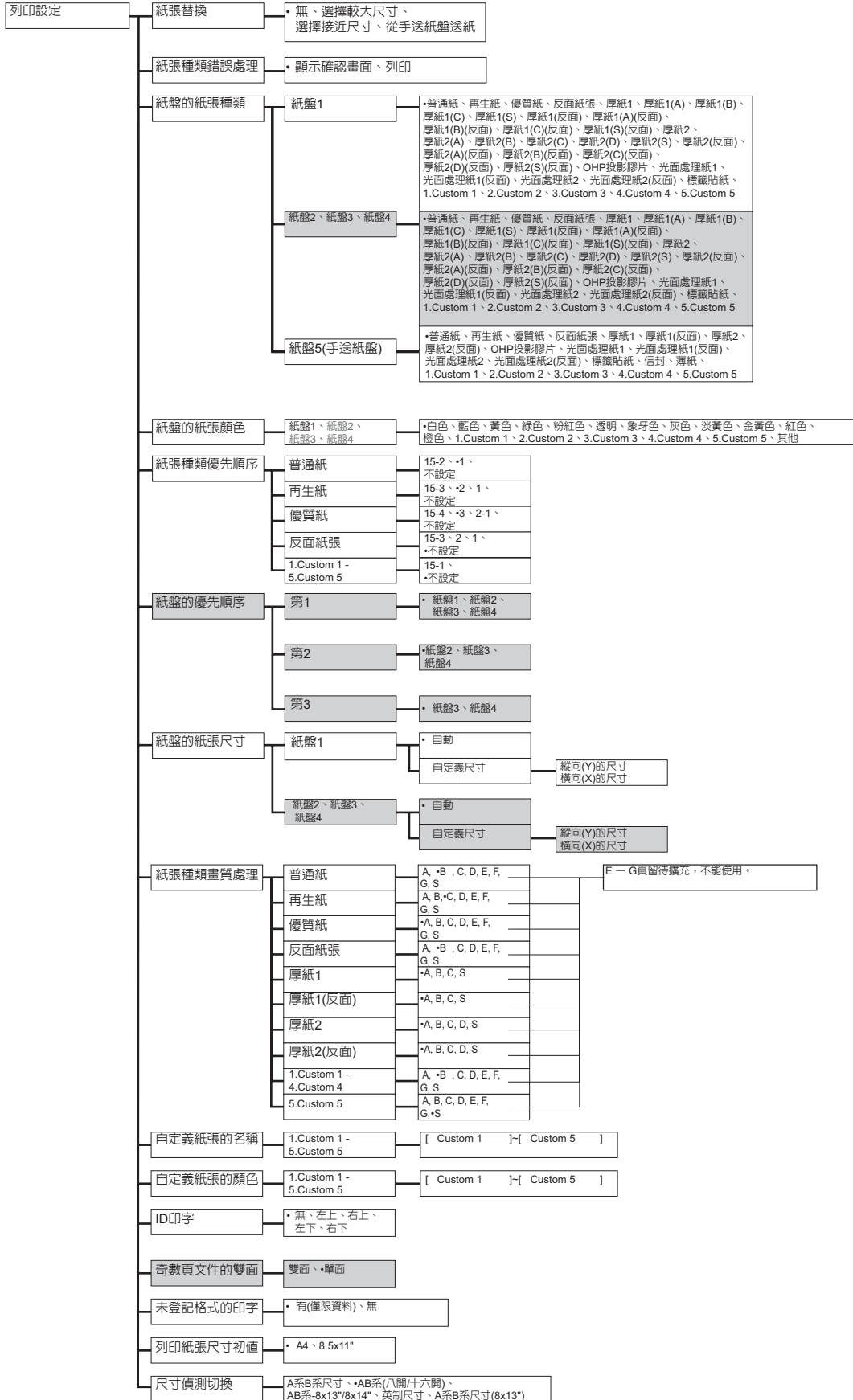

★F

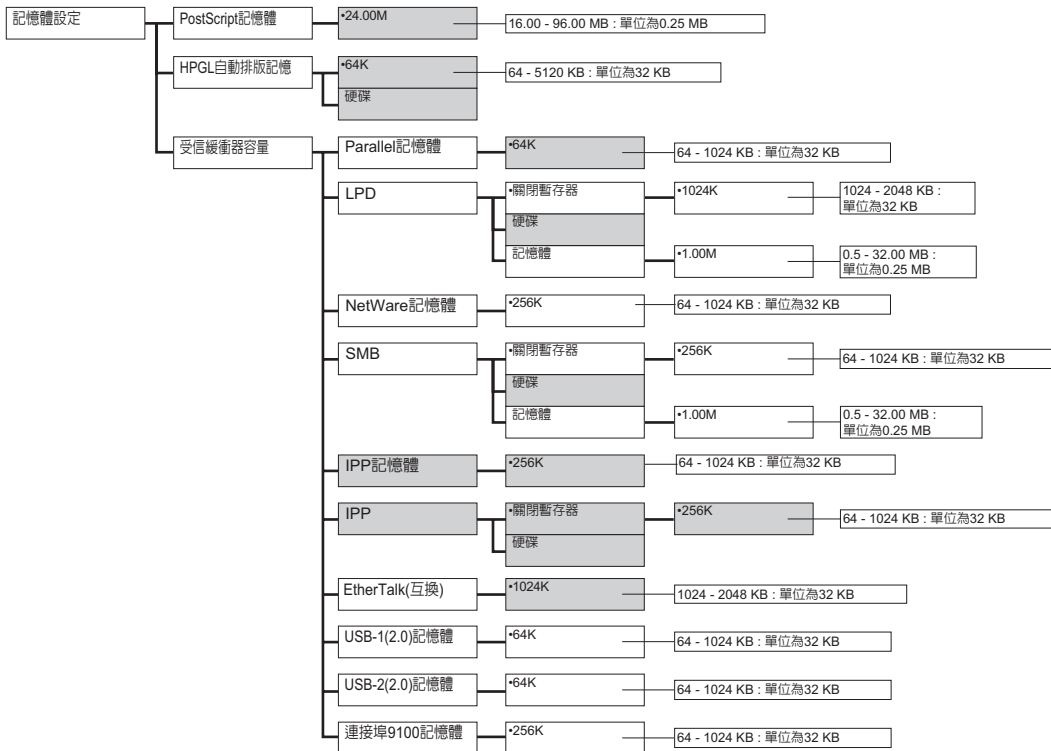

★G



★H

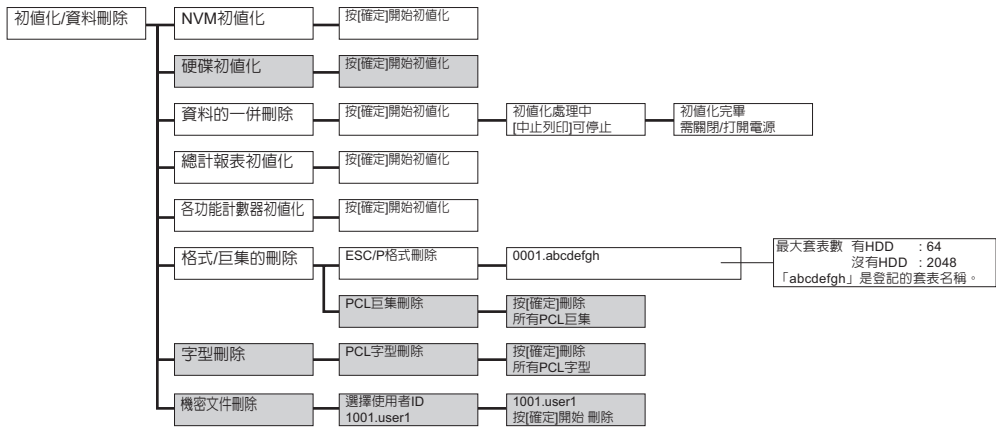

列印畫面

<機密列印/樣本列印> 鍵

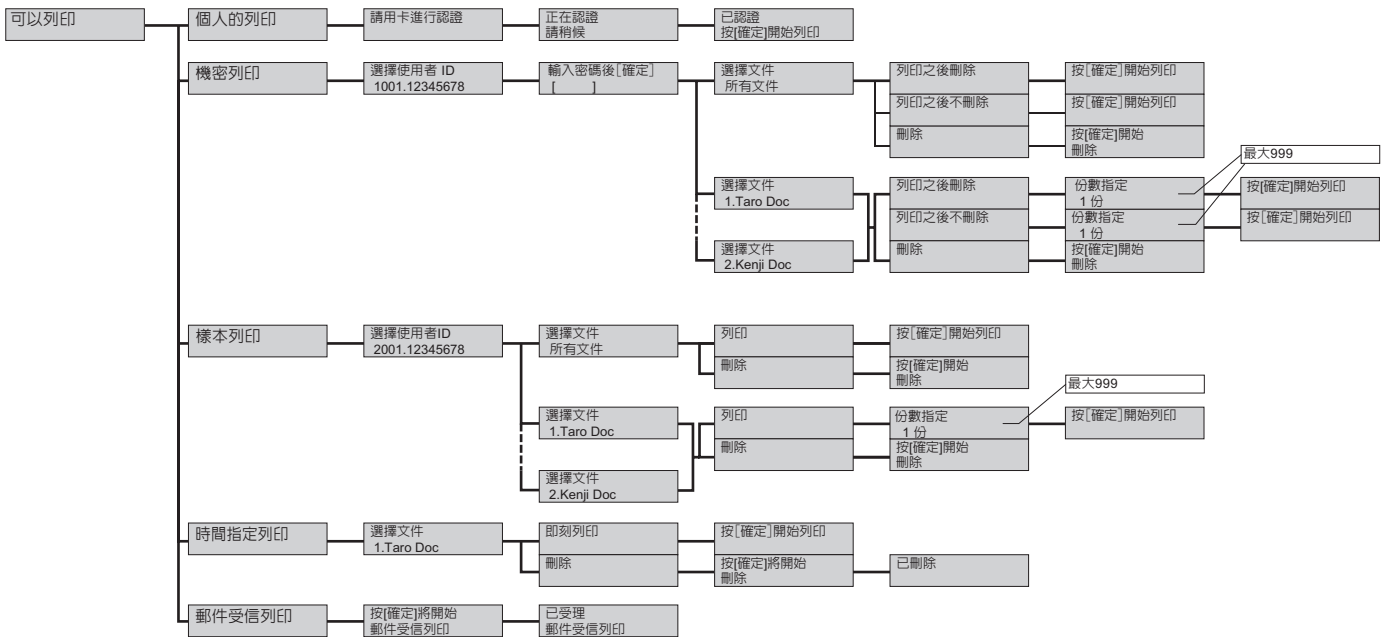

消耗品畫面

<▼> + <確定> 鍵

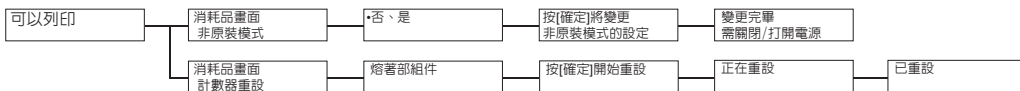



DocuPrint C2255 操作説明書

Fuji Xerox Co., Ltd.

ME4197T2-1 (第 1 版)

2008 年 3 月

©2008 by Fuji Xerox Co., Ltd. 版權所有