

## 液晶电视接收机

### 使用说明书

入门

使用您的 BRAVIA 电视机

网络安装

附加信息

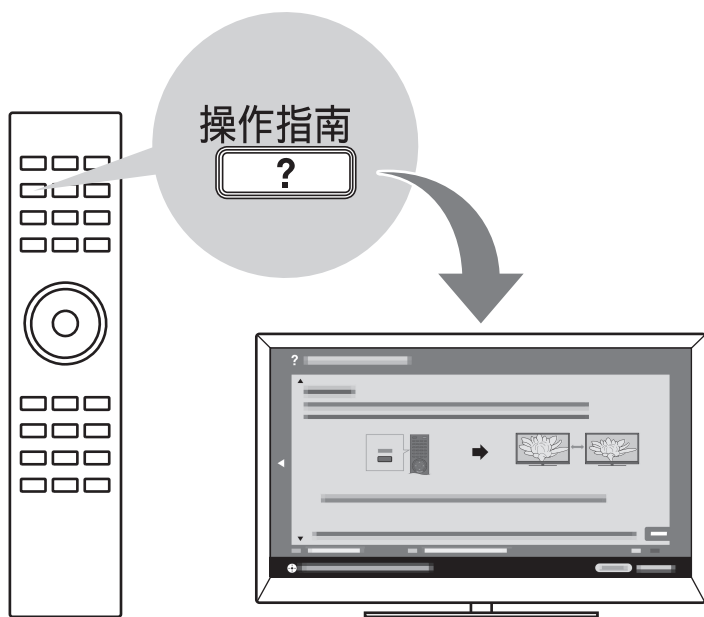

# BRAVIA

⚠ 使用本电视机之前，请先仔细阅读此使用说明书并将之妥善保存以备日后参考。

## 导言

感谢您选购 Sony 产品。



- 除非另有说明，本说明书中使用的插图取自 KDL-40EX520 系列。
- 除非另有说明，本说明书中使用的遥控器插图取自 RM-SD011 系列。

## 商标信息

HDMI、HDMI 标志和 High-Definition Multimedia Interface 是 HDMI Licensing LLC 的商标或注册商标。

DLNA® 及 DLNA CERTIFIED® 是 Digital Living Network Alliance 的商标和 / 或服务商标。

由 Dolby Laboratories 授权制造。杜比、Dolby 和双 D 标志是 Dolby Laboratories 的商标。

“BRAVIA”和 BRAVIA 是 Sony Corporation 的商标。

TrackID 是 Sony Ericsson Mobile Communications AB 的商标或注册商标。

音乐和视频识别技术及相关数据由 Gracenote® 提供。Gracenote 是音乐识别技术和相关内容公认的行业标准。有关详细信息，请访问 [www.gracenote.com](http://www.gracenote.com)。

来自 Gracenote, Inc. 的 CD、DVD、Blu-ray Disc 和音乐及视频相关数据，都具有 Gracenote© 2000- 现在的版权。Gracenote 软件，具有 Gracenote© 2000- 现今的版权。Gracenote 所拥有的一个或以上的专利应用于本产品和服务。有关可适用 Gracenote 专利的非详尽列表，参见 Gracenote 网站。Gracenote、CDDB、MusicID、MediaVOCs、Gracenote 标志和标识、以及 “Powered by Gracenote” 标志是 Gracenote 在美国和 / 或其他国家 / 地区的注册商标或商标。



## 关于需连接网络使用的相关功能（以下称“这些功能”）的说明

- 您同意遵守有关使用这些功能的所有条款和条件（包括但不限于第三方内容提供商的网站及其内容中提示的条款和条件）。
- 您使用这些功能还将受制于您网络供应商的服务及其条款，以及您的网络环境。
- Sony 对于这些功能中存储的第三方内容提供商的任何内容不承担任何责任。
- Sony 可随时临时或永久添加、更改、停止、移除或暂停这些功能，而无需另行通知与承担责任。
- 一旦使用这些功能，即表示您同意遵守上述条款和条件。

## 识别标签的位置

铭牌标签（含型号和规格信息）位于电视机背面（根据适用的安全规定）。

## 预先注意事项

### 观赏电视

- 有些人在观看 3D 视频图像或玩立体 3D 游戏时可能会感到不适（如眼睛疲劳、困乏、恶心等）。Sony 建议所有观众在观看 3D 视频图像或玩立体 3D 游戏时定期休息。休息所需的长度和频率因人而异。务必自行决定最有效方式。如果您感到有任何不适，应停止观看 3D 视频图像或玩立体 3D 游戏，直至不适感消失，必要时请就医。您还应浏览 (i) 与本电视机一起使用的任何其他设备或媒体的使用说明书以及 (ii) 我们的网站 (<http://www.sony.com.cn>) 以获取最新信息。儿童（尤其是六岁以下的儿童）的视力仍处于发育时期。在允许儿童观看 3D 视频图像或玩立体 3D 游戏之前，请咨询医生（如儿科或眼科医生）。成人应监督儿童确保遵守上述建议。
- 请勿在火源附近，或高温的地方（例如，直射阳光下或阳光照射的车内）使用、存放或搁置 3D 眼镜或电池。
- 当使用模拟 3D 功能时请注意，由于电视机进行了转换，显示的图像已从原始图像发生了改变。
- 请在适当光线条件下观赏电视，因为在光线不足的房间观赏液晶电视会损害您的视力，而且长时间持续观赏电视也可能损害您的视力。
- 使用耳机时，请调节音量以避免过高的音量损坏您的听力。

### LCD 屏幕

- 虽然 LCD 屏幕采用最精密技术制造且 99.99% 以上的像素有效，然而在 LCD 屏幕上还是经常会出现暗点或亮点（红色、蓝色或绿色）。这是 LCD 屏幕的结构特性，并不是故障。
- 请勿按压或刮前面滤光镜或在电视机顶部放置物件。这可能会导致图像变形或 LCD 屏幕损坏。
- 若在寒冷的地方使用电视机，图像会有一些模糊或变暗。这是正常现象。电视机的温度升高之后这个现象便会消失。
- 当一直显示静像时可能会产生残影。这个现象应该在一会儿之后便会消失。
- 使用电视机时屏幕与机箱会变热。这是正常现象。
- LCD 屏幕含有少量液晶体。本电视机中使用的某些荧光灯管也含有水银。进行废弃处理时，请遵照当地的法令和法规。

## 产品中有毒有害物质或元素的名称及含量

部件名称	有毒有害物质或元素					
	铅 (Pb)	汞 (Hg)	镉 (Cd)	六价铬 (Cr <sup>6+</sup> )	多溴联苯 (PBB)	多溴二苯醚 (PBDE)
实装基板	×	○	○	○	○	○
液晶屏	○	×	○	○	○	○
壳体	×	○	○	○	○	○
扬声器	×	○	○	○	○	○
附属品	×	○	○	○	○	○

○ 表示该有毒有害物质在该部件所有均质材料中的含量均在 SJ/T11363-2006 标准规定的限量要求以下。

× 表示该有毒有害物质至少在该部件的某一均质材料中的含量超出 SJ/T11363-2006 标准规定的限量要求。

## 使用和清洁电视机的屏幕表面 / 机壳

请务必在清洁液晶电视之前，先将连接至液晶电视的交流电源线从交流电源插座上拔下。

为了避免机体材料变质或屏幕涂层腐蚀，请遵照下列预先注意事项。

- 若要清除屏幕表面 / 机壳上的灰尘，请用柔软布料擦拭。如果还是有灰尘，请使用已稀释的温和清洁剂沾湿的软布来擦拭。
- 切勿将水或清洁剂直接喷在电视机上。否则液体可能滴落在屏幕的底部或外部部件上，并可能导致故障。
- 切勿使用任何类型的磨砂垫、碱性 / 酸性清洁剂、擦洗粉或易挥发溶剂，如酒精、苯、稀释剂或杀虫剂。使用上述材料或与橡胶或乙烯基物品长时间接触可能会造成屏幕表面和机壳材料的损坏。
- 建议您定期对通风口进行吸尘，以确保通风正常。
- 当调整电视机角度时，请慢慢地移动电视机以防止电视机从桌面型底座移动或滑落。

## 选购装置

请将会产生电磁辐射的选购附件或任何装置远离电视机。否则可能会造成图像扭曲和 / 或噪声。

### (关于操作遥控器的注意事项)

#### 注意

- 按照正确的极性装入电池。
- 请勿同时使用不同类型的电池，或新旧电池混合使用。
- 请以不污染环境的方法处理电池。某些地区可能规定了电池的处理方法。请咨询当地政府。
- 小心使用遥控器。请勿掉落或踩踏遥控器，或将任何液体溅到遥控器上。
- 请勿将遥控器放在靠近热源、受阳光直射的地方，或者放在潮湿的房间里。

# 目录

## 入门

检查附件.....	6
将电池插入遥控器.....	6
1: 安装台式底座.....	7
2: 调节电视的视角.....	8
3: 连接天线 / 电缆 / 录像机.....	8
4: 连接音频 / 视频设备.....	10
5: 避免电视机倾倒.....	10
6: 整理交流电源线 / 捆绑电缆.....	11
7: 进行初始设定.....	11

## 使用您的 BRAVIA 电视机

观看电视.....	12
选择各项功能和设定（主菜单）.....	14
显示使用说明书（操作指南）.....	16

## 网络安装

准备有线网络.....	18
准备无线 LAN.....	18
安装网络连接.....	19
如果您无法连接网络.....	20
调节服务器显示设定.....	20

## 附加信息

故障排除.....	21
规格.....	22
安全信息.....	25

安装了您的 BRAVIA 电视机及从本使用说明书学习基本的操作后，请参阅内置说明书（操作指南）有关更多的功能的说明以享用您的电视机。

此电视机备有内置使用说明书（操作指南）。

要读取操作指南，按遥控器上的**操作指南**然后选择项目。详情请参阅本说明书的第 16 页。操作指南的内容视型号 / 区域 / 地区而有所不同。

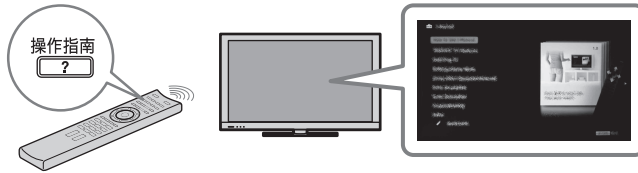

## 操作指南的内容

### 如何使用操作指南

#### “BRAVIA” TV 特点

- 3D 功能
- 状态感应器
- “BRAVIA”网络视频
- 无线 LAN 就绪
- 备有“HDMI 控制”的“BRAVIA” Sync
- 曲目编号 / 音乐搜索

### 观看电视

- 3D 功能
- 数字电子节目指南
- 收藏夹
- 屏显模式
- 图像模式
- 照片 / 音乐 / 视频文件
- 双画面 (PIP)
- 双画面 (P&P)
- NVOD/MF

### 设定 / 主菜单

- 关于主菜单
- 设定
- 显示
- 声音设定
- 系统设定
- 操作指南
- 数字设定
- 模拟设定
- 外接输入
- 网络
- 产品支持

### 使用其他装置 / 网络

- 录像机 / DVD 播放机
- 音响系统
- USB 设备 (例如数字照相机)
- 数码相框
- HDMI 装置
- 网络 / 无线 LAN
- 家庭网络
- PC

### 各部件说明

- 遥控器
- 电视机控制和指示灯
- 端子

### 故障排除

### 索引

### 书签

## 检查附件

遥控器 (1)

AAA 尺寸电池 (R3 类型) (2)

台式底座 (1) \*<sup>1</sup>

台式底座的定位螺丝 (M5 × 16) (3)

(KDL-24EX520 除外)

台式底座的定位螺丝 (M4 × 12) (2)

(仅限 KDL-24EX520)

台式底座的装配螺丝 (M6 × 14) (4)

(仅限 KDL-55/46EX720/KDL-46CX520/  
KDL-46EX520)

台式底座的装配螺丝 (M6 × 14) (3)

(仅限 KDL-40EX720/KDL-40/32CX520/  
KDL-40/32EX520/KDL-32EX420)

台式底座的装配螺丝 (M4 × 12) (2)

(仅限 KDL-24EX520)

六角扳手 (1)

(KDL-24EX520 除外)

使用说明书 (本说明书) 及其他文件

\*<sup>1</sup> 可使用附送的装配螺丝装配台式底座。请参阅附送的台式底座说明装配底座。

## 将电池插入遥控器

► KDL-55/46/40EX720

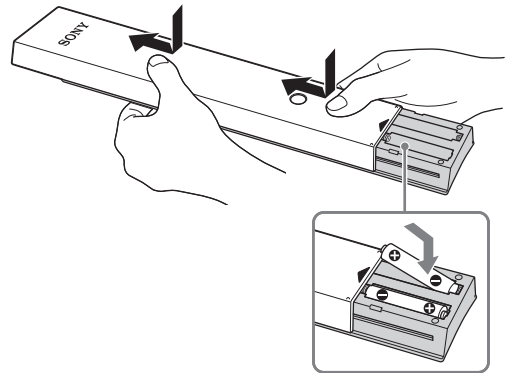

- 1 移除保护膜。
- 2 按下盖子并向上滑动。

► KDL-46/40/32/24EX520, KDL-46/40/32CX520, KDL-32EX420

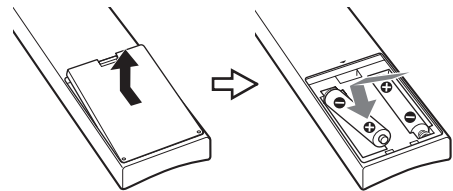

- 1 移除保护膜。
- 2 推及提起以将它打开。

## 1: 安装台式底座

- 1 请参阅所提供的台式底座附页以适当地安装。
- 2 将电视机放置在台式底座上。

### ► KDL-24EX520 除外

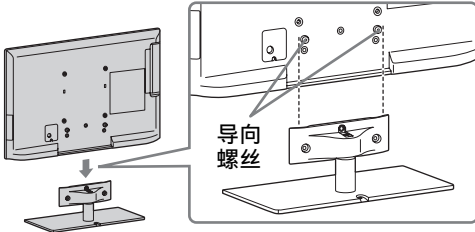

- 从上方对准电视机，将电视机滑动直至看不到导向螺丝。

### ► KDL-24EX520

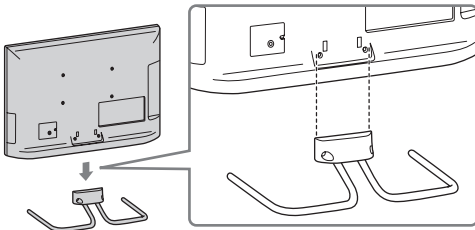

- 3 用所提供的螺丝按照箭头标记  所指示的螺丝孔将电视机固定在台式底座上。

### ► KDL-24EX520 除外

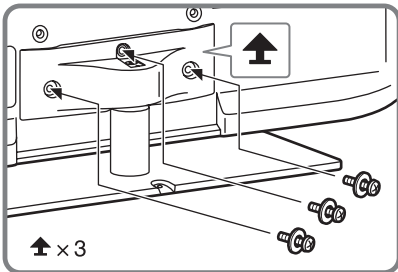

### ► KDL-24EX520

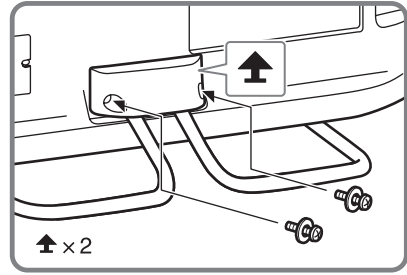

- 如果使用电动螺丝刀，设定转矩至大约 15 kgf · cm {1.5 N · m}。

## 从电视机上拆下台式底座

要从电视机拆下台式底座，拆除在步骤 3 安装的螺丝 。



- 除非要把电视机安装在墙上以外，否则不要拆下台式底座。
- 从电视机拆除台式底座时，将显示器面朝下放在平稳及大过电视机的工作表面。
- 为避免损坏液晶屏幕显示器的表面，务必在工作表面放软布。
- 关于支架安装，请参阅随挂壁式支架附带的使用手册。安装此电视机需具备专门技能，特别是在鉴定墙壁支撑电视机重量的坚硬度。**为保护产品和安全理由，Sony 强烈建议您采用特别设计用于您电视机的挂壁式支架型号。而且应该由 Sony 经销商或授权承包商进行墙上安装电视机。**

## 2: 调节电视的视角

此电视机可在所示的角度内调节。

### 角度调节 (旋转) (24EX520 除外)



- 调节角度时，用手扶着底座以避免底座滑脱或倾倒。

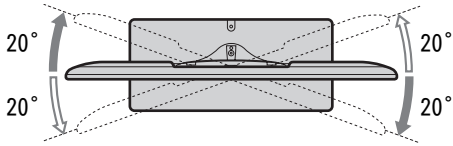

### 角度调节 (倾斜) (KDL-46/40/32CX520 除外)



- 调整角度时，小心别让您的手指夹在电视机和底座之间。

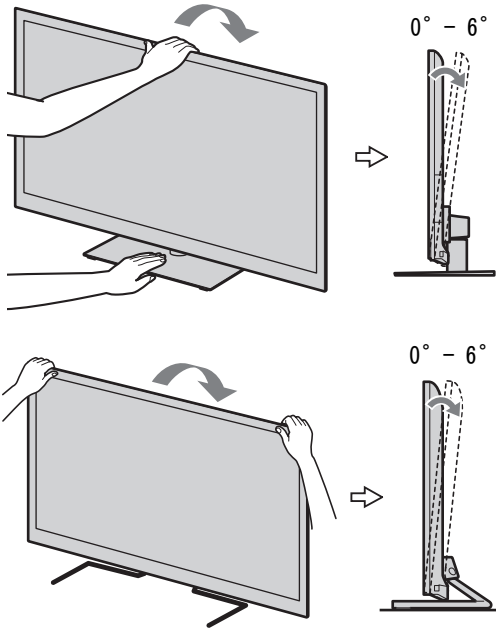

- 确保在电视机之前没有任何物体。

红外感应器

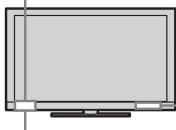

状态感应器

3D Sync 传输器 (适用于  
KDL-55/46/40EX720)

- 切勿将状态感应器接触直射阳光或其他强光以避免发生故障。

## 3: 连接天线 / 电缆 / 录像机



- 使用厚度不超过 14 mm 的天线电缆连接器。

### 连接天线 / 电缆

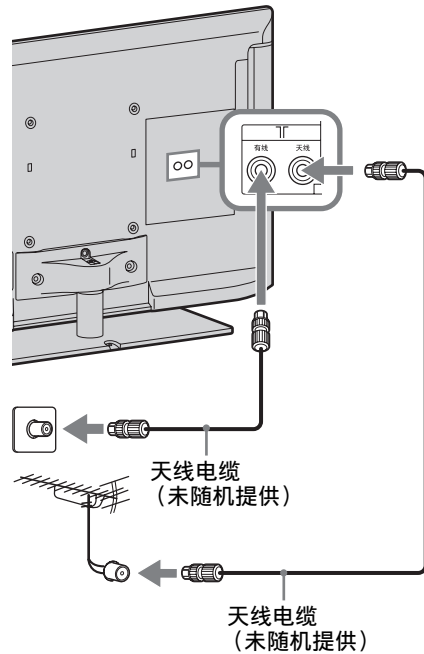



## 连接机顶盒 / 录像机（例如 DVD 刻录机）和 HDMI

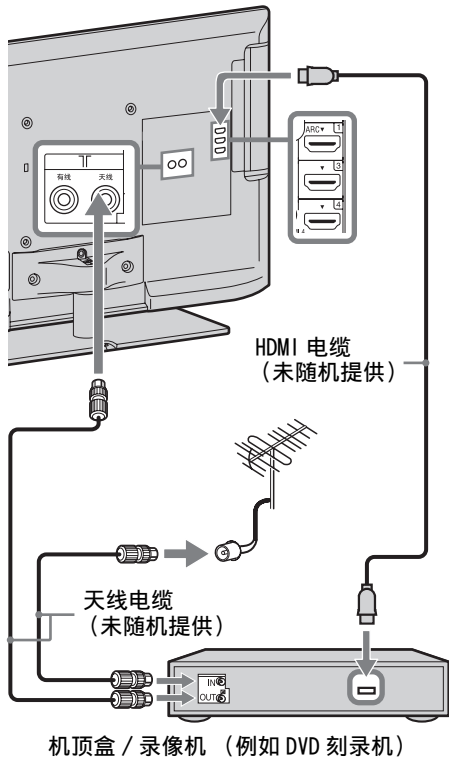

## 连接天线 / 电缆和录像机

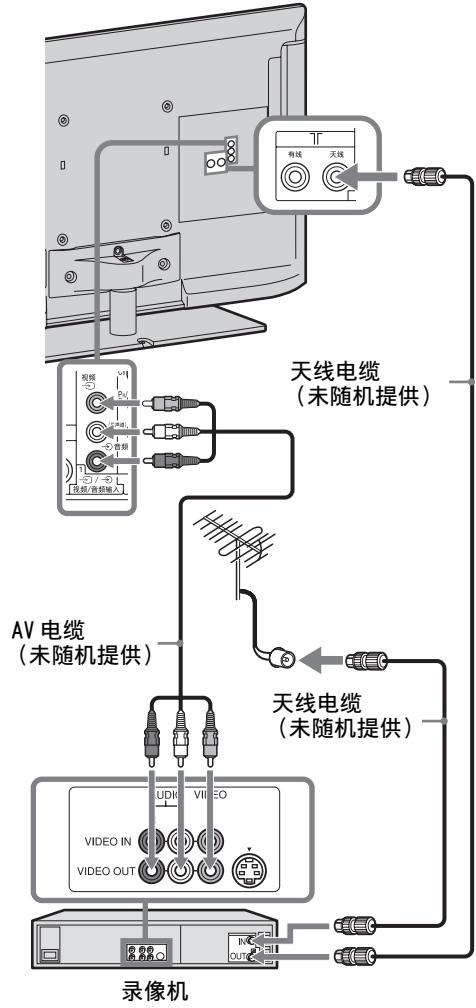

## 4: 连接音频 / 视频设备

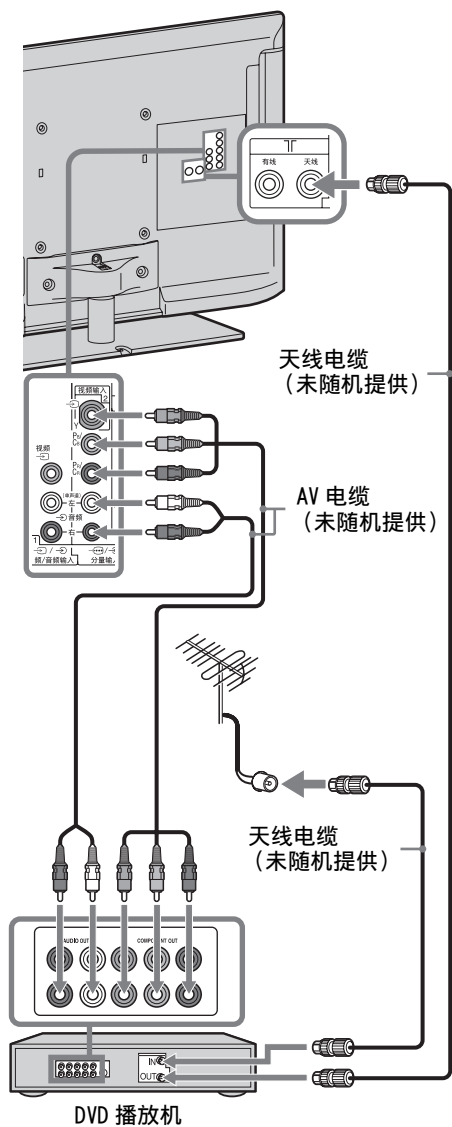

## 5: 避免电视机倾倒

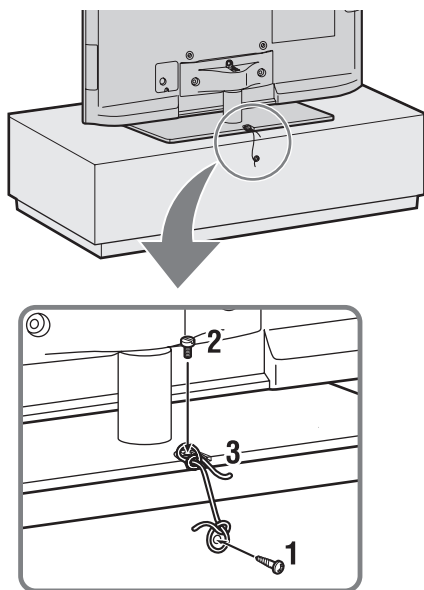

- 1 将木螺丝\* (直径 4 mm, 未随机提供) 安装到电视机底座。
- 2 将固定螺丝\* (M4 × 10, 未随机提供) 安装到电视机的螺丝孔内。
- 3 用结实的绳索 (未随机提供) 系紧木螺丝和固定螺丝。

\* LCD-TV 固定用螺丝套件 (另售)



- 请将电视机牢固地放置在平稳的水平面上, 如放置在不平稳处, 可能会因电视机倾倒、掉落而造成人身伤害。
- 为了安全起见, 推荐如图所示的固定方法。关于固定用的部品, 建议购买市场所售或 SONY 另售的 LCD-TV 固定用套件 (有偿)。如有需要请联系索尼客户服务中心获取帮助。具体请参照《售后服务网络地址》(随附附页)。

## 6: 整理交流电源线 / 捆绑电缆

### ► KDL-46/40/32CX520

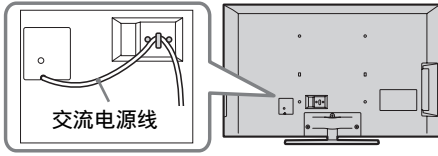

### ► KDL-46/40/32CX520 除外



- 捆绑电缆前，从交流盖子上拆除电缆夹（参照步骤 1 和 2）。重新使用电缆夹（参照步骤 3）以捆绑其他电缆（参照步骤 4）。
- 请勿将交流电源线与其它电缆线绑扎在一起。

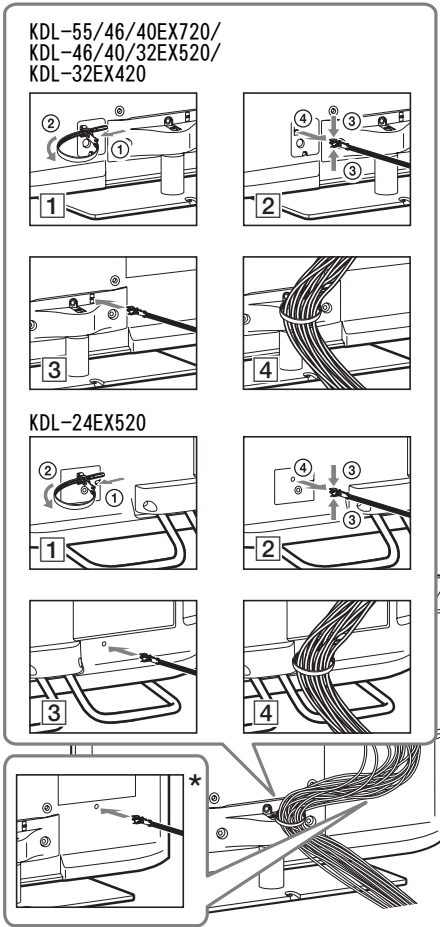

\* 安装在墙上时，将电缆固定夹附在端子下。

## 7: 进行初始设定

KDL-46/40/32CX520 除外

仅限 KDL-46/  
40/32CX520

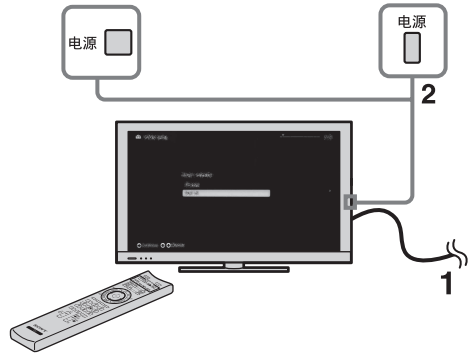

1 将电视机连接到交流电源插座。

2 按电视机上的**电源**。

当您首次打开电视机时，画面上将出现语言菜单。



- 当您首次打开电视机，电视机需要进行一些内部处理以优化后，您才可执行初始设置。那时将不会有图像和声音，而且在电视机前的定时器指示灯闪烁橙色约 40 秒。切勿在此过程进行关闭电视机。

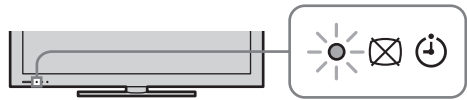

3



按照屏幕上的指示操作。

**频道排序：**改变电视机中存储的模拟频道顺序。

1 按  $\uparrow/\downarrow$  选择您想要移动到新位置的频道，然后按  $\oplus$ 。

2 按  $\uparrow/\downarrow$  选择该频道用的新位置，然后按  $\oplus$ 。



- 您也可以手动调谐频道。

# 使用您的 BRAVIA 电视机

## 观看电视

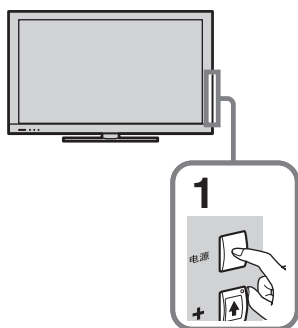

**1 打开电视机。**  
按电视机上的**电源**打开电视机。

**2 选择模式。**

数字/模拟  

**3 选择电视频道。**

频道  

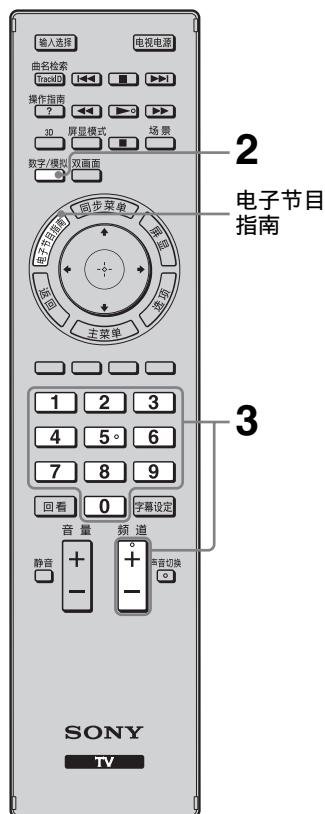
### 若要使用数字电子节目指南

在数字模式中按**电子节目指南**将显示节目指南。



使用 **0-9** 选择数字频道。对于 10 及以上的频道号码，快速地按下一个数字。



- 遥控器的数字 **5**，**▶**，**频道 +** 和 **音频** 按钮上各有一个触点。操作电视机时请使用这些触点作为参照。

## 遥控器的各部件和控制

使用所提供的遥控器控制您的电视机。在此说明基本的遥控器操作。有关遥控器的所有功能的详情，按**操作指南**及参阅内置说明书（操作指南）（第 16 页）。

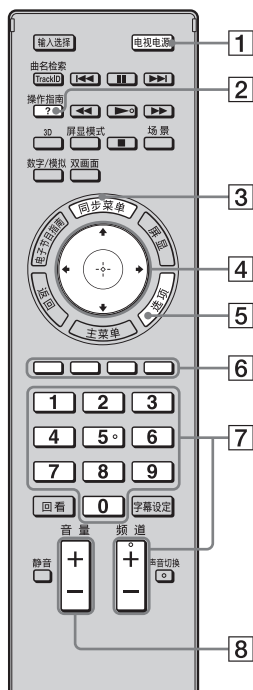

### 1 电视电源

按此按钮以从待机模式打开和关闭电视机。

### 2 操作指南

显示内置使用说明书（操作指南）。

### 3 同步菜单

显示 BRAVIA Sync 菜单以操作连接至电视机的 BRAVIA Sync 兼容装置。

### 4 $\leftarrow/\rightarrow/\leftarrow/\rightarrow/\oplus$

移动屏幕上的光标，并确认项目。

### 5 选项

显示便捷功能和快捷菜单列表。菜单项目视当前输入和 / 或内容而不同。

### 6 彩色按钮

当彩色按钮有效时，操作指南出现于屏幕上。

### 7 频道 +/- 数字按钮

在电视模式选择频道。

### 8 音量 +/-

调节音量。

适用于 KDL-55/46/40EX720

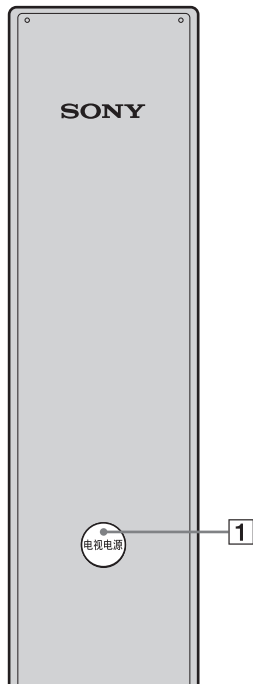

遥控器后盖

## 选择各项功能和设定（主菜单）

您可从主菜单选择所有功能。  
请参阅第 15 页的主菜单图。

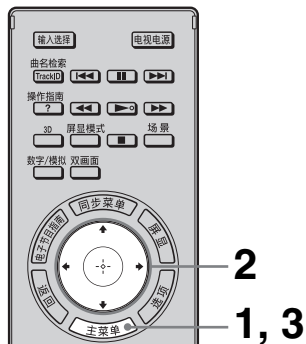

### 1 按下主菜单。



### 2 按 $\uparrow/\downarrow/\leftarrow/\rightarrow/\oplus$ 选择项目。

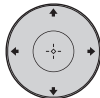

若要选择主菜单内的项目（例如选择“设定”）

#### ① 按 $\leftarrow/\rightarrow$ 选择“设定”。

“设定”的内容在右方显示。

#### ② 按 $\uparrow/\downarrow$ 选择“显示”。

#### ③ 按 $\oplus$ 启动该菜单。

根据屏幕上的指示，按  $\uparrow/\downarrow/\leftarrow/\rightarrow$  选择项目，  
然后按  $\oplus$  确认。



### 3 按下主菜单以退出。

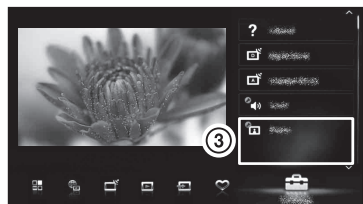

## 主菜单图

按遥控器上的**主菜单**之后，以下图标显示为类别。有效的类别视您的电视机型号、区域、国家和广播情形而定。

	<b>电视</b>	您可选择一系列的电视频道或节目指南。
	<b>多媒体</b>	您可通过 USB 设备或网络，包括享受照片 / 音乐 / 视频文件的内容。
	<b>输入选择</b>	您可选择连接至电视机的装置。
	<b>收藏夹 / 历史</b>	提供快速存取至您经常使用和最近查看的项目，例如电视频道、外接输入或您的媒体文件。
	<b>设定</b>	包含所有必需的配置以定制您的电视机设定。
	<b>插件</b>	提供存取至“插件”。
	<b>应用程序</b>	您可享受各种应用程序例如“音乐搜索”，“互联网浏览器”等。
	<b>Qriocity</b>	提供使用至“Qriocity”网络服务。
	<b>互联网内容</b>	您可享受网络内容服务。
	<b>推荐频道</b>	根据您的观赏史，建议您可能喜欢的节目。

# 显示使用说明书（操作指南）

使用说明书内置于 BRAVIA 电视机中，可显示在屏幕上。

若要了解更多电视机的功能，您可触摸按钮进入操作指南。

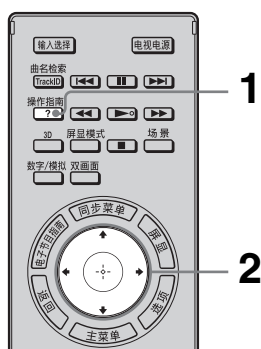

## 1 按下操作指南。



## 2 按 $\uparrow/\downarrow/\leftarrow/\rightarrow/+$ 选择项目。

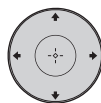

### 若要在操作指南选择项目

- ① 按  $\uparrow/\downarrow$  选择项目。  
该项目的内容在右方显示为第二层。
- ② 按  $\rightarrow$  移动到第二层。
- ③ 按  $\uparrow/\downarrow$  从第二层选择项目。  
该项目的摘要在右方显示。  
若有第三层，重复此步骤以显示该项目的摘要。
- ④ 按  $\rightarrow$  选择项目。  
内容显示。

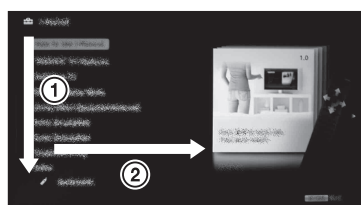



## 操作指南屏幕的说明

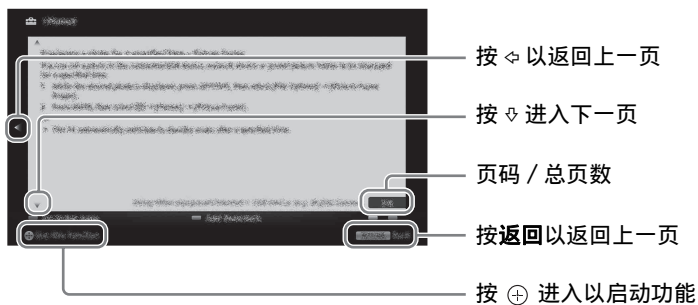

## 若要使用书签

操作指南有书签功能。依照屏幕底部的指示，可用彩色按钮标签页面。要存取您的注册书签，进入操作指南的首页，然后选择“书签”。

## 若要记住最后显示的页面

操作指南记住最后显示的页面。在操作指南屏幕时，按**操作指南**返回电视屏幕。如果您再按**操作指南**您最后一次看到的信息显示。欲从操作指南的首页观看，请依照屏幕上的指示返回首页，或按**主菜单**然后在主菜单内“设定”选择“操作指南”。

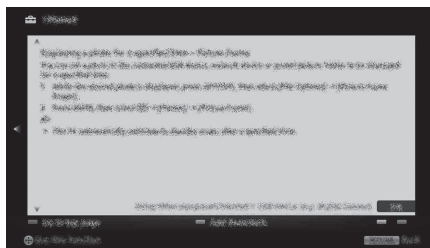

- 最后的页面的记忆会自动初始化当您转换电视机以至待机模式。

# 网络安装

当您连接本电视机至网络，您可享用多项功能：显示照片并出示在地图上的地点，享受网络视频等等。请参阅操作指南有关该功能的详情。



- 您需与网络服务供应商签订合同以连接网络。
- 您需另行购买具有 GPS 功能的数码照相机或 GPS 相关设备，以实现照片地图显示功能。

## 准备有线网络

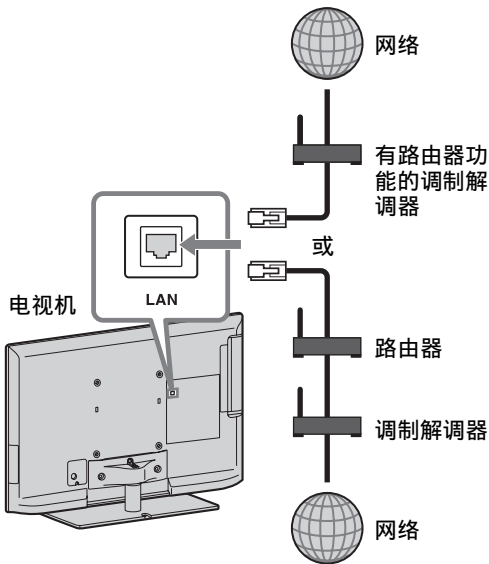

- 对于 LAN 连接，请使用 Category 7 电缆（未随机提供）。

## 准备无线 LAN

无线 LAN 支持让您以 USB 无线 LAN 适配器 UWA-BR100 简易地存取网络和您的家庭网络（截至 2010 年 1 月）。将 USB 无线 LAN 适配器插入您的电视机 USB 端口，您即可简易地建立无线网络。安装电视机的无线 LAN 功能之前，确保先安装无线 LAN 路由器。

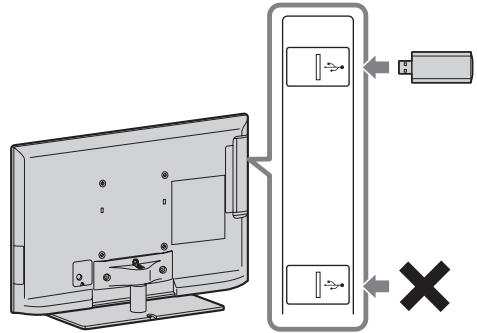

- 视您的电视机型号而定，USB 无线 LAN 适配器是选购附件。

## 安装网络连接

使用网络功能，您可连接电视机至网络。安装程序视网络和 LAN 路由器的类型而不同。安装网络连接前，确保先安装 LAN 路由器。使用以下图表检查您的无线 LAN 环境。

### 无线 LAN

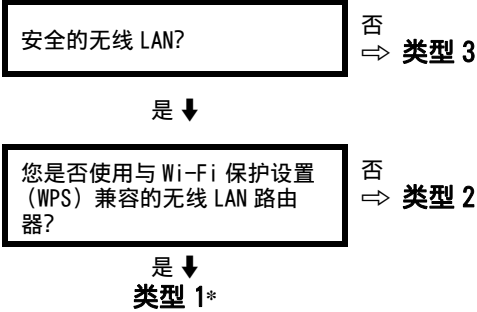

### 有线 LAN → 类型 4

\* 如果您的路由器有自动设定按钮（例如 Air Station One-Touch Secure System (AOSS)，类型 1 是比较简易的安装。大多数最新的路由器有此功能。检查您的路由器。

**类型 1:** 依照“有 Wi-Fi 保护设置 (WPS) 的安全网络”的配置。

**类型 2:** 依照“无 Wi-Fi 保护设置 (WPS) 的安全网络”的配置。

**类型 3:** 依照“不安全网络与任何类型的无线 LAN 路由器”的配置。

**类型 4:** 依照“有线网络安装”的配置。

## 类型 1: 有 Wi-Fi 保护设置 (WPS) 的安全网络

WPS 标准使无线家庭网络的安全就如按无线 LAN 路由器上的 WPS 按钮般的直接。安装无线 LAN 之前，先检查路由器上的 WPS 按钮的位置并查证如何使用。

为了确保安全，“WPS (PIN 密码)”提供 PIN 代码予您的路由器。PIN 代码在您每次选择“WPS (PIN 密码)”时更新。

**1** 按**主菜单**，然后选择  > “网络” > “网络设定”。

**2** 选择“无线设定”。

**3** 对于按钮方式，选择“WPS (按钮)”而 PIN 方式则选择“WPS (PIN 密码)”。



- WPS 的按钮名称视路由器而不同（例如 AOSS 按钮）。

**4** 按照安装屏幕上的指示操作。

## 类型 2: 无 Wi-Fi 保护设置 (WPS) 的安全网络

若要安装无线 LAN，需要 SSID（无线网络名称）和安全密码（WEP 或 WPA 密码）。如果您不知道该名称和密码，请参考您的路由器的使用说明书。

**1** 按**主菜单**，然后选择  > “网络” > “网络设定”。

**2** 选择“无线设定”。

**3** 选择“扫描”，然后从所搜索的无线网络列表选择网络。

**4** 按照安装屏幕上的指示操作。



- 如果您使用 WPS 安装网络，无线 LAN 路由器的安全设定启动，任何之前在不安全状态下连接至无线 LAN 的装置将从网络被切断。在此情况下，启动被切断装置的安全设定，然后再次连接。否则，您可解除无线 LAN 路由器的安全设定，然后才在不安全的状态下连接装置至电视机。

---

## 类型 3: 不安全网络与任何类型的无线 LAN 路由器

若要安装无线 LAN，需要 SSID（无线网络名称）。

- 1 按**主菜单**，然后选择  > “网络” > “网络设定”。
- 2 选择“无线设定”。
- 3 选择“扫描”，然后从所搜索的无线网络列表选择网络。
- 4 按照安装屏幕上的指示操作。



- 无需安全密码（WEP 或 WPA 密码），因为在此程序中您无需选择任何安全方式。

---

## 类型 4: 有线网络安装

如有需要，输入您的路由器的各别字母数字值。需要设定的项目（例如 IP 地址、子网掩码、DHCP）视网络服务供应商或路由器而不同。有关详情请参阅您的服务供应商或随路由器提供的使用说明书。

- 1 按**主菜单**，然后选择  > “网络” > “网络设定”。
- 2 选择“有线设定”。
- 3 选择“自动”自动设定 IP 地址和代理服务器，或“用户设定”以手动设定。
- 4 按照安装屏幕上的指示操作。

---

## 查看网络状态

您可确认您的网络状态

- 1 按**主菜单**，然后选择  > “网络” > “网络设定”。
- 2 选择“查看网络状态”。

---

## 如果您无法连接网络

使用诊断检查网络连接失败的可能导因和设定。

- 1 按**主菜单**，然后选择  > “网络” > “网络设定”。
- 2 选择“查看网络状态”。
- 3 选择“检查连接”。  
这可能需几分钟。选择“检查连接”后，您不能取消诊断。

---

## 调节服务器显示设定

您可选择家庭网络服务器显示在主菜单。可自动在主菜单显示多达 10 个服务器。

- 1 按**主菜单**，然后选择  > “网络” > “家庭网络设定”。
- 2 选择“服务器显示设定”。
- 3 选择您要显示在主菜单的服务器，然后调节设定。

## 如果您无法连接至您的家庭网络

当无法连接至您的家庭网络时，电视机检测是否正确识别服务器。如果诊断结果显示失败，请检查可能的导因、网络连接和设定。

- 1 按**主菜单**，然后选择  > “网络” > “家庭网络设定”。
- 2 选择“服务器诊断”。  
服务器诊断开始。服务器诊断完毕后，诊断结果列表将显示。

## 故障排除

**当电源（待机）指示灯闪烁时，计算闪烁次数（间隔时间为三秒）。**

按电视机上的**电源**将其关闭，断开交流电源线连接，并通知您的经销商或 Sony 维修中心有关指示灯闪烁情况（闪烁次数）。

**当电源（待机）指示灯没有闪烁，检查以下制表内的项目。**

也可参阅操作指南中的“故障排除”。如果问题仍然存在，将电视机交给有资格的服务人员维修。

现象	说明 / 解决措施
没有图像（画面暗）且没有声音。	<ul style="list-style-type: none"><li>• 检查天线 / 电缆连接。</li><li>• 将电视机连接到交流电源，并按电视机上的<b>电源</b>。</li><li>• 如果<b>电源</b>（待机）指示灯点亮红色，请按<b>电视电源</b>。</li></ul>
画面上出现微小的黑点和 / 或亮点。	<ul style="list-style-type: none"><li>• 画面由像素组成。画面上有微小的黑点和 / 或亮点（像素）并不表示故障。</li></ul>
无法调谐某些节目。	<ul style="list-style-type: none"><li>• 检查天线或碟形卫星天线。</li></ul>
电视机自动关闭（电视机进入待机模式）。	<ul style="list-style-type: none"><li>• 检查“睡眠定时器”是否被激活，或确认“唤醒定时器”的“持续时间”设定。</li><li>• 检查“电视机空闲待机”是否被激活。</li></ul>
遥控器无法操作。	<ul style="list-style-type: none"><li>• 请更换电池。</li><li>• 电视机可能处于 SYNC 模式。 按<b>同步菜单</b>，选择“电视控制”，然后选择“主（菜单）”或“选项”以控制电视机。</li></ul>
已经忘记了“亲子锁”的密码。	<ul style="list-style-type: none"><li>• 在 PIN 代码中输入 9999。（始终接受 PIN 代码 9999。）</li></ul>
电视机周围温度升高。	<ul style="list-style-type: none"><li>• 长时间使用电视机时，电视机周围温度会升高。 用手触摸这些地方时可能会感觉很烫。</li></ul>

# 规格

## 产品简介

- 液晶显示屏
- 3D 数码梳状滤波器 (NTSC)
- 3D 数码梳状滤波器 (PAL)
- 3D 数码降噪
- Y、Pb/Cb、Pr/Cr 分量视频输入插孔  
(可接收高清晰度信号)
- 中国丽音立体声接收系统
- 可接收中国地面数字电视信号

















请根据您所购买的机器型号在表格内相关的型号名称下方查阅规格

型号	KDL-55EX720	KDL-46EX720 KDL-46EX520 KDL-46CX520	KDL-40EX720 KDL-40EX520 KDL-40CX520	KDL-32EX520 KDL-32EX420 KDL-32CX520	KDL-24EX520
附件	数量				
AAA 尺寸电池 (R3 类型)	2	2	2	2	2
售后服务网络地址	1	1	1	1	1
使用说明书	1	1	1	1	1
保修卡	1	1	1	1	1
遥控器	1	1	1	1	1
六角扳手	1	1	1	1	-
台式底座	1	1	1	1	1
台式底座的定位螺丝 (M5×16)	3	3	3	3	-
台式底座的定位螺丝 (M4×12)	-	-	-	-	2
台式底座的装配螺丝 (M6×14)	4	4	3	3	-
台式底座的装配螺丝 (M4×12)	-	-	-	-	2

请根据您所购买的机器型号在表格内相关的型号名称下方查阅规格

型号	KDL-55EX720 KDL-46EX720 KDL-40EX720	KDL-46EX520 KDL-40EX520 KDL-32EX520 KDL-24EX520	KDL-32EX420	KDL-46CX520 KDL-40CX520 KDL-32CX520
系统				
面板系统	LCD (液晶屏幕) 面板 (LED 背光源)			LCD (液晶屏幕) 面板

型号	KDL-55EX720	KDL-46EX720 KDL-46EX520 KDL-46CX520	KDL-40EX720 KDL-40EX520 KDL-40CX520	KDL-32EX520 KDL-32EX420 KDL-32CX520	KDL-24EX520
系统					
电视系统	模拟: D/K, I, B/G, M 数字: GB20600-2006				
彩色制式 / 视频制式	模拟: PAL, PAL60, SECAM, NTSC4.43, NTSC3.58 数字: MPEG-2 MP@ML MP@HL				
频道覆盖范围	模拟: D/K: VHF: C1 至 C12, R1 至 R12 / UHF: C13 至 C57, R21 至 R60 / CATV: S01 至 S03, S1 至 S41, Z1 至 Z39 I: UHF: B21 至 B69 / CATV: S01 至 S03, S1 至 S41 B/G: VHF: E2 至 E12 / UHF: E21 至 E69 / CATV: S01 至 S03, S1 至 S41 M: VHF: A2 至 A13 / UHF: A14 至 A79 / CATV: A-8 至 A-2, A 至 W+4, W+6 至 W+84 数字: GB20600-2006				
声音输出	9 W + 9 W (失真度为 7% 时)			8 W + 8 W (失真度为 7% 时)	

输入 / 输出插孔	
天线 / 有线	VHF/UHF 用 75 欧姆外接插孔
分量输入视频  / 视频输入  2	分量输入  : 支持格式: 1080p (50/60 Hz), 1080i (50/60 Hz), 720p (50/60 Hz), 576p, 576i, 480p, 480i  2: 视频输入
分量输入音频  / 音频输入  2	音频输入
HDMI 输入 1, 2, 3, 4 (KDL-24EX520 除外)	视频: 1080/24p/30p, 1080p (50/60 Hz), 1080i (50/60 Hz), 720/24p/30p, 720p (50/60 Hz), 576p, 576i, 480p, 480i 音频: 双声道线性 PCM: 32, 44.1 和 48 kHz, 16, 20 和 24 位, Dolby Digital  模拟音频输入 (微型插孔) (仅限于 HDMI 输入 4) ARC (Audio Return Channel) (仅限于 HDMI 输入 1) PC 输入
HDMI 输入 1, 2 (仅限 KDL-24EX520)	视频: 1080/24p/30p, 1080p (50/60 Hz), 1080i (50/60 Hz), 720/24p/30p, 720p (50/60 Hz), 576p, 576i, 480p, 480i 音频: 双声道线性 PCM: 32, 44.1 和 48 kHz, 16, 20 和 24 位  模拟音频输入 (微型插孔) (仅限于 HDMI 输入 2) ARC (Audio Return Channel) (仅限于 HDMI 输入 1) PC 输入
视频输入  1	视频输入
音频输入  1	音频输入
数字音频输出 (光纤) 	数字光纤插孔 (双声道线性 PCM Dolby Digital)
音频输出  / 耳机	音频输出 耳机插孔
PC 输入 	PC 输入 (D-sub 15 pin)  PC 音频输入 (微型插孔)
USB 	USB 端口
	CAM (有线条件接收卡) 翼缝
LAN	10BASE-T/100BASE-TX 连接器 (根据网络操作环境的不同, 连接速度可能有所不同。本电视机不保证 10BASE-T/100BASE-TX 的通信速率和通信质量。)

型号	KDL-55EX720	KDL-46EX720	KDL-46EX520	KDL-46CX520	KDL-40EX720
电源和其他					
电源要求	220 V 交流, 50 Hz				
可视图像对角线尺寸 *	138.8 厘米 (55 英寸)	116.8 厘米 (46 英寸)	116.8 厘米 (46 英寸)	116.8 厘米 (46 英寸)	101.6 厘米 (40 英寸)
显示器固有分辨率	1920 像素 (水平) × 1080 像素 (垂直)				
消耗功率	179 W	131 W	107 W	204 W	125 W
待机消耗功率 **	0.45 W 以下				

型号	KDL-55EX720	KDL-46EX720	KDL-46EX520	KDL-46CX520	KDL-40EX720
尺寸* (宽×高×深)					
含台式底座 (mm)	1269 × 799 × 315	1078 × 690 × 260	1078 × 690 × 260	1122 × 712 × 275	943 × 616 × 250
不含台式底座 (mm)	1269 × 769 × 41	1078 × 660 × 42	1078 × 660 × 42	1122 × 682 × 74	943 × 586 × 42
质量*					
含台式底座 (kg)	25.4	17.9	17.8	20.7	14.4
不含台式底座 (kg)	20.2	14.3	14.2	17.1	11.2
选购附件	USB 无线 LAN 适配器				
	3D 眼镜: TDG-BR100/TDG-BR50/ TDG-BR250/TDG-BR200		-	-	3D 眼镜: TDG-BR100/ TDG-BR50/ TDG-BR250/ TDG-BR200
	-	音箱	-	-	音箱

型号	KDL-40EX520	KDL-40CX520	KDL-32EX520	KDL-32EX420	KDL-32CX520	KDL-24EX520
<b>电源和其他</b>						
电源要求	220 V 交流, 50 Hz					
可视图像对角线尺寸*	101.6 厘米 (40 英寸)	101.6 厘米 (40 英寸)	80.1 厘米 (32 英寸)	80.0 厘米 (32 英寸)	80.1 厘米 (32 英寸)	61.0 厘米 (24 英寸)
显示器固有分辨率	1920 像素 (水平) × 1080 像素 (垂直)			1366 像素 (水平) × 768 像素 (垂直)	1920 像素 (水平) × 1080 像素 (垂直)	
消耗功率	106 W	184 W	78 W	78 W	117 W	59 W
待机消耗功率**	0.45 W 以下					
尺寸* (宽×高×深)						
含台式底座 (mm)	943 × 616 × 250	991 × 636 × 250	755 × 510 × 216	755 × 510 × 216	799 × 532 × 230	583 × 391 × 182
不含台式底座 (mm)	943 × 586 × 42	991 × 606 × 71	755 × 480 × 42	755 × 480 × 42	799 × 502 × 70	583 × 376 × 42
质量*						
含台式底座 (kg)	14.4	16.3	10.2	10.2	11.4	6.2
不含台式底座 (kg)	11.2	12.9	7.7	7.7	8.7	5.2
选购附件	USB 无线 LAN 适配器					

型号	KDL-55EX720	KDL-46EX720 KDL-46EX520 KDL-46CX520	KDL-40EX720 KDL-40EX520 KDL-40CX520	KDL-32EX520 KDL-32EX420 KDL-32CX520	KDL-24EX520
<b>产品的使用条件</b>					
环境温度	5°C - 35°C				
相对湿度	20% - 80%				
大气压力	86 kPa - 106 kPa				

\* 尺寸和质量为近似值。

\*\* 电视机完成所需的内部处理后, 达到规定的待机功率。

设计和规格如有变更, 恕不另行通知。



# 安全信息

## 安装 / 设定

根据下列指示安装及使用电视机，以避免发生火灾、触电或损坏和 / 或人身伤害。

### 安装

- 应将电视机安装在易于插拔的交流电源插座附近。
- 将电视机放置在平稳水平的表面上，以避免电视机掉落而造成人身伤害或电视机损坏。
- 仅可由有资格的服务人员执行挂壁安装。
- 为了安全起见，强烈建议您选购 Sony 推荐的挂壁式支架。具体信息请向索尼中国顾客咨询热线咨询。
- 在安装挂壁式支架时，请使用支架随附的专用固定螺丝。从挂壁式支架和电视机后盖之间的接触面到专用固定螺丝末端的长度为 8 mm ~ 12 mm。由于挂壁式支架的不同，专用固定螺丝的直径与长度会有所不同。如不使用专用固定螺丝，可能会造成电视机掉落及内部损坏。

8 mm - 12 mm

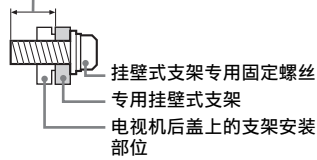

### 搬运

- 搬运电视机之前，请断开所有电缆的连接。
- 搬运大型电视机需要两个或两人以上。
- 当用手搬运电视机时，请如下图所示托住。请勿对液晶面板和屏幕边框施加压力。



KDL-24EX520

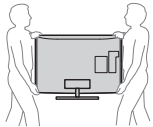

KDL-55/46/40EX720/  
KDL-46/40/32EX520/  
KDL-46/40/32CX520/  
KDL-32EX420

- 搬运电视机时，请勿使其受到摇晃或过度振动。
- 搬运电视机以进行维修或移动时，请使用原有的纸箱和包装材料进行包装。

### 通风

- 切勿覆盖通风孔或将任何物体插入机壳内。
- 如下图所示，在电视机周围留出通风空间。
- 强烈建议您使用 Sony 挂壁式支架以确保足够的空气流通。

#### 安装在墙上

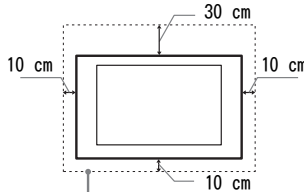

请至少在电视机周围留出此空间。

#### 安装在支架上

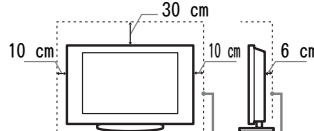

请至少在电视机周围留出此空间。

- 为了确保正确通风及防止脏物或灰尘堆积：
  - 请勿将电视机平放、上面朝下安装、向后安装或侧面安装。
  - 请勿将电视机放置于架子、地毯、床或壁橱中。
  - 请勿用布（如窗帘）或物件（如报纸等）覆盖电视机。
  - 请勿如下图所示安装电视机。

#### 阻碍空气流动。

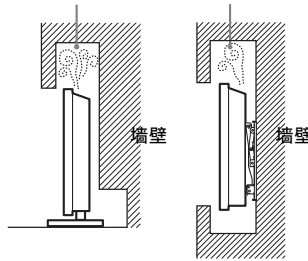

### 交流电源线

按照下列指示使用交流电源线和插座以避免发生火灾、触电或损坏和 / 或人身伤害：

- 请仅使用 Sony 所提供的交流电源线，不要使用其它品牌的电源线。
- 将插头完全插入交流电源插座。
- 仅可在 220 V 交流电源上使用电视机。
- 连接电缆时，为了安全起见请务必按下交流电源线，以免被电缆绊到脚。
- 在进行作业或移动电视机之前，请从交流电源插座上断开交流电源线的连接。
- 保持交流电源线远离热源。
- 拔出交流电源插头并定期进行清洁。如果插头上覆盖一层灰尘并且有水气，则其绝缘品质可能已经劣化，并可能会造成火灾。

### 注意

- 请勿在任何其它装置上使用所提供的交流电源线。
- 请勿过度拧捏、弯曲或扭转交流电源线。否则线芯可能会暴露在外或折断。
- 请勿改装交流电源线。
- 请勿将任何重物压在交流电源线上。
- 断开交流电源线连接时，请勿拉扯交流电源线本身。
- 请勿在相同的交流电源插座上连接太多装置。
- 请勿使用不适当的交流电源插座。

### 使用限制

请勿在下列地点、环境或情况条件下安装 / 使用电视机，否则电视机可能会发生故障并造成火灾、触电、损坏和 / 或人身伤害。

#### 地点：

- 户外（直射阳光下）、海边、轮船或其他船只上、车内、医疗机构内、不稳定的地方、靠近水、雨、湿气或烟雾的地方。
- 如果放置电视机在公共浴室或温泉的更衣室内，电视机可能会被空降硫磺等损坏。



- 为了获得最佳的画质，请勿使屏幕暴露于直接照明或直射阳光。
- 避免将电视机从寒冷的区域移至温热的区域。突然的室温变化可能导致湿气凝结。这可能造成电视机显示劣质图像及 / 或暗淡的颜色。如果发生这种情形，让湿气完全蒸发之后才开启电视机。

## 环境:

- 炎热、潮湿、或多尘的地方；昆虫可能进入的地方；可能会受到机械振动的地方；易燃物品（蜡烛等）旁边。电视机不能暴露在液体滴落或飞溅的环境下，诸如花瓶之类装有液体的物品不能放在电视机上。
- 不要放置电视机在潮湿或多尘的空间，或有油烟或蒸气的场所（靠近灶台或加湿器）。这可能导致火灾、触电或本机弯曲。



- 请勿将电视机安装在会遭受极端温度的位置，如阳光直射、靠近散热器或加热装置通风孔的地方。电视机在这种环境下可能会过热而导致外壳变形及 / 或电视机故障。



## 情况条件:

- 请勿在湿着手时、机壳打开时使用非制造商推荐附件时使用电视机。在有闪电暴风雨时，请断开电视机与交流电源插座和天线的连接。
- 不要把电视机安装在延伸出开放的空间。这可能导致人或物体碰撞电视机而受伤或损坏。



## 碎片:

- 请勿将任何物品丢向电视机。否则屏幕可能会因为受到撞击而破裂并造成严重伤害。
- 若电视机表面破裂，请勿在拔下交流电源线之前碰触电视机。否则便可能会导致触电。

## 当未使用时

- 如果您不使用电视机数天，为了环保和安全原因，应将电视机电源线从交流电源插座上拔下。
- 关闭电视机电源时，电视机并未与交流电源断开连接，请将插头从交流电源插座上拔下以完全断开电视机的电源连接。
- 但是，某些电视机可能具有需要将电视机保持在待机模式下才能正常工作的特点。

## 对于儿童

- 请勿让儿童爬上电视机。
- 请将小附件放置于儿童无法触及的位置，以免不小心吞下。

## 如果出现下列问题...

如果出现下列任何问题，请关闭电视机并立即拔下交流电源线。

请询问您的经销商或 Sony 维修中心以让有资格的服务人员进行检查。

## 当:

- 交流电源线损坏。
- 交流电源插座不适当。
- 电视机由于跌落、敲击或撞击而损坏。
- 任何液体或固体物件通过开口处掉入机壳内。

## 关于液晶显示屏温度

液晶显示屏长时间使用后，面板四周会变热。用手触摸时会感觉较热。



对于 KDL-55EX720/46EX720/40EX720/46CX520/  
40CX520/32CX520

制造商：

上海索广映像有限公司  
上海市浦东新区川沙路 3777 号

邮编：201201

产品标准号：

- KDL-46/40/32CX520: Q/YXSJ541
- KDL-55/46/40EX720: Q/YXSJ545

对于 KDL-46EX520/40EX520/32EX520/32EX420/24EX520

制造商：

索尼（中国）有限公司  
北京市朝阳区东三环北路霞光里 18 号

佳程大厦 A 座 25 层

产地：广东省中山市

产品标准号：

- KDL-46/40/32/24EX520/KDL-32EX420: Q/CYSNC060

<http://www.sony.com.cn/>

出版日期：2010 年 11 月