

# 海尔变频冰箱

海尔家用电冰箱

使用说明书



BCD-239BSW/259BSW/289BSW

## 海尔集团

青岛海尔股份有限公司

地址：青岛市四方区重庆南路99号

电话：0532-5847220

传真：0532-5847038

邮编：266032

VC532007

版次：2003年第5版  
专用号：0060506852



## 目录

使用之前	
产品特点-----	1
各部分构件名称-----	2
安全注意事项-----	3~5
放置环境-----	6
使用准备-----	7~9
开始使用-----	10
功能介绍-----	11~16
冷藏室的使用指导	
关于冷藏室-----	17
冷藏食品注意事项-----	18
巧用冷藏室-----	19
关于软冷冻保鲜室	
关于软冷冻保鲜室-----	20
关于冷冻室	
关于冷冻室-----	21
冷冻食品注意事项-----	22
除霜·清洁·停用	
除霜-----	23
清洁-----	24
停用-----	25~26
疑问解答·售后服务	
疑问解答-----	27~28
售后服务-----	29~30
技术数据·装箱单	
技术数据-----	31
线路图·装箱单-----	32

- 本产品适合在中国大陆使用，如要到其它国家或地区使用，请与本公司联系定制。
- 使用前请仔细阅读本说明书。
- 请注意保存。
- 冰箱外观、颜色或画门图案见实物。

# 线路图 · 装箱单

## 线路图

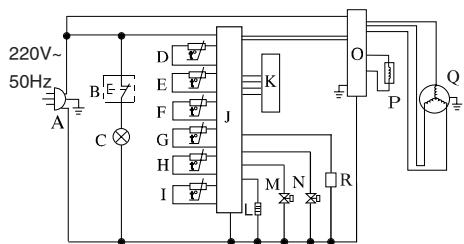

- A.电源插头 B.灯开关 C.照明灯 D.传感器1 E.传感器2 F.传感器3  
G.传感器4 H.传感器5 I.传感器6 J.主控板 K.显示板 L.加热丝  
M.电磁阀1 N.电磁阀2 O.变频板 P.电抗器 Q.压缩机 R.负离子发生器

## 装箱单

数量 产品型号	名称	使用说明书	合格证	保修证	搁酒架	搁物架	果菜盒	冰温室抽屜	冰盒	蛋盒	透孔销	刮霜板	软冷冻室抽屜	冷冻室抽屜	矮瓶座	小瓶座	小瓶座	高瓶座	左上铰链	右上铰链	左下铰链	右下铰链	生态瓶座	瓶盖
BCD-239BSW		1	1	1	1	3	1	1	1	2	1	1	1	2	2	1	2	1	1	1	1	1	1	1
BCD-259BSW		1	1	1	1	3	1	1	1	2	1	1	1	2	2	1	2	1	1	1	1	1	1	1
BCD-289BSW		1	1	1	1	4	1	1	1	2	1	1	1	2	2	1	2	1	1	1	1	1	1	1

# 产品特点

## ① 四种温区

具有冷藏、冰温保鲜、-7℃软冷冻和冷冻四种温区，可满足各种存放需求。

冰温室（-2~+3℃保鲜温区）专门保存新鲜的生食食品，有效锁住营养。

软冷冻保鲜室（-7℃保鲜温区），食物加工前无需化冻，切取容易，营养保鲜，生活更方便。

## ② 人工智慧，自动调温

人工智慧状态下，在冰箱的适用温度范围内，冰箱能够随环境温度变化自动调节温度，无需人为调节，便能达到最佳制冷效果。

## ③ 全频技术

集变频、降噪、节能、速冻等技术于一身，且相互促进，性能更加优越。冰箱根据箱内温度与设定温度的比较，自动调节变频压缩机的工作频率，使冰箱一直处于最优状态。

**独有的昼夜变频功能：**根据时钟设定，冰箱可在夜间保持低速运转，为您创造更加安静的休息环境。

## ④ 大屏幕LCD

采用大屏幕LCD显示，冷藏室、软冷冻保鲜室、冷冻室温度分别显示，一目了然，使您及时了解冰箱的运行情况，使用起来更加方便。

## ⑤ 超温报警

具有超温报警功能，便于及时采取补救措施。

## ⑥ 保湿盒设计

可以根据需要调节湿度，能够储存水果、蔬菜，保湿保鲜，适合现代化的生活。

## ⑦ 负离子杀菌保鲜除味

本冰箱装有负离子发生器，产生具有强氧化性的负离子，可以杀死细菌；将有味的分子气体分解成无味的物质，并可以抑制果蔬中酶的活性和催熟剂乙烯的产生，以起到杀菌、保鲜、除味的作用。

## ⑧ 假日功能

在您外出度假时，冰箱以低能耗运行，确保冷藏室无异味，同时保证软冷冻保鲜室和冷冻室食品的正常储存。



**青岛海尔股份有限公司**

地址：青岛市四方区重庆南路99号

电话：(0532)5847220 传真：(0532)5847038 邮编：266032

(2003年第3版)

## 各部分构件名称

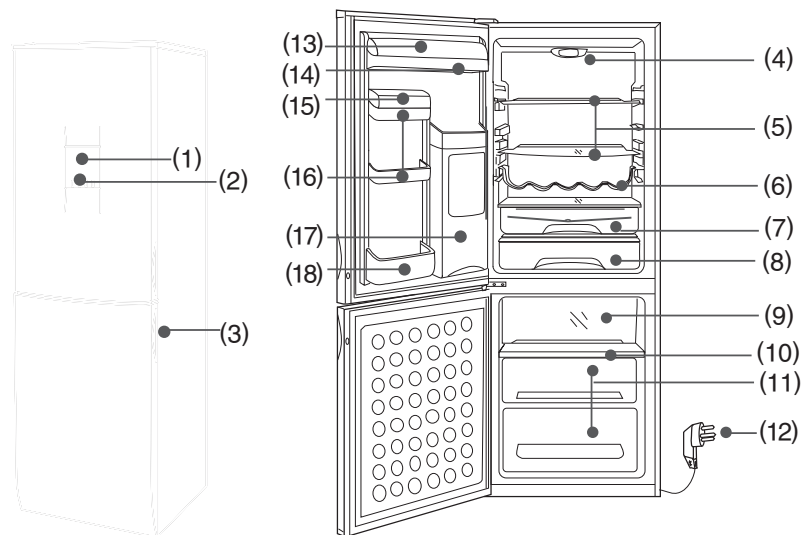

- |               |           |           |          |
|---------------|-----------|-----------|----------|
| (1)显示屏        | (5)搁物架    | (10)绝热板   | (15)小瓶座盖 |
| (2)控制按键       | (6)搁酒架    | (11)冷冻室抽屉 | (16)小瓶座  |
| (3)门把手        | (7)果菜盒    | (12)电源插头  | (17)生态瓶座 |
| (4)照明灯/负离子发生器 | (8)冰温保鲜盒  | (13)瓶座盖   | (18)高瓶座  |
|               | (9)软冷冻保鲜室 | (14)瓶座    |          |

该系列冰箱执行国家标准:

- GB4706.1 《家用和类似用途电器的安全 第一部分:通用要求》  
 GB4706.13 《家用和类似用途电器的安全 电冰箱、食品冷冻箱和制冰机的特殊要求》  
 GB/T8059.2 《家用制冷器具 冷藏冷冻箱》  
 GB4343 《家用和类似用途电动、电热器具,电动工具以及类似电器无线电干扰特性测量方法和允许值》  
 GB17625.1 《低压电气及电子设备发出的谐波电流限值》

尊敬的海尔用户:

恭喜您选择、使用海尔产品。

海尔产品质量优,性能佳。为了方便您使用,请仔细阅读说明书,并按照说明书的步骤操作。

自始至终,海尔的“国际星级服务”将伴随着您,使用时无论有什么问题,请按照保修证的电话、地址联系,我们时刻恭候为您服务。

海尔—真诚到永远!

由于产品的改进,您所购买的海尔冰箱可能与说明书中介绍不完全一致,谨此致歉。

## 技术数据

### 技术数据

内容 型号	气候类型	星级 标志	防触电 保护类别	总有效容积 (L)	软冷冻保鲜室 有效容积(L)	冷冻室有效 容积(L)
BCD-239BSW	SN.N.ST	☆☆☆	I类	239	25	46
BCD-259BSW	SN.N.ST	☆☆☆	I类	259	30	60
BCD-289BSW	SN.N.ST	☆☆☆	I类	289	30	60

注:根据国标规定,气候类型为SN.N.ST时,冰箱的使用环境温度为10~38℃。

内容 型号	额定电压 (V~)	额定频率 (Hz)	输入总功率 (W)	额定耗电量 (kW·h/24h)	冷冻能力 (kg/24h)
BCD-239BSW	220	50	100	0.62	10
BCD-259BSW	220	50	120	0.68	12
BCD-289BSW	220	50	120	0.70	12

内容 型号	制冷剂	重量 (kg)	电源软缆 连接方式	外形尺寸 深×宽×高(mm)
BCD-239BSW	R600a 55g	72	Y	660×601×1707
BCD-259BSW	R600a 58g	74	Y	660×601×1707
BCD-289BSW	R600a 60g	86	Y	660×601×1907

(注:本公司注重科技更新,参数更改后,恕不另行通知)

# 售后服务

## 维修之前请确认如下事项

### 冰箱按键操作无效

- 请检查冰箱是否处于断电状态
- 请检查冰箱是否处于锁定状态，若是在解除锁定后再操作
- 按键操作是否有误，请按“功能介绍”一节正确操作

### 温度值显示自动变化

- 冷藏温度显示变化：属运行过程的正常现象
- 人工智慧下温度显示变化：环境温度变化时，冰箱自动进行温度调节，为正常现象

### 冷藏室底部有水或水外溢

冷藏室后壁上的出水孔可能堵塞，请用透孔销疏通（参看前文“除霜”一节）



### 压缩机长时间运转

- 初次使用时，运行时间较长，这是正常现象
- 冰箱中一次放入大量食品需要冷却或冷冻
- 天气炎热，频繁开启冰箱门
- 冰箱门未关严
- 温度设定过强，参阅“开始使用”一节
- 通风不良

### 冷藏室后壁结露严重

- 温度设定不当，参阅“开始使用”一节
- 门未关严或食品将门顶住未能关上
- 门开启太频繁
- 天气炎热
- 湿度过大



## 售后服务的保证



1. 保修证：当您需要正常咨询或维修时，请持保修证和购机发票与我公司当地售后服务中心联系，并将保修证妥善保管。
2. 保修期内整机免费保修一年，主要零部件免费保修三年。（自购买日起，以发票日期为准）

# 安全注意事项

该系列冰箱使用交流220V/50Hz电源

若电压波动范围较大（超过187~242V的范围），有可能造成冰箱不启动，主控板和压缩机烧坏，或压缩机工作声音异常等故障，此时必须加装750W以上的自动稳压器配合使用。

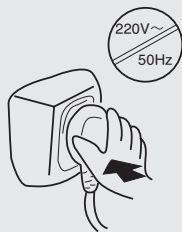

必须使用独立专用插座并进行可靠接地  
本系列冰箱的电源线配有三线（接地）插头，与标准三线（接地）插座匹配。在任何情况下，切勿拆除或拆除电源线的第三插脚（接地）。冰箱安装到位后，插头应可触及，以方便插拔。



### 不要损坏电源线

- 切勿以拉扯电源线的方法拔出冰箱的插头。一定要紧紧握住插头，从插座中直接拔出。
- 不要让箱体压住电源线或人为踩踏电源线。
- 将冰箱移离墙壁时，请小心谨慎，切勿滚压或损坏电源线。



### 当电源线损坏时

当电源线出现破损或插头出现磨损时，切勿使用。电源线磨损或损坏，必须到厂家指定的维修点更换。



### 有煤气等易燃气体泄漏时

- 关闭气体泄漏的阀门。
- 打开门窗。
- 不要拔或插冰箱等电器件的电源插头。



### 以下情况请拔下电源插头

- 清洁及维修前，请拔下冰箱的电源插头。
- 更换损坏的灯泡时，应拔掉冰箱的电源插头，以防触电。



# 安全注意事项

冰箱内严禁放入易燃、易爆的危险品，及强腐蚀性的酸、碱等。



本冰箱为家用冷藏冷冻箱，是为食物储存及冷冻食品而设计的，不适用于保存疫苗、菌种及化学试剂等对温度有严格要求的物品，否则由此造成的损失责任由用户自负。



在冰箱附近，切勿存放或使用汽油及其它易燃物品，以免引起火灾。



为保证安全，建议不要在冰箱台面上放置电源插座、稳压电源、微波炉等电器；也不要再在冰箱内部使用电器（推荐型号除外），以免发生电磁干扰或其他意外。



不要吊在门上玩耍，以防门体拉斜或冰箱倾倒造成人身伤害。



不要在冰箱上部放置不稳定的物品（重物、有水的容器），以免掉下伤人或溢水导致漏电。

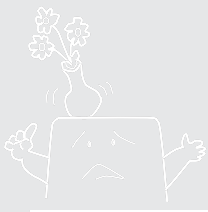

# 售后服务

如果冰箱工作不正常，请按下述方法检查处理。如还不能改变情况，请及时联系当地售后服务中心。一定要详细提供型号名称、附件明细和冰箱编号等。（见冰箱铭牌中有关内容）

## 维修之前请确认如下事项

### 冰箱不工作



电源是否接通（插头、插座、保险等）  
电源电压是否过低

### 灯不亮



灯泡是否损坏

电源是否接通

### 箱内温度不够低



门没关严或频繁开启冰箱门、开门时间过长



放置位置是否受阳光直射或太靠近炉子、暖气等热源



通风不良，是否有东西挡住了冰箱左右两侧板或后背钢板，或者是这些位置太脏

### 噪音大

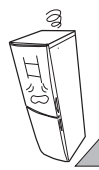

地面是否平坦，冰箱放得是否稳固

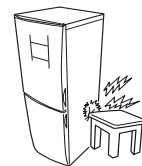

冰箱某一部分是否接触外界物体或墙壁

### 冰箱内有异味

- 有气味的食品应该严密包住
- 检查有无变坏食品
- 冰箱内部需要清洁



## 疑问解答

技术数据中所标注额定耗电量是按国家标准，在25℃的环境温度下，冷藏室温度控制在5℃，冷冻室温度控制在-18℃情况下，不开门，稳定运行24小时所测得的数值。当放入食品较多，环境温度较高或开门频繁时，实际耗电量高于标注值是正常的。

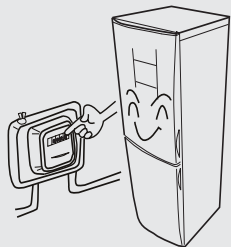

同样情况下，本变频冰箱较普通冰箱开机时间长，这是因为冰箱工作时，压缩机以低频运转。但由于整机的功耗较普通冰箱低得多，从而降低了冰箱的耗电量，并且减少了压缩机的开停频次，对压缩机起到保护作用。



夏季环境温度较高，压缩机工作时间较长为正常现象。



空气湿度较大时冰箱外部可能出现水珠，用软布擦干即可。



进入速冻状态后，压缩机的工作噪音较正常工作大，这是因为在速冻状态下压缩机增大了转速，从而使用工作噪音有所增大。



## 安全注意事项

冰箱开始运行之后，切勿用手触摸冷冻室的冰冷表面，尤其是手湿的时候。否则，皮肤可能会粘在这些冰冷的表面上。



不要用水喷淋、冲洗冰箱，也不要将冰箱放置在潮湿、易溅上水的地方，以免影响冰箱的电气绝缘性能。

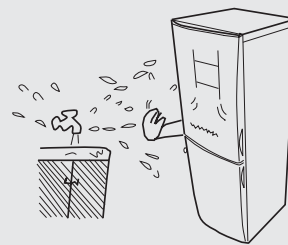

严禁私自拆卸、改造冰箱，禁止损坏制冷管路。维修冰箱必须由专业人员进行。



请勿把瓶装啤酒、饮料等放入冷冻室，以防冻裂。



停电或清洁时，应拔下电源插头，至少保持间隔五分钟，才能再次接通电源，以防因连续启动而损坏压缩机。

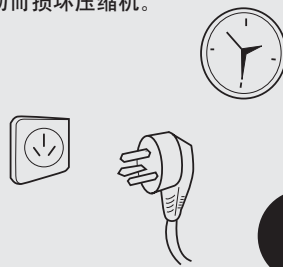

冰箱废弃不用时，请将门子卸掉，并拆下门封条，以免小孩子进入玩耍，发生意外。

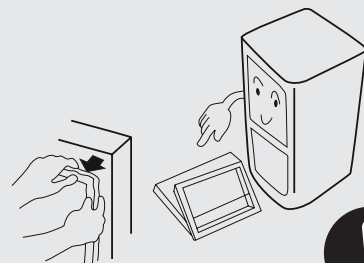



# 放置环境

冰箱需放置于平坦坚固的地面，如需垫高，亦需选择平稳、坚硬、不可燃的垫块，切勿将冰箱的包装泡沫垫块用来垫高冰箱。如果稍有不稳，可调整冰箱前部的黑色可调底脚：按顺时针方向旋转可调底脚，可以提高冰箱高度；按逆时针方向旋转，可以降低冰箱高度。

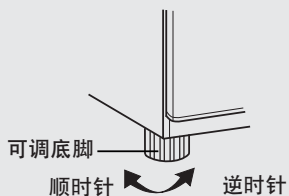

放置冰箱应该远离热源并避免太阳光直射，以免影响冰箱的工作性能。



应放置于通风良好的地方，冰箱周围包括后背应留有10cm以上的空间。

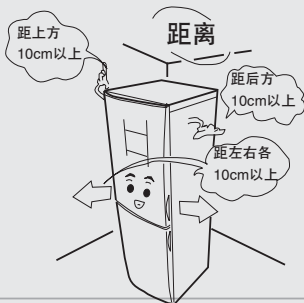

不要放在潮湿或易溅水的地方，溅的水及污物应及时用软布擦干净。

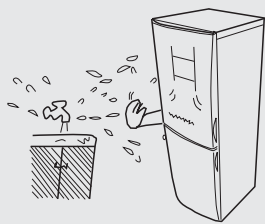

不要放置在太冷(低于5℃)的环境中，也不要放在户外和雨中使用。



# 疑问解答

冰箱初次使用时，会出现工作时间长，冰箱箱体温度高，压缩机温度高的现象，这是正常现象。

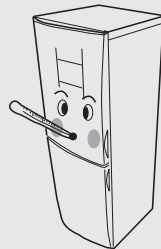

冰箱在初次使用或在启动时，由于冰箱的运行状态没有稳定，故冰箱在开始运行时，会发出较大的“嗡嗡”声；运行稳定后，声音就会减小。



冰箱在工作时，由于温度的变化，蒸发器和管路会由于热胀冷缩发出“啪啪”的声音。

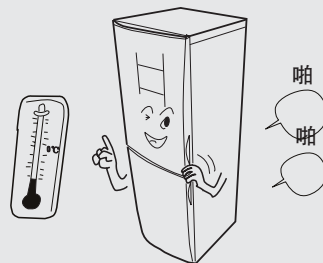

冰箱内制冷剂流动的声音，压缩机工作时发出的声音，以及开、停机时压缩机发出的“嗒嗒”声，这是正常现象。



冰箱在开停时，主控板、启动继电器、热保护器等电气件会由于动作而发出“咔嗒”声。



冰箱利用箱体两侧板、前面中梁和后背冷凝器散发热量，温度较高，这是正常现象。

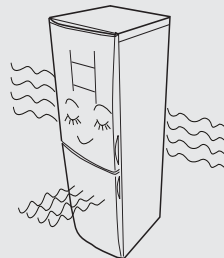



# 停用

## 外出度假时

- 若是短期度假，请将易变质的食物取出，且将冷藏室内的食品取出，设定到假日功能状态，确认后将冰箱门完全关好。
- 若您长时间在外度假，需将家中电源切断时，请将食物取出，待霜融化后，清洁内部，擦干后把冰箱门打开，以免微量食物残渣产生不良气味。

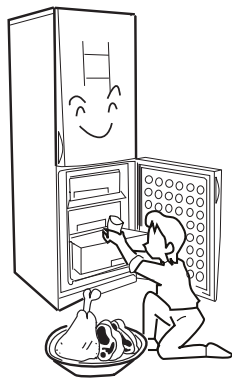

## 搬运时

- 拔下电源插头，切断电源。
- 取出冰箱内所有食品。
- 用胶带固定冷藏室搁物架、保湿盒及冷冻室抽屉等活动部件。
- 关紧冰箱门，用胶带固定，以免移动时被打开。
- 搬运冰箱时，最大倾斜角度不能超过45度(与垂直方向之间的夹角)，以免造成制冷系统故障，影响正常使用。

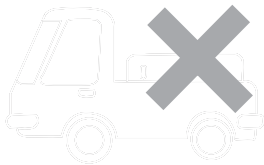
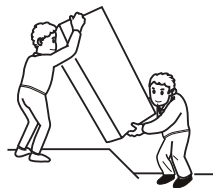

任何时候都不可以将冰箱放倒。

注意

# 使用准备

- 1 拆除所有包装组件**  
包括泡沫底座及固定附件用的胶带也必须拆除。
- 2 清点随机附件和资料**  
箱内物品请按装箱单内容对照检查，如有出入，请向销售商店查询。
- 3 将冰箱摆放到合适的位置**  
(参看前文“放置环境”一节)
- 4 使用前最好先进行清洁**  
(详细说明请参阅后文“清洁”一节)
- 5 静置**  
冰箱安放调平、清洁完毕后，先不要接通电源，让冰箱静置30分钟以上，再接通电源，以确保冰箱正常运转。

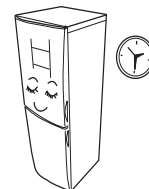
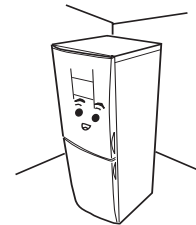
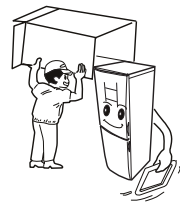

为便于查询，开箱后请将冰箱型号和出厂编号抄写在保修证中。

注意

# 使用准备

## 左/右开门方法

本产品提供了左/右开门功能，您可以根据需要，按如下步骤操作，实现从右侧开门功能：

1. 将台面后部的螺钉拆下，将台面后部轻轻抬起（使最低点略高于箱体），用手向前推台面，再向上取下台面；将台面左侧的盖板取下安装于右侧备用；

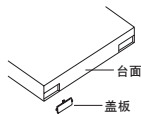

2. 将右上铰链盖板拆下，将箱体电缆与门体电缆插接件分开，并将门体电缆的线束与插接件分开，将门体电缆与右上铰链分离，再将门体电缆插接件重新安装到门体电缆上；

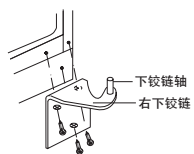
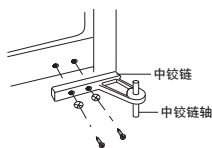
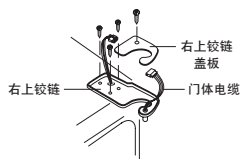

3. 将右上铰链、冷藏门体、中铰链、冷冻门体、右下铰链依次拆下；将冷藏、冷冻门体右侧的盖板取下安装在左侧相应的位置上（用手拉冷藏门盖板1和冷冻门盖板1的缺口处，即可将冷藏门盖板2和冷冻门盖板2取下）；

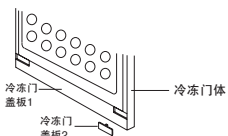
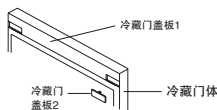

# 停用

## 停电时的处理

停电后即使是夏季，几个小时之内，仍可以毫无问题地保存食品。

- 停电后，不要再放入新食品，尽量不开冰箱门。
- 如果事先知道要停电，应多制一些冰块，用不漏水的容器盛好，放在冷藏室内上部。

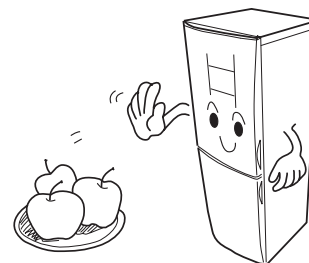

由于断电或其它故障引起冷冻室内温度回升，会缩短食品的贮存期限及降低其食用质量。

## 停止使用

如果冰箱需要停止使用较长时间，应拔下电源插头，切断电源，并照前面所述的方法清洁冰箱。

冰箱停止使用时应敞开门，以防冰箱内微量食品残渣产生不良气味。



一般情况下不要停用冰箱，以免影响冰箱使用寿命。



拔下电源后，至少保持间隔五分钟，才能再次插电。

# 清洁

残留在冰箱内的食物会产生不良的气味，因此必须定期清洁冰箱。

●为了安全，请在清洁前将电源插头拔掉。

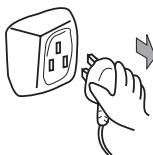

●使用软毛巾或海绵蘸温水（可加中性洗涤剂）来清洁冰箱。



注意

不要使用硬毛刷、钢丝刷，也不要使用去污粉、汽油、香蕉水、丙酮等有机溶剂、热水或酸、碱等来清洁冰箱。

●冰箱表面沾的水，请用干布擦净。



注意

清洁时不要用水喷淋冲洗，以免影响电气绝缘性能。  
清洁“开关”和“照明灯”等电气件的时候，请使用干抹布。

●要经常清除冰箱背后及左右两侧板上的尘埃，以提高散热效果。

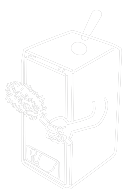

●门封胶条容易弄脏，请注意经常保持清洁。



# 使用准备

4. 将冷藏、冷冻门体左侧的止档孔盖和右侧止档依次取下，分别将冷藏门体止档孔盖安装在冷冻门体右侧相应位置上，将冷冻门体止档孔盖安装在冷藏门体右侧相应位置上；将冷藏门体止档安装在冷冻门体左侧相应位置上，将冷冻门体止档安装在冷藏门体左侧相应位置上；

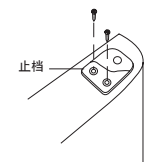

5. 将中前梁及下前梁左侧的孔盖取下，安装在右侧相应位置上；

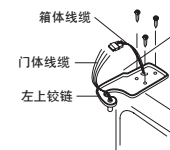

6. 将礼品袋中的左下铰链安装在箱体上，安上冷冻门体；将中铰链安装在中梁左侧，安上冷藏门体，将冷藏门体左侧的电缆插接件拆下，并将插接件与左侧箱体电缆对接，将门体线缆从左上铰链孔中穿出，固定左上铰链；将门体线与箱体线对接（按相同颜色对接），理好线，安好左上铰链盖板，用螺钉固定好。

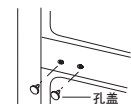

7. 将台面从前向后插入箱体固定件中，调整上下左右位置，然后从后部用螺钉固定。

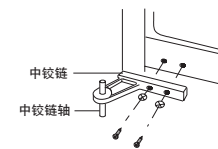

8. 门体安装好后，重复开门几次，确保无异常响声及所有的螺钉、铰链轴安装牢固。



# 开始使用

## 1 接通电源

刚接通电源时，自动进入人工智慧状态，人工智慧图标亮起；温度显示区分别显示冷藏室、软冷冻保鲜室和冷冻室实际温度；刚上电时，时间默认为12:00；此时冷冻图标有可能闪烁，是冷冻室超温报警为正常现象。

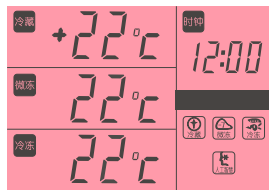

## 2 冰箱的工作方式

### 建议!

在冰箱的适用温度范围内，无论环境温度怎样变化，只要您选择了人工智慧方式，就不需再进行其它任何调节，即能保持最佳制冷效果，使您更加省心、省力。

您可以根据需要选择以下两种方式之一对冰箱进行设定。

- (1)人工智慧方式：如无特殊需求，我们建议您采用人工智慧方式。在解除锁定后，按下人工智慧按键3秒，人工智慧图标出现即可，此时冰箱自动工作（参照后文“功能介绍”中的②③两项）。
- (2)人为调节方式：在解除锁定后，可按动温度调节键进行温度设定（参照后文“功能介绍”）。

## 3 将食品放入冰箱

经过一段时间后，超温报警图标自动消失，表示冰箱内已充分冷却，此时可放入食品，正式使用冰箱。



注意

温度设定改变时，箱内温度需经过一段时间后才能达到平衡。且这段时间的长短，取决于温度设定改变的大小、周围环境温度的高低、开门频次及箱内存放食物的多少等。

# 除霜

## 冷藏室除霜

冷藏室为自动除霜。后壁的结霜化为水经出水口流出至冰箱背面的蒸发器皿内，压缩机运行所产生的热量使化霜水自动蒸发。冷藏室后壁结霜与有水珠是制冷和自动化霜过程的正常现象。

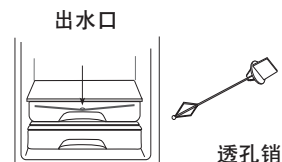

注意

一定要保持果盒上方的出水口畅通，使化霜水通畅地经此处流出，若出水口堵塞，请使用随机附件中的透孔销进行疏通。

## 冷冻室和软冷冻保鲜室除霜

- 该两室需要人工除霜。冰箱使用一段时间后，蒸发器板上会形成一层霜，如果霜层过厚，会增大冰箱的耗电量。因此，当霜层较厚时，应使用塑料刮霜板进行除霜。
- 如果蒸发器板上已经形成冰层，必须进行除霜并清洁。
- 除霜时，请先拔下电源插头，切断电源，取出食品，放在阴凉处，再将抽屉取出。待除霜结束后再原样放回。为加快除霜过程，可在蒸发器板上放一碗热水。

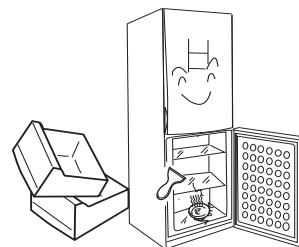

注意

不要使用机械工具或其它方式进行除霜（推荐型号除外），以免损坏冰箱。

# 冷冻食品注意事项

热的食品放入冷冻室前必须先冷却至室温。

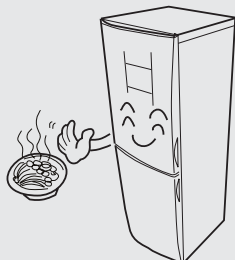

将食品分成适当的小份，这样更容易冻透，可更好地保证其化冻和烹饪时的质量，每份食品不宜超过2.5kg。



冷冻食品前最好先包装起来且包装外表面必须干燥，以免冻结在一起。包装材料应无味、不透气、不透水、无毒、无污染，以免食品串味和质量下降。

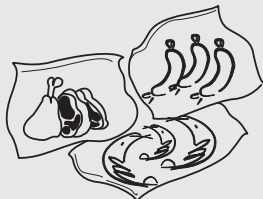

存放食品应根据不同食品的贮存期在包装袋上注明冷冻的日期、期限及名称，以免过期。

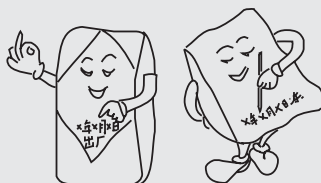

原则上，只按当次所需数量从冷冻室内取出食品化冻，已化过冻的食品不能再重新冷冻，除非将其加工成成品菜肴，才可再次冷冻，否则会影响食用质量。

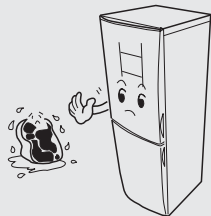

一次放入冷冻室的新鲜食品量不宜过多，最好不要超过该冰箱的冷冻能力值。(见“技术数据”内容)



# 功能介绍

## (1) 控制按键与显示屏

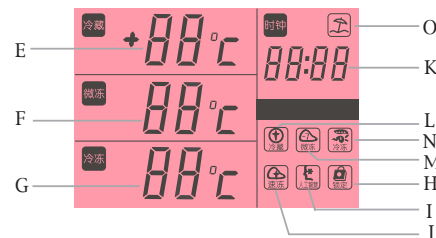
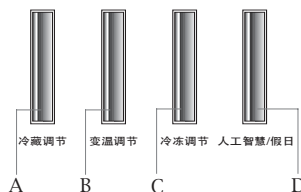

- A-----冷藏温度调节按键/（锁定情况下，按下3秒）开关冷藏室
- B-----软冷冻保鲜室温度调节按键/（锁定情况下，按下3秒）开关软冷冻保鲜室
- C-----冷冻温度设置按键/（锁定情况下，按下3秒）速冻设置
- D-----人工智慧按键/（锁定情况下，按下3秒）假日功能设置
- C+D----锁定/解除锁定
- B+C----（锁定情况下）设置时间
- E-----冷藏室温度指示图标

- F-----软冷冻室温度指示图标
- G-----冷冻室温度指示图标
- H-----锁定图标
- I-----人工智慧图标
- J-----速冻图标
- K-----时间图标
- L-----冷藏指示图标
- M-----软冷冻指示图标
- N-----冷冻指示图标
- O-----假日功能图标

注：以下所述内容中的A、B、C、D等字母均指上述对应的字母内容。

## (2) 锁定和解除锁定

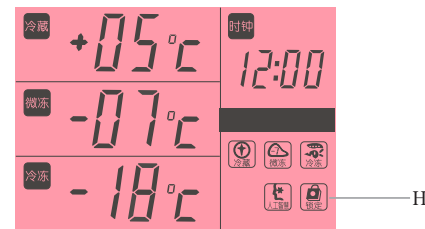
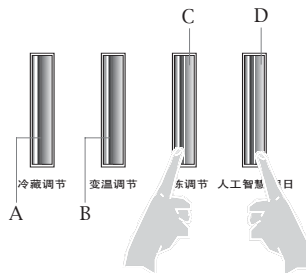

非锁定状态下，同时按下C和D键，出现图标H，进入锁定状态；锁定情况下，同时按下C和D键，H图标消失，锁定解除，可进行以下各种设置。

## 功能介绍

### 注意!

以下③④⑤⑥各项功能操作均须在解除锁定后（H图标消失）的状态下才能进行。

### (3) 人工智慧 (如果您选择人为调节方式, 此项可跳过)

- 在环境温度波动较大时, 人工智慧能确保冰箱自行正常工作。
- 冰箱根据环境温度的变化, 自动调节温度设定, 不再需要人为调节。此时无法设置速冻及冷藏室温度和冷冻室温度, 但可以设置软冷冻保鲜室的温度。

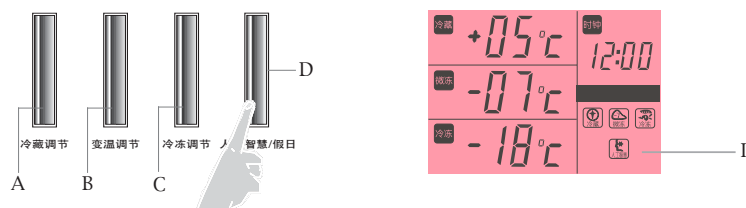

按下D键持续3秒, I图标出现, 进入人工智慧状态。如果您想退出人工智慧状态, 在解除锁定后再按下D键3秒, I图标消失即可。

### (4) 冷藏室温度设定 (如果您选择人工智慧方式, 此项可跳过)

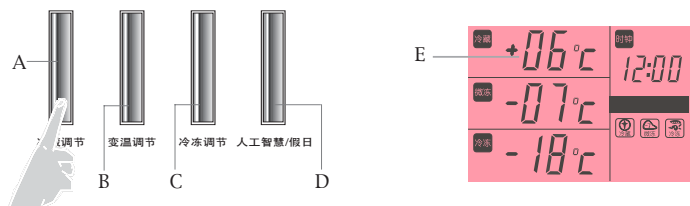

按一下A键, 原冷藏温度设定值E闪烁, 进入冷藏室温度设定状态, 以后每按一下A键, 温度数值增加1°C, 直到最高设定数值10°C, 再按该键则回到2°C, 如此循环; 若设定后5秒内没有按键操作, 则温度设定值确认, E停止闪烁。

## 关于冷冻室

### 冷冻室用于长时间存放食品

冷冻室的温度很低, 可以长时间地保持食品的新鲜状态, 因此要长时间保存的食品最好放在这个空间里贮藏, 但应遵守食品包装上注明的贮藏时间。

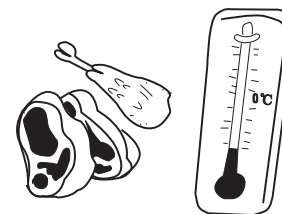

各种食品推荐的保鲜期、保质期如下:

食品种类	保鲜期 (月)	保质期 (月)
鸡肉、牛肉、羊肉、虾类	4	9
水饺、冻包、肉排、雪糕	4	6
蛋糕、面包、肉片、奶酪	2	6
蟹类、海鲜、肠、冰淇淋	1	3

详细说明请参考食品生产厂家包装上的说明或专业冷冻手册, 具体的储存时间取决于食品的质量、冷冻之前的预处理以及每个家庭对食品质量的不同要求。

### 速冻

在往冷冻室放入较多新鲜食品前, 可使用速冻功能 (参看前文相关内容), 放入质量小于1kg的或已冻好的食品时不必设定速冻。

### 制作冰块

- 往制冰盒内倒入四分之三容积的水, 放在冷冻室内冷冻。
- 从冰箱里取制冰盒时, 不要用小刀或其它金属工具撬取, 一般稍一用力即可取下。
- 取下制冰盒后, 将制冰盒放入温水中停留一会儿, 然后用手将制冰盒扭转便可取出冰块。

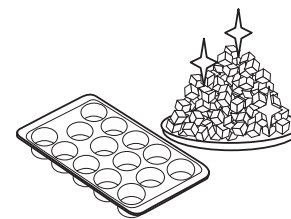



# 关于软冷冻保鲜室

本冰箱特设软冷冻保鲜室（带有下图所示印刷图案的间室），温度可设置在-3~-18℃，设置在-18℃时作为普通冷冻室使用。当温度设置在-3~-7℃时，具有以下优点：

- 零解冻时间：食用前无需人工或微波解冻，降低用电量，方便生活；
- 锁住营养保新鲜：没有通常解冻后的残留血水，防止营养成分流失；
- 切取容易：可以切薄片，可以细切，切后容易保持形状而不碎；对于肉沫，可直接用勺子取用；
- 重叠冻结的可简单地分开，冻结后仍为一体，任意取出食用部分即可；
- 保鲜时间长，一般情况下，在-7℃下保鲜时间肉类为14天，鱼类为7天；在-5℃情况下，肉类为10天，鱼类为5天；在-3℃情况下，肉类为7天，鱼类为3天。

-7℃

## 适合存放的食品

新鲜鱼类、肉类、咖喱、肉末、新鲜水果做的果子露等。

## 不适合存放的食品

不适合于放置冰淇淋、冷冻食品等，该类食品应放于冷冻室。

## 软冷冻保鲜室在家庭中的妙用

- 食物油煎前短期放入，油煎后更脆。
- 凉菜放入一段时间后食用，味道更独特。
- 生鱼片、墨鱼烧烤后放入冷冻后再食用，味道更佳。
- 色拉放入软冷冻冷却后再食用，味道更佳。
- 菠菜等蔬菜放入软冷冻后，取出热水轻烫后即可食用。
- 新鲜水果短时间放入软冷冻后可以真正体验到天然的新鲜味道。
- 具有快速冷却的功效从而实现快节奏的生活。



注意

放入软冷冻保鲜室的肉、鱼含水量不同，肉、鱼的种类不同及刀的锋利程度不同，会影响切肉、鱼的效果，这时您可以将温度适当往高调整。



注意

您也可以根据需要，将温度设定在-8~-17℃之间使用。

# 功能介绍

## (5) 软冷冻保鲜室温度设定

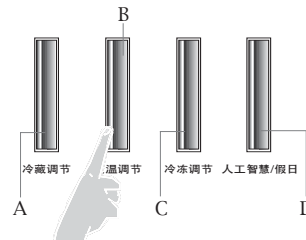

按一下B键，原软冷冻保鲜室温度设定值F开始闪烁，进入设定状态，此时每按一下B键，温度数值减少1℃，到最低设定数值“-18℃”再按该键则回到“-3℃”，如此循环。若设定后5秒内没有按键操作，则温度设定值确认，F停止闪烁。



注意

当环境温度高于35℃时，建议不要将软冷冻保鲜室温度设置为-18℃，而应将其设置在-3℃~-7℃，这样可节约耗电和延长冰箱使用寿命。

## (6) 冷冻室温度设定（如果您选择人工智慧方式，此项可跳过）

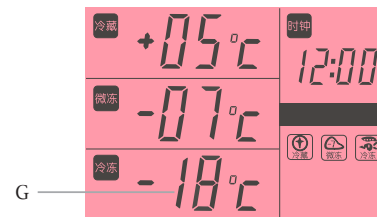
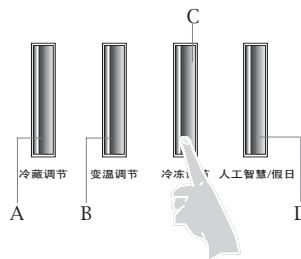

按一下C键，原冷冻设定温度G闪烁，进入冷冻温度设置状态，以后每按一下C键，温度数值减少1℃，直到-26℃，再按该键则回到-16℃，如此循环。若超出5秒不进行按键操作，则温度设定值确认。



# 功能介绍

## (7) 速冻设定 (人工智慧状态下, 不能进行速冻设定)

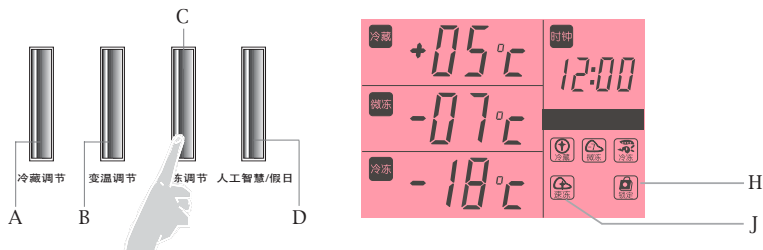

速冻功能是为了保持冷冻食品的营养价值而设计的, 它能加快冷冻食品的冻透速度。**锁定状态下(H图标出现)**, 按下C键3秒, 速冻指示图标J亮起, 进入速冻状态。若要在速冻状态下人为退出速冻功能, 则锁定状态下, 按下C键3秒, 速冻指示图标J关掉, 退出速冻状态。若不人为退出, 冰箱运行24小时后, 自动退出速冻状态。



**注意** 速冻状态下, 不能进行冷冻温度设定, 但可以进行冷藏室和软冷冻保鲜室温度设定。

## (8) 显示背光控制

按键操作后1小时, 显示背光自动熄灭, 按任意键恢复背光。

## (9) 冷藏开/关功能

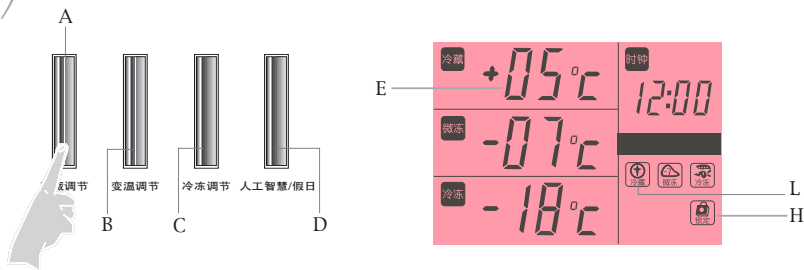

**锁定状态下(H图标出现)**, 按下A键3秒, E图标和L图标消失, 冷藏关闭; 锁定状态下, 再按下A键3秒, E图标和L图标出现, 恢复冷藏制冷。

# 巧用冷藏室

萝卜类应切掉叶子, 防止营养被叶子吸收。

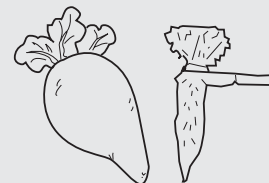

蛋类采用站立方式放在蛋盒中储存, 可以延长储存期。

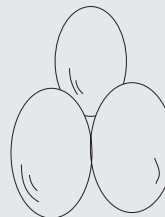

将冷冻食品放在冷藏室化冻, 这样可以利用冷冻食品的低温来冷藏食品, 达到节能的效果。



有些食品如: 洋葱、大蒜、生姜、菱角、根茎类等, 常温下可以长时间保存, 不需要放入冰箱内冷藏。



冬瓜、甜瓜、木瓜、香蕉、菠萝, 在冷藏状态下会促进其新陈代谢, 不宜冷藏, 如果是未熟的水果, 可在冷藏室保存一定时间, 促其成熟。



**注意**

当冬天环境温度在0~10°C时, 冷藏室温度较低, 下部的温度在0°C左右, 这时, 蔬菜、水果等宜放置于冷藏室内上部, 以免冻坏。

# 冷藏食品注意事项

## 生态瓶座的使用

生态瓶座适合存放大葱、蒜薹、白萝卜、胡萝卜、芦笋等蔬菜，可达到较理想的保鲜效果。

- 隔板上方可以存放罐头、调味品、饮料及各种小瓶装食品。
- 存放大葱、蒜薹等较长蔬菜时可以将隔板取下(如图所示)。
- 取放隔板时请倾斜一定角度(如30度)以容易取用。
- 您也可以根据自己的意愿存放一般物品。

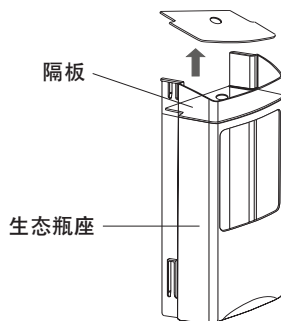

热食品放入冰箱之前，先冷却至室温。



食品经清洁并擦干水珠后，再放入冰箱内贮藏。



食品在放入冰箱之前最好密封起来  
这样不但能防止水份蒸发，保持水果、蔬菜的新鲜，而且也能防止食品之间互相串味。



食品要分类整理冷藏  
根据食品种类分开存放，每天吃的东西放在搁物架的前面，这样可避免不必要的长时间开门，也不会因忘记而发生食品过期的现象。



冰箱内的食品不要放得过满  
存放食品，应相互隔开，留有冷气流通的通道，从而达到更好的冷藏效果。

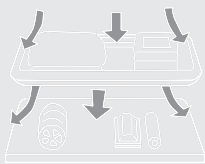

存放食品不应太靠近内壁  
含水份较多的食物勿靠近搁物架内壁存放，避免被冻结在内壁上，所以放食品时请注意稍离开内壁一些距离。

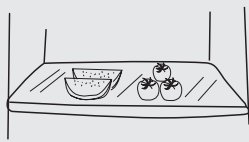

# 功能介绍

## (10) 软冷冻保鲜室开/关功能

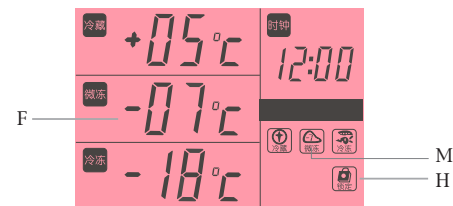
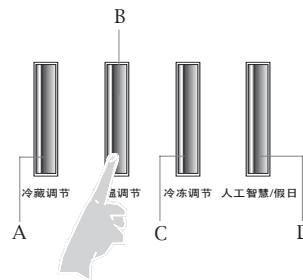

**锁定状态下(H图标出现)**，按下B键3秒，F图标和M图标消失，软冷冻保鲜室关闭；锁定状态下，再按下B键3秒，F图标和M图标出现，恢复软冷冻保鲜室制冷。

## (11) 时间设置

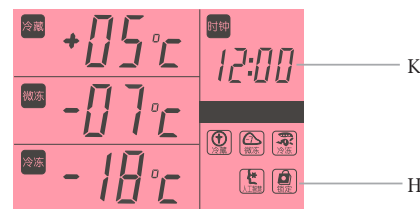
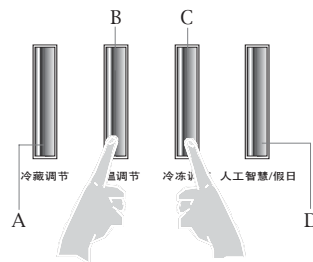

**锁定状态下(H图标出现)**，同时按下B键和C键，时间图标K闪烁，进入时间设置状态，按B键调整小时(每按一下，数字增加1，直到23，再按回到00，如此循环)；按C键调整分钟(每按一下，数字增加1，直到59，再按回到00，如此循环)。设定后5秒内没有按键操作，则时间数值停止闪烁。时钟设置的目的在于：当您按正常时间设置后，到了夜间您需要休息的时间，冰箱会根据情况自动调节压缩机以低速运转，降低工作时发出的声音，为您创造安静的环境。

# 功能介绍

## (12) 假日功能

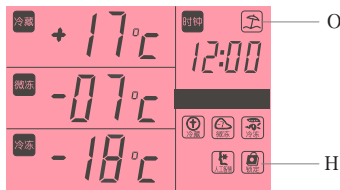
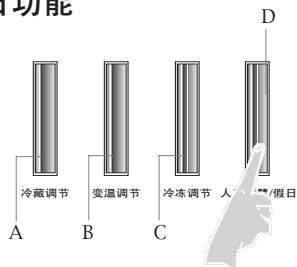

**锁定状态下(显示H图标)**,按下D键3秒,O图标显示,进入假日功能,冷藏室、软冷冻保鲜室和冷冻室温度会渐变到+17°C、-7°C和-18°C;锁定状态下再按下D键3秒,O图标消失,退出假日功能。



假日状态下,不能进行冷藏、软冷冻和冷冻温度调节,但可以进行人工智慧和速冻调节。

在人工智慧或速冻状态下,不能进入假日功能。

假日功能状态下,冷藏室内不可贮藏食物。

## (13) 超温报警

本冰箱设有超温报警功能。如果冰箱在正常使用过程中G图标闪烁,表示箱内温度过高,应检查冰箱门是否关严,或是否放入大量的较热食品。经过一段时间后,G图标会自动停止闪烁。如果G图标长时间闪烁,请联系售后维修部门。

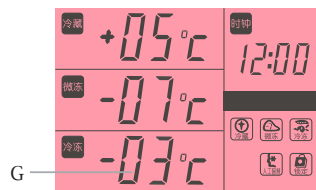

## (14) 断电记忆

断电的瞬时工作状态被锁定,来电后仍按断电前的设定工作。

注意:时钟无断电记忆功能,来电后需重新设置时钟。

## (15) 故障显示

为实现冰箱的优化控制,本产品共设有6个传感器,当冰箱传感器发生故障时,温度显示E、F或G进入故障显示状态,即分别显示F1~F6。

传感器发生故障时,冰箱仍然能够制冷,但应尽快联系售后维修部门进行维修,以实现冰箱的优化控制。

# 关于冷藏室

短期贮藏或随时要吃的食品请放在冷藏室:

虽然通过调节温度档位,可使冷藏室的绝大部分区域的空间平均温度在2~10°C间,但无法使食品长期保鲜,所以冷藏室只能作为短时间的贮藏室使用。



## 各种食品建议存贮的区间

由于冰箱内的冷气循环,使得冰箱内各区域的温度存在差异,⑧区为冷藏室最冷区域,因此不同种类食物应放在不同的区域。

- ① 鸡蛋、黄油、奶酪等
- ② 罐头、调味品、饮料及各种瓶装食品等
- ③ 大葱、蒜薹、白萝卜、胡萝卜、芦笋等
- ④ 腌渍食品、罐头等
- ⑤ 面食、罐头及牛奶、豆腐等
- ⑥ 熟肉食和香肠等
- ⑦ 水果、蔬菜、色拉等
- ⑧ 生鱼片、牛羊肉(保存期不超过三天)等

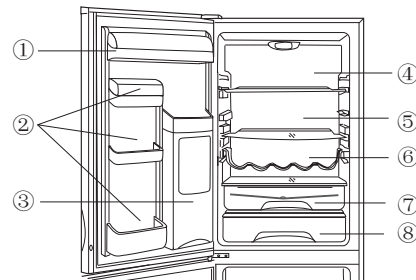

## 调节搁物架的高度

冷藏室内的搁物架可以根据需要调整高度,取出时,用双手向上稍倾斜便可拉出。推入时使搁物架后部的止挡边保持向上,以防止食物与冰箱后壁接触而冻结在冰箱壁上。取出或插入搁物架时,请用双手拿稳,小心轻放,以免掉出损坏。

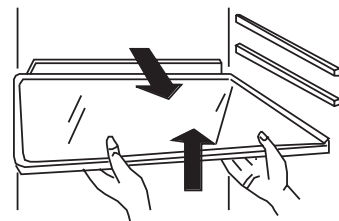

## 照明灯及其更换

照明灯参数为:220-240V~, 15W

灯座: E14(绝对不能用功率大于15W的灯泡)

更换照明灯时:

- 拔下电源插头,切断电源。
- ①用手指将灯罩后部的止退销按箭头方向微用力压,使止退销脱离灯座后部的方孔,②再用手握住灯罩的两侧将灯罩往里推,使卡爪脱离灯座上方孔,取下灯罩。
- 逆时针转动取下灯泡,按相反方向装上新灯泡。
- 安回灯罩:先将卡爪插入方孔,用手按住灯罩后部向外拉,使止退销插入灯座后部的方孔中即可。

