

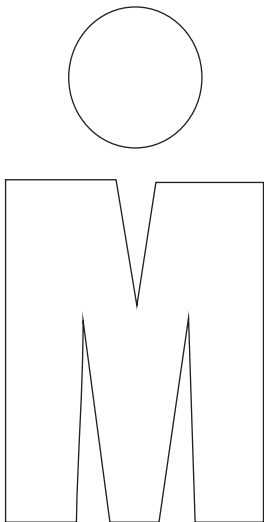

DV-U219

聲寶數位影音光碟機・使用說明書

隨同產品發行保證書，請於購買時注意索取並要求經銷商
填妥購買日期及蓋店章，以確保您的權益



前言

致顧客

謝謝您的購買，我們建議您在連接和接通電源之前，請先抽點時間仔細閱讀一遍本使用說明。



危險符號

此符號是提醒使用者注意並遵守使用說明



警告符號

此符號是警告使用者可能會引起觸電的危險

請檢查任何搬動損壞的可能性，如果您的機器有損壞或不能操作，請立即通知當地銷售商。

本機特點

- 全面相容DVD、SVCD、VCD、CD、CD-R、CD-RW、MP3、MP4等碟片。帶給您多元化的娛樂享受。
- 內建AC-3數位解碼器，功能更出色。
- 請使用同軸連接外部具有DTS解碼功能的擴大機來輸出DTS音效。
- 高解析影像輸出：
具有影像色差輸出、S端子混合視訊等多重影像輸出模式。
- 數位音訊輸出，重現原音不含糊。
- 智慧設計，操作更人性化
 1. 化繁為簡的視窗操作介面。
 2. 多種語言配音，多種字幕，多重播放角度。
 3. 多種畫面比例，適應不同螢幕比例的電視機。

目錄

前言.....	1
目錄.....	2
包裝箱內容.....	2
重要安全說明.....	3
面板示意圖.....	3
遙控器示意圖.....	4
與電視機的連接.....	6
數位音訊輸出與擴大機的連接.....	7
系統連接.....	8
顯示器面板說明.....	9
碟片訊息.....	9
基本操作說明.....	10
附加功能的操作.....	11-13
系統設定.....	14-20
故障排除指南.....	21

包裝箱內容

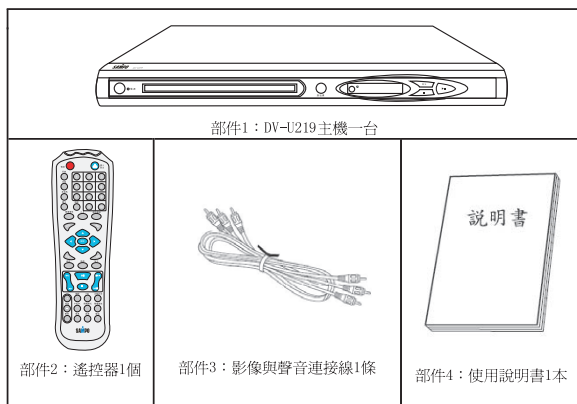

圖一

重要安全說明

為確保安全操作，在使用本機器之前，請閱讀安全操作說明。為萬全之際，請遵守寫於此處和機器上有關操作和使用的所有警語，這些安全和操作說明要妥善保管以備後用。
注意：為了防止火災及觸電危險，請勿使本機淋雨或受潮！請在通風環境下使用，以便利於散熱。



電源：

本機器只能使用於說明書指示的或機器上標示的電源種類。



小心觸電：

切忌用濕手插拔電源，以免造成觸電事故。



機器不使用時：

較長時間不使用本機器時，請拔下本機的電源插頭。

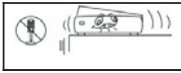

機殼拆卸：

切忌拆卸機殼，若有故障，應請本公司維修人員維修。

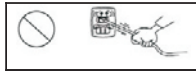

電源線保護：

要注意避免電源線被踩踏或被重物擠壓，切忌拉扯電源線。

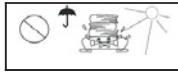

重壓、熱：

本裝置不能受重壓，須避免太陽直射並遠離各種熱源，如各種爐子、散熱器等，並注意防潮，嚴禁水浸。

面板示意圖

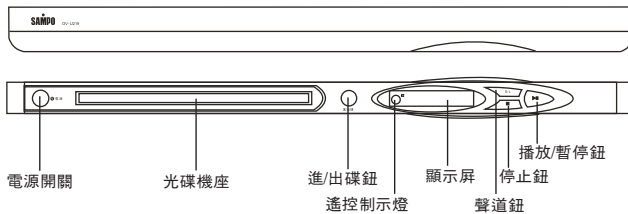

圖二

後板功能說明

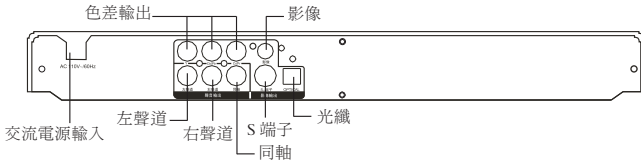

圖三

遙控器示意圖

本機遙控器按鍵功能說明如下圖：

1. 將本機插入電源，遙控器裝好電池後，將遙控器發射口正對遙控接收窗，進行遙控。
2. 遙控距離不能超過7公尺，否則可能無效。
3. 如果本機的接收口或遙控發射口粘有雜物，可能導致遙控接收不良或無法遙控。
4. 在有較強的干擾信號下。如：電源等其他較強的高頻信號干擾下，有可能影響遙控。

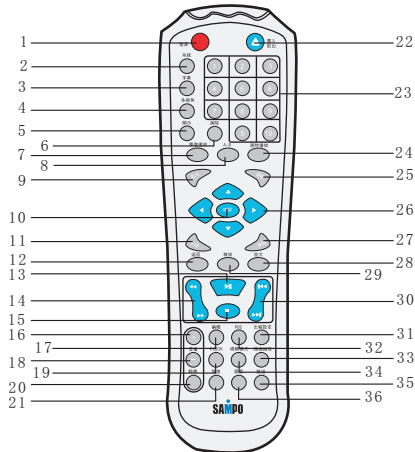

圖四

- ①按此鈕可以開機或待機。
- ②按此鈕可以切換電視系統。
- ③按此鈕可設置字幕（如果碟片有此項）。
- ④按此鈕可以選擇多角度觀看（如果碟片有此功能）。
- ⑤按此鈕可在電視螢幕上顯示各音軌以及播放時間。
- ⑥可清除編輯之記錄。
- ⑦按此鈕可選擇重複播放單曲，或章節，或整張碟片。
- ⑧A-B重複功能
- ⑨按此鈕可以進行聲音，影像系統級別等專案的設定。
- ⑩確認
- ⑪按此鈕可顯示目錄功能表（碟片支援）。
- ⑫按此鈕對VCD可回到菜單（針對VCD碟片）。
- ⑬在播放時按此鈕暫停，再按此鈕播放。
- ⑭快進、快退。
- ⑮在播放時按此鈕即停止播放（返回到最開始）。
- ⑯增加音量。
- ⑰按此鈕可進行編輯播放。
- ⑱減小音量。
- ⑲此鈕不支援。
- ⑳按此鈕可以在播放時關閉聲音，再按一次又恢復聲音。
- ㉑按此鈕可實現慢速播放。
- ㉒按此鈕可以開啓和關閉碟片托盤。
- ㉓在播放DVD時可選擇標題、章節，在播放MP3時可選擇音軌。
- ㉔按此鈕可以進行搜索播放。
- ㉕可設置書籤標識，設置記憶類按鈕可回到此點播放。
- ㉖方向鍵對MP3可選下一曲，對圖片可執行翻轉。
- ㉗按此鈕可以顯示標題功能表（如果碟片支援）。
- ㉘按此鈕可以將面進行放大，2X、4X等。
- ㉙按此鈕可進行步放。
- ㉚下一曲或上一曲。
- ㉛按此鈕可以恢復到出廠設定。
- ㉜此按鈕只對VCD2.0碟片有PBC功能。
- ㉝按此鈕可隨機選曲播放。
- ㉞按此鈕可以切換，S-Video，Y、U、V，倍頻掃描。
- ㉟按此鈕可切換立體聲、L、R聲道。
- ㊱按此鈕可切換多軌聲道。

本機與電視機的連接方法：

1. 您的電視機有AV端子，請以配件的影像聲音線連接本機和電視機，確認連接無誤後，將電視機設在AV狀態。(如圖五, 1)
2. 若您的電視機有S端子插孔，請使用S端子連接電纜(非本機配件)連接本機，以獲得更高解析的圖像。(如圖五, 2)
3. 若您的電視機有色差輸入，請用三組連接線將DVD色差輸出與輸入埠對應連接，以獲得更逼真的圖像。(如圖五, 3)

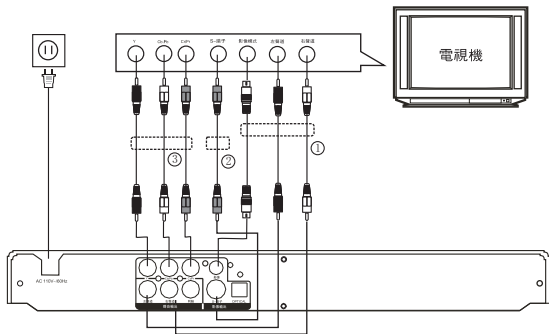

圖五

- 註：
1. 將本機與電視機連接前，請務必將兩者的電源開關關閉，將電源線從插座上拔下
 2. 觀看不同制式碟片時，根據您的電視系統將本機調至相應系統(NTSC/PAL/自動)。
 3. 若與電視機可有多種連接，請選擇其中一種，拔下其他插頭，以免影響圖像及聲音。
 4. 不得頻繁啟動電源開關，每次啟動必須間隔3秒鐘以上。
 5. 請不要將本機的數位同軸輸出端子與接收的模擬聲音輸入端連接。

數位音訊輸出與杜比擴大機的連接

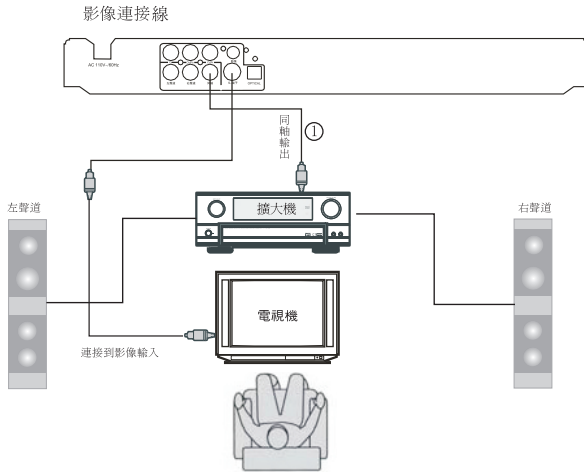

圖六

數位音訊輸出與擴大機的連接模式

1. 如上圖六. 1連接，可將DVD的同軸輸出對應連接至具有同軸輸入埠並帶有解碼器的擴大機上。
2. 按“設定”鍵，電視螢幕出現“系統設定”選單，透過方向鍵“▼▲”切換到“聲音”，按方向鍵“◀▶”將游標移至“全部”或“PCM”，再按“確認”即可。設定完成後按“設定”鍵退出。

系統連接

請按下圖將您所需要配置的音響設備連接起來，在沒有完成正確連接之前，請不要插入電源。

注意：

1. 請牢固連接好導線，如果連接線鬆動，本機可能會不出聲，或出現其他異常現象。
2. 在插入或拔出連接線時，務必先關機，否則會對本機或您的其他音響設備造成損壞。

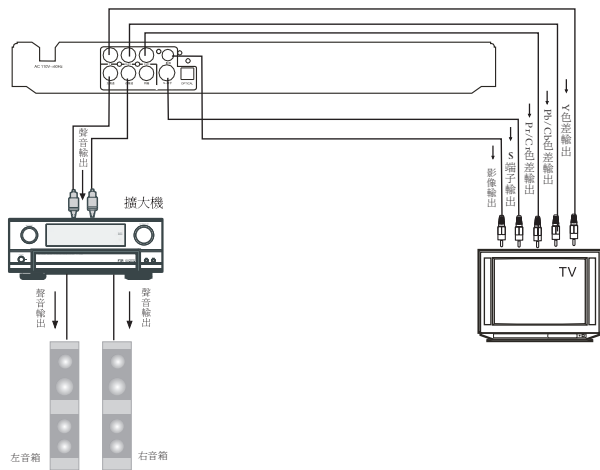

圖七

顯示器面板說明



圖八

編號	功能	說明
1	DVD	在播放DVD碟片時點亮
2	播放鍵	播放碟片時點亮
3	暫停鍵	暫時停止播放碟片時點亮
4	CD	在播放CD碟片時點亮
5	時間軸	顯示目前播放的時間
6	VCD	在播放VCD碟片時點亮
7	MP3	在播放MP3碟片時點亮

碟片訊息：

碟片類型	直徑	播放時間	數據格式	備註
DVD	12CM	1層：120分鐘	DVD格式： 壓縮數字音頻 壓縮數字視頻 (移動圖片)	
		2層：240分鐘		
	8CM	1層：80分鐘		
		2層：180分鐘		
SVCD	12CM	45分鐘	壓縮標準2 壓縮數字音頻 壓縮數字視頻 (移動圖片)	包括SVCD/VCD
VCD	12CM	74分鐘	壓縮標準1 壓縮數字音頻 壓縮數字視頻 (移動圖片)	包括： VCD2.0/VCD1.1 VCD1.0/DVCD
	8CM	20分鐘		
CD	12CM	74分鐘	CD-DA數字音頻	
	8CM	20分鐘		
MP3/JPEG	12CM	600分鐘	壓縮數字音頻	

基本操作

1. 打開電視和DVD，在機身或遙控器上按電源鍵，電視螢幕上將出現“載入中”字樣，如果DVD播放器裏沒有碟片，螢幕上將顯示“無光碟”字樣。
2. 放入碟片，在機身或遙控器上按置入/取出鍵，螢幕將顯示“開啓”，然後將碟片放進碟盤內，重新按置入/取出鍵，關上碟蓋，螢幕將出現“關閉”字樣，碟片將自動開始播放。(註：一些特殊碟片在讀出碟片類型之後，按播放鍵將會強制性的開始播放)
3. 每張碟片的內容不同，是由於每張碟片的製作和功能不盡相同。當按目錄鍵時，碟片目錄將會顯示你所選擇的專案。

播放：使用選單/標題選項

I. 播放DVD時：

- 按「標題」鍵，螢幕將顯示DVD標題內容。
- 按「▲▼◀▶」及「確認」鍵來選擇要播放的標題/章節。

II. 播放SVCD或VCD2.0時：

- 按「PBC」鍵，螢幕將顯示標題。
- 按「數字」鍵來選擇要播放的標題。

4. 當按下播放鍵時，將會開始播放碟片中內容。

附加功能的操作

1. 選擇曲目

- (A) 當播放DVD碟片時，在目錄或標題頁面按“◀▶”鍵選擇曲目，在重複播放DVD碟片時，可以直接插入標題數字。
- (B) 連續播放SVCD或VCD碟片時，按數字鍵選擇曲目(在重複播放圖片PBC開的狀態下，只能用倒轉/快轉鍵來選擇)
- (C) 當播放CD碟片時，直接按數字鍵選擇曲目。
- (D) MP3/JPEG碟片時，在現有的曲目上按數字鍵選擇曲目。

註：選擇曲目超過10時，先按10+，例如要選擇曲目15，請按10+和數字鍵5，如不能選擇曲目，此插入無效。

2. 跳播曲目

- (A) 從前面開始跳播以下各標題/章節/曲目開始，在遙控器或機身上按快轉。
- (B) 從後面開始跳播，以碟片當前的標題/章節/曲目開始，在遙控器上面按倒轉。
 - PBC關閉狀態下，當播放SVCD或VCD碟片最後一章/曲目時，按將停止播放。
 - 當播放第一章節/曲目，按鍵將停止，在停止狀態下按或無效。
 - 當播放DVD、MP4碟片時，跳播方式將根據碟片本身的內容而定。

3. 快進快退鍵的使用

在播放碟片時，可搜索當前內容或保留模式。

- (A) 播放影片時，按遙控器上的鍵進行快速前進，重按此鍵可以選擇不同速度進行快速前進，快速前進有四種速度可以選擇：X2、X4、X8、X16，連續按此鍵，前進的速度會增加，如連續按此鍵五次，將回到正常速度播放狀態。
- (B) 播放碟片時，按遙控器上的鍵進行快速退後，重按此鍵可以選擇不同的速度退後。快速退後有四種速度可以選擇：X2、X4、X8、X16，連續按此鍵，退後的速度會增加，如連續按此鍵五次，將回到正常速度播放狀態。
 - 按播放鍵將轉為正常速度播放。

4. 慢速鍵的使用

播放影片時按慢速鍵，將會以較慢的速度播放影片，重新按此鍵將以下一個慢放速度播放。慢放鍵有4種速度：1/2、1/4、1/6、1/8，連續按此鍵，播放速度將減慢，如按此鍵5次，將轉為正常速度播放。

- 按播放鍵，轉為正常速度播放。

5. 暫停鍵的使用

- (A) 在播放CD、MP3/JPEG碟片時，按暫停鍵將固定畫面。
- (B) 在播放DVD、MP4、SVCD、VCD碟片時，按暫停鍵一次將暫停播放。

6. 重複鍵的使用

- A 在播放SVCD、VCD、CD、MP3/JPEG碟片時，按重複鍵一次，螢幕將顯示重複格式。再按此鍵將轉為下一個重複格式。此鍵有3種選擇：關閉、單曲重複、全碟重複。連續按此鍵，可轉換重複模式，如按此鍵3次，重複功能將被關閉。
- B 在播放DVD、MP4碟片時，重新按重複鍵將轉換為重複格式。有3種重複選擇：關閉、重複章節、重複標題，連續按此鍵，可轉換重複格式。如按此鍵3次，重複功能將關閉。
- C 在播放MP3/JPEG碟片時，按重複鍵轉入重複模式。有4種重複選項：關閉、單曲重複、目錄重複、全碟重複。連續按此鍵，可轉換重複格式。如按此鍵4次，重複功能關閉。

7. 顯示功能的使用

按顯示鍵，螢幕上顯示目前播放狀態：播放時間。再按一次顯示鍵，顯示標題，章節，再按一次顯示鍵顯示音訊，字幕，再按一次顯示鍵顯示角度。

8. 選擇聲道：

按“聲道鍵”顯示當前聲道狀態；重按“聲道鍵”，切換聲道狀態。

- I. 當播放SVCD/VCD碟片時，有3種聲道可供選擇：左、右，混音，立體聲。連續按“聲道鍵”，可以切換不同聲道。
- II. 當播放CD，MP3碟片時，有3種聲道可供選擇：左、右，混音，立體聲。
- III. 改變聲音語言
在播放碟片時，在遙控器上按“語言鍵”一次，螢幕將顯示聲音語言類別。
當被播放的DVD有多種聲道時，可使用“語言鍵”臨時改變語言類別（語言的聲道）。

10. 多視角度的選擇

在播放碟片時，在遙控器上按“多視角鍵”一次，螢幕顯示角度圖像。一些DVD碟片包括一個或多個場景角度的拍攝，如有這種多角度圖片，角度圖像將顯示當前頁角度數字和可供選擇的角度數。如：角度圖像：[*/*]或[關閉]；1/4的角度已顯示，可供選擇角度有4個。這種特徵是碟片本身自有的，如果沒有其他角度的圖片可供選擇，則此鍵無效。

11. 系統鍵的使用

按“系統鍵”，顯示目前電視訊號輸出格式。連續按系統鍵，切換電視訊號輸出格式。本機提供3種格式可供選擇：NTSC、PAL和自動。
*若電視呈現黑白跳動可按出廠設定鍵復原。

12. 靜音

按“靜音鍵”，聲音達到無聲狀態，螢幕將顯示“靜音”字樣，重複按此鍵或音量+/-可解除靜音狀態。

13. 放大鍵的使用

“放大鍵”可以放大影像圖像或拍攝影片，重複按“放大鍵”來選擇放大倍率： Q_1 Q_2 Q_3

14. 音量控制

在遙控器上按“音量+/-”鍵，來控制音量大小。

15. 編輯

經由移動 \blacktriangledown \blacktriangle 鍵及確認鍵，來指定播放清單中的標題及章節，設定完成後，按播放鍵開始從播放清單中開始播放。

播放清單最多可記憶十六組，在播放中，使用倒轉鍵快轉鍵來變換播放曲目，按清除鍵來清除播放清單。

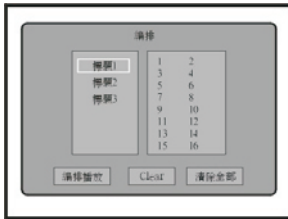

16. A-B鍵的使用

在正常及快進播放狀態下，按“A-B鍵”一次，同時螢幕將顯示“重複A-”此時為A點，為「重複播放」的起點。再按“A-B鍵”一次，同時螢幕將顯示“重複A-B”，此時為B點，為「重複播放」的終點，播放機將從A點到B點迴圈地重複播放，直到再按“A-B鍵”一次，表示取消重複播放機制。

當播放SVCD/VCD/CD碟片時，只能在同一曲目中重放一特定部分，當下一曲目開始時，“A-B鍵”將自動關閉。當播放DVD碟片時，只能在某一標題/章節中重複播放下一特定部分。

由于本機功能強大，無法將所有的功能安排在遙控器上，所以需透過設定選單的方式來操作使用，以下的說明都是使用遙控器上的四個方向鍵與確認鍵進行。



調整方法：
確認鍵：確定選項
方向鍵▷：進入選項
方向鍵◁：離開選項
方向鍵△▽：選擇選項

- 1.按下遙控器“設定鍵”，設定目錄會出現在畫面上，您可以在設定選單中設定下列項目。
- 2.進入選單設定時，底色為黃色的部分代表目前的選擇所在位置，要移動位置請按遙控器的方向鍵來使用。
- 3.要確認該選項請按“確認”鍵，要離開設定目錄畫面時，請按“設定”鍵即可，要選擇其它的設定項目必須要移到最上面後才可左右移動設定選項。

系統設定頁

電視機系統：



調整方法：
確認鍵：確定選項
方向鍵▷：進入選項
方向鍵◁：離開選項
方向鍵△▽：選擇選項

本機可對應全球各種彩色系統的電視機所以可在這項目選擇您的電視機的彩色系統，可選擇：

NTSC:臺灣\日本\美國等國家皆為這個系統。

PAL:香港\大陸\歐洲等地區皆為這種系統。

自動：自動依照所播放的光碟的彩色系統來進行輸出的變換除非您的電視為多系統或PAL系統，請不要變更這項目，否則畫面會呈現黑白跳動的狀態。

螢幕保護：



調整方法：
確認鍵：確定選項
方向鍵▷：進入選項
方向鍵◁：離開選項
方向鍵△▽：選擇選項

螢幕保護如果設定為開時，如果播放結束或暫停時間超過60秒之後將會啟動螢幕保護畫面會有DVD標識在畫面上隨意飄動，以免影像管型電視畫面長久停留在同畫面而老化，如果再按下任一按鍵就回復正常畫面。

視訊輸出：



調整方法：
確認鍵：確定選項
方向鍵▷：進入選項
方向鍵◀：離開選項
方向鍵△▽：選擇選項

這個項目的選擇只會影響色差輸出的頻率與模式：

視訊分量：（即Y/Cb/Cr色差輸出）：選這項目時只從背板的Y/Cb/Cr色差端子輸出一般15.75K的色差信號。

P-SCAN YPBPR:從Y/Pb/Pr色差端子輸出逐行掃描的33K色差信號。

螢幕畫面比例：



調整方法：
確認鍵：確定選項
方向鍵▷：進入選項
方向鍵◀：離開選項
方向鍵△▽：選擇選項

當您在播放具有16：9格式的寬銀幕版DVD光碟片時，這個設定就會影響所配接的電視機畫面比例。請依照電視機的畫面比例來選擇。如果所選的模式與電視機不吻合時，可能會有比例不標準的現象。

密碼：



調整方法：
確認鍵：確定選項
方向鍵▷：進入選項
方向鍵◀：離開選項
方向鍵△▽：選擇選項

這個項目是用來自行設定密碼設定以鎖定電影分級的級別之用，當圖示鎖頭開啓表示目前未鎖定，級別就不能變更，播放所設定級數以上的DVD光碟時會出現不能播放的訊息，并要求輸入密碼才能觀賞。

如果忘記密碼時請輸入`0000`就可解開，所以如非必要時不要進行設定。

級別：



調整方法：
確認鍵：確定選項
方向鍵▷：進入選項
方向鍵◀：離開選項
方向鍵△▽：選擇選項

這個項目是用來自行設定電影分級的級別之用，如果所播放的DVD光碟片的分級與設定的分級不相符時就不能進行播放。

注意：在密碼鎖定狀態下不能進行變更密碼設定，必須先解開密碼才能變更。

預設值：



調整方法：
確認鍵：確定選項
方向鍵▷：進入選項
方向鍵◀：離開選項
方向鍵△▽：選擇選項

這個項目是用來將所變更過的設定項目，全部復原為原出廠時的設定狀態，但是如果忘記密碼時，是不能借復原功能來還原出廠時的設定值，這功能與遙控器的“出廠設定上”鍵一樣。

語言設定頁：

畫面顯示語言：



調整方法：
確認鍵：確定選項
方向鍵▷：進入選項
方向鍵◀：離開選項
方向鍵△▽：選擇選項

這個項目是用來設定顯示在畫面上的文字語言，使用者可選擇自己所認識或慣用的語言來作為操作的介面，出廠時為「中文」的語言。

音頻語言：

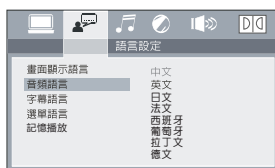

調整方法：

- 確認鍵：確定選項
- 方向鍵▷：進入選項
- 方向鍵◁：離開選項
- 方向鍵△▽：選擇選項

這項目是用來設定當播放DVD光碟片時預設的發音語言，出廠時為`中文`的語言.如果該光碟並未有所預設的發音語言時將會以該光碟的第1組發音來使用，但某些光碟片的發音選擇必須由光碟的選單來進行。

字幕語言：

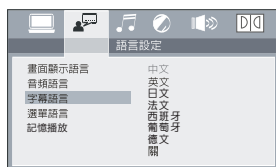

調整方法：

- 確認鍵：確定選項
- 方向鍵▷：進入選項
- 方向鍵◁：離開選項
- 方向鍵△▽：選擇選項

這項目是用來設定當播放DVD光碟片時預設的字幕語言，出廠時為`中文`的語言.如果該光碟並未有所預設的字幕語言時將會以該光碟的第1組字幕音來顯示，但某些光碟片的字幕選擇必須由光碟的選單來進行。

選單語言：

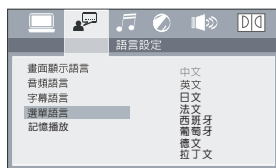

調整方法：

- 確認鍵：確定選項
- 方向鍵▷：進入選項
- 方向鍵◁：離開選項
- 方向鍵△▽：選擇選項

這項目是用來設定當播放DVD光碟片時預設的選單語言，出廠時為`中文`的語言.如果該光碟並未有所預設的選單語言時將會以該光碟的基本顯示語言來顯示。

記憶播放：



調整方法：
確認鍵：確定選項
方向鍵▶：進入選項
方向鍵◀：離開選項
方向鍵△▽：選擇選項

此項設定可設置恢復記憶播放功能開、關狀態。

音頻設定頁：

數位輸出：



調整方法：
確認鍵：確定選項
方向鍵▶：進入選項
方向鍵◀：離開選項
方向鍵△▽：選擇選項

這部分是在設定數位音頻輸出的部分包含同軸與光纖的端子。對於模擬（類比）音頻輸出端子部分不會影響。

模擬：只從類比音頻輸出信號，開關所有的數位輸出功能。

SPDIF/源碼：當您要外接并搭配數位解碼擴大機時請選用此項。

SPDIF/PCM：當您要搭配普通的立體聲解碼器時請選用此項。

視頻設定頁：

亮度/對比/色調/飽和度/銳利度：



調整方法：
確認鍵：確定選項
方向鍵▶：進入選項
方向鍵◀：離開選項
方向鍵△▽：選擇選項

此項設定都是用來調整與畫質有關的項目與電視機的影像調整功能類似，可調整成為自己偏好的影像等..

揚聲器設定頁：

混合模式：



調整方法：
確認鍵：確定選項
方向鍵▶：進入選項
方向鍵◀：離開選項
方向鍵△▽：選擇選項

這模式設定是用來設定類比音頻輸出端子的輸出模式：

LT/RT：是分別以左右聲道各自獨立的方式來輸出。

立體聲：如果所接線的音響是立體2聲道或祇接一般電視機時就要選用這模式，在播放5.1聲道音效的光碟時可以將5.1聲道的信號降混頻到產體音的2聲道上。

虛擬環繞將立體音淨效果的信號以虛擬的環繞效果來處理。

杜比數位設定頁：

輸出模式：



調整方法：
確認鍵：確定選項
方向鍵▶：進入選項
方向鍵◀：離開選項
方向鍵△▽：選擇選項

這個設定音頻電路的動作模式輸出方式：

線路輸出：為線性的方式來調變

RF調整：為射頻調變模式

一般用戶對這項設定不必去改變

動態範圍：



調整方法：

- 確認鍵：確定選項
- 方向鍵▷：進入選項
- 方向鍵◁：離開選項
- 方向鍵△▽：選擇選項

動態範圍調整是用在以小音量在深夜觀看動態範圍大的電影節目而因小細節的音效無法呈現時，調整動態壓縮可以將小細節部份的音效提高音量位準，如此可以不影響鄰居的安寧，且不會降低聲間的品質來觀賞，請用方向鍵移動至右側後再移動上下鍵來調整需要的範圍，往“FULL”方向調整時會壓縮較多，往“OFF”方向為原來未壓縮的效果。

左+右：



調整方法：

- 確認鍵：確定選項
- 方向鍵▷：進入選項
- 方向鍵◁：離開選項
- 方向鍵△▽：選擇選項

左+右聲道選擇項目是用在如果有配接杜比數位解碼擴大機（或解碼器）時來選用，可選擇立體聲、左聲道、右聲道、混合聲來輸出數位信號，DTS格式則無法使用這功能。

故障排除指南

若您在使用本機器時遇到以下問題，請用以下處理方法協助解決。

故障現象	可能原因	處理方法
遙控器不能工作	電池已經耗盡	換上新電池
	遙控器前端沒有對準 DVD 機的紅外線接收部位	請對準遙控窗口
電視機螢幕沒有圖像	影像電纜沒有連接或沒有接好	依系統連接圖示連接
	電視機沒有設定在影像模式	將電視機設定在影像模式
不能進行播放	本機設定的掃描方式與電視掃描的方式不對應	按一下視頻模式鍵轉換掃描方式或按出廠設定鍵
	碟片沒有裝入碟盤	將碟片裝入碟盤
擴大機無聲	碟片在裝入時上下顛倒	重新裝入碟片，使印有圖文的一面朝上
	聲音電纜沒有連接或未接好	將電纜按圖示接好
聲音斷斷續續圖像扭曲	外部擴大機操作有誤	正確操作擴大機
	碟片刮傷	用一張新碟片替換此碟片
操作不能執行	操作有誤	請詳參照功能操作說明
	內置微型計算器因雷電、靜電或其他干擾而失靈	關掉電源，然後重新開機

