

# RICOH

## Aficio SP 1200SF 使用说明书

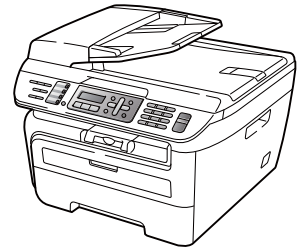

使用本机之前请仔细阅读本说明书并保管在近便的地方，以便将来做参考。为安全和正确使用，使用本机之前必须阅读本说明书中的“重要信息”。

## 如需联系客服中心

请填写以下信息以备日后参考：

型号：SP 1200SF

( 圈出您的设备型号 )

序列号：<sup>1</sup> \_\_\_\_\_

购买日期：\_\_\_\_\_

购买地点：\_\_\_\_\_

<sup>1</sup> 序列号位于机身背面。请妥善保存本使用说明书和购买发票，一旦发生盗窃、火灾等意外或需要保修服务时可作为永久性购买证明。

# 目录

## 第 I 部分 概述

<b>1</b>	<b>常规信息</b>	<b>2</b>
	使用本说明书.....	2
	本说明书中使用的符号和惯例.....	2
	获取软件使用说明书.....	2
	查看说明书.....	2
	操作面板概述.....	4
<b>2</b>	<b>装入纸张和原稿</b>	<b>6</b>
	装入纸张和打印介质.....	6
	将纸张装入纸盒.....	6
	将纸张装入手动进纸槽.....	7
	非打印区域.....	10
	可接受的纸张和其它打印介质.....	11
	推荐的纸张和打印介质.....	11
	纸张的类型和尺寸.....	11
	处理和使用特殊纸张.....	12
	装入原稿.....	15
	使用自动进稿器 (ADF).....	15
	使用平板扫描器.....	16
<b>3</b>	<b>常规设置</b>	<b>17</b>
	模式定时器.....	17
	纸张设置.....	17
	纸张类型.....	17
	纸张尺寸.....	17
	音量设置.....	18
	振铃音量.....	18
	蜂鸣器音量.....	18
	扬声器音量.....	18
	环保性能.....	18
	省墨模式.....	18
	休眠时间.....	19
	液晶显示屏对比度.....	19
	设置传真逻辑.....	19
	拨号前缀.....	20
	设置前缀号码.....	20
	更改前缀号码.....	20

## 4 安全功能 21

安全性 .....	21
内存加密 .....	21
设置锁定 .....	23
限制拨号 .....	24
拨号盘限制 .....	24
单键拨号限制 .....	24
速拨号限制 .....	24

## 第 II 部分 传真

### 5 发送传真 26

如何传真 .....	26
进入传真模式 .....	26
从自动进稿器发送传真 .....	26
从平板扫描器发送传真 .....	26
取消发送中的传真 .....	27
多址发送 .....	27
取消进行中的多址发送 .....	28
其他发送操作 .....	28
使用多项设置发送传真 .....	28
电子传真封面 .....	28
对比度 .....	30
更改传真分辨率 .....	30
双向访问 .....	31
实时传输 .....	31
国际模式 .....	32
延时传真 .....	32
延时批量传输 .....	32
检查并取消等待处理的作业 .....	32
手动发送传真 .....	33
内存已满信息 .....	33

### 6 接收传真 34

接收模式 .....	34
选择接收模式 .....	34
使用接收模式 .....	35
仅传真 .....	35
传真 / 电话 .....	35
手动 .....	35
外接应答设备 .....	35
接收模式设置 .....	36
振铃次数 .....	36
F/T 振铃时间 (仅限传真 / 电话模式) .....	36
传真检测 .....	36
设置打印浓度 .....	37



其他接收操作.....	37
打印缩小的接收传真.....	37
设置传真接收标识.....	37
接收传真至内存.....	38
打印内存中的传真.....	38

## **7 电话和外接设备 39**

---

电话线路服务.....	39
来电显示 (某些地区不可用).....	39
来电显示的优势.....	39
设置方法.....	39
来电显示功能.....	39
连接外接应答设备.....	41
连接.....	41
录制外出留言信息 (OGM).....	41
多线连接 (PABX).....	42
外接电话和分机.....	42
通过分机操作.....	42
仅适用于传真 / 电话模式.....	43
连接外接电话或分机.....	43
使用无绳外接听筒.....	43
使用远程代码.....	44

## **8 拨号和存储号码 45**

---

如何拨号.....	45
手动拨号.....	45
单键拨号.....	45
速拨.....	45
检索.....	45
重拨传真.....	46
存储号码.....	46
存储暂停.....	46
存储单键拨号号码.....	46
存储速拨号.....	47
更改单键拨号号码和速拨号.....	48
设置多址发送组.....	48
组合速拨号.....	50
音频或脉冲.....	50

## **9 远程传真选项 51**

---

传真转发.....	51
传真存储.....	51
PC fax 接收.....	52
更改远程传真选项.....	53
关闭远程传真选项.....	53

远程检索 .....	54
设置远程登陆密码 .....	54
使用远程登陆密码 .....	54
检索传真信息 .....	55
更改传真转发号码 .....	55
远程传真命令 .....	56

---

## 10 轮询 57

轮询接收 .....	57
安全轮询 .....	57
延时轮询 .....	57
连续轮询 .....	58
轮询发送 .....	59
轮询发送设置 .....	59
使用安全密码进行轮询发送的设置 .....	59

---

## 11 打印报告 61

传真报告 .....	61
传输验证报告 .....	61
传真日志 .....	61
报告 .....	62
如何打印报告 .....	62

# 第 III 部分 复印

---

## 12 复印 64

如何复印 .....	64
进入复印模式 .....	64
单页复印 .....	64
多页复印 .....	64
停止复印 .....	64
身份证双面复印 .....	65
复印选项 (临时设定) .....	65
放大或缩小复印图像 .....	65
使用选项键 .....	67
提高复印质量 .....	68
使用自动进稿器排序复印件 .....	68
调整对比度 .....	69
N 合 1 复印 (页面布局) .....	69
内存已满信息 .....	70

## 第 IV 部分 软件

### 13 软件功能 72

如何阅读 PDF 格式的使用说明书 .....	72
-------------------------	----

## 第 V 部分 附录

### A 安全及法规 74

选择安放设备的位置 .....	74
重要信息 .....	75
安全注意事项 .....	75
主电源开关用符号 .....	78
IEC 60825-1:2007 规格 .....	78
断开设备电源 .....	79
无线电干扰 .....	79
重要安全说明 .....	80
复印法规限制 .....	82
商标 .....	83

### B 故障排除和日常维护 84

故障排除 .....	84
如果设备出现问题 .....	84
提高打印质量 .....	89
设置拨号音检测 .....	95
电话线路干扰 .....	95
错误和维护信息 .....	96
传送传真或传真日志报告 .....	99
原稿卡纸 .....	100
卡纸 .....	101
日常维护 .....	105
清洁设备的外部 .....	105
清洁平板扫描器 .....	106
清洁激光器窗口 .....	107
清洁电晕丝 .....	109
清洁硒鼓单元 .....	111
更换耗材 .....	113
更换墨粉盒 .....	113
更换硒鼓单元 .....	116
设备信息 .....	119
检查序列号 .....	119
检查页码计数器 .....	119
检查硒鼓寿命 .....	119
包装和运输打印机 .....	120

<b>C</b>	<b>菜单和功能</b>	<b>121</b>
	屏幕编程 .....	121
	菜单表 .....	121
	内存存储 .....	121
	功能键 .....	121
	如何进入菜单模式 .....	122
	菜单表 .....	123
	输入文本 .....	132
<b>D</b>	<b>规格</b>	<b>133</b>
	常规 .....	133
	打印介质 .....	135
	传真 .....	136
	复印 .....	138
	扫描 .....	139
	打印 .....	140
	接口 .....	141
	计算机要求 .....	142
	耗材 .....	143
<b>E</b>	<b>术语表</b>	<b>144</b>
<b>F</b>	<b>索引</b>	<b>148</b>



## 概述

---

常规信息	2
装入纸张和原稿	6
常规设置	17
安全功能	21

## 使用本说明书

感谢您购买本打印机！阅读此说明书将有助于您充分使用本设备。

### 本说明书中使用的符号和惯例

本说明书中使用的符号和惯例如下。

**Bold** 粗体字表示在设备操作面板上或计算机屏幕上的特定按键。

*Italics* 斜体字强调了应注意的要点或提示您参考相关主题。

Courier New Courier New 字体表示在设备的液晶显示屏上显示的信息。

 警告图标警告您应如何避免可能造成的人身伤害。

 注意事项图标说明了您必须遵守或避免的一些步骤以防止损坏设备或其它物品。

 电气危险图标警告您避免可能发生的触电伤害。

 烫热表面图标警告您不要触摸烫热的设备部件。

 错误设置图标提醒您与本设备不兼容的设备和操作。

 注释图标为您提供有用提示。

## 获取软件使用说明书

本使用说明书中并未包含此设备的全部信息，例如，不包含传真、打印机、扫描器、PC 传真等的高级功能的使用方法。如需了解此类操作的详细说明，请查阅“软件使用说明书”。

### 查看说明书

#### 查看说明书

若要查看说明书，请打开“开始”菜单，从程序组中选择 **SP1200 series**、**TYPE 1200SU** 或 **1200S** 或 **1200SF**、文档。然后点击使用说明书。（快速安装指南、使用说明书、软件使用说明书）

如果尚未安装该软件，请遵循以下说明查看说明书：

- 1 打开计算机。  
将标有说明书的随机光盘插入 CD-ROM 光驱中。
- 2 如果出现型号名称屏幕时，请选择本设备。
- 3 将会出现光盘主菜单。



如果未出现此窗口，请使用 Windows® 浏览器搜索并运行随机光盘根目录下的 start.exe 程序。

- 4 点击“文档”。
- 5 点击需要查阅的说明书：
  - PDF 文档 (3 本说明书)：
  - 独立操作用使用说明书、软件使用说明书和快速安装指南。

### 如何查找扫描说明

有多种原稿扫描方式可供选择，可按以下提示查阅相关说明：

### 软件使用说明书

- 第 2 章中的使用 TWAIN 驱动程序扫描原稿
- 第 2 章中的使用 WIA 驱动程序扫描原稿
- 第 3 章中的使用 ControlCenter3

### Presto!® PageManager® 使用说明书：

- 可通过 Presto!® PageManager® 应用程序中的帮助选项查看完整版本的 Presto!® PageManager® 使用说明书。

### 如何查找扫描说明

有多种原稿扫描方式可供选择，可按以下提示查阅相关说明：

### 软件使用说明书：

- 第 9 章中的扫描
- 第 10 章中的使用 ControlCenter2

### Presto!® PageManager® 使用说明书：

- 可通过 Presto!® PageManager® 应用程序中的帮助选项查看完整版本的 Presto!® PageManager® 使用说明书。

# 操作面板概述

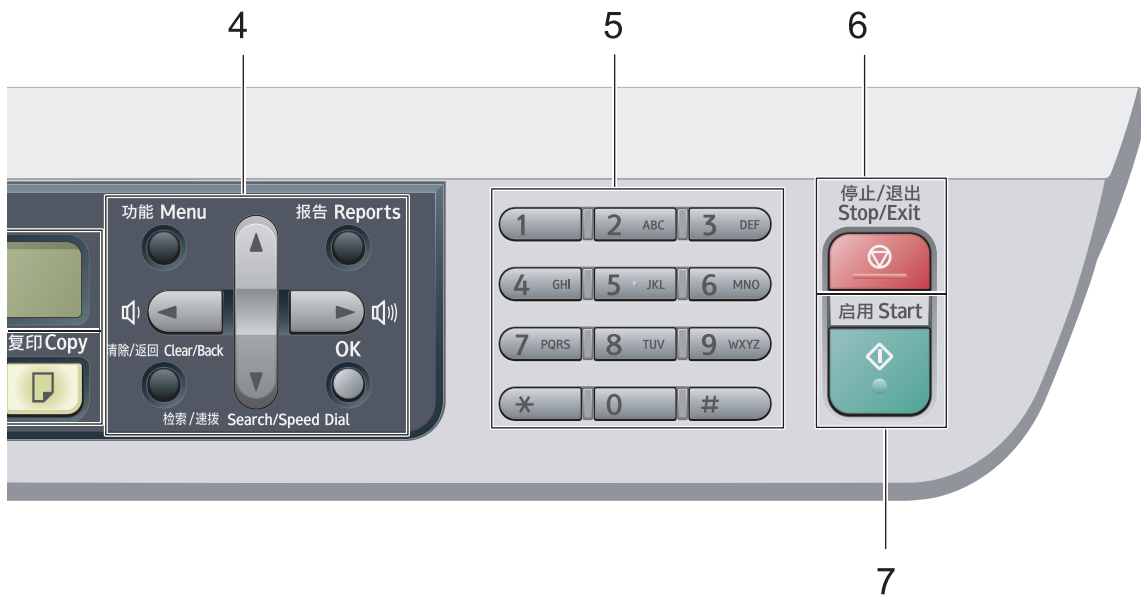
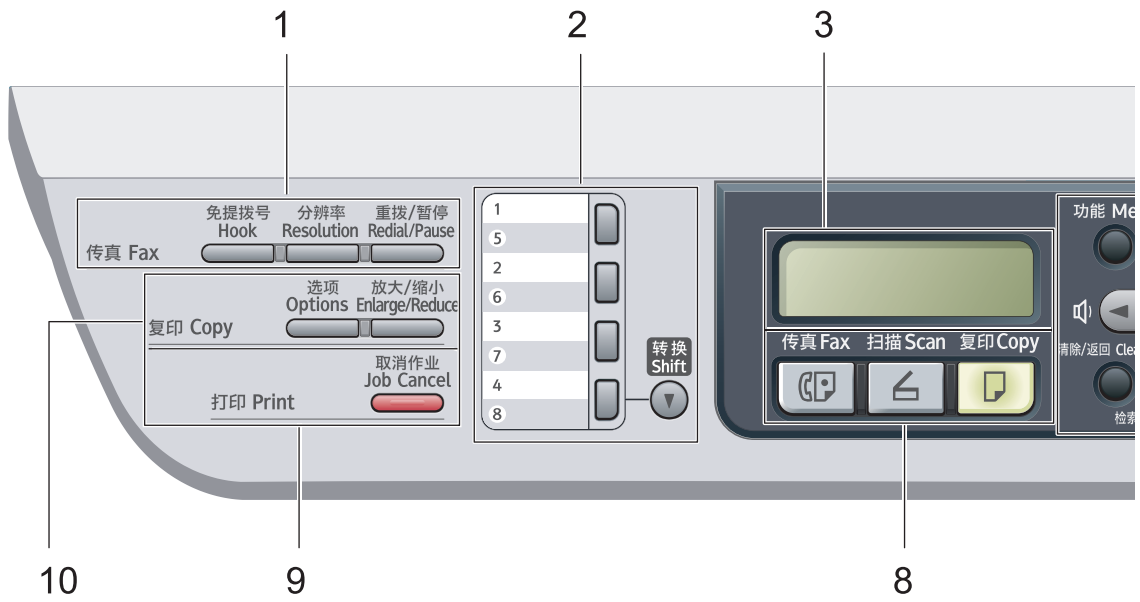



**1 传真和电话键:****免提拨号 (Hook)**

若要确保传真设备做出应答, 请在拨号前按下此键, 然后按**启用 (Start)** 键。此外, 在 F/T 振铃 (快速双振铃) 的过程中拿起外接电话的听筒后需按下此键。

**分辨率 (Resolution)**

设置传真发送时的分辨率。

**重拨 / 暂停 (Redial/Pause)**

用于重拨最后一个拨叫号码, 还可在设定速拨号码或手动拨号时插入暂停。

**2 单拨号键**

共 4 个按键, 用于即时访问预先存储的 8 个号码。

**转换 (Shift)**

按此键即可访问单键拨号 5 至 8。

**3 液晶显示屏**

显示相关信息, 帮助您设置并使用本设备。

**4 功能 (Menu) 键:****功能 (Menu)**

用于访问菜单以编辑设备中的设置。

**清除 / 返回 (Clear/Back)**

用于删除已输入的数据或取消当前设置。

**OK**

用于保存设备的设置。

**音量键**

 或 

按住即可前后滚动显示各菜单选项。传真或待机模式下, 按此键即可更改音量。

 或 

按此键即可滚动显示各菜单和选项。

**▼ 检索 / 速拨 (Search/Speed Dial)**

用于查找拨号内存中存储的号码。此外, 按下此键便可通过按三位数字的号码拨叫已存储的号码。

**报告 (Reports)**

用于打印传输验证报告、帮助菜单、电话索引表、传真日志、用户设置。

**5 拨号盘**

此处按键可用于拨叫电话或传真号码, 向设备内输入信息时, 还可用作键盘。来电过程中, 可按 # 键将拨号模式由脉冲临时切换为音频。

**6 停止 / 退出 (Stop/Exit)**

停止操作或退出菜单。

**7 启用 (Start)**

按此键即可开始发送传真、复印或扫描。

**8 模式键:** **传真 (Fax)**

将设备设置为传真模式。

 **扫描 (Scan)**

将设备设置为扫描模式。(有关扫描的详情, 请参阅*随机光盘上的软件使用说明书*。)

 **复印 (Copy)**

将设备设置为复印模式。

**9 打印 (Print) 键:****取消作业 (Job Cancel)**

取消已编辑的打印作业并从设备内存中清除。

若要取消多项打印作业, 请按住此键直到液晶显示屏上显示取消任务 (全部)。

**10 复印 (Copy) 键:****选项 (Options)**

便于快速选择临时复印设置。

**放大 / 缩小 (Enlarge/Reduce)**

缩小或放大复印件。

## 2

# 装入纸张和原稿

## 装入纸张和打印介质

设备可以从标准纸盒或手动进纸槽进纸。

将纸张放入纸盒时，请注意以下事项：

- 如果应用程序软件支持打印菜单中的纸张尺寸选项，则可以通过该软件选择纸张尺寸。如果应用程序软件不支持打印菜单中的纸张尺寸选项，请在打印机驱动程序中设定或使用操作面板按键选择所需纸张尺寸。
- 若使用的纸张上有孔，如活页纸，则使用前必须“展开”堆叠的纸张以避免卡纸与进纸错误。



## 将纸张装入纸盒

通过纸盒进纸，在普通纸、再生纸或透明胶片上打印

- 1 将纸盒从设备中完全拉出。

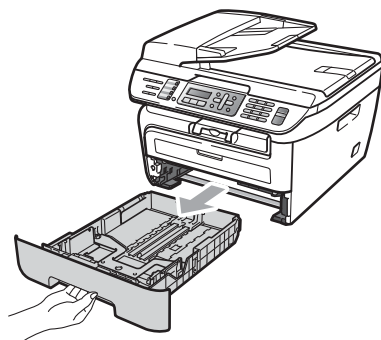

- 2 当按下绿色纸张导块释放杆时，滑动纸张导块使其与纸张尺寸相符。确保导块牢牢地嵌在插槽中。

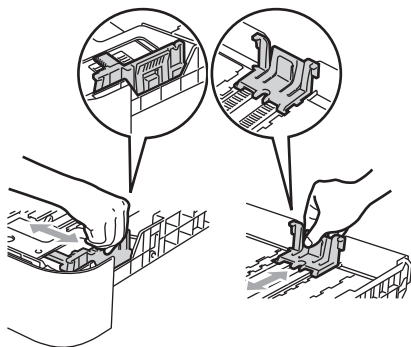

- ③ 将纸张装入纸盒，确保纸张位于最大纸张限量标记 (1) 之下。纸张打印面必须朝下。

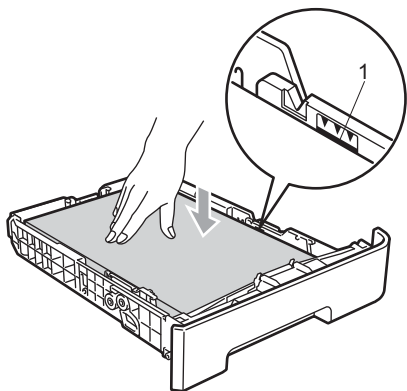

### ! 注意

为防止进纸错误而导致设备损坏，请确保纸张导块触碰到纸张的两侧。

- ④ 将纸盒牢固地装回设备中。确保其完全装入设备内部。
- ⑤ 展开纸张支撑翼板 (1) 以防纸张正面向下从出纸托板中滑落。

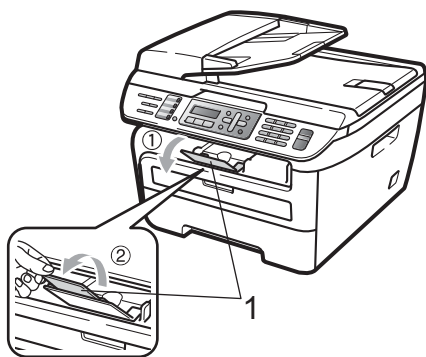

## 将纸张装入手动进纸槽

可以在手动进纸槽中装入信封或特殊打印介质，每次只能装入一张。可以通过手动进纸槽在标签、信封或特厚纸上打印或复印。

## 通过手动进纸槽进纸，在普通纸、再生纸或透明胶片上打印

### 📄 注释

在手动进纸槽中装入纸张时，设备将自动启动手动进纸模式。

- ① 展开纸张支撑翼板 (1) 以防纸张正面向下从出纸托板中滑出，或在设备打印输出后立即将打印的每页文档取走。

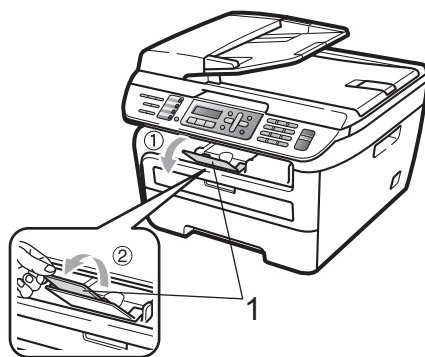

- ② 打开手动进纸槽盖。

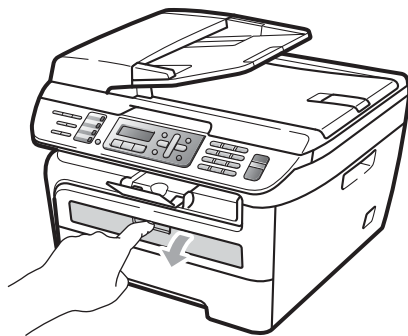

- 3 双手滑动手动进纸槽的纸张导块，使其符合所要使用的纸张的宽度。

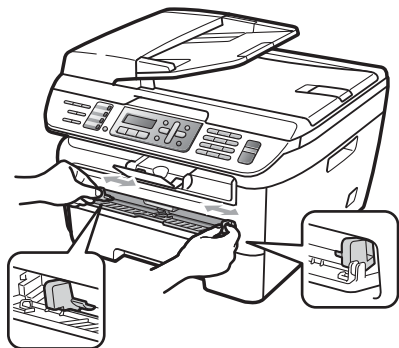

- 4 双手将一张纸或透明胶片装入手动进纸槽，直至其前缘触碰到进纸辊。当感觉到打印机吸入纸张时，松开双手。



## 在厚纸、铜版纸、标签和信封上打印

打开后出纸托板时，设备内部将形成一个从手动进纸槽通向设备背面的直通式送纸通道。在厚纸、标签或信封上打印时，请采用此进纸及出纸方式。

### 注释

- 每页纸张或信封打印输出后必须立即取走，以免发生卡纸。
- 在手动进纸槽中装入纸张时，设备将自动启动手动进纸模式。

- 1 打开后盖（后出纸托板）。

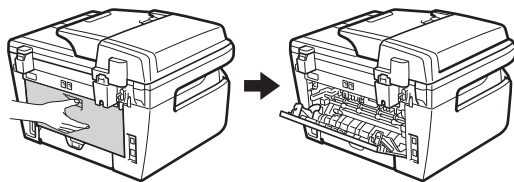

- 2 打开手动进纸槽盖。

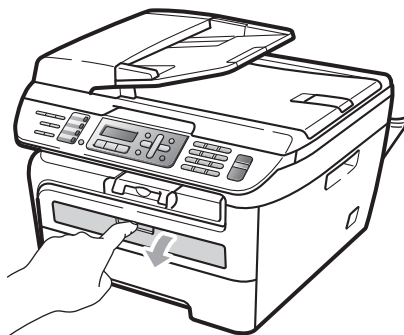

- 3 双手滑动手动进纸槽的纸张导块，使其符合所要使用的纸张的宽度。

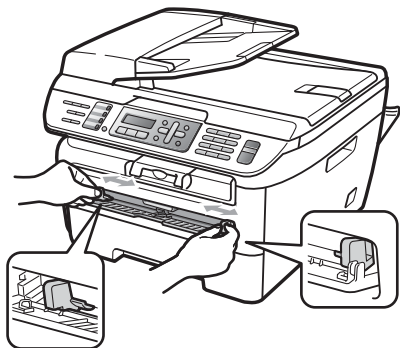

- 4 双手将一张纸或信封装入手动进纸槽，直至纸张或信封的前缘触碰到进纸辊。当感觉到打印机吸入纸张时，松开双手。

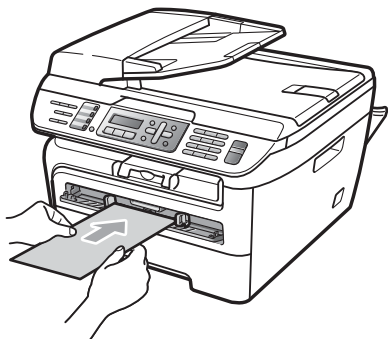
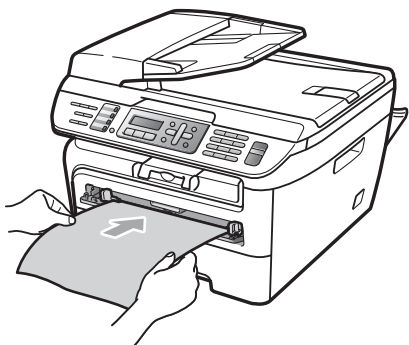

### 注释

- 将纸张打印面向上装入手动进纸槽。
- 确保纸张或打印介质(参阅第 11 页上的 *可接受的纸张和其它打印介质*。)平整且位于手动进纸槽中的正确位置。否则纸张或透明胶片可能无法正确送入，进而导致打印页面歪斜或卡纸。
- 手动进纸槽中每次仅可装入一张纸，否则可能发生卡纸。
- 如果在设备进入打印就绪状态前将打印介质装入手动进纸槽，则介质可能未经打印就被输出。
- 若要从出纸托板中轻松取出较小的打印件，请按下图所示双手抬起扫描器盖板。

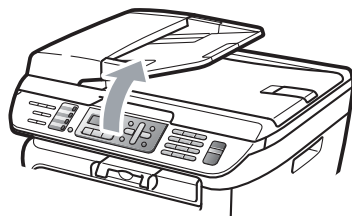

- 扫描器盖板开启时，设备仍可使用。双手按压扫描器盖板即可将其合上。

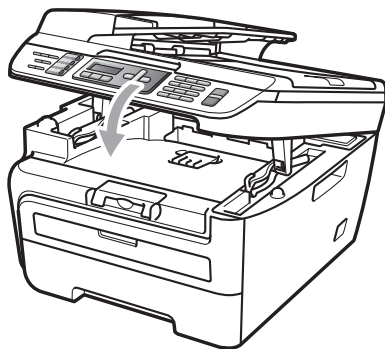

## 非打印区域

### 复印件的非打印区域

设备的可打印区域为上下边距 3 毫米和左右边距 2 毫米以内的页面区域。

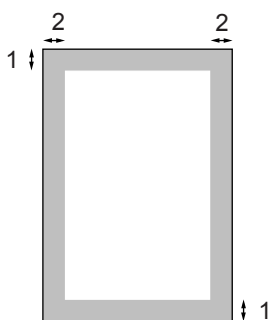

1 3 毫米

2 2 毫米



注释

(对于复印件) 以上所示非打印区域基于 A4 尺寸纸张的单页复印或 1 合 1 复印。非打印区域随纸张尺寸的变化而变化。

### 通过计算机打印时的非打印区域

使用打印机驱动程序时，可打印区域小于纸张尺寸，如下图所示。

纵向

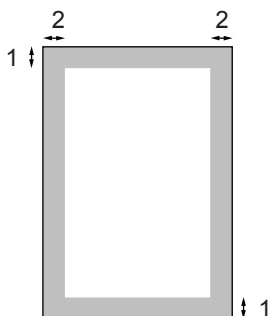

横向

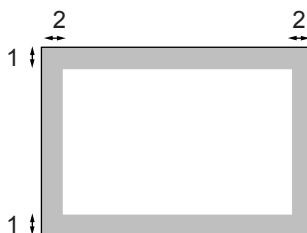

		打印机驱动程序和
纵向	1	4.23 毫米
	2	6.01 毫米
横向	1	4.23 毫米
	2	5 毫米



注释

以上所示非打印区域基于 A4 尺寸的纸张。非打印打印区域随纸张尺寸的变化而变化。

## 可接受的纸张和其它打印介质

打印质量可能由于所用纸张类型不同而不同。

可以使用以下类型的打印介质：普通纸、铜版纸、再生纸、透明胶片、标签或信封。

为获得最佳打印效果，请遵循以下步骤：

- 使用普通复印纸。
- 使用重量在75至90克/平方米的纸张。
- 使用专用于激光打印机的标签和透明胶片。
- 请勿在纸盒中同时放置不同介质类型的纸张，否则可能导致卡纸或进纸错误。
- 为确保正确打印，必须依据纸盒中的纸张从软件应用程序中选择相同的纸张尺寸。
- 打印输出后切勿立即触摸纸张的打印面。
- 使用透明胶片时，每张透明胶片打印输出后必须立即取走，以免弄脏页面或导致卡纸。
- 使用中性价长丝流、湿度大约为5%的纸张。

## 推荐的纸张和打印介质

为获取最佳打印质量，建议您使用以下纸张。

纸张类型	型号
普通纸	蓝旗舰 APP 纸张 70 克 / 平方米 金旗舰 APP 纸张 80 克 / 平方米 Advanced Agro Double A 纸张 80 克 / 平方米

## 纸张的类型和尺寸

设备从已安装的纸盒、手动进纸槽进纸。

### 标准纸盒

标准纸盒为通用型纸盒，可以使用第12页上的**纸盒容量**列表中的任意一种纸张尺寸（每次只能使用一种纸张类型和尺寸）。标准纸盒最多可容纳250张Letter/A4尺寸的纸张（80克/平方米）。装入的纸张不得超过滑动纸张宽度导块上的最大纸张限量标记。

### 手动进纸槽

手动进纸槽可容纳宽度为76.2至220毫米且长度为116至406.4毫米的单页纸张。使用特殊纸张、信封或标签时可以使用手动进纸槽进行打印。



## 纸盒容量

	纸张尺寸	纸张类型	张数
纸盒	A4, Letter, Executive, A5, A6, B5, B6	普通纸和再生纸	最多 250 张 (80 克 / 平方米)
		透明胶片	最多 10 张
手动进纸槽	宽度: 76.2 至 220 毫米 长度: 116 至 406.4 毫米	普通纸、再生纸、铜版纸、信封、标签和透明胶片	1 张

## 推荐的纸张规格

适用于本设备的纸张规格如下。

基本重量	75-90 克 / 平方米
厚度	80-110 $\mu\text{m}$
粗糙度	高于 20 sec.
硬度	90-150 立方厘米 /100
丝流方向	长丝流
体积电阻率	$10e^9$ - $10e^{11}$ ohm
表面电阻率	$10e^9$ - $10e^{12}$ ohm-cm
成分	$\text{CaCO}_3$ (中性)
灰分	23 wt% 以下
亮度	高于 80%
不透明度	高于 85%

## 处理和使用的特殊纸张

本设备适用大多数类型的静电复印纸和铜版纸。但是，有些纸张会影响打印质量或处理性能。购买前必须测试样纸以确保理想的打印效果。请将纸张密封保存于原包装中，保证纸张平整同时避免受潮、阳光直射和受热。

选择纸张时的重要注意事项如下：

- 请勿使用喷墨纸，因为该种纸张会引起卡纸或损坏设备。
- 预打印纸张必须可以承受设备定影时所产生的高温 (200 摄氏度)。
- 如果使用铜版纸、表面粗糙或带有褶皱或折痕的纸张，打印效果可能会下降。



## 避免使用的纸张类型

### 注意

某些类型的纸张可能无法正常使用或导致设备损坏。

请勿使用以下纸张：

- 有过多丝流的纸张
- 十分光滑或光亮的纸张
- 卷曲或翘起的纸张

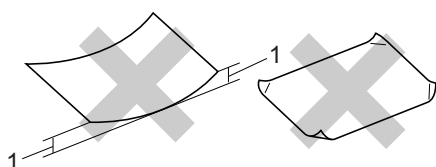

#### 1 2 毫米

- 涂层纸或经化学处理的纸张
- 破损、有折痕或折叠的纸张
- 超过本说明书中推荐重量规格的纸张
- 带有标签或订书钉的纸张
- 低温染色或热熔印刷的信头纸
- 多层纸或无碳纸
- 专用于喷墨打印的纸张

如果使用上述任意一类纸张，则可能导致打印机损坏。由此造成的损坏不在我们的保修服务范围之内。

## 信封

本设备可以使用多种类型的信封。但是某些信封可能会因其制作方法而导致进纸和打印质量问题。适于使用的信封应该边缘整齐且折叠完好，主缘不得超过两张纸的厚度。信封应该放平，并且不要成袋状或松散的结构。您应向供应商购买高质量的信封，并告知供应商信封将用于激光设备。

将信封装入手动进纸槽时，每次只能装入一个。我们建议您在开始打印或大量购买信封前打印测试信封以确保满意的打印效果。

请进行以下确认：

- 信封应有一个纵向的封盖。
- 封盖必须折叠整齐且正确(不规则剪切或折叠的信封可能会导致卡纸)。
- 下图所示信封上的圆圈区域应当包含双层纸张。

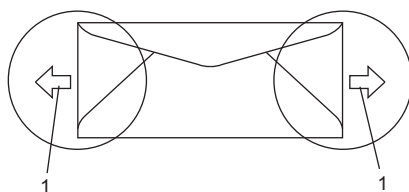

#### 1 进纸方向

- 信封接缝处必须已封贴牢固。
- 建议不要在信封边缘 15 毫米以内打印。

## 避免使用的信封类型

### ! 注意

请勿使用以下信封：

- 损坏、卷曲、褶皱或形状不规则的信封
- 光亮度过高或有过多丝流的信封
- 带有别针、订书钉、回形针或线结的信封
- 带有自粘封口的信封
- 袋状结构的信封
- 折叠不整齐的信封
- 有浮凸面（有凸起字迹）的信封
- 激光打印机已打印过的信封
- 内部已打印过的信封
- 无法整齐堆叠的信封
- 重量超出所规定的纸张重量规格
- 边缘不直或不成直角的信封
- 有窗状开口、小孔、剪切口或穿孔的信封
- 如下图所示表面带有胶条的信封

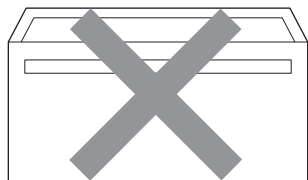

- 如下图所示的双重封口信封

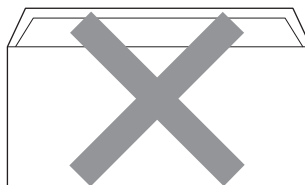

- 购买时尚未封盖的信封
- 带有下图所示封盖的信封

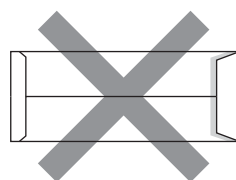

- 如下图所示各边都封合的信封

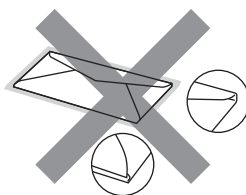

如果使用上述任意一类信封，则可能损坏打印机。由此造成的损坏不在我们的保修服务范围之内。

有时信封厚度、尺寸和封口形状会导致进纸问题。

## 标签

本设备可以在多种专用于激光打印机的标签上打印。标签所用粘胶必须基于丙烯酸，因为这一材料在可经受定影单元的高温，性能也更稳定。粘胶不可接触设备的任何部位，否则标签贴纸可能会粘到硒鼓单元或各个辊上，导致卡纸或打印质量问题。标签之间不可露出粘胶。各标签必须合理布局，使其覆盖整个页面的长和宽。使用带有间隙的标签可能导致标签剥落，并导致严重的卡纸或打印问题。

本设备使用的标签必须能承受在 0.1 秒产生的 392 华氏 (200 摄氏度) 的温度。

标签纸的重量不可超过本使用说明书中规定的纸张重量规格。超过上述规格的标签纸可能无法正确进纸或打印，并可能导致设备损坏。

标签仅可通过手动进纸槽进纸。

## 避免使用的标签类型

请勿使用损坏、卷曲、褶皱或形状不规则的标签。

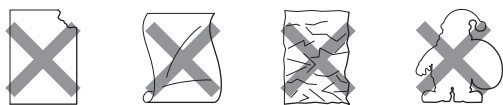

### ! 注意

请勿使用已用过的标签纸。打印过的纸张将损坏您的设备。

## 装入原稿

### 使用自动进稿器 (ADF)

自动进稿器最多可容纳 35 张纸并逐张进纸。请使用 80 克 / 平方米的标准纸张，放入自动进稿器前必须充分展开堆叠的纸张。

### 推荐使用环境

温度：20 ~ 30°C

湿度：50% - 70%

纸张：蓝旗舰 APP 纸张 70 克 / 平方米，

金旗舰 APP 纸张 80 克 / 平方米或

Advanced Agro Double A 纸张 80 克 / 平方米

### ! 注意

请勿将较厚的原稿留在平板扫描器上，否则可能导致自动进稿器卡纸。

请勿使用卷曲、褶皱、折叠、撕裂或带有订书钉、回形针、胶水或粘有胶带的纸张。

请勿使用纸板、报纸或纤维纸。

使用自动进稿器时，请勿在进纸过程中拉住原稿，以免损坏设备。

若要扫描非标准原稿，请参阅第 16 页上的 *使用平板扫描器*。

- 确保原稿上的墨迹已完全干透。
- 原稿宽度应在 148 至 215.9 毫米之间，长度应在 148 至 355.6 毫米之间，标准重量为 80 克 / 平方米。

- 1 展开自动进稿器的原稿出纸支撑翼板 (1) 和自动进稿器支撑翼板 (2)。

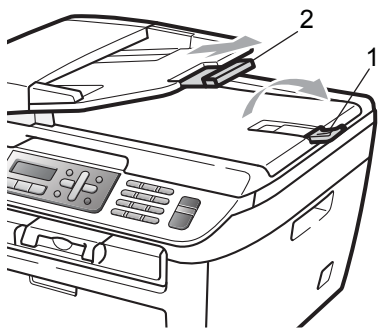

- 2 充分展开堆叠的纸张。
- 3 将原稿以正面向上、顶部先进入的方式放入自动进稿器，直到原稿已接触到进纸辊。
- 4 调整纸张导块 (1) 以适合原稿宽度。

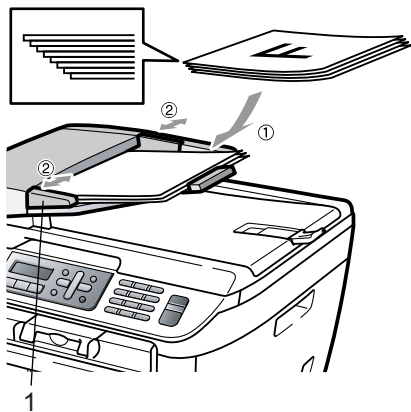

## 使用平板扫描器

使用平板扫描器，可对单页、多页以及书本进行复印或扫描。原稿宽度不超过 215.9 毫米且长度不超过 297 毫米。

### 注释

若要使用平板扫描器，自动进稿器必须已经清空。

- 1 抬起原稿盖板。
- 2 使用左侧的文档辅助线，将原稿正面向下居中放置在平板扫描器上。

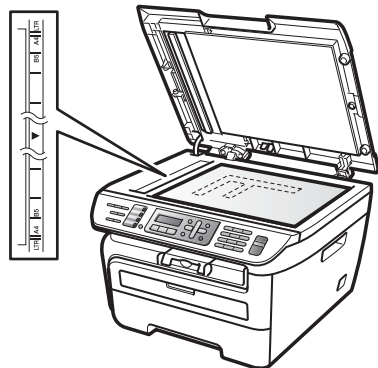

- 3 合上原稿盖板。

### 注意

如果扫描 / 复印一本书或较厚的原稿，请勿用力合上或挤压原稿盖板。

## 模式定时器

本设备的操作面板上共有三个模式键：**传真 (Fax)**、**扫描 (Scan)** 和 **复印 (Copy)**。

可以设定设备由最后一次复印或扫描操作恢复为传真模式的时间。如果选择关，设备将保持最后使用的模式。

传真 Fax    扫描 Scan    复印 Copy



- 1 按**功能 (Menu)** 键，然后按数字键 1、1。
- 2 按 **▲** 或 **▼** 选择 0 秒、30 秒、1 分钟、2 分钟、5 分钟或关。按 **OK** 键。
- 3 按**停止 / 退出 (Stop/Exit)** 键。

## 纸张设置

### 纸张类型

根据所用纸张类型对设备进行设置，以实现最佳打印质量。

- 1 按**功能 (Menu)** 键，然后按数字键 1、2。
- 2 按 **▲** 或 **▼** 键选择普通纸、普通纸 (厚纸)、厚纸、较厚纸、透明胶片或再生纸。按 **OK** 键。

- 3 按**停止 / 退出 (Stop/Exit)** 键。

### 纸张尺寸

打印复印件时共有七种纸张尺寸可供选择：A4、Letter、Executive、A5、A6、B5 和 B6，打印传真时有两种纸张尺寸可供选择：A4 或 Letter。

更改纸盒中的纸张尺寸时，必须同时更改纸张尺寸的相关设置，以使设备匹配原稿或接收传真的页面尺寸。

- 1 按**功能 (Menu)** 键，然后按数字键 1、3。
- 2 按 **▲** 或 **▼** 键选择 A4、Letter、Executive、A5、A6、B5 和 B6。按 **OK** 键。
- 3 按**停止 / 退出 (Stop/Exit)** 键。



#### 注释

如果纸张类型选择为透明胶片 (**功能 (Menu)** 键，数字键 1、2)，则在步骤 2 中只有 Letter 和 A4 两种纸张尺寸可供选择。

## 音量设置

### 振铃音量

可以在高到关的设置范围内选择音量级别。

传真模式下，按 $\langle \rangle$ 或 $\langle \rangle$ 键即可调节音量级别。液晶显示屏将显示当前设置，每次按键后，音量即变为下一级别。设备会将最新设置保存至下一次更改。

此外，还可通过菜单更改振铃音量。

- ① 按**功能 (Menu)** 键，然后按数字键 1、4、1。
- ② 按  $\blacktriangle$  或  $\blacktriangledown$  键选择关、低、中或高。按 **OK** 键。
- ③ 按**停止 / 退出 (Stop/Exit)** 键。

### 蜂鸣器音量

蜂鸣器开启时，设备会在您按键、发生错误或收发传真时发出提示音。可以在高到关的范围内选择音量级别。

- ① 按**功能 (Menu)** 键，然后按数字键 1、4、2。
- ② 按  $\blacktriangle$  或  $\blacktriangledown$  键选择关、低、中或高。按 **OK** 键。
- ③ 按**停止 / 退出 (Stop/Exit)** 键。

### 扬声器音量

可以在高到关的范围内选择扬声器的音量级别。

- ① 按**功能 (Menu)** 键，然后按数字键 1、4、3。

- ② 按  $\blacktriangle$  或  $\blacktriangledown$  键选择关、低、中或高。按 **OK** 键。

- ③ 按**停止 / 退出 (Stop/Exit)** 键。

此外，还可以通过操作面板按键来调节扬声器音量。

- ① 按  (**传真 (Fax)**) 键。
- ② 按**免提拨号 (Hook)** 键。
- ③ 按 $\langle \rangle$ 或 $\langle \rangle$ 键。  
设置将保留至下一次更改。
- ④ 按**免提拨号 (Hook)** 键。

## 环保性能

### 省墨模式

可利用此功能节省墨粉。当省墨模式设置为开时，打印输出的颜色将偏淡。默认设置为关。

- ① 按**功能 (Menu)** 键，然后按数字键 1、5、1。
- ② 按  $\blacktriangle$  或  $\blacktriangledown$  键选择开或关。按 **OK** 键。
- ③ 按**停止 / 退出 (Stop/Exit)** 键。



#### 注释

打印照片或灰度图像时，我们不建议使用省墨模式。

## 休眠时间

当设备处于闲置状态时，可设置休眠时间来降低耗电量。

可以选择设备进入休眠模式前的闲置时间（00 ~ 99 分钟）。设备接收传真、计算机数据或进行复印时，计时器即被重置。默认设置为 05 分钟。

设备处于休眠模式时，液晶显示屏上会显示休眠。在休眠模式下打印或复印时，由于定影单元需要预热，设备可能会延迟运行。

- ① 按功能 (Menu) 键，然后按数字键 1、5、2。
- ② 输入设备进入休眠模式前的闲置时间（00~ 99 分钟）。按 OK 键。
- ③ 按停止 / 退出 ( Stop/Exit ) 键。



### 注释

若要关闭休眠模式，请在步骤 ② 中同时按下启用 (Start) 键和选项 (Options) 键。按 ▲ 或 ▼ 键选择关。按 OK 键。

## 液晶显示屏对比度

可以更改液晶显示屏的对比度，使液晶显示屏更亮或更暗。

- ① 按功能 (Menu) 键，然后按数字键 1、6。
- ② 按 ▲ 键使液晶显示屏变暗。或者按 ▼ 键使液晶显示屏变亮。按 OK 键。
- ③ 按停止 / 退出 (Stop/Exit) 键。

## 设置传真逻辑

通过外接电话手动发送或接收传真时，可以更改传输程序。

简易模式：

	主叫	被叫
自动进稿器中有原稿	按启用 (Start) 键发送传真。	请求对方按启用 (Start) 或发送 (Send) 键，然后按启用 (Start) 键发送传真。
自动进稿器中无原稿或原稿在平板扫描器上	按启用 (Start) 键发送传真。	按启用 (Start) 键接收传真。

高级模式：

	主叫	被叫
自动进稿器中有原稿	按启用 (Start) 键发送传真。	请求对方按启用 (Start) 或发送 (Send) 键，然后按启用 (Start) 键发送传真。
双方自动进稿器中无原稿或原稿在平板扫描器上	按启用 (Start) 键，然后选择： 1. 发送 2. 接收	按启用 (Start) 键，然后选择： 1. 发送 2. 接收

- ① 按功能 (Menu) 键，然后按数字键 2、0、2。
- ② 按 ▲ 或 ▼ 键选择高级模式或简易模式。按 OK 键。
- ③ 按停止 / 退出 (Stop/Exit) 键。



## 拨号前缀

拨号前缀设置可自动在每个拨叫传真号码前加拨预设号码。例如，如果电话系统需要拨 9 才能拨打外线号码，即可设置拨号前缀，设备将自动在接收方号码前加拨 9。

### 设置前缀号码

- 1 按功能 (Menu) 键，然后按数字键 0、6。
- 2 使用拨号盘输入前缀号码 (最多 5 位数字)。按 OK 键。



#### 注释

可以使用数字 0 至 9、#、\* 和 !。(按免提拨号 (Hook) 键即可显示“!”。)

! 不可与其它任意数字或字符组合使用。

如果电话系统需要定时分离调用 (瞬间挂机)，请按免提拨号 (Hook) 键输入分离时间。

- 3 按停止 / 退出 (Stop/Exit) 键。

### 更改前缀号码

- 1 按功能 (Menu) 键，然后按数字键 0、6。
- 2 进行以下操作：
  - 若要更改前缀号码，请按数字键 1。
  - 若不做任何更改并退出，请按数字键 2 跳至步骤 4。
- 3 使用拨号盘输入新的前缀号码 (最多 5 位数字)。按 OK 键。
- 4 按停止 / 退出 (Stop/Exit) 键。



## 安全性

可以使用设置锁定和、内存加密为设备设置多种安全级别。随后将无法继续设置延时传真或轮询作业。但是，即使已经启用发送锁定、内存加密或安全功能锁，已设置的延时传真仍将按时发送而不致丢失。

## 内存加密

内存加密用于防止未授权用户访问本设备。

启用内存加密时，以下操作可行：

- 接收传真到内存中(受限于内存空间)
- 传真转发(若传真转发已开)
- 远程检索(若传真存储已开)

启用内存加密时，以下操作不可行：

- 打印接收传真
- 发送传真
- 复印
- PC 打印
- 扫描
- PC Fax 接收

## 注释

- 若要打印内存中的传真，请关闭内存加密。
- 启用内存加密前，必须关闭 PC Fax 接收功能。  
( 请参阅第 53 页上的 *关闭远程传真选项*。 )

## 设置密码



### 注释

- 如果已设定密码，则无需重新设置。
- 如果忘记内存加密密码，请联系您的经销商或服务代表获取帮助。

- 1 按功能 (Menu) 键，然后按数字键 1、7、1。
- 2 按数字键 0 至 9 输入四位数的密码。  
按 OK 键。
- 3 当液晶显示屏显示验证 : 时，请再次输入密码。  
按 OK 键。
- 4 按停止 / 退出 (Stop/Exit) 键。

## 更改内存加密密码

- 1 按功能 (Menu) 键，然后按数字键 1、7、1。
- 2 按 ▲ 或 ▼ 键选择设置密码。  
按 OK 键。
- 3 输入已注册的四位数密码。  
按 OK 键。
- 4 输入新的四位数密码。  
按 OK 键。
- 5 如果液晶显示屏显示验证 :，请再次输入新密码。  
按 OK 键。
- 6 按停止 / 退出 (Stop/Exit) 键。

## 启用 / 关闭内存加密

如果遵循以下说明输入错误密码，液晶显示屏将显示密码错误。请重新输入正确的密码。

## 启用内存加密

- 1 按功能 (Menu) 键，然后按数字键 1、7、1。
- 2 按 ▲ 或 ▼ 键选择设置安全模式。  
按 OK 键。
- 3 输入已注册的四位数密码。  
按 OK 键。  
设备脱机，同时液晶显示屏上显示安全模式。



### 注释

如果设备突然断电，内存中的数据最多可保存 4 天。

## 关闭内存加密

- 1 按功能 (Menu) 键。
- 2 输入已注册的四位数密码。  
按 OK 键。  
内存加密自动关闭，液晶显示屏上显示日期和时间。



### 注释

如果密码输入错误，液晶显示屏将显示密码错误，同时设备保持脱机状态。输入注册密码后，设备方可解除安全模式。

## 设置锁定

设置锁定可用于设定密码，以阻止其他用户擅自更改设备设置。

请妥善保存用户密码。如果忘记密码，请联系您的经销商或服务代表获取帮助。

设置锁定开时，必须输入密码方可更改以下设置：

- 日期 / 时间
- 本机标志 ID
- 速拨号设置
- 模式定时器
- 纸张类型
- 纸张尺寸
- 音量
- 环保性能
- 液晶显示屏对比度
- 设置锁定
- 拨号限制
- 内存加密

## 设置密码

- 1 按功能 (Menu) 键，然后按数字键 1、7、2。
- 2 按数字键 0 至 9 输入四位数的密码。  
按 OK 键。

- 3 当液晶显示屏显示验证：时，请再次输入密码。  
按 OK 键。

- 4 按停止 / 退出 (Stop/Exit) 键。

## 更改设置锁定密码

- 1 按功能 (Menu) 键，然后按数字键 1、7、2。
- 2 按 ▲ 或 ▼ 键选择设置密码。  
按 OK 键。
- 3 输入四位数密码。  
按 OK 键。
- 4 输入四位数新密码。  
按 OK 键。
- 5 当液晶显示屏显示验证：时，请再次输入密码。  
按 OK 键。
- 6 按停止 / 退出 (Stop/Exit) 键。

## 启用 / 关闭设置锁定

如果遵循以下说明输入错误密码，液晶显示屏将显示密码错误。请重新输入正确的密码。

## 启用设置锁定

- 1 按功能 (Menu) 键，然后按数字键 1、7、2。
- 2 按 ▲ 或 ▼ 键选择开。  
按 OK 键。
- 3 输入四位数密码。  
按 OK 键。

- 按停止 / 退出 (Stop/Exit) 键。

## 关闭设置锁定

- 按功能 (Menu) 键，然后按数字键 1、7、2。
- 输入四位数密码。连续按 OK 键两次。
- 按停止 / 退出 (Stop/Exit) 键。

## 限制拨号

此功能可以防止用户误发传真或拨号至错误号码。可以用拨号盘、单键拨号和速拨号来设置设备以限制拨号。

如果选择关，则设备不限制拨号方式。如果选择输入号码两次，则设备将提示您再次输入号码，如果再次正确输入同一号码，设备将开始拨号。如果再次输入的号码错误，液晶显示屏将显示错误信息。

如果选择开，设备将限制以此拨号方式发送传真或拨叫外线。

## 拨号盘限制

- 按功能 (Menu) 键，然后按数字键 2、6、1。
- 按 ▲ 或 ▼ 键选择关、输入号码两次或开。  
按 OK 键。
- 按停止 / 退出 (Stop/Exit) 键。

## 单键拨号限制

- 按功能 (Menu) 键，然后按数字键 2、6、2。
- 按 ▲ 或 ▼ 键选择关、输入号码两次或开。  
按 OK 键。
- 按停止 / 退出 (Stop/Exit) 键。

## 速拨号限制

- 按功能 (Menu) 键，然后按数字键 2、6、3。
- 按 ▲ 或 ▼ 键选择关、输入号码两次或开。  
按 OK 键。
- 按停止 / 退出 (Stop/Exit) 键。



### 注释

- 如果在输入号码前拿起外接听筒或按下免提拨号 (Hook) 键，将使输入号码两次设置失效。无需再次输入号码。
- 设备无法通过重拨 / 暂停 (Redial/Pause) 键限制拨号。
- 如果选择开或输入号码两次，则无法使用多址发送功能，并且拨号时无法组合使用速拨号。



# 传真

---

发送传真	26
接收传真	34
电话和外接设备	39
拨号和存储号码	45
远程传真选项	51
轮询	57
打印报告	61

# 5

## 发送传真

### 如何传真

#### 进入传真模式

若要进入传真模式，请按  键 ( 传真 (Fax) 键 )，随后此键亮起为绿色。

#### 从自动进稿器发送传真

使用自动进稿器发送传真最为简便。若要取消正在发送中的传真，请按 **停止 / 退出 (Stop/Exit)** 键。

- 1 确保设备处于传真模式 。
- 2 将原稿 **正面向上** 放入自动进稿器。
- 3 拨叫传真号码。( 请参阅第 45 页上的 *如何拨号*。 )
- 4 按 **启用 (Start)** 键。  
设备将页面扫描到内存中，然后发送原稿。



#### 注释

扫描原稿到内存中时，如果出现内存已满信息，请按 **停止 / 退出 (Stop/Exit)** 键取消扫描或按 **启用 (Start)** 键发送已扫描的页面。

### 从平板扫描器发送传真

使用平板扫描器可对单页或书本页面进行传真。原稿尺寸最大为 Letter 或 A4。按 **停止 / 退出 (Stop/Exit)** 键即可取消发送中的传真。

- 1 确保设备处于传真模式 。
- 2 将原稿 **正面向下** 放到平板扫描器上。
- 3 拨叫传真号码。( 请参阅第 45 页上的 *如何拨号*。 )
- 4 按 **启用 (Start)** 键。  
设备开始扫描原稿首页。
- 5 设备扫描页面后，液晶显示屏会提示您从以下选项中进行选择：  

下一页?  
1. 是 2. 否(发送)

  - 按 **1** 发送下一页。跳至步骤 **6**。
  - 按 **2** 或 **启用 (Start)** 键发送原稿。跳至步骤 **7**。
- 6 将下一页放到平板扫描器上，按 **OK** 键。重复步骤 **5** 和 **6** 扫描并发送其他页面。  

设置下一页  
然后按 OK 键

- 7 设备将自动发送传真。



#### 注释

从平板扫描器传真多页原稿时，必须将实时传输设定为关。( 请参阅第 31 页上的 *实时传输*。 )

## 取消发送中的传真

按**停止 / 退出 (Stop/Exit)** 键即可取消传真。如果在设备拨号或发送传真的过程中按下**停止 / 退出 (Stop/Exit)** 键，液晶显示屏将会显示 1. 清除 2. 退出，此时按数字键 **1** 取消传真。

## 多址发送

多址发送用于将同一传真信息发送至多个传真号码。多址发送中可包含组拨号、单键拨号、速拨号和多达 50 个手动拨叫的号码。

最多可多址发送 258 个不同号码。具体号码数量取决于已存储的组拨号、访问码或信用卡号的数量和内存中延时传真或已存传真的数量。



### 注释

可以使用**检索 / 速拨 (Search/Speed Dial)** 键便捷地选择所需号码。

- 1 确保设备处于传真模式 。
- 2 放入原稿。
- 3 输入号码。  
按 **OK** 键。  
可以使用单键拨号、速拨号、组拨号或通过拨号盘手动输入号码。  
(请参阅第 45 页上的*如何拨号*。)
- 4 重复步骤 3 直至输入多址发送的所有传真号码。
- 5 按**启用 (Start)** 键。

结束多址发送时，设备将打印多址发送报告，显示拨号结果。

## 取消进行中的多址发送

多址发送过程中，可以取消当前正在发送的传真或整个多址发送作业。

- ① 按**功能 (Menu)** 键，然后按数字键 **2、7**。  
液晶显示屏会显示正在拨号的传真 (例如，#001 0123456789) 和多址发送作业序号 (例如，多址发送 #001)。
- ② 按**▲**或**▼**键选择要取消的作业序号。按 **OK** 键。
- ③ 按 **1** 清除作业序号或按 **2** 退出。  
如果步骤 ② 中只取消当前正在发送的传真，设备将询问您是否取消多址发送。按 **1** 清除整个同报作业或按 **2** 退出。
- ④ 按**停止 / 退出 (Stop/Exit)** 键。

## 其他发送操作

### 使用多项设置发送传真

发送传真前，可以更改以下设置组合：对比度、分辨率、国际模式、延时传真定时器、轮询传输、实时传输或封页设置。

- ① 确保设备处于传真模式 。  
接受各项设置后，液晶显示屏会询问您是否需要输入其他设置。

其他设置

1. 是 2. 否

- ② 进行以下操作：
  - 若要选择其他设置，请按 **1**。  
液晶显示屏恢复为设置发送菜单，即可选择其他设置。
  - 完成设置时，请按 **2** 进入传真发送的下一步骤。

### 电子传真封面

必须已编辑本机标志 ID，否则此功能不可用。(请参阅“快速安装指南”。)

发送传真时将自动发送封页。封页中包含本机标志 ID、注释和单键拨号或速拨号内存中存储的名称 (或号码)。

选择下一份传真：开时，封页上还可显示页数。

可从以下预设注释中选择一项。

1. 无注释
2. 请致电
3. 紧急



#### 4. 机密

如果不使用预设注释，您还可以输入两条自定义信息，每条最多 27 个字符。有关输入字符的帮助信息，请参阅 132 页中的图表。

( 请参阅第 29 页上的 *编写自定义注释*。 )

5. ( 自定义 )

6. ( 自定义 )

### 编写自定义注释

最多可设置两条自定义注释。

- 1 确保设备处于传真模式 。
- 2 按**功能 (Menu)** 键，然后按数字键 **2、2、8**。
- 3 按**▲**或**▼**键选择5或6保存自定义注释。  
按 **OK** 键。
- 4 使用拨号盘输入自定义注释。  
按 **OK** 键。

有关输入字符的帮助信息，请参阅 132 页中的图表。

### 发送下一份传真的封页

如果仅发送下一份传真的封页，设备将要求您输入发送页数，以将其打印在封页上。

- 1 确保设备处于传真模式 。
- 2 放入原稿。

- 3 按**功能 (Menu)** 键，然后按数字键 **2、2、7**。
- 4 按**▲**或**▼**键选择下一份传真：开 (或下一份传真：关)。  
按 **OK** 键。
- 5 按 **▲** 或 **▼** 键选择注释。  
按 **OK** 键。
- 6 输入两位数字显示发送页数。  
按 **OK** 键。  
例如，发送 2 页时需输入 **0, 2**，不显示页数时需输入 **0, 0**。如果输入错误，请按 **◀** 键或**清除 / 返回 (Clear/Back)** 键返回并重新输入页数。

### 发送所有传真封页

可以设置设备，每次发送传真时都发送封页。

- 1 确保设备处于传真模式 。
- 2 按**功能 (Menu)** 键，然后按数字键 **2、2、7**。
- 3 按 **▲** 或 **▼** 键选择开 ( 或关 )。  
按 **OK** 键。
- 4 按 **▲** 或 **▼** 键选择注释。  
按 **OK** 键。

### 使用已打印的封页

若要使用可以手写的已打印封页，可以先打印样页，然后将其添加到传真中。

- 1 确保设备处于传真模式 。

- ② 按**功能 (Menu)** 键，然后按数字键 2、2、7。
- ③ 按 **▲** 或 **▼** 键选择打印样张。按 **OK** 键。
- ④ 按**启用 (Start)** 键。
- ⑤ 设备打印一份封页后，请按**停止 / 退出 (Stop/Exit)** 键。

## 对比度

大部分原稿使用默认设置自动即可实现最佳效果。设备将根据原稿自动选择最佳对比度。

如果原稿页面颜色偏浅或偏深，可以更改对比度以提高传真质量。

使用深，使传真原稿的输出颜色偏浅。

使用浅，使传真原稿的输出颜色偏深。

- ① 确保设备处于传真模式 。
- ② 放入原稿。
- ③ 按**功能 (Menu)** 键，然后按数字键 2、2、1。
- ④ 按 **▲** 或 **▼** 键选择自动、浅或深。按 **OK** 键。

### 注释

传真分辨率选择为照片时，即使选择浅或深，设备仍将以自动设置发送传真。

## 更改传真分辨率

可以调节传真分辨率来提高传真质量。可以更改下一份传真或所有传真的分辨率。

### 更改下一份传真的传真分辨率

- ① 确保设备处于传真模式 。
- ② 放入原稿。
- ③ 按**分辨率 (Resolution)** 键，然后按 **▲** 或 **▼** 选择分辨率。按 **OK** 键。

### 更改默认传真分辨率

- ① 确保设备处于传真模式 。
- ② 按**功能 (Menu)** 键，然后按数字键 2、2、2。
- ③ 按 **▲** 或 **▼** 选择所需分辨率。按 **OK** 键。

### 注释

- 有以下四种分辨率设置可供选择。

标准：  
适用于大部分类型的原稿。

精细：  
适用于小字打印，与标准分辨率相比，传输速度较慢。

超精细：  
适用于小字打印或艺术线条，与精细分辨率相比，传输速度较慢。

照片：  
适用于灰度阴影较多的原稿或图像。传输速度最慢。

- 选择超精细或照片时，传真发送时间较长。

## 双向访问

设备从内存发送传真、接收传真或打印 PC 数据时，您可以同时拨号并开始将传真扫描到内存中。液晶显示屏将显示新的作业序号。

内存中可扫描的页数由于各页面打印数据不同而不同。

### 注释

扫描传真首页时，如果出现内存已满信息，请按**停止 / 退出 (Stop/Exit)**键取消扫描。扫描余下页面时，如果出现内存已满信息，可以按**启用 (Start)**键发送此前已扫描的页面，或按**停止 / 退出 (Stop/Exit)**键取消操作。

## 实时传输

发送传真时，设备会在发送前将原稿扫描到内存中。当电话线路空闲时，设备将立即开始拨号并随即发送传真。

如果内存已满，设备将实时发送原稿（即使实时发送设置为关）。

某些情况下，您可能需要立即发送重要原稿，而无法等待内存传输。此时，您可以针对多份原稿将实时发送设置为开，或仅针对下一份传真设置下一份传真：开。

### 注释

进行实时传输时，如果使用平板扫描器，则自动重拨功能无效。

## 实时发送所有传真

- 1 确保设备处于传真模式 。
- 2 按功能 (Menu) 键，然后按数字键 2、2、5。
- 3 按 ▲ 或 ▼ 键选择开。  
按 OK 键。

## 仅实时发送下一份传真

- 1 确保设备处于传真模式 。
- 2 按功能 (Menu) 键，然后按数字键 2、2、5。
- 3 按 ▲ 或 ▼ 键选择下一份传真：开。  
按 OK 键。

## 仅下一份传真非实时发送

- 1 确保设备处于传真模式 。
- 2 按功能 (Menu) 键，然后按数字键 2、2、5。
- 3 按 ▲ 或 ▼ 键选择下一份传真：关。  
按 OK 键。

## 国际模式

如果网络连接较差而导致海外传真发送困难，请启用国际模式。

国际模式为临时设置，且仅对下一份传真有效。

- ① 确保设备处于传真模式 。
- ② 放入原稿。
- ③ 按功能 (Menu) 键，然后按数字键 2、2、9。
- ④ 按 ▲ 或 ▼ 键选择开或关。  
按 OK 键。

## 延时传真

设备内存中最多可保存 50 份待发传真，每份传真的待发时间最多二十四小时。

- ① 确保设备处于传真模式 。
- ② 放入原稿。
- ③ 按功能 (Menu) 键，然后按数字键 2、2、3。
- ④ 输入传真的预设发送时间 (24 小时格式)。  
(例如, 7:45 PM 须输入为 19:45)  
按 OK 键。



### 注释

内存中可扫描的页数由于各页面打印数据不同而不同。

## 延时批量传输

发送延时传真之前，设备将根据接收方和预设时间对内存中的传真进行分类，进而有效节省传真费用。

预设同一时间发送至同一传真号码的所有延时传真将被作为一份传真作业进行发送，同时有效缩短传输时间。

- ① 确保设备处于传真模式 。
- ② 按功能 (Menu) 键，然后按数字键 2、2、4。
- ③ 按 ▲ 或 ▼ 键选择开或关。  
按 OK 键。
- ④ 按停止 / 退出 (Stop/Exit) 键。

## 检查并取消等待处理的作业

检查内存中残留的待发作业。如果内存中无残留作业，液晶显示屏将显示无等待任务。可以取消内存中存储的待发传真作业。

- ① 按功能 (Menu) 键，然后按数字键 2、7。  
随后显示待发作业的序号。
- ② 进行以下操作：
  - 按 ▲ 或 ▼ 键滚动显示等待处理的作业，按 OK 键选定某项作业，然后按数字键 1 将其取消。
  - 按数字键 2 不取消作业并退出。
- ③ 操作结束后，按停止 / 退出 (Stop/Exit) 键。

## 手动发送传真

### 手动传输

发送传真时，可通过手动传输听取拨号音、振铃声和传真接收提示音。

- 1 确保设备处于传真模式 。
- 2 放入原稿。
- 3 按**免提拨号 (Hook)** 键，然后听取拨号音。还可以拿起外接电话的听筒听取拨号音。
- 4 拨叫所需传真号码。
- 5 听到传真提示音后，按**启用 (Start)** 键。
  - 如果使用平板扫描器，并将传真模式选为高级模式，按数字键 **1** 发送传真。
- 6 如果拿起外接电话的听筒，请将其放回。

## 内存已满信息

扫描传真首页时，如果出现内存已满信息，请按**停止 / 退出 (Stop/Exit)** 键取消传真。

扫描余下页面时，如果出现内存已满信息，请按**启用 (Start)** 键发送此前已扫描的页面，或按**停止 / 退出 (Stop/Exit)** 键取消操作。

### 注释

- 传真过程中，如果出现内存已满信息，但您无法删除已存传真来清空内存，请选择实时发送传真。（请参阅第 31 页上的*实时传输*。）
- 若要获取内存空间，可进行以下操作：
  - 打印内存中的已存传真。（请参阅第 38 页上的*打印内存中的传真*。）
  - 关闭传真存储功能。（请参阅第 53 页上的*关闭远程传真选项*。）

# 6

## 接收传真

### 接收模式

必须根据线路上的外接设备和电话服务来选择接收模式。下表将帮助您选择正确的模式。(有关接收模式的详情, 请参阅第 35 页上的 *使用接收模式*。)

### 选择接收模式

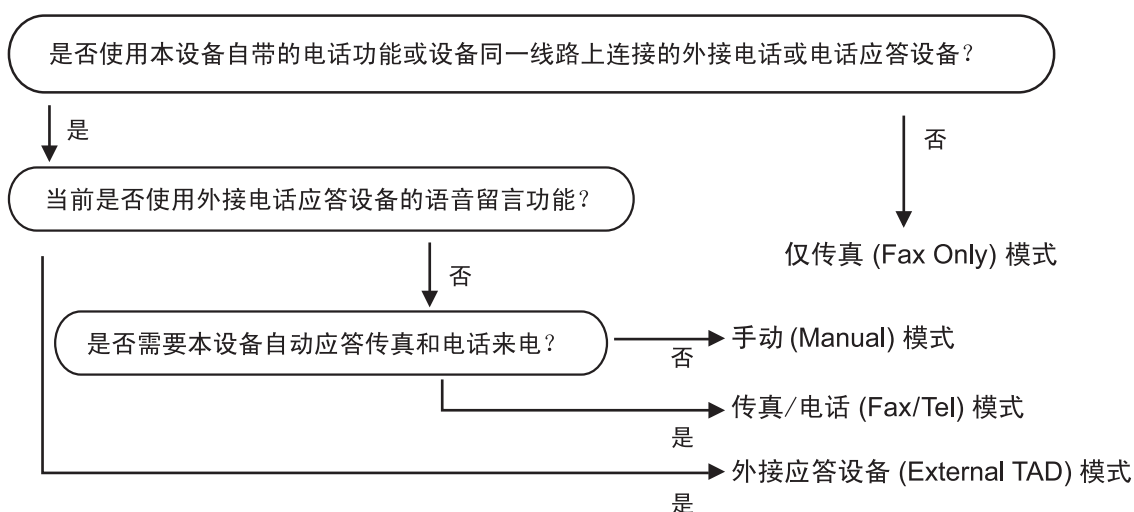

请遵循以下说明设置接收模式。

- 1 按功能 (Menu) 键, 然后按数字键 0、1。
- 2 按 ▲ 或 ▼ 键选择接收模式。  
按 OK 键。
- 3 按停止 / 退出 (Stop/Exit) 键。  
液晶显示屏将显示当前接收模式。

## 使用接收模式

某些接收模式可以自动应答传真（仅传真和传真 / 电话）。使用这些模式前，您可能需要更改振铃次数。（请参阅第 36 页上的 *振铃次数*。）

### 仅传真

仅传真模式可自动将所有来电作为传真进行应答。

### 传真 / 电话

传真 / 电话模式可为您自动处理来电，区分传真和语音电话，然后按照以下方式进行处理：

- 传真可被自动接收。
- 来电为语音电话时，设备将启动 F/T 振铃，提示您接听。F/T 振铃是设备发出的一种快速双振铃。
- 语音电话较少时，推荐使用此模式。

（另请参阅第 36 页上的 *F/T 振铃时间*（仅限传真 / 电话模式）和第 36 页上的 *振铃次数*。）

### 手动

手动模式下将关闭所有自动应答功能。

手动模式下接收传真时，请在听到传真提示音（重复短音）时按下**启用 (Start)**键。此外，还可以使用传真检测功能，拿起设备同一线路上的听筒即可接收传真。

（另请参阅第 36 页上的 *传真检测*。）

如果同一线路上使用计算机调制解调器，则传真可能无法正常进行。

### 外接应答设备

外接应答设备模式使用外接应答设备处理来电。来电的处理方式如下：

- 传真可被自动接收。
- 语音来电可通过外接电话应答设备留言。

（详情请参阅第 41 页上的 *连接外接应答设备*。）



## 接收模式设置

### 振铃次数

振铃次数用于设定设备在仅传真和传真 / 电话模式下，应答来电前振铃的次数。

如果设备的同一线路上还有外接电话或分机，请选择最大振铃次数。（请参阅第 42 页上的*通过分机操作*和第 36 页上的*传真检测*。）

- ① 确保设备处于传真模式 。
- ② 按功能 (Menu) 键，然后按数字键 2、1、1。
- ③ 按 ▲ 或 ▼ 选择设备应答前来电的振铃次数 (00 - 10)。按 OK 键。
- ④ 按停止 / 退出 (Stop/Exit) 键。

### F/T 振铃时间 (仅限传真 / 电话模式)

来电呼叫设备时，拨叫方和接听方可听到正常的电话振铃声。振铃次数已在振铃次数设置中设定。

如果来电为传真，设备将自动接收；如果来电为语音电话，设备将启动 F/T 振铃 (快速双振铃)，持续时间为 F/T 振铃时间设置中的设定时间。听到 F/T 振铃时，表示线路上有语音来电。

F/T 振铃仅由设备发出，因而分机和外接电话均不振铃；但是，使用上述任意电话均可接听来电。（详情请参阅第 44 页上的*使用远程代码*。）

- ① 确保设备处于传真模式 。
- ② 按功能 (Menu) 键，然后按数字键 2、1、2。
- ③ 按 ▲ 或 ▼ 选择语音电话的提示振铃时间 (20、30、40 或 70 秒)。按 OK 键。
- ④ 按停止 / 退出 (Stop/Exit) 键。

### 传真检测

传真检测设置为开 (默认设置) 时，拿起设备同一线路上的任一听筒即可使设备自动接收传真呼叫。

液晶显示屏上显示正在接收或听筒中传出‘嘟嘟声’时，只需放回听筒，设备即可接收传真。

如果此功能设置为开，但是拿起分机或外接电话的听筒时设备未连接传真呼叫，此时请按外接电话或分机上的 \*51 键。（请参阅第 42 页上的*通过分机操作*。）

#### 注释

- 必须开启远程代码设置，以使用远程激活代码 \*51。（请参阅第 44 页上的*使用远程代码*。）
- 在设备的同一线路中使用调制解调器或从计算机发送传真时，设备会进行拦截，此时请将传真检测设置为关。
- 不建议在同一线路上同时使用 PC 和传真机。

- ① 确保设备处于传真模式 。



- ② 按功能 (Menu) 键，然后按数字键 2、1、3。
- ③ 按 ▲ 或 ▼ 键选择开或关。按 OK 键。
- ④ 按停止 / 退出 (Stop/Exit) 键。

## 设置打印浓度

可以调节打印浓度，使打印页面颜色偏深或偏浅。

- ① 确保设备处于传真模式 。
- ② 按功能 (Menu) 键，然后按数字键 2、1、7。
- ③ 按 ▲ 使打印页面颜色较深。或者按 ▼ 使打印页面颜色较浅。按 OK 键。
- ④ 按停止 / 退出 (Stop/Exit) 键。

## 其他接收操作

### 打印缩小的接收传真

如果选择开，设备会自动缩小拨入传真的页面以匹配 A4 或 Letter 尺寸纸张。

设备将根据传真页面尺寸和当前的纸张尺寸设置来计算最佳缩小比例 (功能 (Menu) 键，数字键 1，3)。

- ① 确保设备处于传真模式 。
- ② 按功能 (Menu) 键，然后按数字键 2、1、5。
- ③ 按 ▲ 或 ▼ 键选择开或关。按 OK 键。
- ④ 按停止 / 退出 (Stop/Exit) 键。

### 设置传真接收标识

可设置设备，在接收传真的各页顶端居中打印接收日期和时间。

- ① 确保设备处于传真模式 。
- ② 按功能 (Menu) 键，然后按数字键 2、1、9。
- ③ 按 ▲ 或 ▼ 键选择开或关。按 OK 键。
- ④ 按停止 / 退出 (Stop/Exit) 键。

#### 注释

确保设备中已设定当前日期和时间。

## 接收传真至内存

传真接收过程中，如果纸盒内的纸张耗尽，显示屏会立即显示纸盒无纸信息，提示您在纸盒中装入纸张。（请参阅第 6 页上的 *装入纸张和打印介质*。）如果无法向纸盒中装入纸张，将可能发生以下情况：

### 如果内存接收设置为开：

设备将继续接收传真，内存足够的情况下将余下页面存储到内存中。其余拨入传真将继续存储到内存中，直到内存已满。内存已满时，设备将停止自动应答呼叫。若要打印传真，请在纸盒中放入纸张。

### 如果内存接收设置为关：

设备将继续接收当前传真，内存足够的情况下将余下页面存储到内存中。其他拨入传真将不会被保存到内存中。设备随即停止自动应答呼叫，直至纸盒中放入纸张。若要打印接收到的最后一份传真，请在纸盒中放入纸张。

- ① 确保设备处于传真模式 。
- ② 按功能 (Menu) 键，然后按数字键 2、1、6。
- ③ 按 ▲ 或 ▼ 键选择开或关。  
按 OK 键。
- ④ 按停止 / 退出 (Stop/Exit) 键。

## 打印内存中的传真

使用传真存储功能时（功能 (Menu) 键，数字键 2，5，1），您仍可以直接操作设备打印内存中的传真。请参阅第 51 页上的 *传真存储*。

- ① 按功能 (Menu) 键，然后按数字键 2、5、3。
- ② 按启用 (Start) 键。
- ③ 按停止 / 退出 (Stop/Exit) 键。

## 电话线路服务

本设备具有来电显示功能，可以享用电信局提供的来电显示服务。

### 来电显示 (某些地区不可用)

来电显示是一项电话服务，可在电话振铃的同时显示来电号码。快捷简单地使来电号码可视化。拨入号码可被接收并存储到传真设备的内存中，使您可以迅速回应未接电话。除了标准来电显示功能外，您还可以选择一个来电号码并回拨。

#### 注释

- 如需来电显示服务，请致当地电信局申请。
- 来电显示有 FSK 和 DTMF 两种模式。本设备的默认值为 FSK。请咨询当地电信局确认当前模式为 FSK 还是 DTMF。
- 请按以下设置方法(加粗)中的说明切换模式。如果来电显示功能异常，请联系当地电信局或您的经销商或服务代表获取帮助。  
以下情况下，来电显示功能不可用：
  - 1 尚未在当地电信局申请来电显示服务。
  - 2 传真设备连接至内部交换机或其他转换装置。
  - 3 由于交换机问题或本地电信局的线路问题，此功能在某些地区不可用。

## 来电显示的优势

### 办公优势

响应客户来电更迅捷，尽显商业价值。

### 家用优势

固定电话用户可以有选择地接听来电，防止陌生电话骚扰。

## 设置方法

- 1 按功能 (**Menu**) 键，然后按数字键 2、0、3。
- 2 按 **▲** 或 **▼** 键选择 FSK 方式或 DTMF 方式。  
按 **OK** 键。
- 3 按 **停止 / 退出 (Stop/Exit)** 键。

## 来电显示功能

来电显示功能使您可以享用当地电信局提供的来电显示服务。详情请咨询当地电信局。此项服务可在振铃的同时显示来电号码或呼叫方名称 (如有)。

振铃数次后，液晶显示屏将显示呼叫方的电话号码 (和名称，如有)。按下 **免提拨号 (Hook)** 键应答来电，来电显示信息随后将从液晶显示屏上消失，但是来电信息将被保存到来电显示内存中。

- 通过液晶显示屏查看来电号码(或名称)。

- 出现未知 ID 信息时，表示呼叫方不在来电显示服务范围内。
- 出现 ID 禁用信息时，表示呼叫方有意阻止信息传输。

可以打印设备已接收的来电显示信息列表。（请参阅第 40 页上的*打印来电显示列表*。）



#### 注释

来电显示服务由于运营商不同而不同。请咨询当地电信局，确认当地的有效服务类型。

## 查看来电显示列表

设备可以存储来电显示列表上最后三十个来电的相关信息。可以查看或打印来电显示列表。当第三十一个来电拨入设备时，列表上的第一个来电显示信息将被取代。

- 1 按**功能 (Menu)** 键，然后按数字键 **2、0、4**。
- 2 按 **▲** 或 **▼** 键选择显示 #。  
按 **OK** 键。  
显示屏上将出现最后一次呼叫的来电显示。若无已存来电显示，蜂鸣器将发出提示音，同时显示屏上出现无来电显示信息。
- 3 按 **▲** 或 **▼** 键滚动显示来电显示记录，从中选择要查看的来电显示，然后按 **OK** 键。  
液晶显示屏上将显示来电号码、来电日期和时间。
- 4 按**停止 / 退出 (Stop/Exit)** 键即可停止查看。

## 打印来电显示列表

- 1 按**功能 (Menu)** 键，然后按数字键 **2、0、4**。
- 2 按 **▲** 或 **▼** 键选择打印报告。  
按 **OK** 键。  
若无已存来电显示，蜂鸣器将发出提示音，同时液晶显示屏上出现无来电显示信息。
- 3 按**启用 (Start)** 键。
- 4 打印结束后，请按**停止 / 退出 (Stop/Exit)** 键。

## 连接外接应答设备

可在设备的同一线路中连接一台外接应答设备 (TAD)。当电话应答设备应答来电时, 设备将“听到”发送方传真设备发出的 CNG (传真呼叫) 音频。听到音频后, 设备将接听呼叫并接收传真。如果未听到 CNG 音频, 设备将命令电话应答设备录制语音留言, 同时显示屏上显示电话信息。

外接应答设备必须在四次振铃内作出应答 (建议设置为两次振铃)。只有当外接应答设备接听来电时, 设备才能听到 CNG 音频。发送时设备发出的 CNG 音频仅可持续八至十秒钟。如果外接应答设备上的省费功能需振铃四次以上才能激活, 则不建议使用该功能。

### 注释

如果接收传真出现问题, 请将外接应答设备上的振铃次数设置减少为一至二次振铃。

## 连接

必须按下图所示连接外接应答设备。

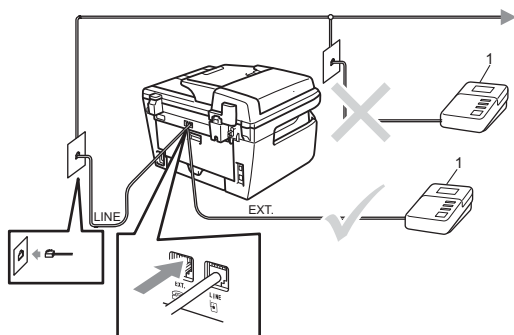

### 1 电话应答设备

- 1 设置外接应答设备为一或二次振铃。(不应用设备的振铃次数设置。)
- 2 录制外接应答设备上的外出留言信息。
- 3 设置电话应答设备以应答来电。
- 4 将接收模式设置为外接应答设备。(请参阅第 34 页上的接收模式。)

## 录制外出留言信息 (OGM)

- 1 录制留言信息时, 请在计时开始 5 秒钟后开始留言。以防设备听不到传真提示音。
- 2 留言须限制在 20 秒内。
- 3 手动传真发送人员获知您的远程激活代码后, 最长 20 秒的留言信息将结束。例如: “请在提示音后留言, 或按 \*51 键和启用 (Start) 键发送传真。”

### 注释

- 若要使用远程激活代码 \*51, 必须将远程代码设置设定为开。(请参阅第 44 页上的使用远程代码。)
- 我们建议您在录制外出留言信息时, 请在计时开始 5 秒钟后开始留言, 否则声音过大将使设备无法听到传真提示音。可以尝试取消此段暂停, 但是, 如果设备出现传直接收问题, 则必须重新录制外出留言信息并保留暂停。

## 多线连接 (PABX)

---

大多数办公室使用中央电话系统。

本公司推荐将所有 Fax 设备连接到分离（专用）线路上。尽管大部分传真设备可以与特殊的专用自动交换分机一起工作，但我们还是不能保证设备一定会正常运行。

当将传真设备连接到 PABX（专用自动交换分机）相当简易时，我们建议您与安装电话系统的公司联系并且请他们为您连接传真设备。

本公司不推荐使用 PABX 线路。PABX 的限制可能导致设备的某些功能无法正常运行。

## 外接电话和分机

### 注释

---

若要使用远程激活代码 \*51 和远程禁用代码 #51，必须将远程代码设置设定为开。（请参阅第 44 页上的 *使用远程代码*。）

---

## 通过分机操作

---

通过已正确连接至设备相应插孔的分机或外接电话来应答传真来电时，可以使用远程激活代码使设备接听来电。按下远程激活代码 \*51 时，设备开始接收传真。

### 应答来电而线路上无人：

正在接收手动传真。

按 \*51 并等待听到嘟嘟声或液晶显示屏显示正在接收，然后挂断电话。

### 注释

---

此外，还可使用传真检测功能，使设备灵活地应答来电。（请参阅第 36 页上的 *传真检测*。）

---

## 仅适用于传真 / 电话模式

处于传真 / 电话模式时，设备将启用 F/T 振铃时间（伪 / 双振铃）提示您接听语音电话。

拿起外接电话的听筒，然后按**免提拨号 (Hook)** 键应答。

如果使用分机，则需要 F/T 振铃时间内拿起听筒，然后在伪 / 双振铃时间内按下 **#51** 键。如果线路上无人，或者有人向您发送传真，请按 **\*51** 键将来电转回设备。

## 连接外接电话或分机

可按下图所示，将单机电话机直接连接到设备。

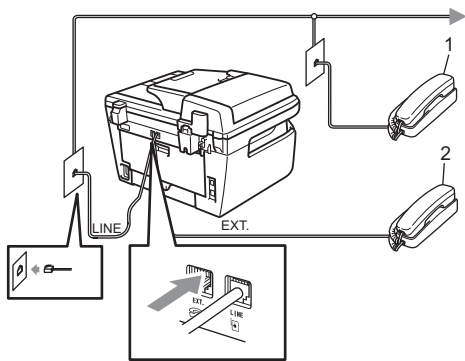

### 1 分机

### 2 外接电话

使用外接电话时，液晶显示屏上显示电话。

## 使用无绳外接听筒

如果将无绳电话连接至电话线（请参阅 43 页），您就可以随时随地使用无绳听筒，从而在振铃期间应答来电更为简单。

如果设备率先作出应答，则您必须走近设备。因此，可以按**免提拨号 (Hook)** 键将来电转至无绳听筒。

### 注释

- 如果远程访问外接应答设备时连接经常断开，可以尝试按数字键 0 至 9、\* 和 # 将传真接收代码和电话应答代码更改为其他三位数代码。
- 远程代码可能与某些电话交换系统不兼容。
- 并非所有品牌的无绳电话都可与本设备兼容使用。

## 使用远程代码

### 远程激活代码

如果通过分机或外接电话应答传真呼叫，可以按远程激活代码 \*51 使设备接收传真。听到嘟嘟声后，放回听筒。(请参阅第 36 页上的 *传真检测*。) 拨叫方需要按启用 (start) 键发送传真。

### 远程禁用代码

接到语音电话且设备处于 F/T 模式时，设备将在首次振铃后启动 F/T 振铃 (双振铃)。在分机上接听来电时，可以按 #51 关闭 F/T 振铃 (确保在两次振铃之间按下此代码)。

### 启用远程代码

若要使用远程激活代码和远程禁用代码，必须将远程代码设置设定为开。

- ① 确保设备处于传真模式 。
- ② 按功能 (Menu) 键，然后按数字键 2、1、4。
- ③ 按 ▲ 或 ▼ 键选择开。
- ④ 如果无需更改远程激活代码，请按 OK 键。
- ⑤ 如果无需更改远程禁用代码，请按 OK 键。
- ⑥ 按停止 / 退出 (Stop/Exit) 键。

## 更改远程代码

预设远程激活代码为 \*51。预设远程禁用代码为 #51。如果远程访问外接应答设备时连接经常断开，可以尝试将远程代码更改为三位数，例如 ### 和 555。

- ① 确保设备处于传真模式 。
- ② 按功能 (Menu) 键，然后按数字键 2、1、4。
- ③ 按 ▲ 或 ▼ 键选择开 (或关)。按 OK 键。
- ④ 如果步骤 ③ 中选择开，请输入新的远程激活代码。按 OK 键。
- ⑤ 输入新的远程禁用代码。按 OK 键。
- ⑥ 按停止 / 退出 (Stop/Exit) 键。



## 如何拨号

可按以下方式拨号。

### 手动拨号

用拨号盘输入电话号码或传真号码。



### 单键拨号

按下存储拨叫号码的单拨号键。(请参阅第 46 页上的 *存储单键拨号号码*。)

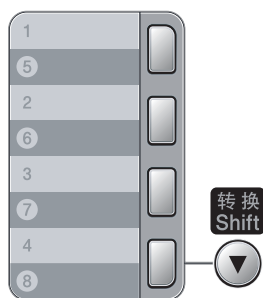

若要拨叫单键拨号 5 至 8，请在按下单拨号键的同时按住 **转换 (Shift)** 键。

## 速拨

按 **检索 / 速拨 (Search/Speed Dial)** 键，然后按三位数的速拨号码。(请参阅第 47 页上的 *存储速拨号*。)



### 注释

输入单键拨号号码或速拨号时，如果液晶显示屏上显示未设置，表示尚未存储此号码。

## 检索

可按字母表顺序检索单键拨号和速拨内存中存储的名称。(请参阅第 46 页上的 *存储单键拨号号码* 和第 47 页上的 *存储速拨号*。)

- 1 按 **检索/速拨 (Search/Speed Dial)** 键。
- 2 按 **▼** 键。
- 3 按拨号盘按键输入名称的前几个字母。(有关输入字母的帮助信息，请参阅第 132 页上的 *输入文本中的图表*。)按 **OK** 键。
- 4 按 **▲** 或 **▼** 滚动显示名称列表，直至找到所需名称。按 **OK** 键。
- 5 按 **启用 (Start)** 键。

### 注释

- 如果在步骤 ③ 中不输入字母并按 **OK** 键，将出现所有注册名称。按 **▲** 或 **▼** 滚动显示名称列表，直至找到所需名称。
- 输入名称的前几个字母时，如果液晶显示屏上显示未找到联系人，表示尚未存储此名称。

## 重拨传真

如果自动发送传真时线路忙，设备将自动重拨三次，每次间隔五分钟。

如果手动发送传真时线路忙，请按**重拨 / 暂停 (Redial/Pause)** 键，等待对方传真设备应答，然后按**启用 (Start)** 键重试。如果需要再次拨叫最后一次拨叫的号码，可按**重拨 / 暂停 (Redial/Pause)** 键和**启用 (Start)** 键，即可有效节省时间。

只有当您当从操作面板拨号时，**重拨 / 暂停 (Redial/Pause)** 键才可使用。

## 存储号码

可设置设备以进行以下简易拨号：单键拨号、速拨号和多址发送传真组。此外，还可以指定各单键拨号号码和速拨号的默认分辨率。拨叫速拨号时，液晶显示屏上会显示相应名称（若已存）或号码。存储传真号码时会同时保存其扫描属性。

断电时，内存中存储的速拨号可被永久保存而不会丢失。

扫描属性指存储号码时选定的分辨率和其他扫描设置。

## 存储暂停

按**重拨 / 暂停 (Redial/Pause)** 键，在号码间插入 3.5 秒钟的暂停。反复按**重拨 / 暂停 (Redial/Pause)** 键，延长所需暂停时间。

## 存储单键拨号号码

设备具备 4 个单拨号键，可存储 8 个自动拨号的传真或电话号码。若要获取号码 5 至 8，请在按下单拨号键的同时按住**转换 (Shift)** 键。

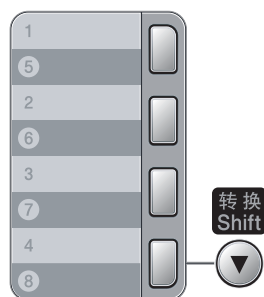

- 1 按**功能 (Menu)** 键，然后按数字键 **2、3、1**。

- ② 按用于存储号码的单拨号键。
- ③ 输入号码 (不超过 20 个字符)。按 **OK** 键。
- ④ 进行以下操作:
  - 用拨号盘输入名称 (不超过 20 个字符)。按 **OK** 键。
  - 按 **OK** 键存储无名称的号码。
- ⑤ 进行以下操作:
  - 用拨号盘输入拼音 (不超过 20 个字符)。按 **OK** 键。
  - 按 **OK** 键存储无拼音的号码。
- ⑥ 进行以下操作:
  - 如果保存号码时需同时保存传真分辨率, 请按 **▲** 或 **▼** 键选择标准、精细、超精细或照片。按 **OK** 键。
  - 如果无需更改默认分辨率, 请按 **OK** 键。
- ⑦ 进行以下操作:
  - 若要存储其他单键拨号号码, 请跳至步骤 ②。
  - 单键拨号号码存储结束时, 请按 **停止 / 退出 (Stop/Exit)** 键。

## 存储速拨号

可将常用号码存储为速拨号, 按特定的几个键即可拨号 (**检索 / 速拨 (Search/Speed Dial)** 键, 三位数码和**启用 (Start)** 键)。本设备可存储 200 个速拨号 (001-200)。

- ① 按**功能 (Menu)** 键, 然后按数字键 **2、3、2**。
- ② 用拨号盘输入三位数的速拨号位置序号 (001-200)。按 **OK** 键。
- ③ 输入号码 (不超过 20 个字符)。按 **OK** 键。
- ④ 进行以下操作:
  - 用拨号盘输入名称 (不超过 20 个字符)。按 **OK** 键。
  - 按 **OK** 键存储无名称的号码。
- ⑤ 进行以下操作:
  - 用拨号盘输入拼音 (不超过 20 个字符)。按 **OK** 键。
  - 按 **OK** 键存储无拼音的号码。
- ⑥ 进行以下操作:
  - 如果保存号码时需同时保存传真分辨率, 请按 **▲** 或 **▼** 键选择标准、精细、超精细或照片。按 **OK** 键。
  - 如果无需更改默认分辨率, 请按 **OK** 键。

## 7 进行以下操作：

- 若要存储其他速拨号，请跳至步骤 ②。
- 速拨号存储结束时，请按**停止 / 退出 (Stop/Exit)** 键。



### 注释

进行多址发送时，如果已保存号码的扫描属性，则单键拨号、速拨号或群组编号已选定的扫描属性将被应用于多址发送。

## 更改单键拨号号码和速拨号

若要覆盖现有号码来存储单键拨号号码或速拨号，液晶显示屏上将显示当前已存储的名称或号码。如果设备中残留预设作业或您已经设定传真转发号码，液晶显示屏会显示信息，询问您是否更改号码。

### 1 进行以下操作：

- 若要更改已存号码，请按数字键 **1**。
- 若要不作更改并退出，请按数字键 **2**。

#005:MIKE  
1.更改 2.退出

- 2 输入新的号码或字符。  
按 **OK** 键。
- 3 按 **◀**或**▶**键将光标移至要更改的字符下方，然后按**清除 / 返回 (Clear/Back)** 键删除。重复此步骤处理所有需要删除的字符。

## 设置多址发送组

如果经常需要将同一传真信息发送至多个传真号码，可以设置组拨号。

组拨号保存在单拨号键或速拨号中。每组占用一个单拨号键或速拨号位置。只需按相应的单拨号键或输入速拨号，然后按**启用 (Start)** 键，即可将传真信息发送至该组中存储的所有号码。

将号码添加至组时，必须首先将其保存为单键拨号号码或速拨号码。最多可以设置 8 个小组，或设置一个最多可包含 207 个号码的大组。

- 1 按**功能 (Menu)** 键，然后按数字键 **2**、**3**、**3**。
- 2 按以下方式选择用于存储组拨号的空白位置。
  - 按单拨号键。
  - 按**检索 / 速拨 (Search/Speed Dial)** 键，然后输入三位数的速拨号位置。  
按 **OK** 键。



### 注释

选择一个尚未存储号码的单拨号键或速拨号。

- 3 用拨号盘输入群组编号 (01 至 08)。按 **OK** 键。
- 4 若要添加单键拨号或速拨号，请遵循以下说明：
  - 若要添加单键拨号，请逐个按下单拨号键。

- 若要添加速拨号，请按**检索 / 速拨 (Search/Speed Dial)** 键，然后输入三位数的速拨号位置。

显示在液晶显示屏上时，选定的单键拨号号码前带有 \* 标志，速拨号前带有 # 标志 (例如 \*006, #009)。

- 5 号码添加结束时，请按 **OK** 键。

- 6 进行以下操作：

- 用拨号盘输入名称 (不超过 20 个字符)。有关输入字母的帮助信息，请参阅第 132 页上的 *输入文本* 中的图表。

按 **OK** 键。

- 按 **OK** 键存储无名称的组拨号。

- 7 进行以下操作：

- 用拨号盘输入拼音 (不超过 20 个字符)。按 **OK** 键。

- 按 **OK** 键存储无拼音的号码。

- 8 进行以下操作：

- 如果保存号码时需同时保存传真分辨率，请按 **▲** 或 **▼** 键选择标准、精细、超精细或照片。
- 按 **OK** 键。

- 如果无需更改默认分辨率，请按 **OK** 键。

- 9 进行以下操作：

- 若要存储其它多址发送组，请按 **OK** 键。跳至步骤 2。

- 若要结束存储多址发送组，请按 **停止 / 退出 (Stop/Exit)** 键。



#### 注释

可以轻松打印所有速拨号的列表。组号码将在组一栏中标出。(请参阅第 62 页上的 *报告*。)

## 组合速拨号

---

可以组合多个速拨号进行拨号。当其他长途电话运营商费率较低而必须拨叫访问代码时，适合使用此功能。

例如，速拨号 #003 上存储了 '555'，而速拨号 #002 上存储了 '7000'。您可以通过按以下各键来拨叫 '555-7000'：

按**检索 / 速拨 (Search/Speed Dial)**键和 **003**。按**检索 / 速拨 (Search/Speed Dial)**键，然后按 **002** 和**启用 (Start)**键。

可以使用拨号盘手动输入号码：

按**检索 / 速拨 (Search/Speed Dial)**键，然后按 **003**、**7001**（从拨号盘）和**启用 (Start)**键。

此时即可拨叫 '555-7001'。此外，还可以按**重拨 / 暂停 (Redial/Pause)**键添加暂停。

## 音频或脉冲

---

如果享有脉冲拨号服务但需要发送音频信号（例如，至电话银行），请遵循以下说明。如果享有按键音服务，则无需此功能即可发送音频信号。

- 1 按**免提拨号 (Hook)**键。
- 2 按设备操作面板上的**#**键。此后拨叫的数字将发送音频信号。挂断时，设备将恢复脉冲拨号服务。

当您远离设备时，可通过远程传真选项来接收传真。

每次仅可使用一个远程传真选项。

## 传真转发

传真转发功能可用于自动将接收到的传真转发至其他设备。如果备份打印选择为开，设备还将打印传真。

- 1 按**功能 (Menu)** 键，然后按数字键 **2、5、1**。
- 2 按 **▲** 或 **▼** 键选择传真转发。  
按 **OK** 键。  
液晶显示屏将要求您输入传真转发的接收方传真号。
- 3 输入转发号码 (最多 20 个字符)。  
按 **OK** 键。
- 4 按 **▲** 或 **▼** 键选择开或关。  
按 **OK** 键。

备份打印  
开

- 5 按**停止 / 退出 (Stop/Exit)** 键。

### 注释

如果备份打印选择为开，设备还将在本设备上为您打印一份传真复印件。这一安全功能用于防止传真转发成功前突发断电或接收设备发生故障。如果发生断电，SP 1200SF 可以存储传真长达 4 天。

## 传真存储

传真存储功能可用于将接收到的传真存储到设备的内存中。使用远程检索命令，即可从其他传真设备检索已存储的传真信息，请参阅第 55 页上的 *检索传真信息*。设备将自动打印已存储的传真的复印件。

- 1 按**功能 (Menu)** 键，然后按数字键 **2、5、1**。
- 2 按 **▲** 或 **▼** 键选择传真存储。  
按 **OK** 键。
- 3 按**停止 / 退出 (Stop/Exit)** 键。

## PC fax 接收

如果开启 PC Fax 接收功能，本机会将已接收的传真存储到内存中，并将其自动发送至 PC。随后即可使用 PC 查看并保存传真。

即使 PC 电源已关（如夜间或周末），本机仍会接收传真并将其保存到内存中。液晶显示屏上将显示已存储的接收传真的序号，如：

PC FAX 信息：001

当 PC 开启且 PC Fax 接收软件开始运行时，本机将自动转发传真至您的 PC。

若要将已接收的传真转发至 PC，则 PC 必须运行 PC-FAX 接收软件。（详情请参阅随机光盘上软件使用说明书中的 *PC-FAX 接收*。）

① 按功能 (Menu) 键，然后按数字键 2、5、1。

② 按 ▲ 或 ▼ 键选择 PC Fax 接收。按 OK 键。

③ 请按 ▲ 或 ▼ 键选择 <USB>。

选择 ▲▼ 或确定键  
<USB>

按 OK 键。

④ 按 ▲ 或 ▼ 键选择开或关。

备份打印  
关

按 OK 键。

⑤ 按停止 / 退出 (Stop/Exit) 键。

### 注释

- 设置 PC Fax 接收功能前，PC 上必须安装 Multi-Function Suite 软件。确保 PC 已连接且已开启。（详情请参阅随机光盘上软件使用说明书中的 *PC-FAX 接收*。）
- 如果本设备发生故障且无法打印内存中的传真，可用此项设置将所需传真转发至 PC。（详情请参阅第 96 页上的 *错误和维护信息*。）
- 如果备份打印选择为开，设备还将在本设备上打印一份传真复印件。这一安全功能用于防止传真转发成功前突发断电或接收设备发生故障。如果发生断电，SP 1200SF 可以存储传真长达 4 天。
- Mac OS 操作系统不支持 PC Fax 接收功能。（请参阅随机光盘上软件使用说明书中的 *PC Fax 接收*）



## 更改远程传真选项

更改为其他远程传真选项时，如果设备内存中残留已接收的传真，液晶显示屏将询问以下信息：

删除所有传真？  
1. 是 2. 否

或

打印所有传真  
1. 是 2. 否

- 如果按 **1**，内存中的传真将在设置更改前被删除或打印。如果已经打印了备份复印件，则设备不会重复打印。
- 如果按 **2**，内存中的传真将不会被删除或打印，且设置保持不变。

由其他远程传真选项更改为 PC Fax 接收 ( 传真转发或传真存储 ) 时，如果设备内存中残留已接收的传真，液晶显示屏将询问以下信息：

发送传真到PC？  
1. 是 2. 否

- 如果按 **1**，内存中的传真将在设置更改前被发送至 PC。
- 如果按 **2**，内存中的传真将不会被删除或转发至 PC，且设置保持不变。

### 注释

如果备份打印选择为开，设备还将在本设备上打印一份传真复印件。这一安全功能用于防止传真转发成功前突然断电或接收设备发生故障。如果发生断电，SP 1200SF 可以存储传真长达 4 天。

## 关闭远程传真选项

- ① 按功能 (Menu) 键，然后按数字键 2、5、1。
- ② 按 ▲ 或 ▼ 键选择关。  
按 OK 键。



### 注释

如果设备内存中残留已接收的传真，液晶显示屏将为您提供选项。( 请参阅第 53 页上的 *更改远程传真选项*。 )

- ③ 按停止 / 退出 (Stop/Exit) 键。

## 远程检索

远离设备时，可以使用远程检索功能来检索已存储的传真信息。可从任意音频电话或传真设备呼叫您的设备，然后输入远程登陆密码来检索所需信息。

### 设置远程登陆密码

远离设备时，可以输入远程登陆密码来访问远程检索功能。使用远程访问和检索功能前，必须设置个人代码。默认代码为不激活代码：---\*。

- ① 按功能 (Menu) 键，然后按数字键 2、5、2。
- ② 按数字键 0-9、\* 或 # 键输入三位数的代码。  
按 OK 键。
- ③ 按停止 / 退出 (Stop/Exit) 键。



#### 注释

请勿使用与远程激活代码 (\*51) 或远程禁用代码 (#51) 相同的代码。(请参阅第 44 页上的更改远程代码。)

个人代码可随时更改。若要使代码不激活，请在步骤 ② 中按清除 / 返回 (Clear/Back) 键和 OK 键恢复默认设置 ---\*。

## 使用远程登陆密码

- ① 使用音频，从电话或其他传真设备拨叫传真号码。
- ② 当设备在暂停时间内应答时，请立即输入个人远程登陆密码。
- ③ 设备接收信息时会发出如下信号：
  - 无提示音  
未接收信息。
  - 1 长音  
已接收传真信息。
- ④ 设备发出两声短促的提示音，提示您输入命令。等待输入命令超过 30 秒时，设备将挂断。输入无效命令时，设备将连续发出三次提示音。
- ⑤ 结束时，请按数字键 90 重置设备。
- ⑥ 挂断。



#### 注释

设备设定为手动模式时，仍可访问远程检索功能。正常拨叫传真号码，设备开始振铃。2 分钟后，您将听到一声长音，提示您输入远程登陆密码。必须在 30 秒内输入代码。

## 检索传真信息

---

- 1 使用音频，从电话或其他传真设备拨叫传真号码。
- 2 当设备在暂停时间内应答时，请立即输入个人远程登陆密码 (3 位数字加 \*)。如果听到一声长音，表示信息已接收。
- 3 如果听到两声短音，请用拨号盘按数字键 **9 6 2**。
- 4 听到一声长音后，用拨号盘输入传真信息接收方远程传真设备的号码，结束时请按 **##** (不超过 20 位数字)。
- 5 听到设备的提示音后挂断。设备将呼叫接收方设备，后者将打印您的传真信息。



### 注释

可以使用 # 键在传真号码中插入暂停。

---

## 更改传真转发号码

---

使用音频，通过其他电话或传真设备更改传真转发号码的默认设置。

- 1 使用音频，从电话或其他传真设备拨叫传真号码。
- 2 设备应答时，请在暂停时间内输入个人远程登陆密码 (3 位数字加 \*)。如果听到一声长音，表示信息已接收。
- 3 如果听到两声短音，请用拨号盘按数字键 **9 5 4**。
- 4 听到一声长音后，用拨号盘输入新的传真信息接收方远程传真设备的号码，结束时请按 **##** (不超过 20 位数字)。
- 5 结束时，请按数字键 **9 0** 重置设备。
- 6 听到设备的提示音后挂断。



### 注释

可以使用 # 键在传真号码中插入暂停。

---

## 远程传真命令

远离设备时，请遵循以下命令访问相关功能。呼叫设备并输入远程登陆密码 (3 位数加 \* ) 时，系统将发出两声短音提示您必须输入远程命令。

远程命令		操作细节
95	<b>更改传真转发或传真存储设置</b>	
	1 关闭	检索或删除所有信息后，可以选择关。
	2 传真转发	一声长音表示已接受更改。如果听到三声短音，则条件不符 ( 如注册传真转发号码 ) 而无法更改。注册最大振铃次数。( 请参阅第 55 页上的 <i>更改传真转发号码</i> 。 ) 号码一旦注册，传真转发功能即可生效。
	4 传真转发号码	
	6 传真存储	
96	<b>检索传真</b>	
	2 检索所有传真	输入远程传真设备的号码以接收已存传真信息。( 请参阅第 55 页上的 <i>检索传真信息</i> 。 )
	3 从内存中删除传真	听到一声长音时，传真信息已从内存中删除。
97	<b>检查接收状态</b>	
	1 传真	确认设备是否已接收到传真。已接收传真时，将听到一声长音。未收到传真时，将听到三声短音。
98	<b>更改接收模式</b>	
	1 外接应答设备	如果听到一声长音，则已接受更改。
	2 传真 / 电话	
	3 仅传真	
90	<b>退出</b>	按数字键 <b>9 0</b> 退出远程检索。听到长音后，放回听筒。

# 10 轮询

用于设置设备，以使其他人可从您的设备接收传真并支付呼叫费用。此外，还可以呼叫其他传真设备并从其他设备接收传真，此时由您支付呼叫费用。双方设备同时设定时，轮询功能方可有效。某些传真设备不支持轮询。

## 轮询接收

轮询接收用于呼叫其他传真设备以接收传真。

- 1 确保设备处于传真模式 。
- 2 按功能 (Menu) 键，然后按数字键 2、1、8。
- 3 按 ▲ 或 ▼ 键选择标准。按 OK 键。
- 4 输入轮询的传真号码。按启用 (Start) 键。

## 安全轮询

安全轮询必须在 Aficio SP 1200SF 传真设备之间使用时才有效。任何轮询接收的传真必须输入一个轮询安全密码。

- 1 确保设备处于传真模式 。
- 2 按功能 (Menu) 键，然后按数字键 2、1、8。
- 3 按 ▲ 或 ▼ 键选择安全。按 OK 键。

- 4 输入四位数安全密码。按 OK 键。  
此处密码为当前轮询的传真设备的安全密码。
- 5 输入轮询的传真号码。
- 6 按启用 (Start) 键。

## 延时轮询

延时轮询功能可用于设置设备以延时轮询接收。仅可设置一项延时轮询操作。

- 1 确保设备处于传真模式 。
- 2 按功能 (Menu) 键，然后按数字键 2、1、8。
- 3 按 ▲ 或 ▼ 键选择定时器。按 OK 键。
- 4 输入轮询开始时间(24 小时格式)。按 OK 键。  
例如，9:45 PM 须输入为 21:45。
- 5 输入轮询的传真号码。按启用 (Start) 键。  
设备将您输入的次数进行轮询呼叫。



### 注释

如果呼叫的对方传真设备尚未设置轮询功能，您将收到如下信息：连接失败。

## 连续轮询

连续轮询功能使您只需一项操作即可向多个传真设备轮询原稿。

- 1 确保设备处于传真模式 。
- 2 按功能 (Menu) 键，然后按数字键 2、1、8。
- 3 按 ▲ 或 ▼ 键选择标准、安全或定时器。  
按 OK 键。
- 4 从以下选项中选择一项。
  - 如果选择标准，请跳至步骤 5。
  - 如果选择安全，请输入四位数字，然后按 OK 键，跳至步骤 5。
  - 如果选择定时器，请输入轮询开始时间 (24 小时格式) 并按 OK 键，跳至步骤 5。



### 注释

如果安全密码输入错误，将看到如下信息：连接中断。

- 5 使用单键拨号、速拨号、检索 (Search) 键、组拨号或拨号盘指定轮询的目标传真设备。必须在各地址间按 OK 键。
- 6 按启用 (Start) 键。  
设备依次向号码或组轮询原稿。

设备正在拨号时，按停止 / 退出 (Stop/Exit) 键即可取消轮询。

若要取消全部连续轮询作业，请按功能 (Menu) 键，然后按数字键 2、7。(请参阅第 32 页上的检查并取消等待处理的作业。)

## 轮询发送

轮询发送用于设置设备进行原稿等待，以使其他传真设备可以呼叫本设备并检索该原稿。

### 轮询发送设置

- 1 确保设备处于传真模式 。
- 2 放入原稿。
- 3 按功能 (Menu) 键，然后按数字键 2、2、6。
- 4 按 ▲ 或 ▼ 键选择标准。  
按 OK 键。
- 5 当液晶显示屏询问以下信息时，如果您不想继续输入其它设置，请按数字键 2 选择 2. 否：

其他设置  
1. 是 2. 否

- 6 按启用 (Start) 键。
  - 7 如果使用平板扫描器，液晶显示屏会提示您从以下选项中进行选择：
- 下一页？  
1. 是 2. 否(发送)
- 按 1 发送下页传真。跳至步骤 8。
  - 按 2 或启用 (Start) 键发送原稿。
- 8 将下一页原稿放到平板扫描器上，按 OK 键。重复步骤 7 和 8 扫描并发送其余页面。  
设备将自动发送传真。

### 注释

原稿将被保存，从内存中删除传真前，可从其他传真设备进行检索。

若要删除内存中的传真，请按功能 (Menu) 键，然后按数字键 2、7。  
( 请参阅第 32 页上的 *检查并取消等待处理的作业。* )

### 使用安全密码进行轮询发送的设置

安全轮询用于限制轮询原稿的接收方。安全轮询功能仅与 Aficio SP 1200SF 传真设备兼容。其他人员若要通过本设备检索传真，必须输入安全密码。

- 1 确保设备处于传真模式 。
- 2 放入原稿。
- 3 按功能 (Menu) 键，然后按数字键 2、2、6。
- 4 按 ▲ 或 ▼ 键选择安全。  
按 OK 键。
- 5 输入四位数字。  
按 OK 键。
- 6 当液晶显示屏询问以下信息时，如果您不想继续输入其它设置，请按数字键 2 选择 2. 否：

其他设置  
1. 是 2. 否

- 7 按启用 (Start) 键。

- 8 如果使用平板扫描器，液晶显示屏会提示您从以下选项中进行选择：

下一页？  
1. 是 2. 否（发送）

■ 按 **1** 发送下一页传真。

跳至步骤 9。

■ 按 **2** 或启用 (**Start**) 键发送原稿。

- 9 将下一页原稿放到平板扫描器上，按 **OK** 键。重复步骤 8 和 9 扫描并发送其余页面。

设置下一页  
然后按 **OK** 键

设备将自动发送传真。



## 传真报告

可以自动或手动打印特定传真报告 (传输验证和传真日志)。

### 传输验证报告

可通过传输报告证实传真已发送。报告中可列明传真的发送时间和日期, 以及发送是否成功 (显示为“OK”)。如果选择开或开 + 图像, 设备将为每一份发送传真打印相应报告。

将多份传真发送至同一地址时, 除作业序号外, 您可能还需要其它信息以确认需要重发的传真。选择开 + 图像或关 + 图像, 即可在报告中打印传真首页的部分内容, 从而有助于记忆。

将验证报告设置为关或关 + 图像时, 仅当出现发送错误时方可打印报告。

- 1 按功能 (Menu) 键, 然后按数字键 2、4、1。
- 2 按 ▲ 或 ▼ 键选择开、开 + 图像、关或关 + 图像。  
按 OK 键。
- 3 按停止 / 退出 (Stop/Exit) 键。

## 传真日志

可以设置设备按特定间隔 (每 50 份传真, 6、12 或 24 个小时, 2 或 7 天) 打印传真日志 (活动报告)。默认设置为每 50 份传真, 即设备存储作业达到 50 次时将打印日志。

如果间隔设定为关, 您还可以遵循下一页中的步骤打印报告。

- 1 按功能 (Menu) 键, 然后按数字键 2、4、2。
- 2 按 ▲ 或 ▼ 键选择间隔。  
按 OK 键。  
如果选择 7 天, 设备将要求您选择计时开始的星期时间。
- 3 以 24 小时格式输入打印开始时间。  
按 OK 键。  
例如, 7:45 PM 必须输入为 19:45
- 4 按停止 / 退出 (Stop/Exit) 键。

如果选择 6、12、24 小时, 2 或 7 天, 设备将在选定时间打印报告并随后删除内存中的所有作业。如果设备内存中存储的作业在设定时间到达前已满 200 次, 设备将提前打印日志并随后删除内存中的所有作业。

如果需要在预设时间到达前打印报告, 可以手动打印而无需删除内存中的作业。

## 报告

可用报告如下：

### 1 传输验证

显示最后 200 次传真的传输验证报告并打印最终报告。

### 2 帮助菜单

打印常用功能清单，有助于快速设定设备。

### 3 电话索引列表

打印单键拨号和速拨号内存中存储的名称和号码清单（按数字或字母顺序排列）。

### 4 传真日志

打印最后 200 个接收或发送传真的信息清单。（TX: 发送。）（RX: 接收。）

### 5 用户设定

打印当前设置清单。

## 如何打印报告

- 1 按**报告 (Reports)** 键。
- 2 进行以下操作：
  - 按 **▲** 或 **▼** 键选择所需报告。  
按 **OK** 键。
  - 输入所需报告的编号。例如，按数字键 **2** 打印帮助菜单。
- 3 按**停止 / 退出 (Stop/Exit)** 键。



# 复印

---

复印

64

# 12

## 复印

### 如何复印

#### 进入复印模式

按  (复印 (Copy)) 键进入复印模式。

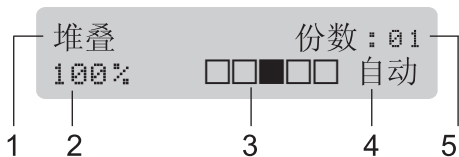

- 1 堆叠 / 排序
- 2 复印比例和复印布局
- 3 对比度
- 4 质量
- 5 复印份数

#### 单页复印

- 1 确保设备处于复印模式 。
- 2 放入原稿。
- 3 按启用 (Start) 键。

#### 多页复印

- 1 确保设备处于复印模式 。
- 2 放入原稿。
- 3 用拨号盘输入复印份数 (最多 99 份)。
- 4 按 **Start** 键。

#### 注释

要排序复印件，请参阅第 68 页上的 *使用自动进稿器排序复印件*。

#### 停止复印

若要停止复印，请按 **停止 / 退出 (Stop/Exit)** 键。

## 身份证双面复印

您可将身份证的正反面或其他不能同时复印的小文档复印到一张纸的一面。

使用此功能时一次只可复印一份。复印完成后，复印设置将恢复为在此之前的设置。

- 1 确保设备处于复印模式 
- 2 将票据或身份证正面向下放到平板扫描器上。
  - 即使自动进稿器上放有原稿，设备仍可从平板扫描器扫描数据。
- 3 按选项（OPTION）、液晶显示身份证双面复印。
- 4 按 **OK** 键。
- 5 按启用 (**Start**) 键。
- 6 设备完成扫描后，液晶显示屏上将显示：

请翻另一面  
然后按启用键

将平板扫描器上的票据或身份证翻面。  
按启用 (**Start**) 键。

## 复印选项 (临时设定)

要为下一份复印件快速更改临时复印设置，请使用临时**复印 (Copy)** 键。有多种不同组合键可供选择。



除非将模式定时器设定为 30 秒以下，否则设备会在复印完成一分钟后恢复默认设置。（请参阅第 17 页上的**模式定时器**。）

## 放大或缩小复印图像

可选择下列放大或缩小比例：

按 	<b>100%*</b>
	97% LTR→A4
	94% A4→LTR
	91% 全版
	85% LTR→EXE
	83%
	78%
	70% A4→A5
	50%
	自定义 (25-400%)
	自动
	200%
	141% A5→A4
	104% EXE→LTR

\* 出厂设置以粗体显示并带有星号。

设定为自动时，设备可根据所用纸盒的纸张尺寸设定最佳缩放比例。（请参阅第 17 页上的**纸张尺寸**。）

自动仅当使用 ADF 时可选用。

自定义 (25-400%) 可用于输入以 1% 为增幅, 范围在 25% 至 400% 之间的比例。

若要放大或缩小下一份复印件, 请遵循以下说明:

- ① 确保设备处于复印模式 。
- ② 放入原稿。
- ③ 用拨号盘输入复印份数 (最多 99 份)。
- ④ 按放大 / 缩小 (Enlarge/Reduce) 键。
- ⑤ 进行以下操作:
  - 按 ▲ 或 ▼ 选择缩放比例。  
按 OK 键。
  - 按 ▲ 或 ▼ 键选择自定义 (25-400%)。  
按 OK 键。  
用拨号盘输入范围在 25% 至 400% 之间的缩放比例。(例如, 按数字键 5 3 输入 53%。)  
按 OK 键。
- ⑥ 按启用 (Start) 键。





#### 注释

- 使用放大/缩小功能时, 2合1(纵向)、2合1(横向)、4合1(纵向)或4合1(横向)等页面布局选项不可用。
- (纵向)表示纵向, (横向)表示横向。

## 使用选项键

使用选项 (Options) 键，为下份复印件快速设定以下临时复印设置。

按	功能选项	选项	页码
	按 ▲ 或 ▼ 键，然后按 OK 键。 	按 ▲ 或 ▼ 键，然后按 OK 键。 	
	身份证双面复印	-	65
	质量	自动* 文本 照片	68
	堆叠 / 排序 (自动进稿器中有原稿时显示)	堆叠* 排序	68
	对比度	▼ -□□□□■+ ▲ ▼ -□□□■□+ ▲ ▼ -□□■□□+ ▲* ▼ -□■□□□+ ▲ ▼ -■□□□□+ ▲	69
	页面布局	关 (1 合 1)* 2 合 1 (纵向) 2 合 1 (横向) 4 合 1 (纵向) 4 合 1 (横向)	69



出厂设置以粗体显示并带有星号。

## 提高复印质量

有多种质量设置可供选择。默认设置为自动。

### ■ 自动

进行一般打印输出时，推荐使用自动模式。适用于同时包含文本和图片的原稿。

### ■ 文本

适用于仅包含文本的原稿。

### ■ 照片

适用于复印照片。

请遵循以下步骤临时更改质量设置：

- 1 确保设备处于复印模式 。
- 2 放入原稿。
- 3 用拨号盘输入复印份数 ( 最多 99 份 )。
- 4 按选项 (Options) 键。  
按 ▲ 或 ▼ 键选择质量。  
按 OK 键。
- 5 按 ▲ 或 ▼ 键选择自动、文本或照片。  
按 OK 键。
- 6 按启用 (Start) 键。

请遵循以下步骤更改默认设置：

- 1 按功能 (Menu) 键，然后按数字键 3、1。
- 2 按 ▲ 或 ▼ 键选择复印质量。  
按 OK 键。
- 3 按停止 / 退出 (Stop/Exit) 键。

## 使用自动进稿器排序复印件

可以对多页复印件进行排序。打印页面将按照 1 2 3、1 2 3、1 2 3 的顺序进行堆叠。

- 1 确保设备处于复印模式 。
- 2 将原稿装入自动进稿器。
- 3 用拨号盘输入复印份数 ( 最多 99 份 )。
- 4 按选项 (Options) 和 ▲ 或 ▼ 键选择堆叠 / 排序。  
按 OK 键。
- 5 按 ▲ 或 ▼ 键选择排序。  
按 OK 键。
- 6 按启用 (Start) 键。



## 调整对比度

### 对比度

调整对比度可以使图像更加清晰逼真。

请遵循以下步骤*临时*更改对比度设置：

- 1 确保设备处于复印模式 。
- 2 放入原稿。
- 3 用拨号盘输入复印份数 (最多 99 份)。
- 4 按选项 (Options) 键。  
按 ▲ 或 ▼ 键选择对比度。按 OK 键。
- 5 按 ▲ 或 ▼ 增强或降低对比度。  
按 OK 键。
- 6 按启用 (Start) 键。

请遵循以下步骤更改*默认*设置：

- 1 按功能 (Menu) 键，然后按数字键 3、2。
- 2 按 ▲ 或 ▼ 键增强或降低对比度。  
按 OK 键。
- 3 按停止 / 退出 (Stop/Exit) 键。

### N 合 1 复印 (页面布局)

使用 N 合 1 复印功能可以减少纸张使用量。可将两页或四页复印在一张纸上，从而有效节省纸张。

### 重要事项

- 请确保纸张尺寸已设定为 Letter 或 A4。
- (纵向) 表示纵向，(横向) 表示横向。
- 使用 N 合 1 功能时无法使用放大 / 缩小设置。

- 1 确保设备处于复印模式 。
- 2 放入原稿。
- 3 用拨号盘输入复印份数 (最多 99 份)。
- 4 按选项 (Options) 键。
- 5 按 ▲ 或 ▼ 键选择页面布局。按 OK 键。
- 6 按 ▲ 或 ▼ 键选择 2 合 1 (纵向)、2 合 1 (横向)、4 合 1 (纵向)、4 合 1 (横向) 或关 (1 合 1)。  
按 OK 键。
- 7 按启用 (Start) 键扫描页面。  
如果原稿已放入自动进稿器，则设备扫描页面并开始打印。  
如果使用平板扫描器，请跳至步骤 8。
- 8 设备完成页面扫描后，请按 1 扫描下一页原稿。  

下一页?  
 1. 是 2. 否
- 9 将下一页原稿放到平板扫描器上。  
按 OK 键。  
重复步骤 8 和 9 扫描每一页面。

- 10 扫描完所有页面后，在步骤 8 中按 2 结束操作。

### 使用自动进稿器复印：

按下图所示方向将原稿正面向上放置：

#### ■ 2 合 1(纵向)

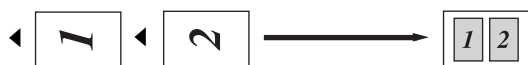

#### ■ 2 合 1(横向)

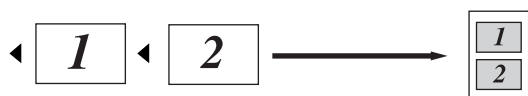

#### ■ 4 合 1(纵向)



#### ■ 4 合 1(横向)

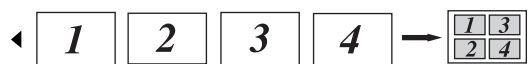

### 使用平板扫描器复印：

按下图所示方向将原稿正面向下放置：

#### ■ 2 合 1(纵向)



#### ■ 2 合 1(横向)

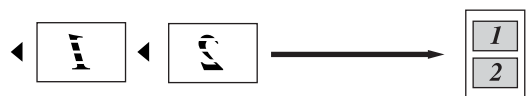

#### ■ 4 合 1(纵向)



#### ■ 4 合 1(横向)

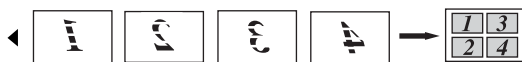

## 内存已满信息

如果复印过程中内存已满，液晶显示屏信息会指导您进行下一步操作。

扫描余下页面时，如果出现内存已满信息，请按**启用 (Start)** 键复印此前已扫描的页面，或按**停止 / 退出 (Stop/Exit)** 键取消操作。

若要获取内存空间，可进行以下操作：

- 打印内存中已存储的传真。(请参阅第 38 页上的**打印内存中的传真**。)
- 可以关闭传真存储功能。(请参阅第 53 页上的**关闭远程传真选项**。)

### 注释

出现内存已满信息时，可以首先打印内存中的接收传真，使内存恢复为 100% 可用，随后即可进行复印。



# 软件

---

软件功能

72

# 13 软件功能

随机光盘上的使用说明书包括“快速安装指南”，“使用说明书”和“软件使用说明书”，分别介绍设备与计算机连接时的可用功能（如打印和扫描）。这些说明书使用简便，仅需点击链接即可直接进入指定章节。

可以查阅以下功能的相关信息：

- 打印
- 扫描
- ControlCenter3
- 远程设置
- 从计算机发送传真

## 注释

请参阅第 2 页上的 *获取软件使用说明书*。

## 如何阅读 PDF 格式的使用说明书

这是 PDF 格式使用说明书的快速参考。

### 注释

如果尚未安装此软件，请参阅第 1 章。

- ① 打开“开始”菜单，从程序组中选定 **SP1200 series**、**TYPE 1200SF**、然后点击 **使用说明书**。
- ② 然后选择对应的“PDF 格式的使用说明书”。（快速安装指南、使用说明书、软件使用说明书）。



## 附录

---

安全及法规	74
故障排除和日常维护	84
菜单和功能	121
规格	133
术语表	144

## 选择安放设备的位置

将设备放置在平整、牢固且不易受到振动的表面上。同时必须靠近电话插孔和标准接地电源插座。将环境温度保持在 10°C-32.5°C 之间，且湿度为 20% 至 80% (无凝露)。

- 请确保设备电缆放置在不易绊倒的地方。
- 避免将设备放置在地毯上。
- 请勿将设备放置在加热器、空调、水源、化学品或冰箱的附近。
- 请勿将设备暴露于阳光直射、过热、潮湿或多尘的环境下。
- 请勿将设备连接到由壁式开关或自动定时器控制的电源插座上或大功率家电等其他可能引起断电的设备共用同一电路。
- 避开干扰源，如扬声器或无绳电话的机座。

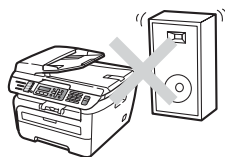
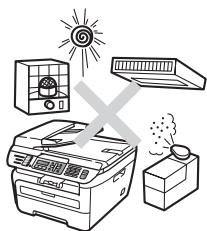

## 重要信息

### 安全注意事项

---

请妥善保管本说明书，以备日后查阅和维修设备。使用电话设备时，请遵循基本安全注意事项以免发生火灾、电击或人身伤害等危险。

- 请勿在水源附近或潮湿的环境中使用本产品。
- 避免在雷雨天气使用本产品。否则闪电可能造成潜在的电击危险。
- 不建议使用延长导线。
- 切勿在雷雨天气条件下安装电话线。切勿将墙上电话插座安装在潮湿处。
- 如果电缆损坏，请立即断开设备的电源连接，然后联系您的经销商或服务代表。
- 请勿在设备上放置任何物品或堵住通风口。
- 本产品必须连接到符合标签上所标明的额定电压范围内的接地交流电源上。请勿将本产品连接到直流电源或变压器上。如果无法确定，请联系专业电工。
- 请勿将电池投入火中。否则可能引起爆炸。请查询当地条例确认相关的特殊处理说明。

## 警告



清洁设备内部之前，必须首先拔出电话线，然后从电源插座上拔下电源线。

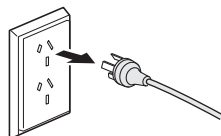

请勿用湿手插拔插头，否则可能会导致电击。

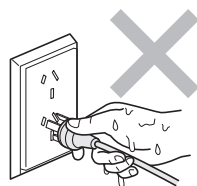

始终确保插头完全插入。



刚使用过设备后，其内部的一些零件温度会非常高。打开设备的前盖或后盖时，请勿触摸图中所示阴影部分。

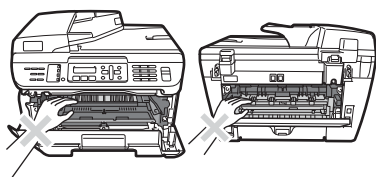

为防止受伤，请勿将手放到图中所示原稿盖板或扫描器盖板下方的设备边缘处。

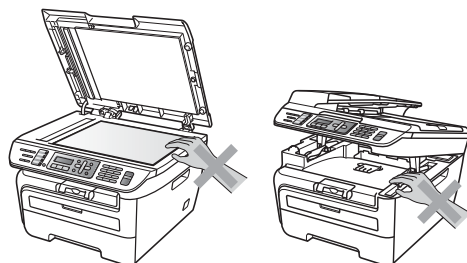

为防止受伤，请勿将手指放到图中所示区域。

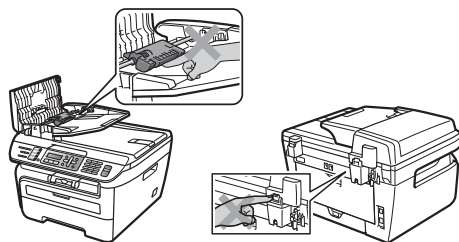

请勿使用吸尘器清洁散落的墨粉，否则可能导致墨粉灰在吸尘器内部点燃，引起火灾。请用干燥的无绒布清除残余墨粉，并根据当地法规处理废弃的墨粉。





若要移动设备，请使用设备上的把手，并首先确保所有电缆已断开。



请勿使用任何含有酒精 / 氨的易燃物品、喷雾剂或有机溶液 / 液体清洁设备的内部或外部。否则可能导致火灾或电击。关于如何清洁本设备，请参阅第 105 页上的 *日常维护*。



塑料袋用于包装设备。请妥善保管，并避免儿童接触，以防窒息危险。



#### 注释

定影单元上标有注意标签。请勿撕下或损坏标签。

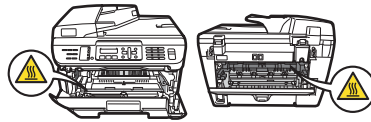

#### 注意

请务必每年至少一次将插头从墙壁电源插座上拔下并清洁插脚及插脚周围的区域。灰尘在插头上累积会有火灾的危险。

## 主电源开关用符号

根据 IEC 60417，本机对主电源开关使用如下符号。

- | 意味电源接通。
- ○ 意味电源断开。

### 注释

移动设备时，请握住位于扫描器下方的侧面把手。请勿托住设备底部进行搬运。

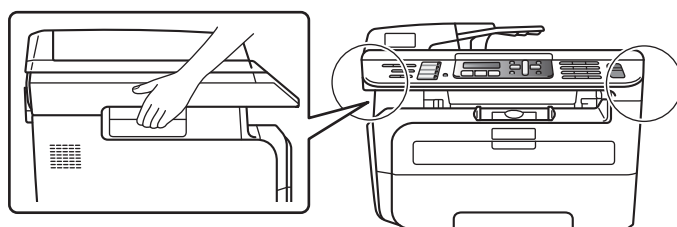

## IEC 60825-1:2007 规格

本设备为遵循 IEC 60825-1:2007 标准的 1 类激光产品。销往相关国家的产品上粘贴有以下所示标签。

本设备带有 3B 类的激光二极管，在激光器单元中会发出肉眼不可见的激光辐射。因此，任何情况下均不可打开激光器单元。



### 内部激光辐射

波长：780 - 800 纳米

输出：最大 10 mW

激光类别：3B 类

### 警告

若不按照本使用说明书中描述的步骤进行操作或调整，将可能导致危险性的辐射泄露。

## 断开设备电源

---

必须将本产品安装在易于操控的电源插座附近。如果发生紧急情况，必须从电源插座中拔出电源插头以彻底切断电源。

## 无线电干扰

---

本产品符合 EN55022 (CISPR Publication 22)/B 类标准。将设备连接到计算机时，确保使用以下接口电缆。

长度不超过 2.0 米的 USB 接口电缆。

## 重要安全说明

---

- 1 请仔细阅读本说明书中所有的说明。
- 2 请妥善保存，以备日后查阅。
- 3 请遵循本产品上标注的全部警告事项和说明进行操作。
- 4 清洁设备外部和平板扫描器前，请将本产品的插头从墙上插座拔下。请勿使用液态或喷雾清洁剂。应使用湿抹布擦拭。
- 5 请勿将本产品放置在水源附近。
- 6 请勿将本产品放置在不稳固的推车、支架或桌子上。否则产品可能摔落并导致严重损坏。
- 7 机壳背面或底部的沟槽和开口用于通风。为确保产品正常使用并防止过热，切勿堵住或遮盖上述通风口。请勿将本产品放置于床、沙发、毛毯或其它类似表面上，以免堵住通风口。请勿将本产品放置于无线电或加热器周围或上方。除非通风状况良好，否则本产品不能封闭式安装。
- 8 本产品必须连接到符合标签上所标明的额定电压范围的交流电源上。请勿将本产品连接到直流电源或变压器上。如果无法确定，请联系专业电工。
- 9 本产品配备一个三芯接地型插头。此插头仅适用于接地型电源插座。这一特性有利于保证安全。如果插头无法插入插座，请联系专业电工更换原有插座。请勿损坏接地型插头的保护部件。
- 10 电源线（包括加长部分）的总长度不应超过 16.5 英尺（5 米）。

请勿与其它大功率电器（如空调、复印机、碎纸机或同类设备）共用同一电源线路。如果无法避免同时使用打印机和上述电器，建议您使用噪音过滤器。

如果电源供应不稳定，请使用稳压器。
- 11 请勿在电源线上放置任何物件，包括设备。请勿踩踏电源线。
- 12 如果本产品使用电源拖线板，请确保电源拖线板上的总电流没有超过额定电流。
- 13 请勿在设备前放置任何可能阻碍打印输出的物品。请勿在打印输出通道上放置任何物品。
- 14 打印过程中请勿触摸文档。
- 15 切勿将任何物体塞入本产品机壳的沟槽内，否则物品可能触及危险电压部位或使部件短路，导致火灾或电击危险。切勿在本产品上泼洒任何液体。

16 请勿试图自行维修本产品，否则可能在打开或拆除盖板时会导致电击或其他危险，同时，由此导致的任何损坏不在保修范围之内。如果需要任何维修，请联系理光公司授权的维修站。本设备随机附带一份特约维修中心的清单以便于您的查询，或请直接联系您的经销商或服务代表。

17 发生以下情况时，请将本产品的插头从墙上插座拔下，并联系理光公司授权的维修站处理任何维修事宜：

- 电源线损坏或磨损。
- 液体洒入本产品时。
- 本产品遭雨淋或被水浸泡时。
- 遵循使用说明书进行操作，但是设备仍然无法正常使用。只可对本使用说明书中述及的操作进行调整。对本说明书中未涉及的操作进行不正确的调整可能会导致设备损坏，通常还会影响专业维修人员维修设备的时间。
- 产品坠落或机壳已损坏。
- 如果产品性能发生明显改变，表示需要维修。

18 为避免过高电流冲击而导致设备损坏，建议您使用电源保护装置（电涌保护器）。

### 警告

为避免发生电击，在对设备进行维修、更换或安装前必须断开所有电缆与墙上插座的连接。

对于因使用本信息而产生的任何直接、特殊及间接的损坏，理光公司均不承担任何经济责任或其它责任。本说明书不给予或提供任何担保。

## 复印法规限制

复印某些特殊文件有涉嫌欺诈意图均属违法行为。此处备注仅作说明，但并未列出法律条例中规定的全部内容。如对某一条目或文档有任何疑问，建议您咨询相关法律机构予以确认。

禁止复制的文档示例如下：

- 纸币
- 债券或其他债务证明
- 存折
- 义务服兵役文件或草拟文件
- 护照
- 邮票（作废的或未作废的）
- 移民文件
- 福利文件
- 政府机构签发的支票或汇票
- 身份证明文件、徽章或勋章
- 机动车驾驶证和所有权证明

不可复制受版权保护的作品。一些受版权保护的作品可以被部分复制进行“合理使用”。多份复制将被视为不正当使用。

艺术作品等同于受版权保护的作品。

## 商标

Windows Vista 是微软公司在美国和其它国家的注册商标或商标。

Microsoft、Windows 和 Windows Server 是微软公司在美国和 / 或其它国家的注册商标。

PostScript 和 PostScript 3 分别是 Adobe Systems Incorporated 的注册商标和商标。

Presto! PageManager 是 NewSoft Technology Corporation 的注册商标。

BROADCOM、SecureEasySetup 和 SecureEasySetup 标识是 Broadcom Corporation 在美国和 / 或其他国家的商标或注册商标。

AOSS 是 Buffalo Inc 的商标。

对于本使用说明书中涉及的软件名称，其相应的公司都拥有表明其所有权的软件许可协议。

**本使用说明书中涉及的全部商标和产品名称均为其相应公司的注册商标。**

## 故障排除

如果发现设备存在问题，请按下表进行检查并遵循故障排除提示进行操作。

大部分问题可由您自行轻松解决。

### 如果设备出现问题

如果传真页面异常，请首先复印一份传真复印件。如果复印件页面正常，则可能设备出现问题。按下表进行检查并遵循故障排除提示进行操作。

#### 打印或接收传真

问题	建议
<ul style="list-style-type: none"> <li>■ 压缩打印</li> <li>■ 水平条纹</li> <li>■ 页面顶部和底部语句不全</li> <li>■ 缺行</li> </ul>	<p>此类问题通常是由电话连接不良所致。如果复印件页面正常，则可能连接出现问题，电话线路上可能有静电或干扰。请联系对方重新发送传真。</p>
打印质量较差	请参阅第 89 页上的 <i>提高打印质量</i> 。
接收时页面出现纵向黑线	用于打印的电晕丝可能脏了。请清洁电晕丝。（请参阅第 109 页上的 <i>清洁电晕丝</i> 。）
	发送方的扫描器可能脏了。请要求发送方复印一份传真件，检查发送设备是否存在相同问题。尝试从其他传真设备接收传真。
	如果问题依然存在，请联系您的经销商或服务代表获取帮助。
接收到的传真表现为内容分离或空白页。	如果接收到的传真内容分离并打印在两张页面上，或者出现一张多余的空白页，则纸张设置可能与所用纸张不匹配。（请参阅第 17 页上的 <i>纸张尺寸</i> 。）
	请启用自动缩小功能。（请参阅第 37 页上的 <i>打印缩小的接收传真</i> 。）



## 电话线路或连接

问题	建议
拨号无效。	检查有无拨号音。
	更改音频 / 脉冲设置。(请参阅 <i>快速安装指南</i> 。)
	检查所有线路连接。
	确保设备插头已插上, 并已打开电源开关。
	按 <b>免提拨号 (Hook)</b> 键或拿起外接电话的听筒, 然后拨号发送手动传真。听到传真接收提示音后按 <b>启用 (Start)</b> 键。
拨叫时设备无应答。	确保设备的接收模式与设置相符。(请参阅第 34 页上的 <i>接收传真</i> 。)检查有无拨号音。如有可能, 请拨叫您的设备确定其是否应答。如果仍无应答, 请检查电话线的连接状况。如果拨叫您的设备时未听到振铃声, 请联系电信局检查线路。

## 发送传真

问题	建议
发送质量较差。	尝试将分辨率更改为精细或超精细。打印一份复印件, 检查设备扫描器是否正常。如果复印质量较差, 请清洁扫描器。(请参阅第 106 页上的 <i>清洁平板扫描器</i> 。)
传输验证报告中显示 'RESULT:ERROR'。	线路上可能暂时存在噪音或静电。请重新发送传真。发送 PC Fax 信息时, 如果传输验证报告上显示 'RESULT:ERROR', 可能设备内存已满。内存释放方法如下: 关闭传真存储功能(请参阅第 53 页上的 <i>关闭远程传真选项</i> ), 打印内存中的传真信息(请参阅第 38 页上的 <i>打印内存中的传真</i> )或取消延时传真或轮询作业(请参阅第 32 页上的 <i>检查并取消等待处理的作业</i> )。如果问题依然存在, 请联系电信局检查电话线路。
	如果电话线路上有干扰而经常发生传输错误, 请尝试将兼容性设置更改为基本(对于 VoIP)请更改为正常或基本(对于 VoIP)。(请参阅第 95 页上的 <i>电话线路干扰</i> 。)
发送时页面出现纵向黑线。	发送传真上的纵向黑线通常是由玻璃条上的灰尘或修正液所导致。(请参阅第 106 页上的 <i>清洁平板扫描器</i> 。)

## 处理来电

问题	建议
设备将‘听到’的声音作为 CNG 音频。	如果传真检测设置为开，设备将更易于接收到声音。有可能错误地将线路上的语音或音乐识别为传真呼叫，并以传真接收音进行响应。可按 <b>停止 / 退出 (Stop/Exit)</b> 键取消激活设备。要避免这种问题，可将传真检测设置为关。(请参阅第 36 页上的 <i>传真检测</i> 。)
向设备发送传真呼叫。	如果从外接电话或分机应答，请按远程激活代码 [默认设置为 (* 51)]。设备做出应答时，挂断电话。
单线路上的自定义功能。	如果设备连接的单独电话线路上具备来电等待、来电等待 / 来电显示、来电显示、语音邮件、应答设备、报警系统或其他自定义功能，则可能导致传真接收和发送出现问题。 <b>例如：</b> 在设备发送或接收传真的过程中启用来电等待或其他自定义服务时，相应信号会通过线路传入并暂时干扰或中断传真。可使用 ECM(自动纠错) 功能解决此问题。这一问题与电话交换系统行业紧密相关，普遍发生于所有使用具有自定义功能的单独或共享线路的信息收发设备。如果需要尽量避免干扰及中断，我们建议您使用不具备自定义功能的分离式线路。

## 菜单访问问题

问题	建议
试图访问设置接收和设置发送菜单时，设备发出提示音。	如果 <b>传真 (Fax)</b> 键未亮起，请按此键开启传真模式。仅当设备处于传真模式下时，设置接收设置 ( <b>功能 (Menu)</b> 键， <b>数字键 2, 1</b> ) 和设置发送设置 ( <b>功能 (Menu)</b> 键， <b>数字键 2, 2</b> ) 可用。

## 复印质量问题

问题	建议
复印件中出现纵向黑线。	复印件上的纵向黑线可能是由玻璃条上的灰尘或修正液或者用于打印的电晕丝弄脏所导致。(请参阅第 106 页上的 <i>清洁平板扫描器</i> 和第 109 页上的 <i>清洁电晕丝</i> 。)

## 打印问题

问题	建议
无打印输出。	<ul style="list-style-type: none"> <li>■ 确保设备插头已插上，并已打开电源开关。</li> <li>■ 确保墨粉盒和硒鼓单元安装正确。(请参阅第 116 页上的 <i>更换硒鼓单元</i>。)</li> <li>■ 确保接口电缆已同时连接设备和计算机。(请参阅 <i>快速安装指南</i>。)</li> <li>■ 确保已安装并选中正确的打印机驱动程序。</li> <li>■ 检查液晶显示屏上是否显示错误信息。(请参阅第 96 页上的 <i>错误和维护信息</i>。)</li> <li>■ 确保设备已联网： (对于 Windows Vista®) 依次点击<b>开始按钮</b>、<b>控制面板</b>、<b>硬件和声音</b>，然后点击<b>打印机</b>。右击 <b>TYPE SP 1200SF 打印机</b>。确保未选中<b>脱机使用打印机</b>。 (对于 Windows® XP 和 Windows Server® 2003) 点击<b>开始按钮</b>，然后选择<b>打印机和传真</b>。右击 <b>TYPE SP 1200SF 打印机</b>。确保未选中<b>脱机使用打印机</b>。 (对于 Windows® 2000) 点击<b>开始按钮</b>、<b>设置</b>，然后点击<b>打印机</b>。右击 <b>TYPE SP 1200SF 打印机</b>。确保未选中<b>脱机使用打印机</b>。</li> </ul>
设备异常打印或打印无用数据。	<ul style="list-style-type: none"> <li>■ 拉出纸盒并待至设备停止打印。然后关闭设备的电源开关，并将设备电源断开几分钟。(在关闭状态下，SP 1200SF 内存中的传真可存储达 4 天而不丢失。)</li> <li>■ 检查应用程序中的设置是否与设备兼容。</li> </ul>
设备正确打印前几页，之后某些页面出现文本缺失问题。	<ul style="list-style-type: none"> <li>■ 检查应用程序中的设置是否与设备兼容。</li> <li>■ 计算机无法识别设备的输入缓冲已满信号。确保接口电缆连接正确。(请参阅 <i>快速安装指南</i>。)</li> </ul>
在屏幕上浏览文档时出现页眉或页脚，但是打印时不显示。	页面的顶端和底部存在非打印区域。调整文档中的上下边距以匹配打印区域。

## 扫描问题

问题	建议
扫描时出现 TWAIN 错误。	确保将 TWAIN 驱动程序选为首选项。在 Presto! <sup>®</sup> PageManager <sup>®</sup> 中，点击 <b>文件</b> 、 <b>选择来源</b> ，然后选择 <b>TW-TYPE SP 1200SF</b> 。
OCR 无效。	尝试提高扫描分辨率。

## 软件问题

问题	建议
无法安装软件或进行打印。	运行随机光盘上的 <b>修复 Multi-Function Suite</b> 程序。该程序将修复并重新安装软件。
无法进行‘2 合 1’或‘4 合 1’打印。	确保应用程序和打印机驱动程序中的纸张尺寸设置相同。
设备无法从 Adobe Illustrator 打印。	尝试降低打印分辨率。（请参阅 <i>随机光盘上的软件使用说明书</i> 中的高级选项。）

## 纸张处理问题



问题	建议
设备无法进纸。 液晶显示屏上显示纸盒无纸或卡纸信息。	<ul style="list-style-type: none"> <li>■ 如果没有纸张，请在纸盒中装入一叠纸。</li> <li>■ 如果纸盒中有纸，请确认纸张是否平整。如果纸张卷曲，请将其抚平。有时取出纸张并翻转纸叠后再放入纸盒即可解决问题。</li> <li>■ 减少纸盒中的纸张数量，然后再试一次。</li> <li>■ 如果液晶显示屏上显示卡纸信息且设备仍然存在问题，请参阅第 101 页上的<i>卡纸</i>。</li> </ul>
如何在信封上打印？	可以从手动进纸槽装入信封。必须将应用程序中的打印信封尺寸设置为当前所用的信封尺寸。通常可在应用程序的页面设置或原稿设置菜单中完成上述设置。（更多信息请参阅应用程序的说明书。）
可用哪些纸张？	可以使用普通纸、再生纸、透明胶片和专为激光打印机定制的标签纸。（详情请参阅第 11 页上的 <i>可接受的纸张和其它打印介质</i> 。）
卡纸	（请参阅第 101 页上的 <i>卡纸</i> 。）

## 打印质量问题

问题	建议
打印页面卷曲。	<ul style="list-style-type: none"> <li>■ 纸张质量差，过薄或过厚，或者未打印在推荐的纸张页面上都会出现该问题。尝试翻转纸盒中堆叠的纸张。</li> <li>■ 确保所选纸张类型匹配当前所用打印介质类型。（请参阅第 11 页上的 <i>可接受的纸张和其它打印介质</i>。）</li> </ul>
打印出的页面有污点。	纸张类型设置与当前所用打印介质类型不匹配，或者打印介质过厚或表面粗糙。（请参阅第 11 页上的 <i>可接受的纸张和其它打印介质</i> 和 <i>随机光盘上的软件使用说明书中的基本选项</i> 。）
打印输出过浅。	<ul style="list-style-type: none"> <li>■ 如果复印或打印时出现这一问题，请在设备的功能设置中将省墨模式设置为关。（请参阅第 18 页上的 <i>省墨模式</i>。）</li> <li>■ 在打印机驱动程序的高级选项中将省墨模式设置为关。（请参阅<i>随机光盘上的软件使用说明书中的高级选项</i>。）</li> </ul>

## 提高打印质量

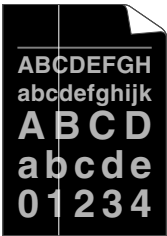
较差的打印质量样本	建议
 <p>页面中有横向白线</p>	<ul style="list-style-type: none"> <li>■ 确保您使用的纸张符合理光公司推荐的规格。表面粗糙的纸张或较厚打印介质可能会导致此问题。（请参阅第 11 页上的 <i>可接受的纸张和其它打印介质</i>。）</li> <li>■ 确保已在打印机驱动程序或设备的纸张类型菜单设置中选择了正确的介质类型。（请参阅第 11 页上的 <i>可接受的纸张和其它打印介质</i>和<i>随机光盘上的软件使用说明书中的基本选项</i>。）</li> <li>■ 问题可能会自行消失。打印多页可以消除该问题，特别是当设备闲置较长时间后再次使用时。</li> <li>■ 硒鼓单元可能已经损坏。装入一个新的硒鼓单元。（请参阅第 116 页上的 <i>更换硒鼓单元</i>。）</li> </ul>

较差的打印质量样本	建议
 <p data-bbox="161 531 399 566">页面中有纵向白线</p>	<ul style="list-style-type: none"> <li>■ 用软布擦拭激光器窗口。(请参阅第 107 页上的<i>清洁激光器窗口</i>。)</li> <li>■ 确保设备内部没有碎纸盖住激光器窗口。</li> <li>■ 墨粉盒可能已经损坏。装入一个新的墨粉盒。(请参阅第 113 页上的<i>更换墨粉盒</i>。)</li> <li>■ 硒鼓单元可能已经损坏。装入一个新的硒鼓单元。(请参阅第 116 页上的<i>更换硒鼓单元</i>。)</li> </ul>
 <p data-bbox="220 865 337 900">空心打印</p>	<ul style="list-style-type: none"> <li>■ 确保您使用的纸张符合理光公司推荐的规格。(请参阅第 11 页上的<i>可接受的纸张和其它打印介质</i>。)</li> <li>■ 在打印机驱动程序中选择<b>普通纸(厚)</b>模式,在设备的纸张类型菜单设置中选择普通纸(厚纸),或者使用比当前所用更薄的纸张。(请参阅第 17 页上的<i>纸张类型</i>和<i>随机光盘上的软件使用说明书中的基本选项</i>。)</li> <li>■ 检查设备的使用环境。过湿等环境可能导致空心打印。(请参阅第 74 页上的<i>选择安放设备的位置</i>。)</li> <li>■ 硒鼓单元可能已经损坏。装入一个新的硒鼓单元。(请参阅第 116 页上的<i>更换硒鼓单元</i>。)</li> </ul>
 <p data-bbox="244 1306 316 1340">底灰</p>	<ul style="list-style-type: none"> <li>■ 确保您使用的纸张符合理光公司推荐的规格。(请参阅第 11 页上的<i>可接受的纸张和其它打印介质</i>。)</li> <li>■ 检查设备的使用环境。如高温或过湿环境会增加背景阴影量。(请参阅第 74 页上的<i>选择安放设备的位置</i>。)</li> <li>■ 墨粉盒可能已经损坏。装入一个新的墨粉盒。(请参阅第 113 页上的<i>更换墨粉盒</i>。)</li> <li>■ 硒鼓单元可能已经损坏。装入一个新的硒鼓单元。(请参阅第 116 页上的<i>更换硒鼓单元</i>。)</li> </ul>

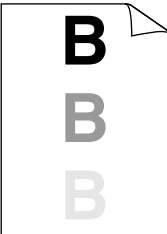
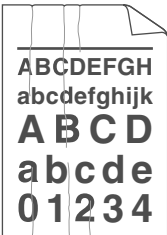
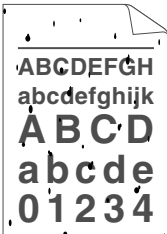

较差的打印质量样本	建议
 <p data-bbox="251 533 369 566">页面歪斜</p>	<ul style="list-style-type: none"> <li>■ 确保纸张或其他介质正确装入纸盒并且纸张导块与纸叠之间距离适当。</li> <li>■ 正确设置纸张导块。(请参阅第6页上的 <i>将纸张装入纸盒。</i>)</li> <li>■ 纸盒可能过满。</li> <li>■ 如果正在使用手动进纸槽, 请参阅第7页上的 <i>将纸张装入手动进纸槽。</i></li> <li>■ 检查纸张类型和质量。(请参阅第11页上的 <i>可接受的纸张和其它打印介质。</i>)</li> </ul>
 <p data-bbox="282 948 337 981">阴影</p>	<ul style="list-style-type: none"> <li>■ 确保您使用的纸张符合理光公司推荐的规格。表面粗糙的纸张或较厚打印介质可能会导致此问题。(请参阅第11页上的 <i>可接受的纸张和其它打印介质。</i>)</li> <li>■ 确保已在打印机驱动程序或设备的纸张类型菜单设置中选择了正确的介质类型。(请参阅第11页上的 <i>可接受的纸张和其它打印介质和随机光盘上的软件使用说明书中的基本选项。</i>)</li> <li>■ 硒鼓单元可能已经损坏。装入一个新的硒鼓单元。(请参阅第116页上的 <i>更换硒鼓单元。</i>)</li> <li>■ 定影单元可能被弄脏。请联系您的经销商或服务代表。</li> </ul>
 <p data-bbox="237 1385 382 1418">起皱或折痕</p>	<ul style="list-style-type: none"> <li>■ 检查纸张类型和质量。(请参阅第11页上的 <i>可接受的纸张和其它打印介质。</i>)</li> <li>■ 确保纸张已正确装入。(请参阅第6页上的 <i>将纸张装入纸盒。</i>)</li> <li>■ 翻转纸盒中堆叠的纸张或者将进纸盒中的纸张翻转 180°。</li> </ul>
 <p data-bbox="251 1694 369 1727">定影不足</p>	<ul style="list-style-type: none"> <li>■ 在打印机驱动程序中选择“<b>改进墨粉定影</b>”模式。(请参阅随机光盘上的软件使用说明书中的设备选项。)</li> </ul> <p>如果打印页数较少, 请在“<b>介质类型</b>”中将打印机驱动程序设置更改为薄纸打印。</p>

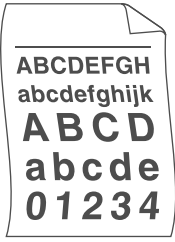
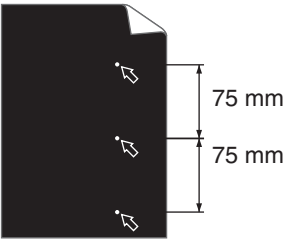
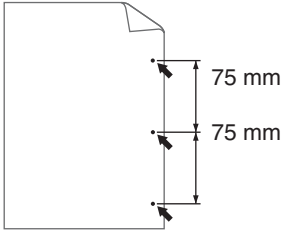
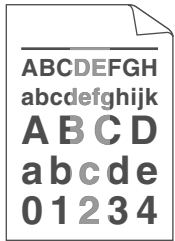

较差的打印质量样本	建议
 <p data-bbox="203 529 358 562">卷曲或波纹</p>	<ul style="list-style-type: none"> <li>■ 检查纸张类型和质量。高温和过湿环境会导致纸张卷曲。</li> <li>■ 如果设备的使用频率较低，则可能纸盒中的纸张放置时间太久。请翻转纸盒中堆叠的纸张。此外，也可以展开堆叠的纸张后再将纸盒中的纸张翻转 180°。</li> </ul>
 <p data-bbox="117 842 440 909">黑色文本或图片上出现间隔为 75 毫米的白点</p>  <p data-bbox="138 1186 422 1219">间隔为 75 毫米的黑点</p>	<ul style="list-style-type: none"> <li>■ 复印十张空白纸张。(请参阅第 64 页上的<i>多页复印</i>。)如果问题仍未解决，则硒鼓单元的硒鼓表面上可能粘有标签上的粘胶。请清洁硒鼓单元。(请参阅第 111 页上的<i>清洁硒鼓单元</i>。)</li> <li>■ 硒鼓单元可能已经损坏。装入一个新的硒鼓。(请参阅第 116 页上的<i>更换硒鼓单元</i>。)</li> </ul>
 <p data-bbox="248 1499 312 1532">模糊</p>	<ul style="list-style-type: none"> <li>■ 检查设备的使用环境。潮湿或高温等环境可能会导致此打印故障。(请参阅第 74 页上的<i>选择安放设备的位置</i>。)</li> <li>■ 如果整个页面颜色过浅，可能省墨模式开启。关闭设备菜单设置中的省墨功能模式，或在驱动程序的打印机属性中关闭省墨模式。(请参阅第 18 页上的<i>省墨模式</i>和<i>随机光盘上的软件使用说明书中的高级选项</i>。)</li> <li>■ 清洁激光器窗口和硒鼓单元的电晕丝。(请参阅第 107 页上的<i>清洁激光器窗口</i>和第 109 页上的<i>清洁电晕丝</i>。)</li> <li>■ 墨粉盒可能已经损坏。装入一个新的墨粉盒。(请参阅第 113 页上的<i>更换墨粉盒</i>。)</li> <li>■ 硒鼓单元可能已经损坏。装入一个新的硒鼓单元。(请参阅第 116 页上的<i>更换硒鼓单元</i>。)</li> </ul>

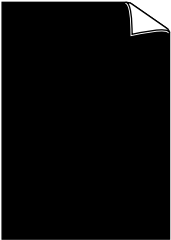
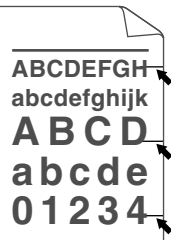

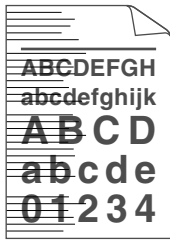
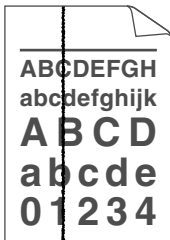
较差的打印质量样本	建议
 <p data-bbox="251 537 370 569">墨粉斑点</p>	<ul style="list-style-type: none"> <li>■ 确保您使用的纸张符合理光公司推荐的规格。表面粗糙的纸张可能会引起这一问题。(请参阅第 11 页上的 <i>可接受的纸张和其它打印介质</i>。)</li> <li>■ 清洁电晕丝和硒鼓单元。(请参阅第 109 页上的 <i>清洁电晕丝</i> 和第 111 页上的 <i>清洁硒鼓单元</i>。)</li> <li>■ 硒鼓单元可能已经损坏。装入一个新的硒鼓单元。(请参阅第 116 页上的 <i>更换硒鼓单元</i>。)</li> <li>■ 定影单元可能被弄脏。请联系您的经销商或服务代表。</li> </ul>
 <p data-bbox="281 904 340 937">全黑</p>	<ul style="list-style-type: none"> <li>■ 滑动青色滑块，清洁硒鼓单元内的电晕丝。确保青色滑块返回原位(▲)。(请参阅第 109 页上的 <i>清洁电晕丝</i>。)</li> <li>■ 硒鼓单元可能已经损坏。装入一个新的硒鼓单元。(请参阅第 116 页上的 <i>更换硒鼓单元</i>。)</li> <li>■ 定影单元可能被弄脏。请联系您的经销商或服务代表。</li> </ul>
 <p data-bbox="192 1213 428 1284">页面中有横向黑色墨粉印记</p>	<ul style="list-style-type: none"> <li>■ 确保您使用的纸张符合理光公司推荐的规格。(请参阅第 11 页上的 <i>可接受的纸张和其它打印介质</i>。)</li> <li>■ 使用专用于激光打印机的标签纸时，纸上的粘胶有时会粘到硒鼓的表面。请清洁硒鼓单元。(请参阅第 111 页上的 <i>清洁硒鼓单元</i>。)</li> <li>■ 请勿使用带有回形针或订书钉的纸张，否则会刮伤硒鼓表面。</li> <li>■ 如果将已打开包装的硒鼓单元直接暴露在阳光或室内光线中，可能导致其损坏。</li> <li>■ 墨粉盒可能已经损坏。装入一个新的墨粉盒。(请参阅第 113 页上的 <i>更换墨粉盒</i>。)</li> <li>■ 硒鼓单元可能已经损坏。装入一个新的硒鼓单元。(请参阅第 116 页上的 <i>更换硒鼓单元</i>。)</li> </ul>

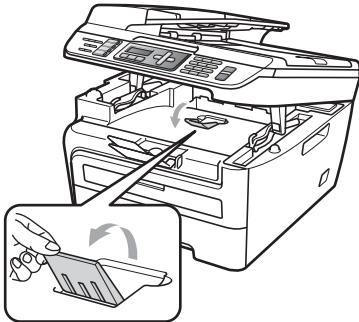
较差的打印质量样本	建议
 <p>页面中有横线</p>	<ul style="list-style-type: none"> <li>■ 清洁激光器窗口和硒鼓单元内的电晕丝。(请参阅第 107 页上的 <i>清洁激光器窗口</i> 和第 109 页上的 <i>清洁电晕丝</i>。)</li> <li>■ 硒鼓单元可能已经损坏。装入一个新的硒鼓单元。(请参阅第 116 页上的 <i>更换硒鼓单元</i>。)</li> </ul>
 <p>页面中有纵向黑线 打印页面中有纵向 墨粉污迹。</p>	<ul style="list-style-type: none"> <li>■ 滑动青色滑块，清洁硒鼓单元内的电晕丝。确保青色滑块返回原位 (▲)。(请参阅第 109 页上的 <i>清洁电晕丝</i>。)</li> <li>■ 墨粉盒可能已经损坏。装入一个新的墨粉盒。(请参阅第 113 页上的 <i>更换墨粉盒</i>。)</li> <li>■ 硒鼓单元可能已经损坏。装入一个新的硒鼓单元。(请参阅第 116 页上的 <i>更换硒鼓单元</i>。)</li> <li>■ 定影单元可能被弄脏。请联系您的经销商或服务代表。</li> </ul>
 <p>向内卷曲</p>	<ul style="list-style-type: none"> <li>■ 使用非推荐纸张时，请在打印机驱动程序中选择“<b>减少纸张卷曲</b>”模式。(请参阅 <i>随机光盘上的软件使用说明书中的设备选项</i>。)</li> <li>■ 翻转纸盒中堆叠的纸张，并重新打印。(信头纸除外)</li> <li>■ 抬起出纸托板的支撑翼板。</li> </ul>  <ul style="list-style-type: none"> <li>■ 将纸盒中的纸张更换为新打开包装的纸张。</li> <li>■ 确保所用纸张类型是专为本设备而推荐的纸张。(请参阅第 11 页上的 <i>可接受的纸张和其它打印介质</i>。)</li> </ul>

## 设置拨号音检测

自动发送传真时，设备在默认设置下将等待一段设定时间之后才开始拨号。将拨号音设置更改为检测，设备即可在检测到拨号音时立即拨号。需要将传真发送至多个不同号码时，该设置可帮您节省少量时间。如果更改设置后开始出现拨号问题，必须将其恢复为默认设置不检测。

- 1 按**功能 (Menu)** 键，然后按数字键 **0、5**。
- 2 按 **▲** 或 **▼** 键选择检测或不检测。按 **OK** 键。
- 3 按**停止 / 退出 (Stop/Exit)** 键。

## 电话线路干扰

如果电话线路上存在干扰，因而导致传真发送或接收问题，我们建议您调整均衡兼容性，从而降低传真操作的调制解调器速度。

- 1 按**功能 (Menu)** 键，然后按数字键 **2、0、1**。
- 2 按 **▲** 或 **▼** 键选择基本（对于 VoIP）或正常或高。
  - 基本（对于 VoIP）设置可将调制解调器速度降至 9600 bps，同时关闭自动纠错模式 (ECM)。

对于标准电话线路：如果标准电话线路上出现规律性干扰，请尝试此项设置。

如果使用 VoIP：VoIP 服务提供商提供多种标准的传真支持。如果出现规律性传真发送错误，请尝试此项设置。

  - 正常可将调制解调器速度设定为 14400 bps。
  - 高可将调制解调器速度设定为 33600 bps。

按 **OK** 键。

- 3 按**停止 / 退出 (Stop/Exit)** 键。



### 注释

兼容性更改为基本（对于 VoIP）时，ECM 功能不可用。

## 错误和维护信息

任何精密的办公产品都可能出现故障，其耗材也有可能需要更换。此时，设备会识别错误或必要的日常维护并显示相应信息。常见错误和维护信息如下。

您可以自行校正大部分错误并进行日常维护。

错误信息	原因	措施
墨盒错误	墨粉盒安装不正确。	拉出硒鼓单元，取出液晶显示屏上所示墨粉盒，然后重新将其装回硒鼓单元。
硒鼓将用尽	硒鼓单元寿命将尽。	继续使用硒鼓单元直到出现打印质量问题，然后更换新的硒鼓单元。 (请参阅第 116 页上的 <i>更换硒鼓单元</i> 。)
尺寸匹配错误	纸盒中的纸张尺寸错误。	在纸盒中装入正确尺寸的纸张，并设置“纸张尺寸”(功能 (Menu) 键, 数字键 1, 3 (请参阅第 3 章的 <i>纸张尺寸</i> ))。
通信错误	电话线路质量较差，导致通信错误。	尝试重新发送传真，或者尝试将设备连接至其他电话线路。如果问题依然存在，请联系电信局检查电话线路。
连接失败	非轮询等待模式下试图轮询传真设备。	检查其他传真设备的轮询设置。
正在冷却 请稍候	硒鼓单元或墨粉盒的温度过高。设备会暂停当前打印作业并进入冷却模式。冷却模式下，可以听到冷却风扇运转的声音，同时液晶显示屏上显示正在冷却和请稍候。	确保可以听到设备内部的风扇高速旋转的声音，同时确保排气口部位未被任何东西堵住。  如果风扇高速旋转，请移开排气口附近的任何障碍物，然后使设备保持开启状态，过几分钟再使用。  如果风扇不旋转，请执行以下操作： 将设备与电源断开几分钟，然后重新连接。(在关机状态下，设备内存中的传真最多可存储 4 天而不致丢失。请参阅第 99 页上的 <i>传送传真或传真日志报告</i> 。)
盖子被打开	前盖未完全合上。	合上设备的前盖。
盖子被打开	定影单元盖板未完全合上。	合上定影单元盖板。
盖子被打开	打开电源时，定影单元盖板未完全合上或设备后部发生卡纸。	确保设备后部没有卡纸，然后合上定影单元盖板并按下 <b>启用 (Start)</b> 键。

错误信息	原因	措施
连接中断	对方或对方传真设备停止呼叫。	尝试重新发送或接收。
原稿卡纸	未插入或正确装入原稿，或者从自动进稿器扫描的原稿太长。	请参阅第 100 页上的 <i>原稿卡纸</i> 或第 15 页上的 <i>使用自动进稿器 (ADF)</i> 。
硒鼓错误	需要清洁硒鼓单元上的电晕丝。	清洁硒鼓单元上的电晕丝。( 请参阅第 109 页上的 <i>清洁电晕丝</i> 。 )
	硒鼓单元寿命已尽。	更换硒鼓单元。( 请参阅第 116 页上的 <i>更换硒鼓单元</i> 。 )
定影单元故障	定影单元在指定时间内未达到指定的温度。	断开电源开关，等待数秒后再重新打开。使设备保持开启状态持续 15 分钟。在关机状态下，设备内存中的传真最多可存储 4 天而不致丢失。( 请参阅第 99 页上的 <i>传送传真或传真日志报告</i> 。 )
	定影单元温度过高。	
无法初始化 xx (XX = 输入代码)	设备存在机械故障。	进行以下操作： 将设备与电源断开几分钟，然后重新连接。( 在关机状态下，设备内存中的传真最多可存储 4 天而不致丢失。请参阅第 99 页上的 <i>传送传真或传真日志报告</i> 。 )
后部卡纸	设备后部发生卡纸。	( 请参阅第 101 页上的 <i>卡纸</i> 。 )
内部卡纸	设备内部发生卡纸。	( 请参阅第 101 页上的 <i>卡纸</i> 。 )
纸盒卡纸	纸张卡在了设备的纸盒中。	( 请参阅第 101 页上的 <i>卡纸</i> 。 )
纸盒无纸	设备中缺纸或纸张未正确装入纸盒。	进行以下操作： <ul style="list-style-type: none"> <li>■ 重新将纸张装入纸盒，然后按 <b>启用 (Start)</b> 键。</li> <li>■ 将纸张从纸盒中取出再重新装回，然后按 <b>启用 (Start)</b> 键。</li> </ul>
无应答 / 线路忙	您拨叫的号码未应答或线路正忙。	确认号码后重新拨叫。
未设置	试图访问尚未设置的单键拨号或速拨号。	设置单键拨号或速拨号码。( 请参阅第 46 页上的 <i>存储单键拨号码</i> 和第 47 页上的 <i>存储速拨号</i> 。 )

错误信息	原因	措施
内存已满	设备的内存已满。	<p><b>正在发送传真或复印</b></p> <p>进行以下操作：</p> <ul style="list-style-type: none"> <li>■ 按<b>启用 (Start)</b> 键发送或复印已扫描的页面。</li> <li>■ 按<b>停止 / 退出 (Stop/Exit)</b> 键，等待并直到其他操作完成，然后再次尝试。</li> <li>■ 清除内存中的数据。(请参阅第 33 页上的<b>内存已满信息</b>或 70 页。)</li> </ul> <p><b>正在打印</b></p> <p>进行以下操作：</p> <ul style="list-style-type: none"> <li>■ 降低打印分辨率。(请参阅<b>随机光盘上的软件使用说明书中的高级选项</b>。)</li> <li>■ 清除内存中的传真。(请参阅第 70 页上的<b>内存已满信息</b>。)</li> </ul>
无法打印 XX (XX = 输入代码)	设备存在机械故障。	<p>进行以下操作：</p> <p>将设备与电源断开几分钟，然后重新连接。(在关机状态下，设备内存中的传真最多可存储 4 天而不致丢失。请参阅第 99 页上的<b>传送传真或传真日志报告</b>。)</p>
无法扫描 XX (XX = 输入代码)	设备存在机械故障。	<p>进行以下操作：</p> <p>将设备与电源断开几分钟，然后重新连接。(在关机状态下，设备内存中的传真最多可存储 4 天而不致丢失。请参阅第 99 页上的<b>传送传真或传真日志报告</b>。)</p>
墨粉用尽	硒鼓单元和墨粉盒组件安装不正确，或者墨粉已耗尽，无法进行打印。	<p>进行以下操作：</p> <ul style="list-style-type: none"> <li>■ 重新安装墨粉盒和硒鼓单元组件。</li> <li>■ 更换一个新的墨粉盒。(请参阅第 113 页上的<b>更换墨粉盒</b>。)</li> </ul>
墨粉量低	如果液晶显示屏显示墨粉量低，仍可以继续打印；但是，设备会提醒您墨粉盒寿命将尽，而且需尽快更换墨粉盒。	立即订购新的墨粉盒。

## 传送传真或传真日志报告

如果液晶显示屏显示：

- 无法初始化 xx
- 无法打印 xx
- 无法扫描 xx

我们建议您将传真传送至其他传真设备或 PC。(请参阅第 99 页上的*传送传真至其他传真设备*或第 99 页上的*传送传真至 PC*。)

您还可以传送传真日志报告，查看有无需要传送的传真。(请参阅第 99 页上的*传送传真日志至其他传真设备*。)



### 注释

如果设备的液晶显示屏上出现错误信息，请在传真传送完成后，将设备与电源断开几分钟，然后重新连接。

## 传送传真至其他传真设备

如果尚未设置本机标志 ID (请参阅*快速安装指南*)，则您无法进入传真传送模式。

- 1 按功能 (Menu) 键，然后按数字键 9、0、1。
- 2 进行以下操作：
  - 如果液晶显示屏上显示无数数据，表示设备的内存中没有残留传真。  
按停止 / 退出 (Stop/Exit) 键。
  - 输入传真即将转发至的传真号码。
- 3 按启用 (Start) 键。

## 传送传真至 PC

可以将传真从设备的内存中传送至 PC。

- 1 确保 PC 上已经安装了 **Multi-Function Suite**，然后，启用 PC 上的 **PC-Fax 接收功能**。(有关 PC Fax 的详情，请参阅随机光盘上软件使用说明书中的 *PC-FAX 接收*。)
- 2 确保设备上已经设置了 PC Fax 接收功能。(请参阅第 52 页上的 *PC fax 接收*。)  
设置 PC Fax 接收时，如果设备内存中有传真，液晶显示屏上会出现信息，询问您是否希望传送传真至 PC。
- 3 进行以下操作：
  - 若要将全部传真传送至 PC，请按 1。设备将询问您是否需要备份打印。
  - 若要将传真保留在内存中并退出，请按 2。
- 4 按停止 / 退出 (Stop/Exit) 键。

## 传送传真日志至其他传真设备

如果尚未设置本机标志 ID (请参阅*快速安装指南*)，则您无法进入传真传送模式。

- 1 按功能 (Menu) 键，然后按数字键 9、0、2。
- 2 输入传真日志即将转发至的传真号码。
- 3 按启用 (Start) 键。



## 原稿卡纸

如果原稿卡住，请遵循以下步骤。

### 注释

取出卡住的原稿后，检查设备内有无残留碎纸，否则可能再次引起卡纸。

## 原稿卡在自动进稿器单元顶部

- 1 从自动进稿器中取出未被卡住的纸张。
- 2 打开自动进稿器盖板。
- 3 向左拉出卡住的原稿。

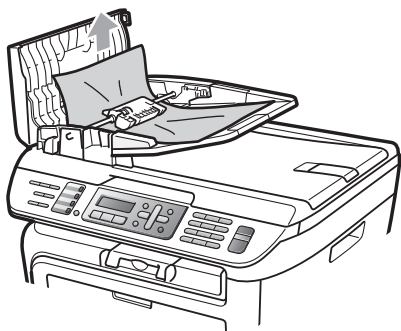

- 4 合上自动进稿器盖板。
- 5 按停止 / 退出 (Stop/Exit) 键。

## 原稿卡在原稿盖板下方

- 1 从自动进稿器中取出未被卡住的纸张。
- 2 抬起原稿盖板。
- 3 向右拉出卡住的原稿。



- 4 合上原稿盖板。
- 5 按停止 / 退出 (Stop/Exit) 键。

## 原稿卡在出纸托板

- 1 向右拉出卡住的原稿。

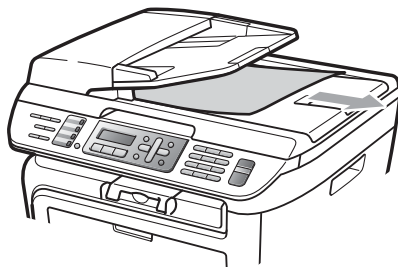

- 2 按停止 / 退出 (Stop/Exit) 键。



## 卡纸

若要清除卡纸，请遵循以下步骤操作。

### 注释

- 确保设备内已经安装了墨粉盒与硒鼓单元。如果尚未安装硒鼓单元或硒鼓单元未正确安装，将可能导致理光设备内发生卡纸。
- 如果错误信息仍未消除，请打开前盖和定影单元盖板，然后将其彻底关严以重置设备。

### 警告

#### 烫热表面

刚使用过设备后，其内部的一些零件温度会非常高。为防止受伤，当您打开设备的前盖或后盖（后出纸托板）时，请勿触摸图中所示的阴影部分。

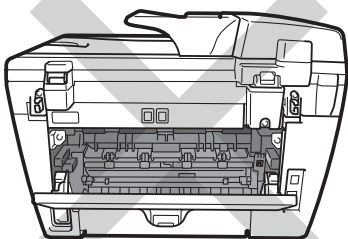
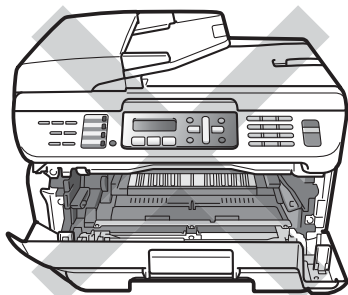

### 注意

为防止静电对设备造成损坏，请勿触摸图中所示的电极。

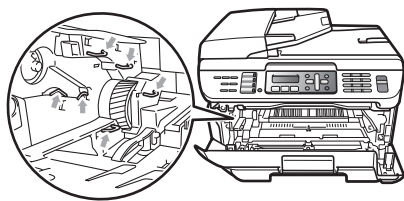

## 设备内部卡纸

### 1 打开前盖。



### 2 慢慢取出硒鼓单元和墨粉盒组件。卡住的纸张将会随着硒鼓单元和墨粉盒组件一起被拉出。

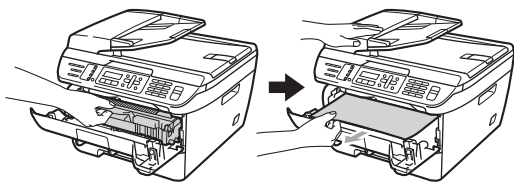

### 注意

我们建议您将硒鼓单元和墨粉盒组件放在一张易处理且表面干净平整的纸上，以防止墨粉意外溢出或溅出。

B

- 3 如果无法轻松取出硒鼓单元和墨粉盒组件，请勿过度用力。请抬起扫描器盖板。

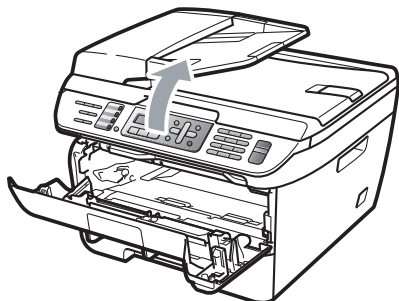

双手小心地向上拉动卡住的纸张，将其从出纸托板口拉出。

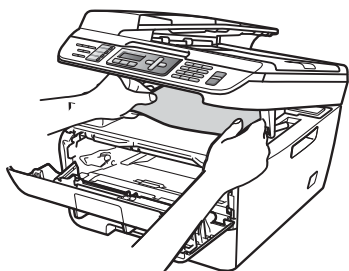

- 4 合上扫描器盖板。  
5 如果不能从出纸托板口拉出卡住的纸张，请将整个纸盒从设备中拉出。

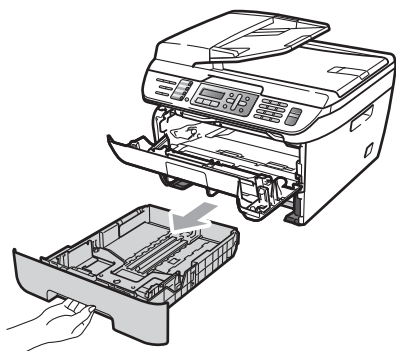

- 6 从纸盒开口处拉出卡住的纸张。

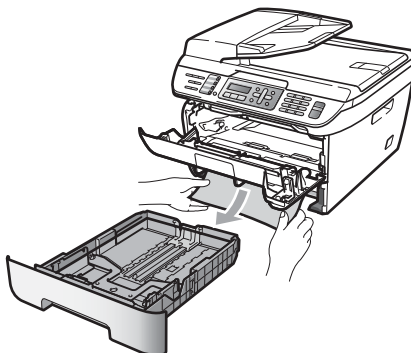

- 7 将硒鼓单元和墨粉盒组件装回设备。

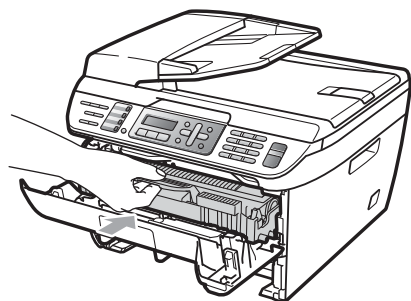

- 8 将纸盒装回设备。  
9 合上前盖。

## 设备后部卡纸

- 1 打开前盖。



- 2 慢慢取出硒鼓单元和墨粉盒组件。

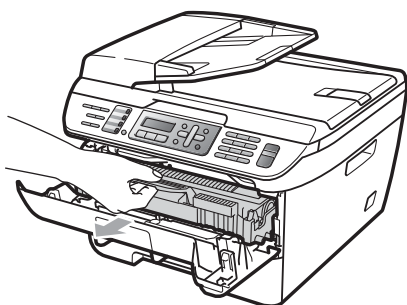

### ! 注意

我们建议您将硒鼓单元和墨粉盒组件放在一张易处理且表面干净平整的纸上，以防止墨粉意外溢出或溅出。

- 3 打开后盖 (后出纸托板)。

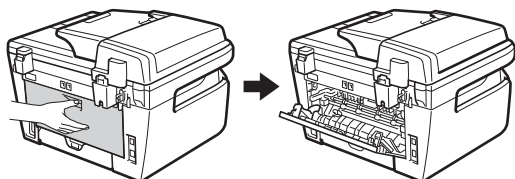

- 4 朝您的方向拉下拉杆，以打开定影单元盖板 (1)。

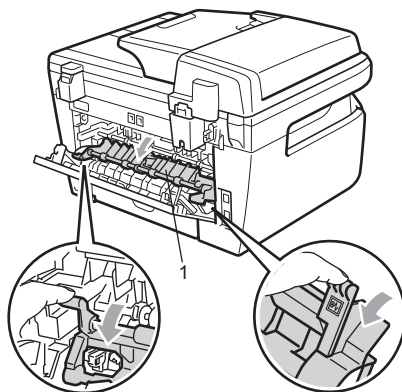

- 5 从定影单元中拉出卡住的纸张。

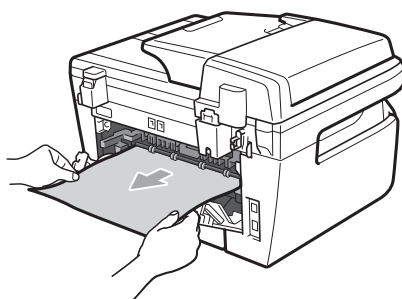

- 6 关闭后盖 (后出纸托板)。

- 7 将硒鼓单元和墨粉盒组件装回设备。

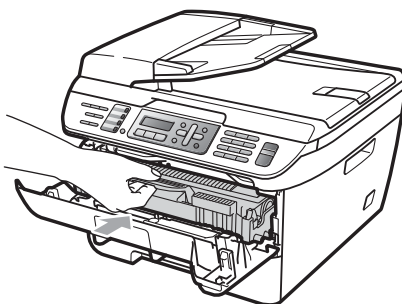

- 8 合上前盖。

B

## 硒鼓单元和墨粉盒组件内卡纸

- 1 打开前盖。



- 2 慢慢取出硒鼓单元和墨粉盒组件。

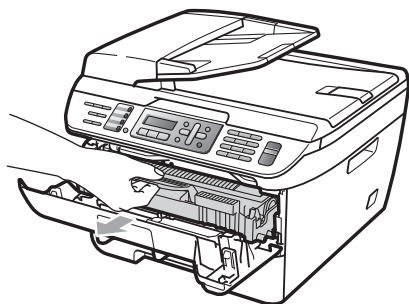

### ! 注意

我们建议您将硒鼓单元和墨粉盒组件放在一张易处理且表面干净平整的纸上，以防止墨粉意外溢出或溅出。

- 3 按下绿色锁杆并从硒鼓单元中取出墨粉盒。

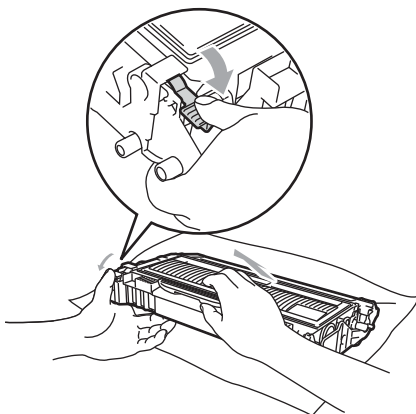

### ! 注意

小心处理墨粉盒。如果墨粉溅到您的手上或衣服上，请立刻擦去并用冷水清洗。

为避免出现打印质量问题，请勿触摸下图所示部位。

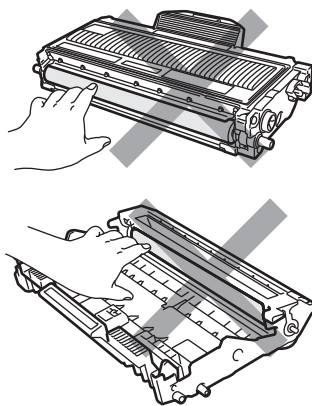

- 4 如果硒鼓单元内有卡住的纸张，请立即清除。

- 5 将墨粉盒装回硒鼓单元，直到卡入正确位置并发出声响。安装正确时，绿色锁定杆会自动抬起。

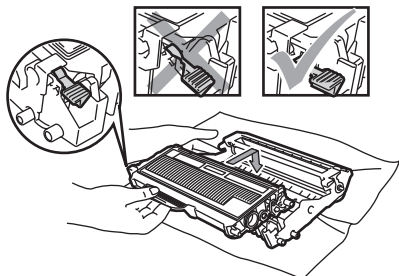

- 6 将硒鼓单元和墨粉盒组件装回设备。

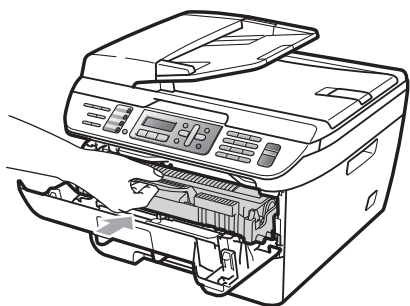

- 7 合上前盖。

## 日常维护

### 警告

请使用中性清洁剂。

请勿使用任何含有氨或酒精的清洁材料或者任何类型的喷雾剂或易燃物质清洁设备的外部或内部。否则可能导致火灾或电击。详情请参阅第 80 页上的 *重要安全说明*。

### 注意

硒鼓单元内含有墨粉，请小心处理。如果墨粉溅到您的手上或衣服上，请立刻擦去并用冷水清洗。

## 清洁设备的外部

- 1 关闭设备的电源。首先拔出电话线，断开所有电缆的连接，然后从电源插座上拔出电源插头。
- 2 将纸盒从设备中完全拉出。

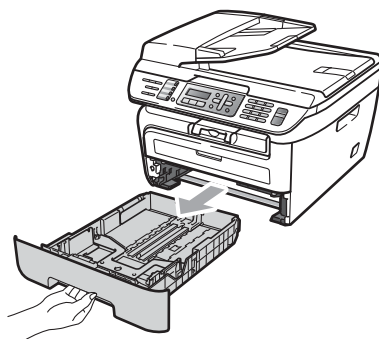

- 3 用干燥、无绒的抹布擦拭设备外部以拭去灰尘。

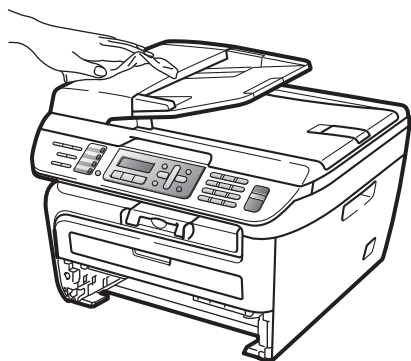

- 4 取出纸盒中所有纸张。
- 5 用干燥、无绒的抹布擦拭纸盒内部以拭去灰尘。

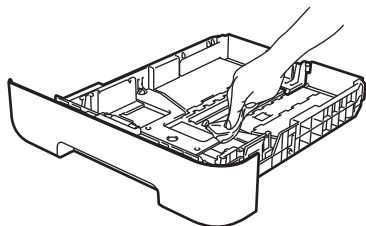

- 6 重新装入纸张，然后将纸盒牢固地装回设备中。
- 7 首先将设备的电源插头插入电源插座中，然后重新连接所有电缆和电话线。打开设备的电源。

## 清洁平板扫描器

- 1 关闭设备的电源。首先拔出电话线，断开所有电缆的连接，然后从电源插座上拔出电源插头。
- 2 抬起原稿盖板 (1)。用一块柔软无绒的湿抹布清洁白色塑料表面 (2) 及其下方的平板扫描器 (3)。

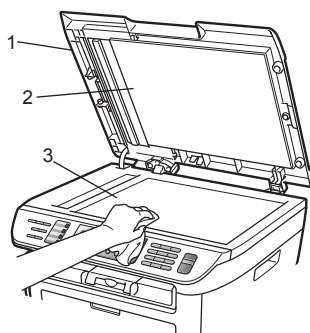

- 3 在自动进稿器单元中，用一块柔软无绒的湿抹布清洁白色塑料条 (1) 及其下方的扫描器玻璃条 (2)。

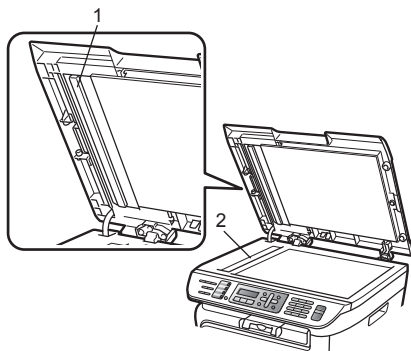

- 4 首先将设备的电源插头插入电源插座中，然后重新连接所有电缆和电话线。打开设备的电源。

#### 注释

除了用一块柔软无绒的湿抹布清洁平板扫描器和玻璃条外，还要用指尖触摸玻璃检查上面有无异物。如果发现有灰尘或碎屑，请着重该区域再次清洁玻璃。可能需要重复清洁三到四次。每次清洁后，请进行复印以测试效果。

## 清洁激光器窗口

### 警告

请使用中性清洁剂。

请勿使用任何含有氨或酒精的清洁材料或者任何类型的喷雾剂或易燃物质清洁设备的外部或内部。否则可能导致火灾或电击。详情请参阅第 80 页上的 *重要安全说明*。

### 注意

请勿用手指触摸激光器窗口。

- 1 清洁打印机的内部之前，必须关闭设备的电源。  
首先拔出电话线，然后从电源插座上拔出电源插头。
- 2 打开前盖，慢慢取出硒鼓单元和墨粉盒组件。





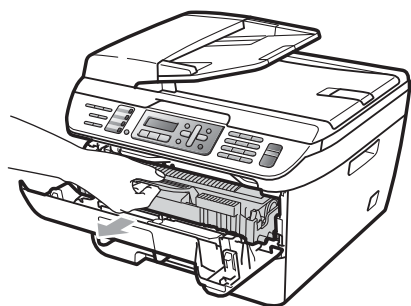

**警告**

**烫热表面**

刚使用过设备后，其内部的一些零件温度会非常高。为防止受伤，当您打开设备的前盖或后盖（后出纸托板）时，请勿触摸图中所示的阴影部分。

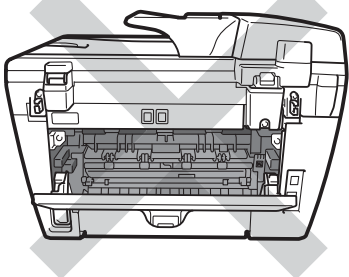
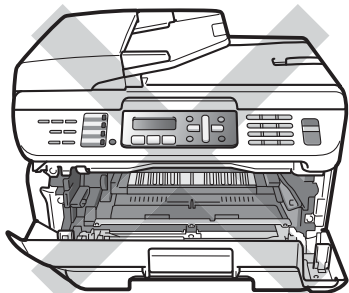

**注意**

为防止静电对设备造成损坏，请勿触摸图中所示的电极。

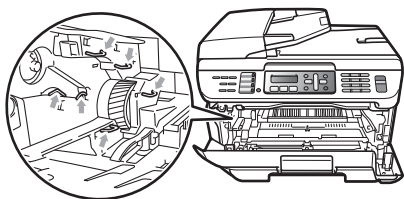

我们建议您将硒鼓单元放在一张易处理且表面干净平整的纸上，以防止墨粉意外溢出或溅出。

- 3 用干净柔软且干燥的无绒布擦拭激光器窗口。

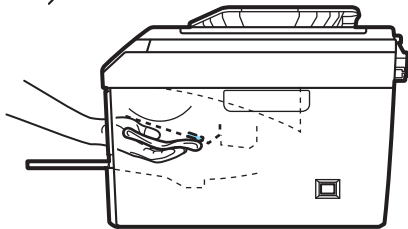
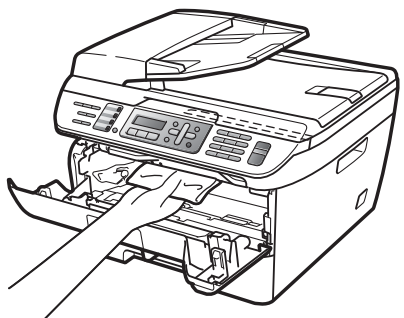



- ④ 将硒鼓单元和墨粉盒组件装回设备。

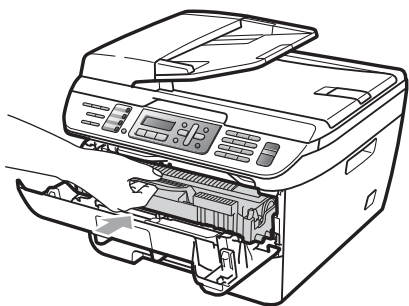

- ⑤ 合上前盖。
- ⑥ 首先将设备的电源插头插入电源插座中，然后重新插入电话线插头。打开设备的电源。

## 清洁电晕丝

如果出现打印质量问题，请按照以下步骤清洁电晕丝：

- ① 关闭设备的电源。首先拔出电话线，断开所有电缆的连接，然后从电源插座上拔出电源插头。
- ② 打开前盖。



- ③ 慢慢取出硒鼓单元和墨粉盒组件。

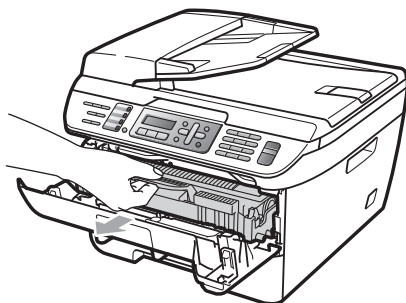

## ! 注意

我们建议您将硒鼓单元和墨粉盒组件放在一张易处理且表面干净平整的纸上，以防止墨粉意外溢出或溅出。

小心处理墨粉盒。如果墨粉溅到您的手上或衣服上，请立刻擦去并用冷水清洗。

为防止静电对设备造成损坏，请勿触摸图中所示的电极。

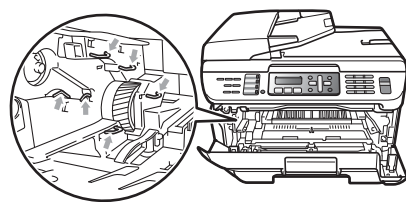

- 4 左右轻轻滑动青色滑块几次，以清洁硒鼓单元内的主电晕丝。

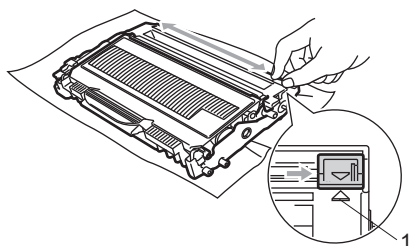

**!** 注意

确保青色滑块返回至初始位置 (▲)(1)。否则，打印出的页面中会出现纵向条纹。

- 5 将硒鼓单元和墨粉盒组件装回设备。

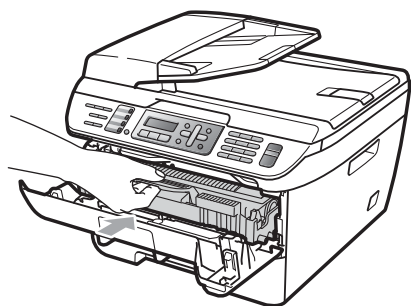

- 6 合上前盖。

- 7 首先将设备的电源插头插入电源插座中，然后重新连接所有电缆和电话线。打开设备的电源。

**!** 注意

为避免出现打印质量问题，请勿触摸下图所示部位。

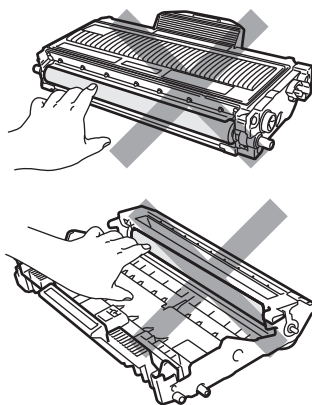

## 清洁硒鼓单元

如果出现打印质量问题，请按照以下步骤清洁硒鼓单元：

1 关闭设备的电源。首先拔出电话线，然后从电源插座上拔出电源插头。

2 打开前盖。

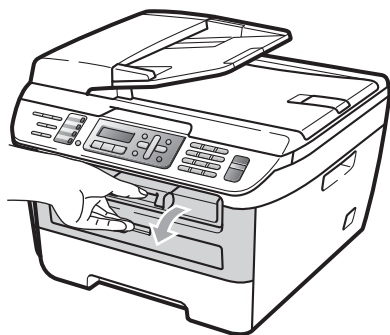

3 慢慢取出硒鼓单元和墨粉盒组件。

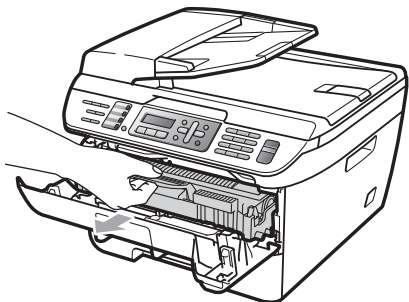

### 注意

我们建议您将硒鼓单元和墨粉盒组件放在一张易处理且表面干净平整的纸上，以防止墨粉意外溢出或溅出。

为防止静电对设备造成损坏，请勿触摸图中所示的电极。

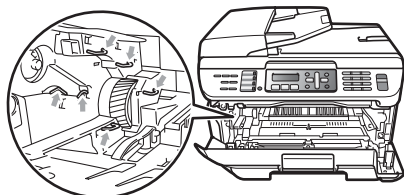

4 按下绿色锁杆并从硒鼓单元中取出墨粉盒。

### 注意

小心处理墨粉盒。如果墨粉溅到您的手上或衣服上，请立刻擦去并用冷水清洗。

为避免出现打印质量问题，请勿触摸下图所示部位。

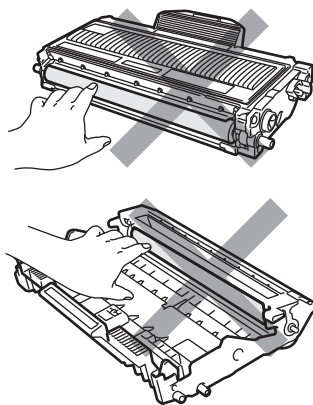

- 5 将打印样张放在硒鼓单元前面，然后找到打印质量较差部分的确切位置。

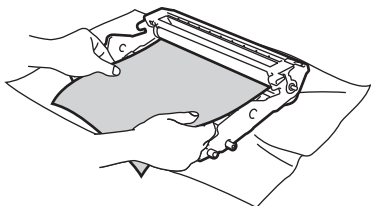

- 6 查看硒鼓 (1) 表面时，用手转动硒鼓单元的齿轮。

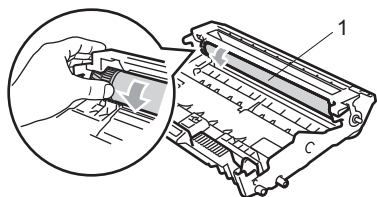

- 7 当您在硒鼓上发现与打印样张匹配的印记时，请用干燥的棉签擦拭硒鼓的表面直到完全除去灰尘或粘胶。

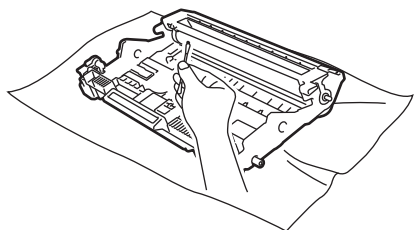

**!** 注意

硒鼓具有感光性，因此不要用手指触摸。

请勿用尖锐物体清洁感光硒鼓表面。

清洁硒鼓单元时，请勿用力过大。

- 8 将墨粉盒装回硒鼓单元，直到卡入正确位置并发出声响。正确安装墨粉盒时，绿色锁定杆会自动抬起。

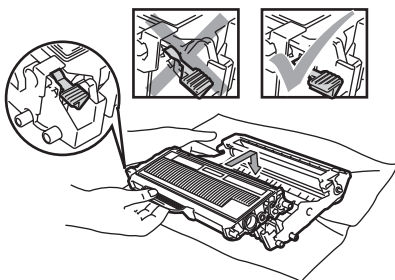

- 9 将硒鼓单元和墨粉盒组件装回设备。

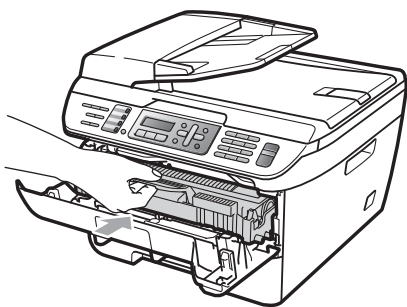

- 10 合上前盖。

- 11 首先将设备的电源插头插入电源插座中，然后重新连接所有电缆和电话线。打开设备的电源。

## 更换耗材

打印机显示耗材寿命结束时，则需要更换耗材。

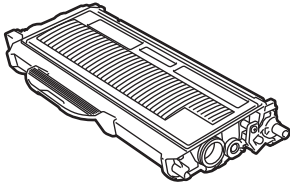
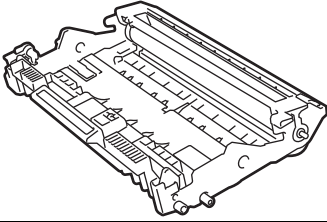
墨粉盒	硒鼓单元
	
RICOH Print Cartridge SP 1200C	RICOH Drum Unit SP 1200

### 注释

- 打印机的原装墨粉盒大约可以打印 1,000 张 A4 或 Letter 大小的单面页面。
- 请根据当地法规丢弃使用过的耗材，使其与生活垃圾分开。如果您有任何问题，请致电当地的废品处理站。确保墨粉盒已密封以防墨粉从墨粉盒中溅出。
- 我们建议您将用过的墨粉盒放在一张纸上，以防墨粉从墨粉盒中溅出。
- 如果所用纸张不是推荐纸张，则耗材和设备零件的寿命会因此而缩短。

## 更换墨粉盒

墨粉盒大约可以打印 2,600 页<sup>1</sup>。实际页数将随常用原稿的类型不同 ( 标准文字或复杂图形 ) 而有所差异。

墨粉盒中剩余墨粉量较低时，液晶显示屏上显示墨粉量低。

<sup>1</sup> 墨粉盒大致容量符合 ISO/IEC 19752 标准。

### 注释

出现墨粉量低提示时，请及时购买一个新的墨粉盒以作备用。

**警告**

**烫热表面**

刚使用过设备后，其内部的一些零件温度会非常高。为防止受伤，当您打开设备的前盖或后盖（后出纸托板）时，请勿触摸图中所示的阴影部分。

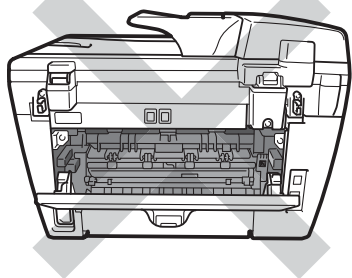
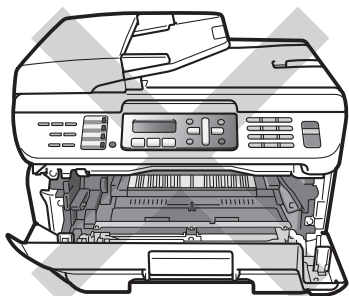

**1** 打开前盖。



**2** 慢慢取出硒鼓单元和墨粉盒组件。

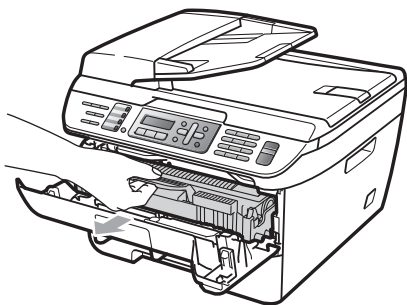

**注意**

我们建议您将硒鼓单元和墨粉盒组件放在一张易处理且表面干净平整的纸上，以防止墨粉意外溢出或溅出。

为防止静电对设备造成损坏，请勿触摸图中所示的电极。

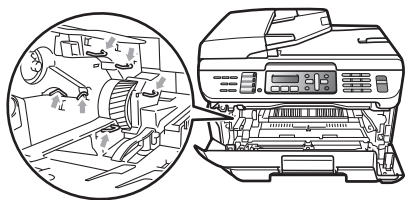

**3** 按下绿色锁定杆并从硒鼓单元中取出墨粉盒。

**警告**

请勿将墨粉盒放入火中。否则可能会引起爆炸，导致受伤。

**注意**

小心处理墨粉盒。如果墨粉溅到您的手上或衣服上，请立刻擦去并用冷水清洗。

为避免出现打印质量问题，请勿触摸图片中所示的零件。

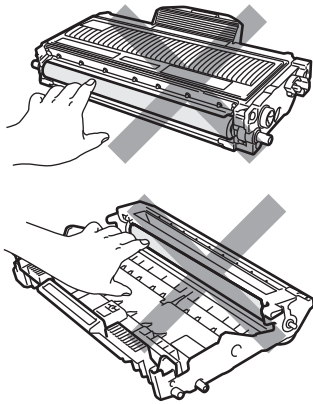

理光设备使用特殊规格的墨粉，建议使用理光公司的原装墨粉盒 (RICOH Print Cartridge SP 1200C) 以取得最佳打印效果。如果使用其它品牌的墨粉或墨粉盒，理光公司将不能保证实现最佳打印效果。因此，理光不建议在本设备上使用理光原装墨粉盒以外的产品或使用其他来源的墨粉来填充空墨粉盒。因使用与本设备不兼容或不适用的墨粉或墨粉盒而对本设备的硒鼓单元或其他零件造成的损坏，都不在保修范围之内。

墨粉盒装入设备前先将其包装拆开。如果墨粉盒的包装打开时间过久，墨粉的寿命将会缩短。

**注释**

请确认墨粉盒密封于塑料袋中以防墨粉从墨粉盒中溅出。

- 4 打开新墨粉盒的包装。双手握住墨粉盒并轻轻地晃动五、六次以使墨粉盒内部的墨粉分布均匀。

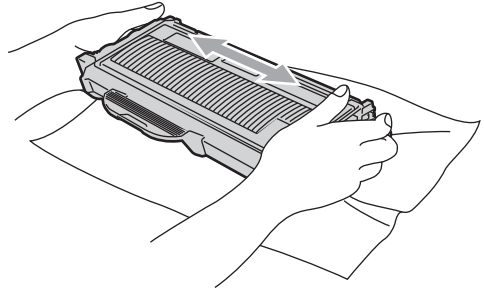

- 5 拆下保护盖。

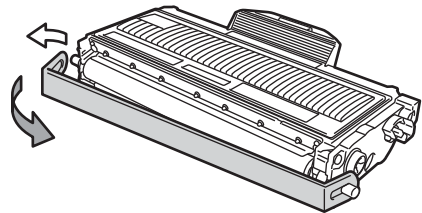

- 6 将新墨粉盒牢固地装入硒鼓单元中，直到卡入正确位置并发出声响。安装正确时，锁定杆会自动抬起。

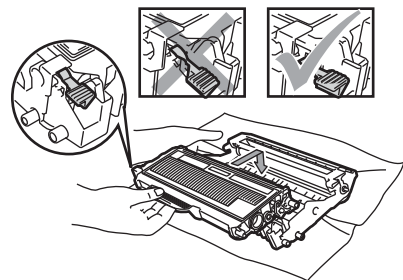
**注意**

确保正确装入墨粉盒，否则它可能偏离硒鼓单元。



- 7 左右轻轻滑动青色滑块几次，清洁硒鼓单元内部的主电晕丝。

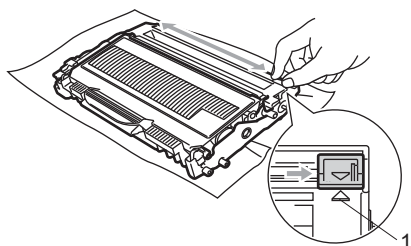

### 注意

确保青色滑块返回至初始位置(▲)(1)。否则，打印出的页面中会出现纵向条纹。

- 8 将硒鼓单元和墨粉盒组件装回设备。

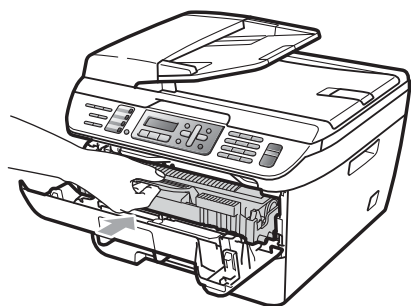

- 9 合上前盖。

### 注意

在液晶显示屏恢复为待机状态前，请勿关闭设备的电源开关或打开前盖。

## 更换硒鼓单元

设备是通过硒鼓单元来打印图像的。如果液晶显示屏显示硒鼓将用尽，则表示硒鼓单元寿命将尽，需要购买一个新的硒鼓。

即使液晶显示屏上显示硒鼓将用尽，打印仍可继续而无需更换硒鼓单元。但是，如果输出打印质量明显下降（甚至在显示硒鼓将用尽之前），则必须更换硒鼓单元。更换硒鼓单元时必须清洁设备。（请参阅第 107 页上的清洁激光器窗口。）

### 注意

取出硒鼓单元时，由于其内含墨粉，因此请小心操作。如果墨粉溅到您的手上或衣服上，请立刻擦去并用冷水清洗。

### 注释

硒鼓单元是耗材，必须定期更换。硒鼓的实际寿命取决于诸多因素，例如温度、湿度、纸张类型以及每次打印作业所用的墨粉量等等。硒鼓的预计寿命大约为打印 12,000 页<sup>1</sup>。硒鼓实际打印的页数可能会比预计的少。由于我们无法控制许多影响硒鼓实际寿命的因素，所以我们无法保证硒鼓能打印的最少页数。

<sup>1</sup> 此为大致硒鼓容量，可能由于使用类型不同而有所差异。



## 警告

### 烫热表面

刚使用过设备后，其内部的一些零件温度会非常高。为防止受伤，当您打开设备的前盖或后盖（后出纸托板）时，请勿触摸图中所示的阴影部分。

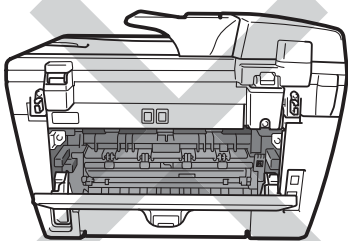
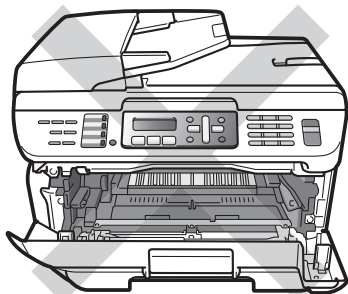

## 1 打开前盖。



## 2 慢慢取出硒鼓单元和墨粉盒组件。

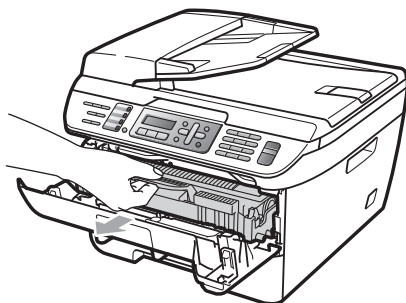

## 注意

我们建议您将硒鼓单元和墨粉盒组件放在一张易处理且表面干净平整的纸上，以防止墨粉意外溢出或溅出。

为防止静电对设备造成损坏，请勿触摸图中所示的电极。

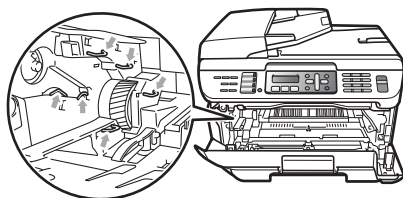

## 3 按下绿色锁定杆并从硒鼓单元中取出墨粉盒。

## 注意

为避免出现打印质量问题，请勿触摸图片中所示的零件。

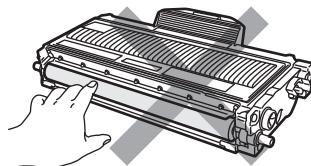

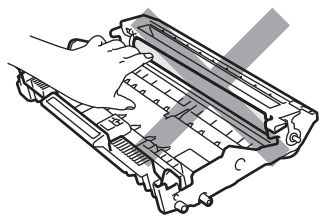

在将硒鼓单元装入设备之前，请勿拆开硒鼓单元的包装。若暴露在直射阳光或室内光线下可能会损坏硒鼓单元。

 **注释**

请确认硒鼓单元密封于塑料袋中以防止墨粉从硒鼓单元中溅出。

- 4 打开新的硒鼓单元包装。
- 5 将墨粉盒牢固地装入新的硒鼓单元中，直到卡入正确位置并发出声响。正确安装墨粉盒时，绿色锁定杆会自动抬起。

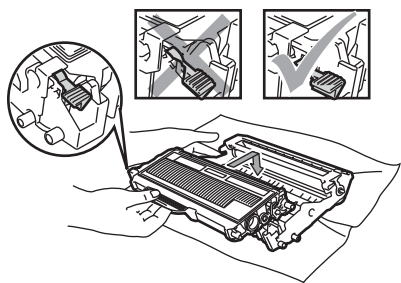

 **注意**

确保正确装入墨粉盒，否则它可能偏离硒鼓单元。

- 6 左右轻轻滑动青色滑块几次，以清洁硒鼓单元内的主电晕丝。

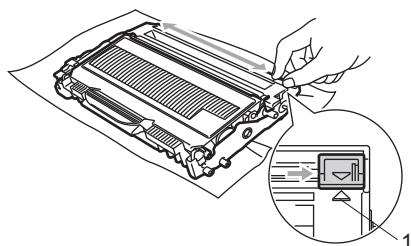

 **注意**

确保青色滑块返回至初始位置 (▲)(1)。否则，打印出的页面中会出现纵向条纹。

- 7 将新的硒鼓单元和墨粉盒组件装回设备。

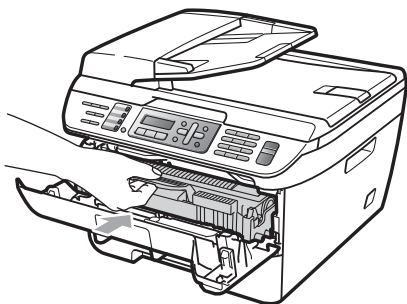

- 8 按清除 / 返回 (Clear/Back) 键。确认正在安装新的硒鼓，请按 1。
- 9 液晶显示屏显示接受时，合上前盖。

## 设备信息

### 检查序列号

可以通过液晶显示屏查看设备的序列号。

- 1 按功能 (Menu) 键，然后按数字键 5、1。
- 2 按停止 / 退出 (Stop/Exit) 键。

### 检查页码计数器

可以通过设备的页码计数器查看复印份数、打印页数、报告页数、列表页数或总计数。

- 1 按功能 (Menu) 键，然后按数字键 5、2。
- 2 按▲或▼键选择总计、传真 / 列表、复印或打印。  
可以看到设备相关的页码计数。
- 3 按停止 / 退出 (Stop/Exit) 键。

## 检查硒鼓寿命

可以通过液晶显示屏查看设备的硒鼓寿命。

- 1 按功能 (Menu) 键，然后按数字键 5、3。
- 2 按 OK 键。  
可以查看硒鼓的剩余寿命百分比。
- 3 按停止 / 退出 (Stop/Exit) 键。

## 包装和运输打印机

### 注意

包装前，必须断开打印机与电源的连接，并确保打印机已完全冷却 30 分钟以上。

装运打印机时，必须使用随机附带的包装及保护材料。如果未对设备进行正确包装，则由此导致的损坏不在保修范围之内。

- 1 关闭设备的电源。
- 2 从墙上电话插座中拔出设备的电源插头。
- 3 从设备上拔下所有电缆和交流电源线。
- 4 打开前盖。
- 5 取出硒鼓单元和墨粉盒组件。但是请勿将墨粉盒从硒鼓单元中取出。
- 6 将硒鼓单元和墨粉盒组件装入塑料袋并密封。
- 7 合上前盖。
- 8 用塑料袋裹住设备，将其与原包装材料一同装入原纸箱中。

- 9 如下所示，将硒鼓单元和墨粉盒组件、交流电源线以及印刷品装入原纸箱。

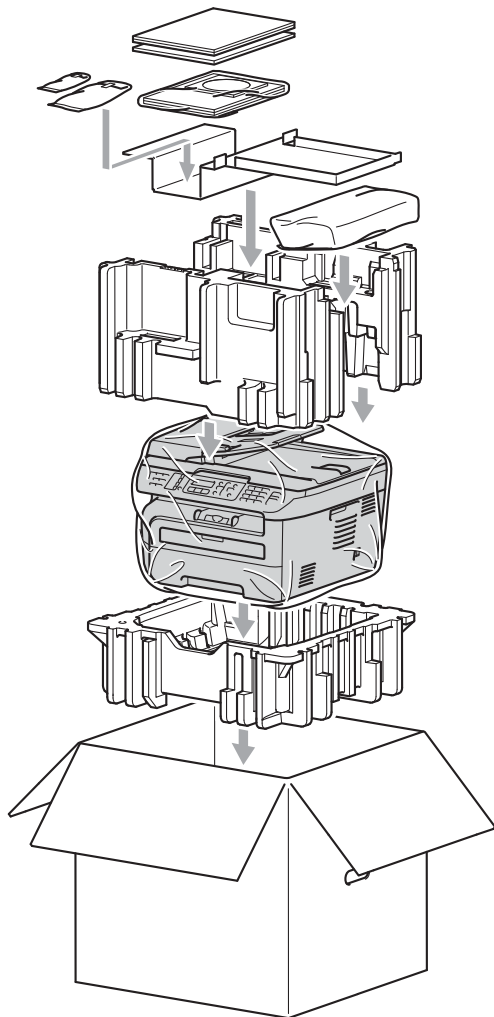

- 10 合上纸箱后用胶带密封。

## 屏幕编程

本设备使用方便。可以使用功能键通过液晶显示屏进行屏幕编程。

我们提供了逐步的屏幕提示，以帮助您更好地设定您的设备。只需按照屏幕上的提示进行操作，便能完成功能选项和程序设定选项的设置。

## 菜单表

可以使用第 123 页上的菜单表对设备进行设置。相关页面中列出了菜单选择及选项。

按功能 (Menu) 键，然后按按菜单数字键便可设定设备。







例如，要将蜂鸣器音量设置为低：

- 1 按功能 (Menu) 键，然后按数字键 1、4、2。
- 2 按 ▲ 或 ▼ 键选择低。
- 3 按 OK 键。

## 内存存储

菜单设置会被永久保存，即使发生断电也不会丢失。临时设定 (如对比度、国际模式) 则会丢失。SP 1200SF 可存储日期和时间长达 4 天。

## 功能键

	访问菜单。
	进入下一级菜单。 接受选项。
	重复按此键退出菜单。 返回上一级菜单。
	在当前级的菜单中滚动浏览。
	返回上一级菜单或进入下一级菜单。
	退出菜单。

## 如何进入菜单模式

- ① 按功能 (Menu) 键。
- ② 选择某一选项。
  - 按数字键 1 选择常规设置菜单。
  - 按数字键 2 选择传真菜单。
  - 按数字键 3 选择复印菜单。
  - 按数字键 4 选择打印机菜单。
  - 按数字键 5 选择设备信息菜单。
  - 按数字键 9 选择维修菜单。<sup>1</sup>
  - 按数字键 0 选择初始设置菜单。
- <sup>1</sup> 此菜单仅当液晶显示屏显示错误信息时出现。  
按 ▲ 或 ▼ 键滚动显示各级别菜单以选择所需选项。
- ③ 液晶显示屏上出现所需选项时，按 OK 键。  
液晶显示屏上会显示下一级菜单。
- ④ 按 ▲ 或 ▼ 键滚动到下一个菜单选项。
- ⑤ 按 OK 键。  
完成选项设定时，液晶显示屏上会显示接受。
- ⑥ 按停止 / 退出 ( Stop/Exit ) 键退出菜单模式。

# 菜单表

出厂设置以粗体显示并带有星号。

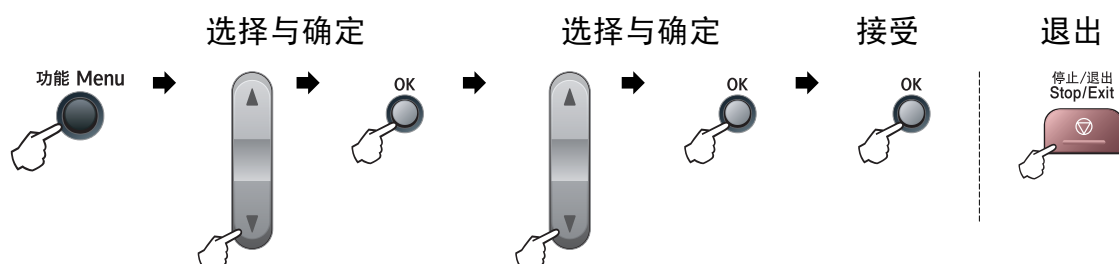

主菜单	子菜单	菜单选项	选项	说明	页码
1. 常规设置	1. 模式定时器	—	0 秒 30 秒 1 分钟 <b>2 分钟*</b> 5 分钟 关	设定设备恢复为传真模式的时间，还可设定使用安全功能锁时，设备由个人用户转变为公共用户的时间。	17
	2. 纸张类型	—	<b>普通纸*</b> 普通纸 (厚纸) 厚纸 较厚纸 透明胶片 再生纸	设定纸盒中的纸张类型。	17
	3. 纸张尺寸	—	<b>A4*</b> Letter Executive A5 A6 B5 B6	设定纸盒中的纸张尺寸。	17
 出厂设置以粗体显示并带有星号。					

主菜单	子菜单	菜单选项	选项	说明	页码
1. 常规设置 (续)	4. 音量	1. 振铃	关 低 中* 高	调节振铃音量。	18
		2. 蜂鸣器	关 低 中* 高	调节蜂鸣器的音量级别。	18
		3. 扬声器	关 低 中* 高	调节扬声器音量。	18
	5. 环保	1. 省墨功能	开 关*	增加墨粉盒的可打印页数。	18
		2. 休眠时间	(00-99) 05 分钟*	节电。	19
	6. 液晶屏对比度	—	▼ -□□□□■+ ▲ ▼ -□□□■□+ ▲ ▼ -□□■□□+ ▲* ▲ ▼ -□■□□□+ ▲ ▼ -■□□□□+ ▲	调整液晶显示屏的对比度。	19
 出厂设置以粗体显示并带有星号。					



主菜单	子菜单	菜单选项	选项	说明	页码
1. 常规设置 (续)	7. 安全模式	1. 安全模式 (仅适用于)	—	阻止未授权用户除接收传真以外的大部分操作。	21
		2. 设置锁定	—	防止未授权用户更改设备的当前设置。	23
2. 传真	1. 设置接收 (仅传真模式下可用)	1. 振铃次数	(00 - 10) <b>02*</b>	设定在仅传真或传真 / 电话模式下, 设备应答前的振铃次数。	36
		2. <b>F/T</b> 振铃时间	20 秒 <b>30 秒*</b> 40 秒 70 秒	设定传真 / 电话模式下的伪 / 双振铃时间。	36
		3. 传真检测	开* 关	无需按 <b>启用 (Start)</b> 键即可接收传真信息。	36
		4. 远程代码	开(*51, #51) 关*	使您可以通过分机或外接电话应答所有呼叫, 还可使用远程代码开启或关闭设备。可以设置个人代码。	44
 出厂设置以粗体显示并带有星号。					

主菜单	子菜单	菜单选项	选项	说明	页码
2. 传真 (续)	1. 设置接收 (续)	5. 自动缩小	开 * 关	缩小接收传真的尺寸。	37
		6. 内存接收	开 * 关	纸张用完时, 可以自动将所有接收传真存储到内存中。	38
		7. 打印浓度	▼ -□□□□■+ ▲ ▼ -□□□□■+ ▲ ▼ -□□■□□+ ▲* ▼ -□■□□□+ ▲ ▼ -■□□□□+ ▲	调节打印输出的深浅度。	37
		8. 轮询接收	标准 * 安全 定时器	设置设备以轮询其他传真设备。	57
		9. 传真接收标识	开 关 *	在已接收传真的顶端打印接收时间和日期。	37
	2. 设置发送 (仅传真模式下可用)	1. 对比度	自动 * 浅 深	调节传真页面颜色的深浅度。	30
		2. 传真分辨率	标准 * 精细 超精细 照片	设定传真的默认分辨率。	30
		3. 定时传真	—	以 24 小时格式设定延时传真的发送时间。	32
		4. 批量发送	开 关 *	将同一时间发送至同一传真号码的延时传真集中一次发送。	32
	 出厂设置以粗体显示并带有星号。				

主菜单	子菜单	菜单选项	选项	说明	页码
2. 传真 (续)	2. 设置发送 (续)	5. 实时发送	下一份传真： 开 下一份传真： 关 开 关*	无需内存即可发送传真。	31
		6. 轮询发送	标准* 安全	设置设备，以允许其他传真设备检索本设备上的原稿。	59
		7. 设置传真封页	下一份传真： 开 下一份传真： 关 开 关* 打印样张	自动发送已编辑的封页。	28
		8. 封页信息	—	设定传真封页上的注释信息。	28
		9. 国际模式	开 关*	国际传真出现发送问题时，请开启此模式。	32
	3. 设置速拨号	1. 单键拨号	—	可存储多达 8 个单键拨号号码，仅按单键（然后按 <b>启用 (Start)</b> 键）即可拨号。	46
		2. 速拨号	—	可存储多达 200 个速拨号，仅按数字键（然后按 <b>启用 (Start)</b> 键）即可拨号。	47
		3. 设置组拨号	—	可设置多达 8 组多址发送号码。	48



出厂设置以粗体显示并带有星号。

主菜单	子菜单	菜单选项	选项	说明	页码
2. 传真 (续)	4. 报告设置	1. 传输报告	开 开 + 图像 关* 关 + 图像	设置传输验证报告的初始设置。	61
		2. 日志周期	关 每 50 份传真* 每 6 小时 每 12 小时 每 24 小时 每 2 天 每 7 天	设置自动打印传真日志的时间间隔。	61
	5. 远程传真选项	1. 转发 / 存储  (备份打印)	关* 传真转发 传真存储 PC Fax 接收	设置设备, 以进行转发传真信息、存储已接收传真至内存 (便于您远离设备时检索传真) 或发送传真至 PC 等操作。  选择传真转发或 PC Fax 接收模式时, 可以启用备份打印 (安全功能)。	51
		2. 远程访问	---*	设置个人远程检索代码。	54
		3. 打印内存中的文档	—	打印内存中已存储的接收传真。	38
	 出厂设置以粗体显示并带有星号。				

主菜单	子菜单	菜单选项	选项	说明	页码	
2. 传真 (续)	6. 拨号限制	1. 拨号盘	关 * 输入号码两次 开	使用拨号盘时， 设置设备以限制 拨号。	24	
		2. 单键拨号	关 * 输入号码两次 开	设置设备，以限 制单键拨号。	24	
		3. 速拨号	关 * 输入号码两次 开	设置设备，以限 制拨叫速拨号。	24	
	7. 残留任务	—	—	查看内存中的作 业并取消预定作 业。	32	
	0. 其它	1. 兼容性	高 正常 * 基本 (对于 VoIP)	调整传输问题的 均衡性。  VoIP 服务提供方 提供多种标准的 传真支持。如果 出现规律性传真 发送错误，请选 择基本 (对于 VoIP)。	95	
		2. 传真模式	简易模式 * 高级模式	手动发送 / 接收传 真时，可选择传 输程序。	19	
		3. 来电制式类 型	<b>FSK 方式 *</b> DTMF 方式	来电显示无法正 常显示时，可以 切换模式。	39	
		4. 来电显示	显示 # 打印报告	查看或打印内存 中存储的最后 30 个来电显示信息 列表。	39	
	 出厂设置以粗体显示并带有星号。					

主菜单	子菜单	菜单选项	选项	说明	页码
3. 复印	1. 质量	—	自动 * 文本 照片	选择符合原稿类型的复印分辨率。	68
	2. 对比度	—	▼ -□□□□■+ ▲ ▼ -□□□■□+ ▲ ▼ -□□■□□+ ▲* ▲ ▼ -□■□□□+ ▲ ▼ -■□□□□+ ▲	调整复印件的对比度。	69
4. 打印机	1. 仿真语言	—	自动 * HP LaserJet BR-Script 3	选择仿真模式。	请参阅随机光盘上的软件使用说明书。
	2. 打印选项	1. 内置字体	—	打印设备的内部字体列表。	
		2. 配置	—	打印设备的打印机设置列表。	
		3. 打印测试页	—	打印测试页。	
3. 重置打印机	1. 重置 2. 退出	—	将打印机设置恢复为出厂默认设置。		
 出厂设置以粗体显示并带有星号。					

主菜单	子菜单	菜单选项	选项	说明	页码
5. 设备信息	1. 序列号	—	—	可用于检查设备的序列号。	119
	2. 页码计数器	—	总计 传真 / 列表 复印 打印	可用于检查设备预期寿命内已打印的全部页数。	119
	3. 硒鼓寿命	—	—	可用于检查硒鼓剩余寿命的百分比。	119
0. 初始设置	1. 接收模式	—	仅传真 * 传真 / 电话 外接应答设备 手动	根据需求选择最佳接收模式。	34
	2. 日期&时间	—	—	为液晶显示屏和待发传真的页面顶端添加日期和时间。	请参阅快速安装指南。
	3. 本机标识	—	传真： 电话： 名称：	在每页传真上显示您的姓名和传真号。	
	4. 音频 / 脉冲	—	音频 * 脉冲	选择拨号模式。	
	5. 拨号音	—	检测 不检测 *	可以缩短拨号音检测暂停时间。	95
	6. 拨号前缀	—	—	设置前缀号码，每次拨号时可自动添加到传真号码前。	20
	0. 语言	—	英语 中文 *	用于更改液晶显示屏的语言。	请参阅快速安装指南。
 出厂设置以粗体显示并带有星号。					

## 输入文本

设置本机标志 ID 等特定菜单选项时，需要输入文本字符。拨号盘按键的键面上印有字母。**0**、**#** 和 **\*** 等按键主要用于输入特殊字符，因此键面上没有字母。

按拨号盘上的相应按键数次即可获取以下字符：

按键	一次	二次	三次	四次	五次	六次	七次	八次	九次
<b>2</b>	a	b	c	A	B	C	2	a	b
<b>3</b>	d	e	f	D	E	F	3	d	e
<b>4</b>	g	h	i	G	H	I	4	g	h
<b>5</b>	j	k	l	J	K	L	5	j	k
<b>6</b>	m	n	o	M	N	O	6	m	n
<b>7</b>	p	q	r	s	P	Q	R	S	7
<b>8</b>	t	u	v	T	U	V	8	t	u
<b>9</b>	w	x	y	z	W	X	Y	Z	9

### 插入空格

若要在传真号码中插入空格，请在两个数字间按 **▶** 一次。若要在名称中插入空格，请在两个字符间按 **▶** 两次。

### 更正

如果输入错误字母并需要更正，请按 **◀** 键将光标移至错误字符处，然后按 **清除 / 返回 (Clear/Back)** 键。

### 重复字母

若要连续输入同一按键上的同一字符，请按 **▶** 键移动光标并随后再次按键。

### 特殊字符和符号

按 **\***、**#** 或 **0** 键，然后按 **◀** 或 **▶** 键将光标移至所需符号或字符。按 **OK** 键选中该字符。根据菜单选项，将出现以下符号和字符。

按 <b>*</b> 键	获取	(空格)!"# \$ % & ' ( ) * + , - . / €
按 <b>#</b> 键	获取	; < = > ? @ [ ] ^ _ \ ~ `   { }
按 <b>0</b>	获取	Ä Ë Ö Ü À Ç È É 0



## 常规

打印机类型	激光
打印方式	半导体激光扫描, 电子照相术
内存容量	32 MB
液晶显示屏	10 个汉字 (20 个字符) × 2 行
电源	220 - 240V 50/60Hz
耗电量	峰值: 1056 W 复印时: 平均 320 W <sup>1</sup> 休眠时: 平均 10 W 待机时: 平均 75 W

<sup>1</sup> 单张复印时

## 尺寸

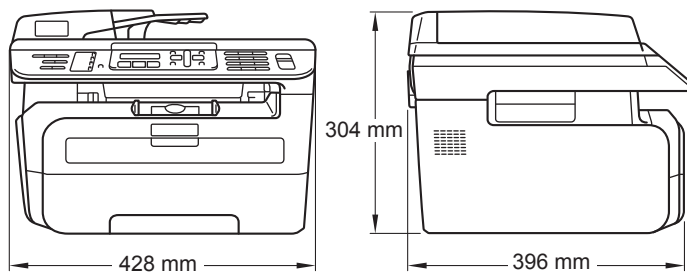

## 重量

不含硒鼓单元 / 墨粉盒: 10 kg

**噪音等级**

声音功率

运行时 ( 复印 ): LWAd = 6.2 Bell

待机时: LWAd = 4.4 Bell

声压

运行时 ( 复印 ): LpAm = 53 dBA

待机时: LpAm = 32 dBA

**温度**

运行时: 10 ~ 32.5°C

存储时: 5 ~ 35°C

**湿度**

运行时: 20 ~ 80% ( 无凝露 )

存储时: 10 ~ 90% ( 无凝露 )

**ADF ( 自动进稿器 )**

80 克 / 平方米

推荐最佳使用环境:

温度: 20 ~ 30°C

湿度: 50% - 70%

纸张: 蓝旗舰 APP 纸张 70 克 / 平方米

金旗舰 APP 纸张 80 克 / 平方米

Advanced Agro Double A 纸张 80 克 / 平方米

**纸盒**

250 张 (80 克 / 平方米 )

## 打印介质

### 纸张输入

#### 纸盒

- 纸张类型：普通纸、透明胶片<sup>1</sup>或再生纸
- 纸张尺寸：Letter、A4、B5、A5、B6、A6 和 Executive
- 纸张重量：60 ~ 105 克 / 平方米
- 纸盒最大容量：最多 250 张 80 克 / 平方米的普通纸

#### 手动进纸槽

- 纸张类型：普通纸、再生纸、透明胶片、铜版纸、信封或标签
- 纸张尺寸：宽度：76.2 ~ 220 毫米  
长度：116 ~ 406.4 毫米
- 纸张重量：60 ~ 163 克 / 平方米
- 手动进纸槽最大容量：每次一张

<sup>1</sup> 使用透明胶片和标签时，建议从设备打印输出后立即将打印件从出纸托板中取出，以免弄脏。

### 纸张输出

最多 100 张 (正面向下打印输出到出纸托板)

## 传真

兼容性	ITU-T Group 3
编码系统	MH/MR/MMR/JBIG
调制解调器速度	自动降速: 33,600 bps
原稿尺寸	自动进稿器宽度: 148 ~ 215.9 毫米
	自动进稿器长度: 148 ~ 355.6 毫米
	平板扫描器宽度: 最大 215.9 毫米
	平板扫描器长度: 最大 297 毫米
扫描宽度	最大 208 毫米
打印宽度	最大 208 毫米
灰度级别	256 级
轮询类型	标准、安全、定时、连续
轮询发送类型	标准、安全
对比度调节	自动 / 浅 / 深 (手动设置)
分辨率	横向: 8 点 / 毫米
	纵向
	■ 标准: 3.85 行 / 毫米
	■ 精细: 7.7 行 / 毫米
	■ 照片: 7.7 行 / 毫米
	■ 超精细: 15.4 行 / 毫米
单键拨号	8 (4 × 2)
速拨号	200 个
组拨号	最多 8 组
多址发送	258 个
自动重拨	以 5 分钟为间隔, 重拨 3 次
振铃次数	0, 1, 2, 3, 4, 5, 6, 7, 8, 9 或 10 次
通信来源	公共开关电话网络
内存传输	最多 600 <sup>1</sup> /500 <sup>2</sup> 页
缺纸接收	最多 600 <sup>1</sup> /500 <sup>2</sup> 页

- 1 ‘页数’参考‘标准表 1’(标准商务信纸,标准分辨率,MMR 代码)。技术规格及印刷品规格如有更改,恕不另行通知。
- 2 ‘页数’参考‘ITU-T 测试表 #1’(标准商务信纸,标准分辨率,MMR 代码)。技术规格及印刷品规格如有更改,恕不另行通知。

## 复印

彩色 / 黑白	黑白
原稿尺寸	自动进稿器宽度: 148 ~ 215.9 毫米 自动进稿器长度: 148 ~ 355.6 毫米 平板扫描器宽度: 最大 215.9 毫米 平板扫描器长度: 最大 297 毫米 复印宽度: 最大 210 毫米
多份	最多可堆叠 99 页
放大 / 缩小	25%~ 400% (以 1% 为单位增加或减少)
分辨率	最高 600 × 600 dpi
首次复印时间	少于 15 秒 <sup>1</sup> (在准备就绪状态时计算)

<sup>1</sup> 首次复印时间可能由于平板扫描器指示灯的预热时间不同而有所差异。

## 扫描

彩色 / 黑白	是 / 是
TWAIN 兼容	是 (Windows® 2000 专业版 /XP /XP 专业版 x64 版本 /Windows Vista® /Windows® 7)
WIA 兼容	是 (Windows® XP/Windows Vista® /Windows® 7)
色彩深度	24 位色
分辨率	最高 19200 × 19200 dpi ( 插值 ) <sup>1</sup> 最高 600 × 2400 dpi ( 光学 ) <sup>1</sup> ( 从平板扫描器扫描计算 ) 最高 600 × 600 dpi ( 光学 ) <sup>1</sup> ( 从自动进稿器扫描计算 )
原稿尺寸	自动进稿器宽度: 148.0 ~ 215.9 毫米 自动进稿器长度: 148.0 ~ 355.6 毫米 平板扫描器宽度: 最大 215.9 毫米 平板扫描器长度: 最大 297 毫米
扫描宽度	最大 210 毫米
灰度级别	256 级

<sup>1</sup> 通过 Windows® XP/7/Windows Vista® 中的 WIA 驱动程序扫描时，最大分辨率为 1200 × 1200 dpi ( 可以使用理光扫描实用程序选择高达 19200×19200 dpi 的分辨率 )

## 打印

<b>仿真</b>	PCL6、BR-Script3 (PostScript®3)
<b>打印机驱动程序</b>	适用于 Windows® 2000 专业版 / XP/XP 专业版 x64 版本 /Windows Vista®/ Windows Server® 2003 (仅通过网络打印) 的 Host-Based 驱动程序 适用于 Windows® 2000 专业版的 BR-Script3 (PPD 文件)
<b>分辨率</b>	HQ1200 (2400 × 600 dpi), 600, 300 dpi
<b>打印速度</b>	最快 22 页 / 分钟 (A4 尺寸) <sup>1</sup>
<b>首次打印时间</b>	少于 10 秒。(在准备就绪状态并使用标准纸盒时计算)

<sup>1</sup> 打印速度可能因打印文档类型的不同而有所变化。



## 接口

**USB** 使用长度不超过 2.0 米的 USB 2.0 接口电缆。<sup>1 2</sup>

- <sup>1</sup> 本设备具备全速 USB 2.0 接口。设备还可连接至具备 USB 1.1 接口的计算机。
- <sup>2</sup> 不支持第三方 USB 端口。

## 计算机要求

最低系统要求和支持的计算机软件功能										
计算机平台和操作系统版本		支持的计算机软件功能	计算机接口	处理器最低速度	最小 RAM	推荐 RAM	安装硬盘空间			
							驱动程序	应用程序		
Windows® 操作系统 <sup>1</sup>	Windows® 2000 专业版	打印、 PC Fax、 扫描	USB	Intel® Pentium II® 或同等处理器	64 MB	256 MB	150 MB	310 MB		
	Windows® XP 家庭版® <sup>2</sup>				128 MB					
	Windows® XP 专业版® <sup>2</sup>			支持 64 位 (Intel® 64 或 AMD64) 的 CPU	256 MB	512 MB				
	Windows® XP 专业版 x64 版本 <sup>2</sup>				512 MB	1 GB			500 MB	500 MB
	Windows Vista® <sup>2</sup>			支持 Intel® Pentium® 4 或 64-位同等 (Intel® 64 或 AMD64) 的 CPU	1 GB (32-bit)	1 GB (32-bit)			650 MB	530 MB
	Windows® 7 <sup>2</sup>				2 GB (64-bit)	2 GB (64-bit)				

<sup>1</sup> Microsoft® Internet Explorer 5.5 更高版本

<sup>2</sup> 对于 WIA，分辨率为 1200 x 1200 dpi。可以使用理光实用程序增强分辨率至 19200 x 19200 dpi。

<sup>3</sup> 不支持第三方 USB 端口。

## 耗材

墨粉盒寿命	打印机的原装墨粉盒	约 1,000 张 (A4) <sup>1</sup>
	<b>RICOH Print Cartridge SP 1200C:</b>	约 2,600 张 (A4) <sup>1</sup>
硒鼓单元	<b>RICOH Drum Unit SP 1200:</b>	约 12,000 张 (A4) <sup>2</sup>

<sup>1</sup> 墨粉盒大致容量符合 ISO/IEC 19752 标准。

<sup>2</sup> 此为大致硒鼓容量，可能由于使用类型不同而有所差异。

### 注释

- 理光公司不建议使用理光原装耗材以外的耗材。
- 使用非理光原装耗材而导致的任何损坏不在保修范围之内。

该综合列表列出了在 Ricoh 各手册中出现的功能及术语。设备可用功能随所购买型号的不同而有所差异。

### ADF (自动进稿器)

可将原稿放入自动进稿器，每次自动扫描一页原稿。

### 自动缩小

缩小接收传真的尺寸。

### 自动传真传输

无需拿起外接电话的听筒或按**免提拨号 (Hook)** 键即可发送传真。

### 自动重拨

启用此项功能时，如果传真呼叫因线路忙而未接通，设备将在 5 分钟后自动重拨最后拨叫的传真号码。

### 备份打印

设备会为接收并存储到内存中的传真打印复印件，以防断电时信息丢失。

### 批量传输

此项功能旨在节省成本，所有发送给同一传真号码的延时传真将会一次性地同时发送出去。

### 蜂鸣器音量

按键或发生错误时蜂鸣器的音量设置。

### 多址发送

用于将同一传真信息同时发送至多个接收方。

### 取消作业

取消打印作业并从设备内存中清除。

### CNG 音频

传真设备在自动传输过程中发出的特殊音频 (提示音)，提示接收方设备当前有呼叫。

### 编码方法

对原稿中所含信息进行编码的方法。所有传真设备必须使用改进型哈夫曼 (MH) 的最低标准。如果接收设备具备相同的功能，本设备还可使用二维压缩编码 (MR)、改进型二维压缩编码 (MMR) 和 JBIG 等更先进的压缩方式。

### 通信错误

传真发送或接收过程中出现的错误，通常由线路噪音或静电所导致。

### 兼容性组

一个传真设备与其它传真设备通信的能力。兼容性是由 ITU-T 小组确定的。

### 对比度

用作深色或浅色原稿的补偿设置，可以使深色原稿的传真或复印件较浅而使浅色原稿的传真或复印件较深。

### 延时传真

在当日指定的稍晚时间发送传真。

### 双向访问

可在扫描要发送的传真信息或预定作业到内存中的同时发送传真或接收或打印接收到的传真信息。

## ECM (自动纠错模式)

检测传真传输过程中的错误，并重新发送出现错误的传真页面。

## 分机

连接至墙上电话插座的电话，其号码与传真号码相同。

## 外接电话

连接至设备的 TAD (电话应答设备)。

## F/T 振铃时间

设备发出伪 / 双振铃 (接收模式设置为传真 / 电话) 提示您接听已应答的语音电话的时间长度。

## 传真检测

如果您应答传真呼叫而使传真中断，设备可以自动响应 CNG 音频。

## 传真转发

将已接收至内存中的传真发送至其他预设传真号码。

## 传真日志

最后 200 个收发传真的信息列表。TX 指发送。RX 指接收。

## 传真存储

可将传真存储到内存中。

## 传真音频

发送方和接收方的传真设备通信时发出的信号。

## 传真 / 电话

可以接收传真和电话呼叫。使用电话应答设备 (TAD) 时，请勿使用此模式。

## 精细分辨率

分辨率为 203 × 196 dpi。用于打印小字和图像。

## 灰度级别

复印和传真图片时的有效灰度色调。

## 组拨号

单键拨号和速拨号的组合，存储在单拨号键上或速拨号位置，用于多址发送。

## 帮助菜单

完整菜单表的打印件，不便查看使用说明书时，可参阅此菜单进行设备设置。

## 日志周期

自动打印传真日志报告的预设时间周期。您可以随时打印传真日志报告，此周期并不受其影响。

## LCD (液晶显示屏)

设备上的显示屏，当对设备进行操作时在屏幕上显示交互式信息，并在设备处于闲置状态时显示日期和时间。

## 手动传真

拿起外接电话的听筒或按**免提拨号 (Hook)** 键听到接收传真设备应答后，再按**启用 (Start)** 键开始传输。

## 菜单模式

用以更改设备中设置的程序模式。

## OCR (光学字符识别)

捆绑式 Presto!® PageManager® 软件应用程序，用于将文本图像转化为可编辑的文本。

## 单键拨号

设备的操作面板上的按键，可以存储号码并用于简易拨号。同时按**转换 (Shift)** 键和单拨号键即可在各键中存储第二个号码。

### 缺纸接收

设备缺纸时，可将传直接收到设备内存中。

### 国际模式

临时更改传真音频，以适应国际电话线路上的噪音和静电。

### 暂停

用拨号盘拨号或存储单键拨号和速拨号时，可以在拨号序列之间保留 3.5 秒的间隔。按**重拨 / 暂停**

**(Redial/Pause)** 键相应次数即可设置所需暂停时间。

### 轮询

一台传真设备呼叫另一台传真设备以检索传真的过程。

### 脉冲

电话线路上的的一种循环拨号方式。

### 实时传输

内存已满时，可以实时发送传真。

### 残留任务

可以查看内存中等待的传真作业，还可单独取消作业。

### 远程登陆密码

个人四位数密码(---\*)，用于远程呼叫及登陆设备。

### 远程激活代码

通过分机或外接电话应答传真呼叫时，需按此代码(\*51)。

### 远程检索登陆

通过音频电话即可远程登陆设备。

### 分辨率

每英寸纵向和横向的行数。

### 振铃次数

仅传真和传真 / 电话模式下，设备应答前的振铃次数。

### 振铃音量

设备振铃的音量设置。

### 扫描

将原稿的电子图像传送到计算机的过程。

### 搜索

一份存储速拨号码和组拨号码的电子列表，以数字或字母顺序排列。

### 速拨号

预设号码，用于简易拨号。若要开始拨号，必须首先按**检索 / 速拨 (Search/Speed Dial)** 键，然后输入三位数速拨号位置并按**启用 (Start)** 键。

### 本机标志 ID

预先存储的信息，用于显示在传真页面顶端。包括发送方的名称和传真号码。

### TAD (电话应答设备)

可在设备上连接外接电话应答设备。

### 电话索引列表

单键拨号和速拨号内存中存储的名称或号码清单，以数字顺序排列。

### 临时设定

在不更改默认设置的条件下，可对各项复印作业进行设置。

### 音频

音频电话的电话线路上使用的一种拨号方式。

## **传输**

通过电话线路，将传真由您的设备发送至接收传真设备的过程。

## **用户设置列表**

显示设备当前设置的打印报告。

## **传输报告 ( 传输验证报告 )**

传输清单，显示传输日期、时间和序号。

- A**
- ADF (自动进稿器)
- 传真 ..... 26
  - 使用 ..... 15
- 安全说明 ..... 80
- 安全性
- 设置锁定 ..... 23
  - 限制拨号 ..... 24
- B**
- 帮助 ..... 62
- 帮助菜单 ..... 62
  - 菜单表 ..... 121, 123
  - 使用功能键 ..... 121
  - 液晶显示屏信息 ..... 121
- 报告 ..... 61, 62
- 传真日志 ..... 61
  - 用户设置 ..... 62
  - 帮助菜单 ..... 62
  - 传输验证 ..... 61
  - 传真日志 ..... 62
  - 日志周期 ..... 61
  - 电话索引列表 ..... 62
  - 如何打印 ..... 62
- 包装和运输打印机 ..... 120
- 标签 ..... 12
- 拨号
- 拨号前缀 ..... 20
  - 单键拨号 ..... 45
  - 使用检索 (Search) 键 ..... 45
  - 手动 ..... 45
  - 速拨号 ..... 45
  - 限制拨号 ..... 24
  - 暂停 ..... 46
  - 自动重拨传真 ..... 46
  - 组拨号 (多址发送) ..... 27
- C**
- 菜单表 ..... 121, 123
- 使用菜单键 ..... 121
- 操作面板概述 ..... 4
- 设备编程 ..... 121
- 重拨 / 暂停 (Redial/Pause) 键 ..... 46
- 传真 / 电话模式
- F/T 振铃时间 (双振铃) ..... 36
  - 传真接收代码 ..... 44, 42
  - 电话应答代码 ..... 42, 44
  - 分机应答 ..... 42, 44
  - 接收传真 ..... 43
  - 简易接收 ..... 36
  - 振铃次数 ..... 36
- 传真存储 ..... 51
- 从内存打印 ..... 38
  - 关闭 ..... 53
  - 开启 ..... 51
- 传真代码
- 传真接收代码 ..... 42, 44
  - 电话应答代码 ..... 42, 44
  - 更改 ..... 44, 54
  - 远程登陆密码 ..... 54
- 传真转发
- 编辑号码 ..... 51
  - 远程更改 ..... 55, 56
- D**
- 单键拨号
- 更改 ..... 48
  - 设置 ..... 46
  - 使用 ..... 45
- 打印
- 报告 ..... 62
  - 分辨率 ..... 140
  - 规格 ..... 140
  - 卡纸 ..... 101
  - 内存中的传真 ..... 38
  - 驱动程序 ..... 140
  - 问题 ..... 84, 87
  - 质量 ..... 89
- 打印 (Print)
- 键 ..... 5
  - 取消作业 (Job Cancel) 键 ..... 5
- 电话线路
- 多线 (PBX) ..... 42
  - 干扰 ..... 95
  - 连接 ..... 41
  - 问题 ..... 85



独立传真	
发送	17, 26
从内存 (双向访问)	31
从内存中取消	32
从平板扫描器	26
从自动进稿器	26
电话线路干扰	95
对比度	30
多址发送	27
分辨率	30
国际	32
轮询发送	59
实时传输	31
手动	33
延时传真	32
延时批量	32
接收	
连续轮询	58
传真接收标识	37
传真转发	56
从远端检索	55, 56
电话线路干扰	95
简易接收	36
轮询接收	57
设置振铃次数	36
缩小以匹配纸张	37
通过分机	42, 44
多线连接	42
多址发送	27
取消	28
设置组拨号	48
多址发送组	48
<b>F</b>	
放大 / 缩小 (Enlarge/Reduce) 键	65
分辨率	
传真 (标准、精细、超精细、照片)	30, 136
打印	140
复印	138
扫描	139
下一份传真设置	30
分辨率 (Resolution) 键	30, 5
封页	28
打印格式	29
仅限下一份传真	29
所有传真	29
自定义注释	29

复印	
N 合 1 (页面布局)	69
单页	64
对比度	64, 69
多页	64
键	65
进入复印模式	64
临时设定	65
内存已满	70
排序 (仅适用于自动进稿器)	68
使用平板扫描器	69
使用自动进稿器	68
质量	68
复印 (Copy)	
放大 / 缩小 (Enlarge/Reduce) 键	65
键	5

## G

更换	
墨粉盒	113
硒鼓单元	116
更换墨粉盒	113
故障排除	84
液晶显示屏上的错误信息	96
卡纸	101
如果出现问题	
打印	84, 87
打印质量	89
电话线路	95
复印质量	86
来电	86
软件	88
扫描	88
纸张处理	88
液晶显示屏上的维护信息	96
原稿卡纸	100

## H

耗材	113
灰度级别	145

## J

检索 / 速拨 (Search/Speed Dial) 键	45
进入模式	
复印	64
均衡	95

## K

卡纸	
原稿 .....	100
纸张 .....	101

## L

连接	
外接电话 .....	43
外接应答设备 .....	41
连接外接电话 .....	43
临时复印设置 .....	65
轮询	
连续轮询 .....	58
轮询发送 .....	59
轮询接收 .....	57

## M

免提拨号 (Hook) 键 .....	43
免提拨号 (Hook key) .....	43
免提拨号 (Hook) 键 .....	5

## N

N 合 1 ( 页面布局 ) .....	69
内存	
存储 .....	121
内存已满信息 .....	33, 70, 98

## P

排序 .....	68
平板扫描器	
传真 .....	26
使用 .....	16
屏幕编程 .....	121

## Q

清洁	
电晕丝 .....	109
激光器窗口 .....	107
平板扫描器 .....	106
硒鼓单元 .....	111

## 取消

打印作业 .....	5
等待重拨的作业 .....	32
进行中的多址发送 .....	28
内存中的传真作业 .....	32
远程传真选项 .....	53
取消作业 (Job Cancel) 键 .....	5

## R

日常维护 .....	105
更换	
墨粉盒 .....	113
硒鼓单元 .....	116
检查硒鼓单元的剩余寿命 .....	119

## S

### 设备信息

检查硒鼓单元的剩余寿命 .....	119
页码计数 .....	119
省墨模式 .....	18
设置振铃次数 .....	36
使用分机 .....	42, 44

### 手动

拨号 .....	45
传输 .....	33
接收 .....	35
双向访问 .....	31

### 输入模式

传真 .....	26
扫描 .....	5

### 速拨

检索 .....	45
速拨号 .....	46

#### 单键拨号

更改 .....	48
设置 .....	46
使用 .....	45
自定义扫描属性 .....	46
多址发送 .....	27
使用组拨号 .....	27
更改 .....	48
设置 .....	47
使用 .....	45

速拨号	
更改 .....	48
使用 .....	45
设置 .....	47
自定义扫描属性 .....	47
组拨号	
更改 .....	48
设置多址发送组 .....	48
缩小	
拨入的传真信息 .....	37
份数 .....	65

## T

透明胶片 .....	7
------------	---

## W

外接 TAD (电话应答设备) .....	35
外接应答设备	
连接 .....	41
录制 OGM .....	41
无电源 .....	121
无绳电话 .....	43

## X

硒鼓单元	
更换 .....	116
检查 (剩余寿命) .....	119
清洁 .....	109, 111
标签 .....	15
信封 .....	6, 12, 13
装入方法 .....	8
休眠时间 .....	19

## Y

延时批量传输 .....	32
液晶显示屏 .....	5, 121
帮助菜单 .....	62
对比度 .....	19
液晶显示屏上的错误信息	
Init Unable XX .....	97
Print Unable XX .....	98
Scan Unable XX .....	98
内存已满 .....	98
通信错误 .....	96
未注册 .....	45
纸盒无纸 .....	97

页面布局 (N 合 1) .....	69
应答设备 (TAD)	
连接 .....	41
音量设置	
蜂鸣器 .....	18
听筒 .....	18
振铃 .....	18
远程检索 .....	54
访问码 .....	54
获取传真 .....	55
命令 .....	56
原稿	
卡纸 .....	100
装入方法 .....	15, 16
运输打印机 .....	120

## Z

质量	
打印 .....	89
复印 .....	68
纸张 .....	11, 135
尺寸 .....	11
卡纸 .....	101
类型 .....	11, 17
推荐 .....	11
原稿尺寸 .....	138, 139
纸盒容量 .....	12
纸张尺寸 .....	136
装入方法 .....	6
自动	
重拨传真 .....	46
传真接收 .....	35
传真检测 .....	36
简易接收 .....	36

## 产品中有毒有害物质或元素的名称及含量

型号	有毒有害物质或元素					
	铅 (Pb)	汞 (Hg)	镉 (Cd)	六价铬 (Cr(VI))	多溴联苯 (PBB)	多溴二苯醚 (PBDE)
SP 1200SF						
部件名称						
框架 L/驱动单元	×	○	○	○	○	○
框架 R 单元	○	○	○	○	○	○
进纸器	○	○	○	○	○	○
框架	×	○	○	○	○	○
激光单元	×	○	○	○	○	○
纸盒	×	○	○	○	○	○
定影单元 230V	×	○	○	○	○	○
盖板	○	○	○	○	○	○
标签	○	○	○	○	○	○
硒鼓/墨粉单元	×	○	○	○	○	○
原稿扫描器	×	○	○	○	○	○
自动进稿器	×	○	○	○	○	○
面板	×	○	○	○	○	○
主电路板	×	○	○	○	○	○
通讯单元	×	○	○	○	○	○
低压电源电路板	×	○	○	○	○	○
高压电源电路板	×	○	○	○	○	○
选配件	○	○	○	○	○	○
印刷品	○	○	○	○	○	○
包装材料	○	○	○	○	○	○
备注： ○：表示该有毒有害物质在该部件所有均质材料中的含量均在SJ/T11363-2006标准规定的限量要求以下。 ×：表示该有毒有害物质至少在该部件的某一均质材料中的含量超出SJ/T11363-2006标准规定的限量要求。 （由于技术或经济的原因暂时无法实现替代或减量化）						

销售商	理光（中国）投资有限公司
地址	上海市淮海中路 2-8 号 兰生大厦 20 楼
邮编	200021
电话	(021) 5238-0222
传真	(021) 5238-2070

**本机器仅适用于在中国大陆地区市场销售和使用。**