

# 数码摄像机 使用说明书

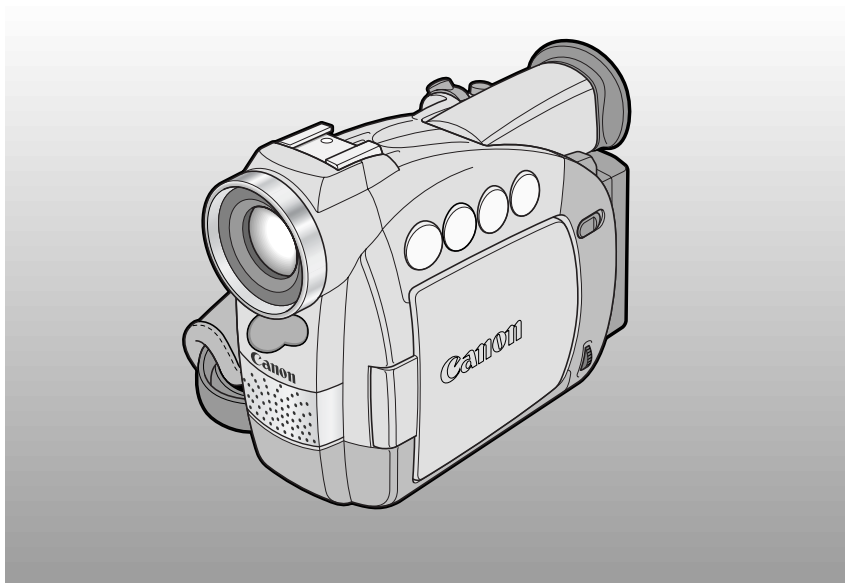

# Canon

Mini DV Digital  
Video Cassette

## MV500/MV500i

本说明书解释MV500及MV500i摄像机的使用方法。两者最大的不同在于MV500i具备DV录像及模拟输入录像功能。请注意：本说明书中的图示与解释以MV500为主。

### PAL



简介

掌握  
基本操作

使用全套功能

编辑

其他信息

# 重要使用说明

C

简介

## 警告：



为了减少发生电击的危险，请勿开启外壳（或背盖）。当中并没有使用者可自行保修的零件。若需要维修服务，请向合格的服务人员咨询。

## 警告：



为了避免发生火灾或电击的危险，请勿让此产品暴露在雨水或潮湿的环境之中。

## 注意：

为了避免发生电击的危险和减少恼人的干扰情形，请使用我们所建议的配件。

## 注意：

在不使用本产品时，请将主电线的插头从电源插座上取下。

## 在英国的使用者

在更换保险丝时，请务必使用正确功率的合格保险丝，而且务必重新盖上保险丝外盖。

## 注意：

在英国的客户在使用本产品前，请务必详读以下注意事项。

### 更换保险丝

本产品的主电线所安装的是无法重新装配电线（一体成形）的插头，内置3安培的保险丝。若当中的保险丝需要更换，请务必使用ASTA或BSI认可、且功率相同的BS1362保险丝。

在更换保险丝后，请务必把保险丝外盖重新盖上。切勿在保险丝外盖未盖上的情形下使用插头。

### 更换插头

若所安装的插头不适用于您的电源插座，务必将之切下并安装上适当的插头。如有可能，请同时安装适用的3安培保险丝。若新的插头中并没有保险丝，请在分接电路板上安装5安培的保险丝。

### 交流电源线的连接方式

本电器主电线中的线路之颜色所代表的意义如下。

**(重要)**



若主电线中线路的颜色和您的插头中端子的颜色标记方式不同，请依照以下指示进行接线：蓝色的线路应该和标有字母N或黑色的端子连接。棕色的线路应该和标有字母L或红色的端子连接。蓝色与黑色的线路绝不可与三脚插头中接地的插脚相连接。

受损的插头应立即丢弃，以避免发生任何可能的电击危险。

CA-560的识别牌位于底部。

- 必须使用CV-150F/CV-250F DV数码视频接线，以符合EMC指引中的技术要求。

## 简介

重要使用说明	2
感谢您选用佳能产品	5
MV500/MV500i基本功能介绍	6

## 掌握基本操作

熟悉MV500/MV500i的各部份	7
--------------------	---

### ～准备～

安装铁芯	10
为摄像机接通电源	11
装入录像带	16

### ～基本摄像方法～

基本摄像方法	18
变焦	23
使用液晶显示屏	25

### ～基本播放方法～

播放录像带	28
在电视屏幕上播放时的连接	32
如何拍出效果理想的图像	36

## 使用全套功能

### ～概览～

摄像途中进行搜索与重播	38
使用选单	39
使用无线遥控器	43

### ～摄像～

设定日期及时间	46
拍摄静止图像	49
关闭图像稳定器	51
使用各种摄像程序	52
使用数码效果	56
录音	61
设定自动计时器	63

### ～手动调整～

调整自动曝光偏移	65
设定快门速度	66
手动调整焦点	68
设定白色平衡	69

### ～播放～

显示日期、时间和摄像机数据 (数据代码)	71
搜索录像带(照片搜索/日期搜索)	74
返回以前标记的位置	75

## 编辑

使用录像机进行编辑	76
使用数码视频设备转录	77
从录像机、电视或模拟摄像机上摄录— 模拟输入(仅适用于MV500i)	81
数码输出模拟视频及声频信号—模拟数 码转换器(仅适用于MV500i)	83
在现有画面上摄录—AV插入编辑 (仅适用于MV500i)	85
声频转录	88
设定声频混合	93
使用DV接线连接至个人计算机	95

## 其他信息

使用摄像机的准备工作	96
使用电池的注意事项	98
维修保养	101
故障排除	105
MV500/MV500i 系统一览	108
另购配件	109
屏幕显示	111
规格	117
索引	118
选单概览	120

## 快速参考

除了目录与索引以外，请参考：

- 熟悉MV500/MV500i摄像机的各部份 ( 17)
- 屏幕显示 ( 111)
- 故障排除—当您遇到任何问题时 ( 105)
- 选单概览 ( 120)

本使用说明书中使用的符号：

：参考页数

：可由摄像机操作的功能。

：可由无线遥控器操作的功能。

：摄像机操作的补充说明

：操作确认哔声 ( 21)

- 大写的字母表示在选单中显示的设定和摄像机上的按钮，例如：按下MENU钮。

# 感谢您选用佳能产品

首先，我们要感谢您购买这台佳能数码摄像机。它的设计运用了先进的科技，使用非常容易，相信您很快就能拍摄出高素质的图像，为您带来无限欢乐。







为使您了解摄像机的功能，请您先仔细阅读这本使用说明。本机有许多先进功能一定能够增加您摄像时的乐趣。

## 开始使用

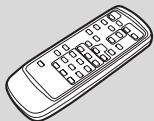
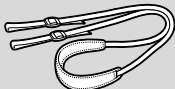
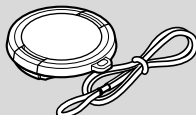
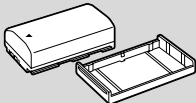
开始使用时，我们建议您先熟悉这台摄像机的基本操作方式，再学习如何使用其全套功能。

- 把摄像机连接至个人计算机时，请使用另购的CV-150F或CV-250F DV接线

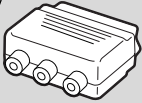
您的摄像机配备了以下配件：

WL-D74无线遥控器 	2枚AA电池 
SS-800肩带 	镜头盖和镜头盖绳 
BP-508电池 	CA-560小型电源转接器 (附交流电电源线) 
钮扣锂电池 	STV-250N立体声影音接线 
PC-A10 SCART转接器 (适用于欧洲、亚洲) 	铁芯 

# MV500/MV500i基本功能介绍

C

简介

## 轻巧时尚

MV 500/MV500i的体积轻巧细小，并集合多项功能。此外，纤薄时尚的设计方便您携带、使用及任意摄录。



从广角到18倍的远摄，都能提供极高的光学素质。数码变焦可把画面放大360倍，以产生惊人的效果。

## 夜景模式

在黑暗的环境下，摄像机会根据摄录主体的亮度，自动调整最适合的快门速度来进行摄像。

## IEEE 1394 DV端子

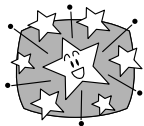

使用DV接线连接摄像机至配有DV端子的个人计算机，并把您的原始图像及声音传输至个人计算机上。

## 静止图像



只要按下照片钮即可拍摄静止图像。

## 2.5英寸液晶显示屏

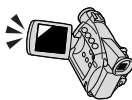

有了2.5英寸的液晶显示屏，您可以更容易拍摄出色彩鲜艳、构图完美的图像。液晶显示屏也适合播放观赏之用。

## 图像稳定器



即使是以远摄镜头拍摄时，也能稳定您的拍摄画面。

## 数码效果



先进的数码技术让您在录制或播放时增加特殊效果。

## 声频转录

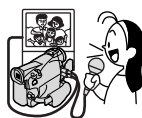

您可以把预先录好的录像带加入新的声音。

## 模拟输入录像及AV插入编辑 (仅适用于MV500i)

连接录像机或模拟摄像机，并转录至MV500i的DV录像带。此外，同时取代预录磁带上的原始图像及声音。

# 熟悉 MV500/MV500i的各部份

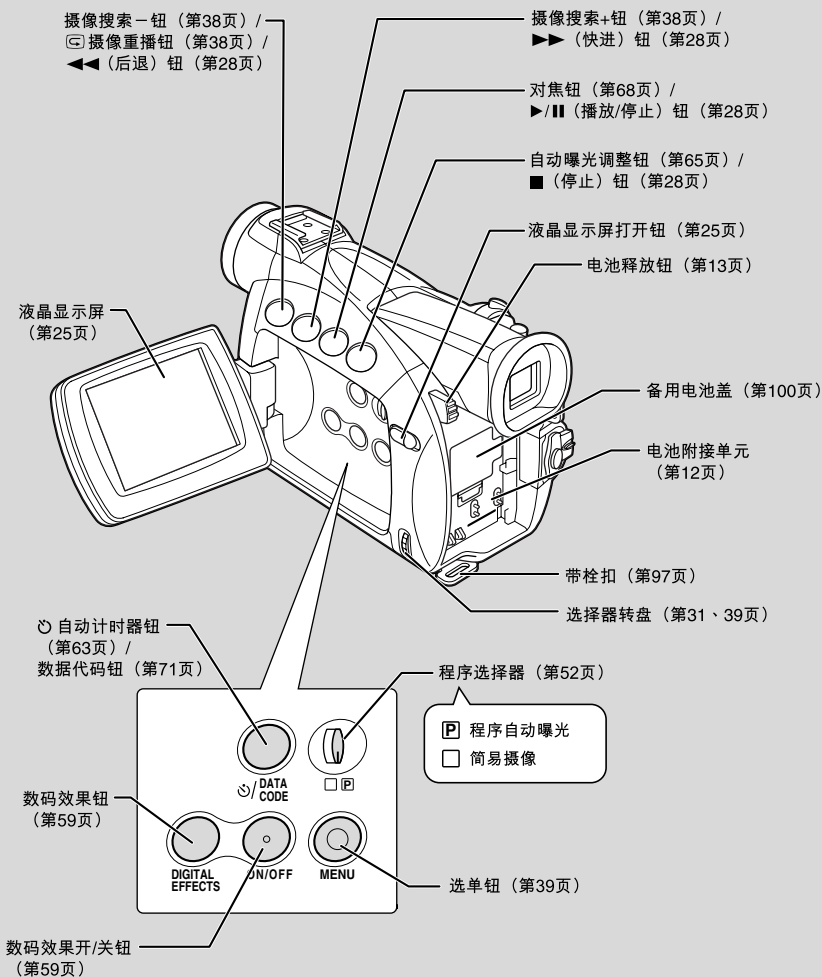

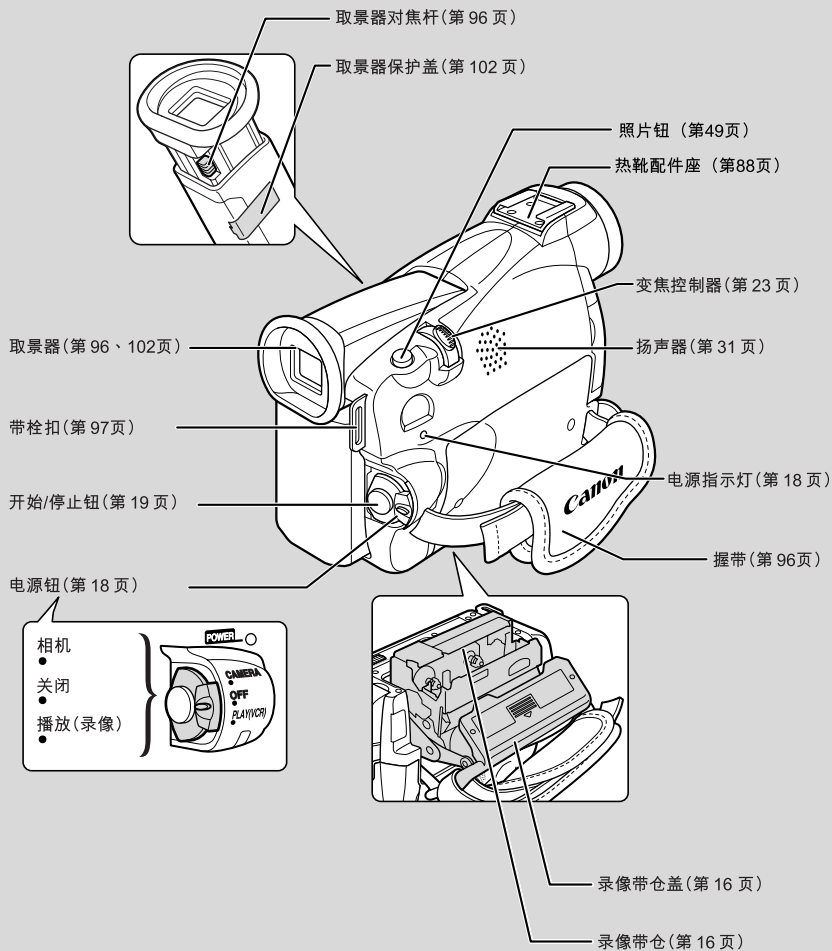



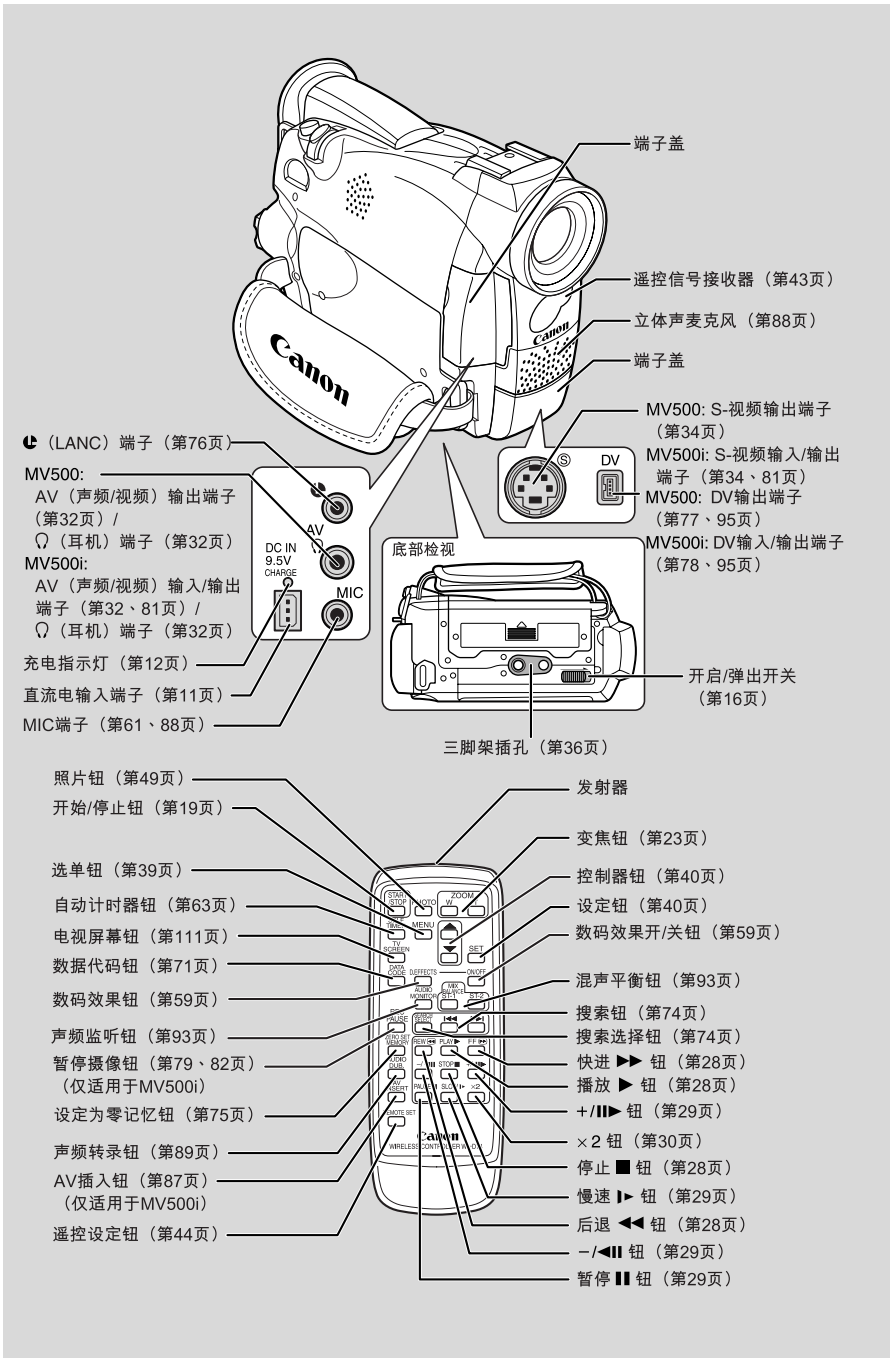

## 安装铁芯

### C

把CA-560小型电源转接器连接到摄像机之前，请安装附送的铁芯。

把铁芯安装在小型电源转接器的连接线上距离插头（连接到摄像机的插头）末端4厘米的位置。

- 把连接线穿过铁芯的中央，并绕过铁芯一圈，然后把盖关上直到卡一声扣上。

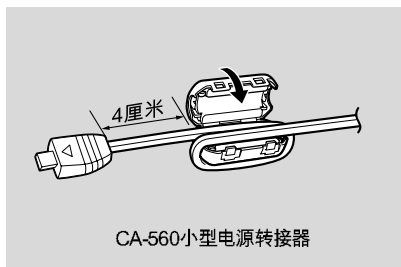

## 为摄像机接通电源

操作您的摄像机之前，您需要使用电源转接器以便：

从电源插座提供电源  
或  
为电池充电

 注意：

- 这个电源转接器能把家用电源插座的电流（100—240V交流电，50/60Hz）转换成摄像机所使用的直流电。
- 若您在电视旁使用这个电源转接器，可能会引致电视产生横纹。此时，请把电源转接器移离电视或天线即可。

### 把摄像机连接至电源插座上

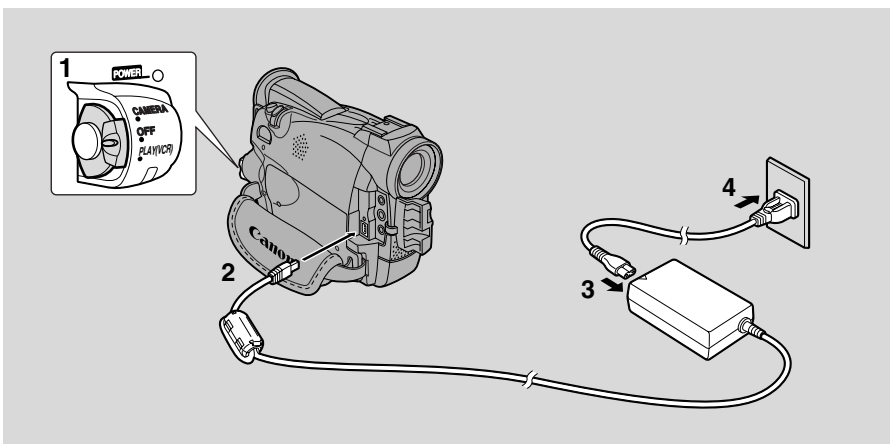

请使用电源转接器，从电源插座为您的摄像机提供即时的电力。连接/切断电源之前，务必先关闭摄像机。

1. 把POWER钮转至OFF。
2. 把电源转接器接上摄像机的DC IN端子。
3. 把电源线接上电源转接器。
4. 把电源转接器插入电源插座中。
5. 使用后，请把电源转接器从摄像机上取下。并把电源线从电源插座上拔下，然后从转接器上取下。

## 装上电池并充电

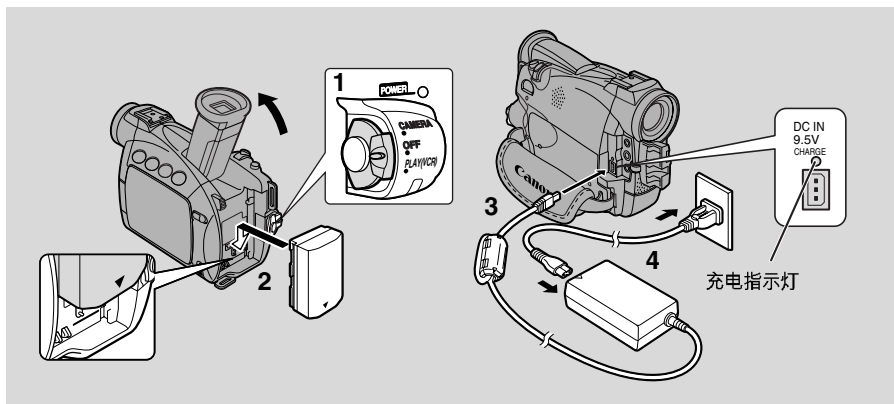

您的电池在出厂前只经过部分充电，这样的电量应该足够您检查摄像机是否能正常运作。

然而，若您要为摄像机提供更长久的电力，您必须为电池完全充电。

连接/切除电池之前，请务必关闭摄像机电源。

1. 把POWER钮转至OFF。
2. 在摄像机上装入电池。
  - 取下电池的端子盖。
  - 把取景器向上拉起。
  - 使电池的三角符号向下，对齐电池边缘和摄像机的标线，轻压并把电池滑下，直到卡一声到位。
3. 把电源转接器接上摄像机。
4. 把电源线接到转接器上，再插入电源插座。
  - 充电指示灯闪动红光表示正在充电。单闪表示充电少于50%。双闪表示充电超过50%。指示灯持续亮起表示电池已完全充电。如果指示灯每秒闪动两次，就表示电池有问题。
  - 当POWER钮转至OFF以外的位置时，电池仍会充电。充电指示灯可能会闪动。
5. 充电后请把电源转接器从摄像机取下，并把电源线从电源插座上拔下，然后从转接器上取下。

## 6. 使用后请取出电池。

- 把取景器往上拉起。
- 持续按下BATT. RELEASE钮，并把电池向上推出。

### 注意：

- 请勿把非指定的产品接到摄像机的直流电端子，同时，也请勿把电源转接器接到非指定的产品。
- 使用电池的细节请见“使用电池时的注意事项”（ 98）。这些注意事项包括充电与摄像时间，以及如何安装电池。

### CA-560小型电源转接器

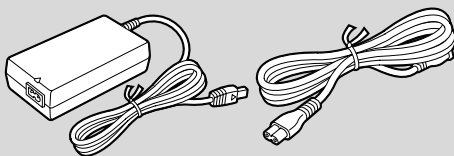

### 规格

电源	交流电100—240V，50/60Hz
耗电量	34W
额定输出	直流电 9.5V，2.7A
操作温度范围	摄氏0—40度（华氏32—104度）
大小	57×28×104毫米（2 1/4×1 1/8×4 1/8 英寸）
重量	180克（6 3/8盎司）（不包括电源线）

重量和大小为约数。  
误差和省略未计算在内。  
如有变更，恕不另行通知。

## 使用CR-560充电转接器（选购件）

本机所附的CA-560小型电源转接器可配合CR-560套件使用，您可以使用下列其中一种方法为摄像机提供电力并为电池充电：

1. 利用汽车电池提供的电力，替BP-500系列电池充电。
2. 利用汽车电池提供的电力，操作摄像机。
3. 利用家中的电力，替BP-500系列电池充电。

充电转接器/汽车电池接线套件CR-560包括下列组件：

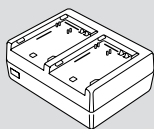

充电转接器

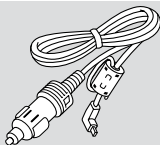

汽车电池接线

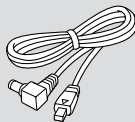

直流电接线

### 1. 利用汽车电池提供的电力，替BP-500系列电池充电。

1或2枚电池 + 充电转接器 + 汽车电池连接线 → 汽车点烟器

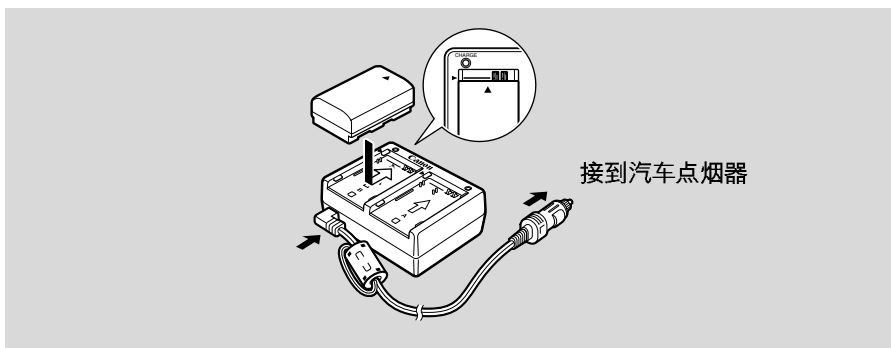

- 高容量BP-522和BP-535电池（两者皆选购件）充电快速：充电15分钟可摄像70分钟（使用取景器）。

	使用汽车电源或家用电源 完全充电所需时间
BP-508	1小时20分钟
BP-512 (选购件)	1小时20分钟
BP-511 (选购件)	1小时20分钟
BP-522 (选购件)	1小时40分钟
BP-535 (选购件)	2小时30分钟

## 2. 利用汽车电池提供的电力，操作摄像机。

摄像机 + 直流电接线 + 充电转接器 + 汽车电池接线 → 汽车点烟器

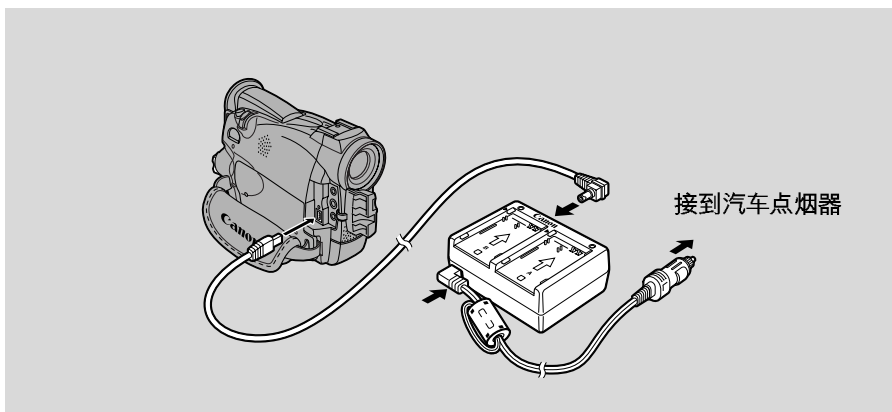

## 3. 利用家中的电力，替BP-500系列电池充电。

1 或 2 枚电池 + 充电转接器 + 小型电源转接器

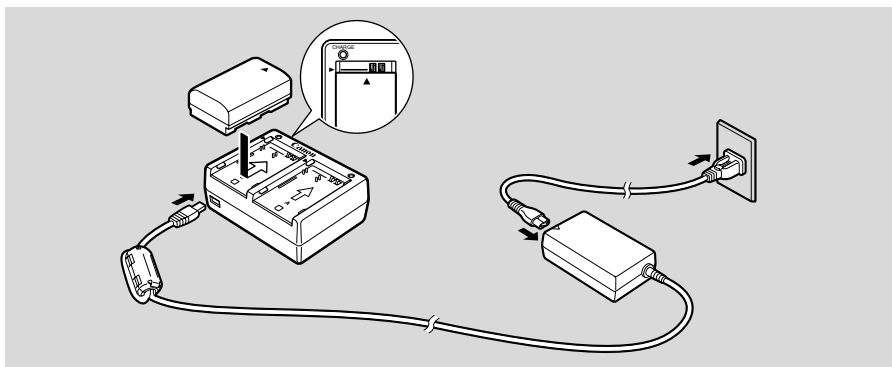

- 大容量BP-522及BP-535电池（两者皆选购件）充电快速：充电15分钟可摄像70分钟（使用取景器）。

### 注意：

- 有关使用CR-560的详细说明，请参考它的使用说明书。

# 装入录像带

C

掌握基本操作

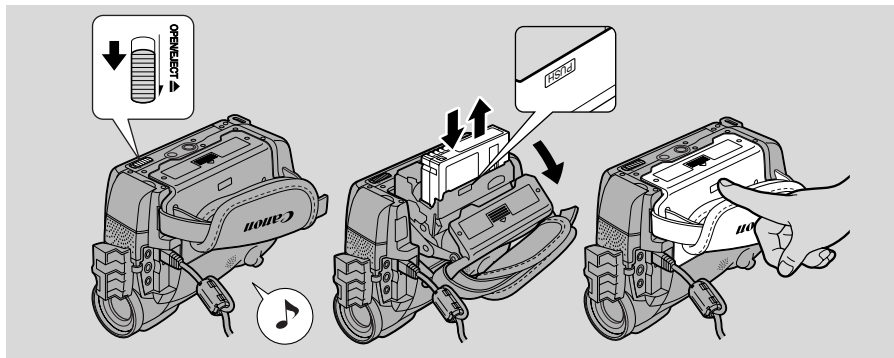



请务必使用有 Mini DV 标记\*的录像带。

## 装入和取出录像带

1. 请先确定摄像机已接上电源。
2. 把OPEN / EJECT ▲ 开关（在摄像机的底部）向上推动，来开启录像带仓盖。
  - 把录像带仓盖完全拉开（同时把按钮往上推），并等候数秒，待录像带仓自动开启。
  - 当录像带仓盖完全打开后，确认哔声将会响起。
3. 装入或取出录像带。
  - 轻轻放入录像带，让录像带的小孔朝握带，而REC/SAVE标号位于上方。
  - 取出录像带时，请垂直向上取出。
4. 按下录像带仓上的 **PUSH** 标记，直到喀嗒一声关上为止。
5. 关上录像带仓盖，直到喀嗒一声关上为止。

\* Mini DV 是一个商标。

### 注意：

- 当录像带仓正在自动开启或关闭时，请勿干扰录像带仓的动作或尝试关上录像带仓盖。
- 装入录像带后，请使用摄像搜索功能（ 38）来寻找您要开始摄像的地方。
- 请小心勿让录像带仓盖夹着您的手指。
- 使用后，请勿把录像带留在摄像机中。请把录像带放回盒中，并存放在阴凉、清洁和乾燥的地方。
- 当您开启摄像机电源时，显示屏上的  标记将会闪动，直到您装入录像带为止。
- 有些录像带，剩余部分的显示可能会出现读数不准的现象（ 112）。



## 防止录像带被不慎擦写

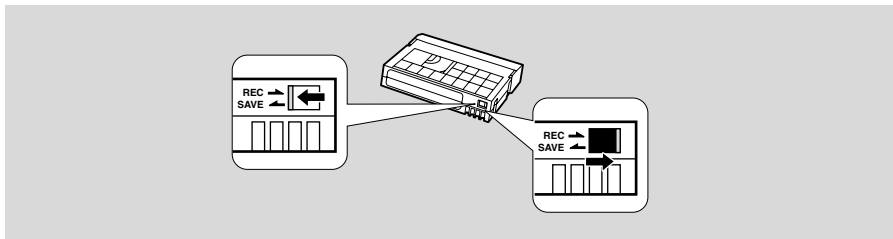

要防止录像带遭意外擦写，请滑动录像带上的标号，使其露出小孔。（此开关位置通常是标记为SAVE或ERASE OFF。）

如果您装入此录像带，并把摄像机处于暂停摄像模式下（□ 18），显示屏中会出现约4秒的“THE TAPE IS SET FOR ERASURE PREVENTION”（录像带已设定在防擦写状态），之后  标记会闪烁。

如果您想要重新拍摄在此录像带上，请把防擦标号往另一方向拨动以闭合小孔。

## 如何处理录像带

- 为保护磁头，从盒中取出录像带后，请把它立即放入摄像机中，切勿开启录像带保护盖或触摸磁带本身。
- 请勿使用已经受损或经过接合的录像带，因为这类录像带会损坏摄像机。
- 请勿把任何异物插入录像带上的小孔中或以玻璃胶纸封着这些小孔。
- 请小心使用录像带，掉落或强烈撞击皆有可能使内部受损。
- 请把录像带存放在保存盒中，先把磁带回卷至最前端，再以直立方式存放。
- 带有电镀端子的录像带可能会因长时间使用而变脏，影响数据的传输。因此，录像带在使用约10次后，请务必以棉花棒清洁其端子。

## 录像带记忆功能

本机无法使用录像带记忆功能。

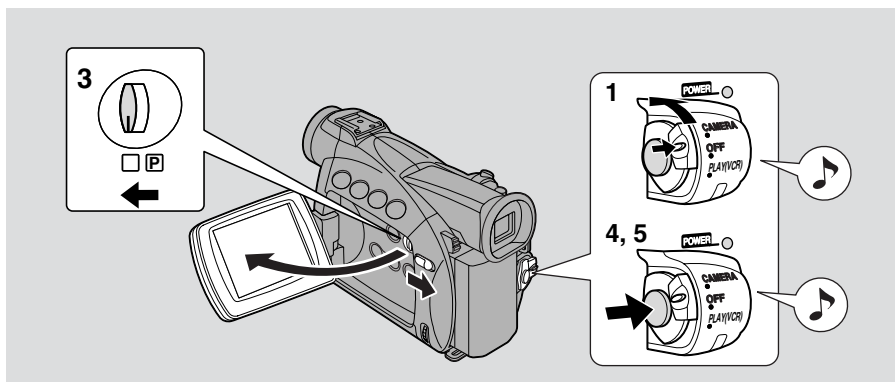

## 开始摄像之前

您是否已经完成下列步骤？

- 接通电源（[11](#)）。
- 取下镜头盖（[96](#)）。
- 系紧握带（[96](#)）。
- 选择显示方式：取景器（[96](#)）或液晶显示屏（[25](#)）。

### 注意：



- 使用取景器时，请完全关闭液晶显示屏或把液晶显示屏转到和镜头同一方向（[25](#)）。
- 同时使用取景器及BP-522或BP-535电池（两者皆选购件）时，请把取景器拉长并转到合适的角度。

要设定日期与时间的显示（[46](#)），您可能需要安装备用电池（[100](#)）。

## 摄像

### 1. 持续按下POWER钮上的小钮，把POWER钮转至CAMERA。

- 摄像机自动进入暂停摄像模式。显示屏中会出现PAUSE。
- 若您尚未设定日期及时间显示，显示屏中会出现“SET THE TIME ZONE, DATE AND TIME”。要设定时区，请参考第46页。要设定日期及时间，请参考第48页。
- 摄像机电源指示灯亮起。
- 确认哔声响起。
- 摄像机在暂停摄像模式下超过5分钟，就会自行关闭。要回到暂停摄像模式，请把POWER钮转至OFF，再转回CAMERA。

2. 装入录像带 (  16 ) 。
3. 把程序选择器推至  。
- 即选择简易摄像程序。您不需手动调整即可摄像 (  52 ) 。
4. 按一次开始/停止钮，开始摄像。
- 有关拍摄静止图像的说明，请参考第49页。
5. 再按一次开始/停止钮，即可暂停摄像。
- 摄像机回到暂停摄像模式，显示屏中会出现PAUSE。
- 只要按下开始/停止钮，便可以任意停止或重新开始摄像。

**注意：**

- 装入录像带后，请等磁带计数器停止后才开始摄像。

**摄像结束时**

- 盖上镜头盖。
- 收起取景器。
- 收起液晶显示屏。
- 取出录像带。
- 把POWER钮转至OFF。
- 中断电源。

**注意：**

- 要检查摄像机是否能正确摄像，请先进行摄像测试。
- 进行重要的摄像工作之前，请先使用佳能DVM-CL数码视频磁头清洁带或市面上出售的数码视频磁头清洁带清洁摄像机的视频磁头。
- 要关闭液晶显示屏，请先把显示屏垂直旋转至面对您的方向，再把它平推至紧贴机身侧面，直至稳固地扣上关闭。
- 摄像时，您无法从扬声器监听声音。
- 有关如何拍出效果理想的图像方法，请参考第36页。
- 要有更长的摄像时间，请把REC MODE设定为LP模式 (  20 ) 。

## 改变摄像模式



您可以在SP（标准播放）及LP（长时间播放）模式下摄像及播放录像带。LP模式会延长录像带的使用时间1.5倍。

您无法在以SP以外模式所录制的磁带中加入声音（音频转录）或图像（AV插入）。若您想在摄像后使用这些功能，请选择以SP模式来摄像。

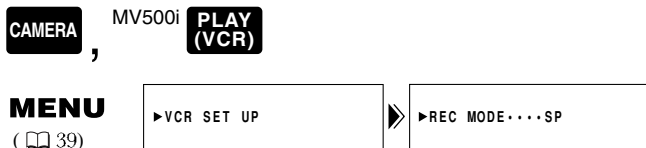

要把摄像模式更改为LP模式，开启选单并选择VCR SET UP，然后选择REC MODE，把它设定为LP，再关闭选单。

### 注意：

- 当在LP模式下摄像或播放录像带时，录像带的素质和使用情形可能会影响摄像，而图像上可能会出现马赛克干扰，声音也可能失真。因此对于重要的摄像，请把摄像机设定为SP模式。
- 如果您打算把摄像机记录的图像传输至计算机，建议使用SP模式进行摄像。
- 若您同一盒录像带上同时以两种模式摄像，图像在播放时可能会扭曲，所编写的时间代码可能不正确。
- 若在本摄像机上播放以其他数码设备LP模式录制的图像时，可能产生马赛克干扰，声音也可能失真。
- 若在其他数码设备播放以本摄像机LP模式摄制的图像时，可能产生马赛克干扰，声音也可能失真。

### 16:9 (宽屏幕电视摄像)



产生16:9格式的图像，适合宽屏幕电视播放。

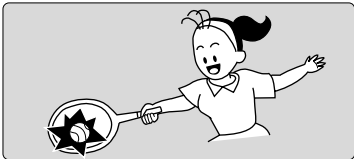

**CAMERA**

**MENU**  
( 39)



要把16:9设定为ON，开启选单并选择CAM.SET UP，然后选择16:9，把它设定为ON，再关闭选单。

#### 注意：

- 如果您开启16:9模式，显示屏中会出现“16:9”。
- 在简易摄像程序下无法使用16:9模式。
- 如果您在普通电视上播放以16:9摄像的画面，图像看起来会比较扁。

### 确认/警告哔声



图示中，摄像机的操作确认短哔声将以 表示。当您进行某些摄像机操作，例如开启电源、进行自动计时器倒数、摄像机自动关闭电源前，以及摄像机有任何不正常的状况发生时，都会响起哔声。这些哔声并不会录制在录像带上。

**CAMERA**

**PLAY (VCR)**

**MENU**  
( 39)



要关闭哔声，请开启选单并选择SYSTEM，然后选择BEEP，把它设定为OFF，再关闭选单。

## 示范模式



您可以观看摄像机的主要功能示范。请进行下列其中一项操作来观看示范：

- 如果摄像机内没有录像带，请在CAMERA选单中开启DEMO MODE，然后关闭选单。
- 关闭摄像机电源后，在五分钟内不插入录像带。

## CAMERA

## MENU

( 39 )

▶ DISP. SET UP

▶▶ DEMO MODE.....ON

要关闭示范模式，开启选单并选择DISP. SET UP，然后选择DEMO MODE，把它设定为OFF，再关闭选单。

 注意：

- 要取消已开始的示范模式：按下任何按钮、关闭电源或插入录像带。

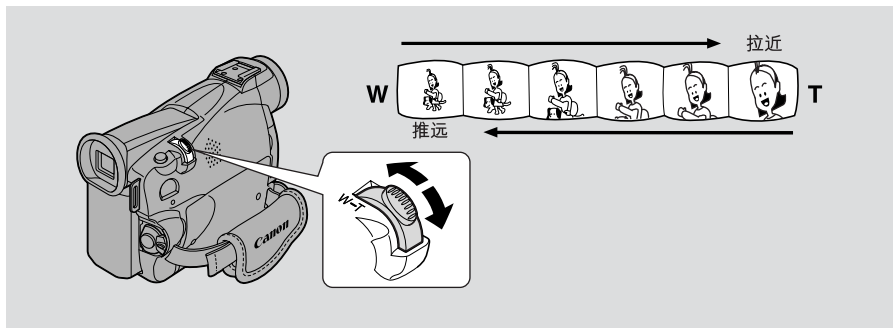

### 18倍光学变焦

这部摄像机的变焦镜头能让您为每一个场景选择最佳的画面角度：

- 把变焦控制钮移向标记着W的一边，可以推远摄录主体进行广角拍摄。
- 把变焦控制钮移向标记着T的一边，可以拉近摄录主体进行近摄。

您可以控制变焦的速度：

- 轻轻拨动控制钮，可慢速变焦。
- 一直拨动控制钮，可加快变焦速度。（您把变焦控制钮拨的愈远，变焦的速度愈快。）

无线遥控器上的T与W按钮只能调整画面角度，而无法控制变焦速度。

### 72倍/360倍数码变焦

在CAMERA模式下，把摄像机的变焦范围放大至20倍。

此时变焦控制钮仍可与平常一样运作。您可以任意在1倍和360倍之间的放大范围内拉近或推远，摄像机会自动在光学变焦（最多18倍）与数码变焦（18倍至72倍或18倍至360倍）之间切换。

CAMERA

**MENU**

(□ 39)

▶ CAM.SET UP

▶ D.ZOOM.....72×

要改变数码变焦，请开启选单并选择CAM.SET UP，然后选择D.ZOOM，把它设定为OFF或360倍，再关闭选单。

 注意：

- 变焦时，请在您和摄录主体之间保留至少1米（3英尺 $3\frac{3}{8}$ 英寸）的距离。然而，当变焦处于广角位置时，最近的对焦距离可近至1厘米（ $\frac{3}{8}$ 英寸）。
- 如果放大率超过18倍，图像的分辨率就会稍微降低。
- 无法在夜景摄像程序下使用数码变焦。
- 变焦指示灯会显示4秒钟，当数码变焦设定为72倍时，变焦指示灯会延长（浅蓝色）。当数码变焦设定为360倍时，变焦指示灯会再次延长（深蓝色）。



# 使用液晶显示屏

## 开关液晶显示屏

按下液晶显示屏打开钮，并把液晶显示屏从摄像机打开。此时液晶显示屏便会自动启动，并把取景器自动关闭。要关上液晶显示屏时，按右上角直到喀嗒一声稳固地关上，液晶显示屏便会自动关闭，取景器则会自动启动。

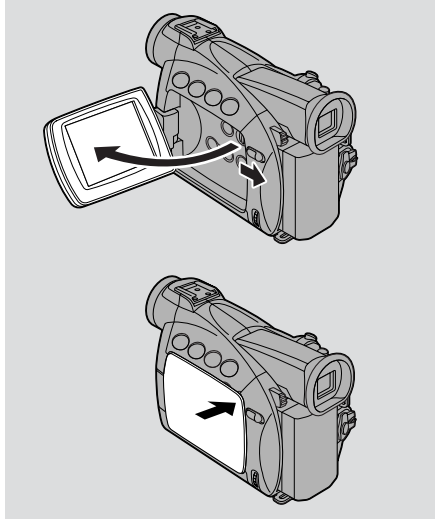

## 改变液晶显示屏的角度

您可以打开并旋转显示屏，选择最适合您的角度。您也可以转动液晶显示屏，使它朝着镜头的方向。（ 27）。

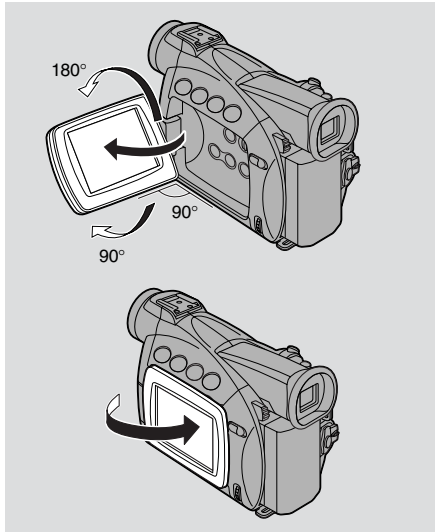

您也可以把显示屏平推至与摄像机身侧面接合，让显示屏朝外。

### 注意：

- 移动液晶显示屏时，应避免触摸液晶显示屏的表面。
- 切勿拿着液晶显示屏或取景器来握持摄像机。
- 尝试旋转液晶显示屏前，请先确定您已经把液晶显示屏打开至90°。



## 让被摄者监视摄像过程



C

当你把液晶显示屏翻转到朝向镜头的方向时（见右图），您就可以观察自拍情况，或让被摄者监视摄像过程。当显示屏在这个位置时，取景器也会启动。（调整取景器，[☞ 96](#)）

- 您可以选择反向（镜像开启）或正向（镜像关闭）的显示方式。不论您选那一项，摄像本身都不会受到影响。

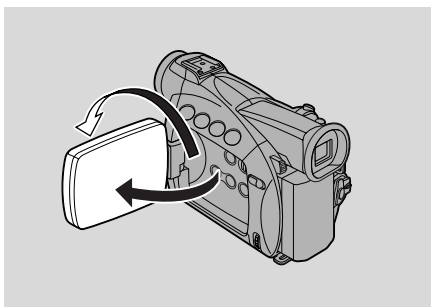

### CAMERA

#### MENU

([☞ 39](#))

▶ DISP. SET UP

▶ MIRROR.....ON

要关闭镜像模式，开启选单并选择DISP.SET UP，然后选择MIRROR，把它设定为OFF，再关闭选单。

开启“镜像”后在液晶显示屏中出现的指示灯：

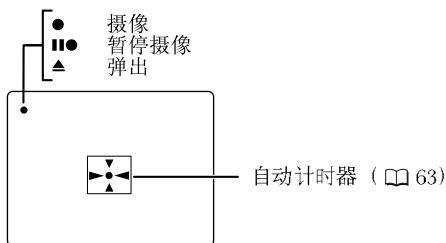

- 这些指示灯及其他指示灯会如常出现在取景器中。

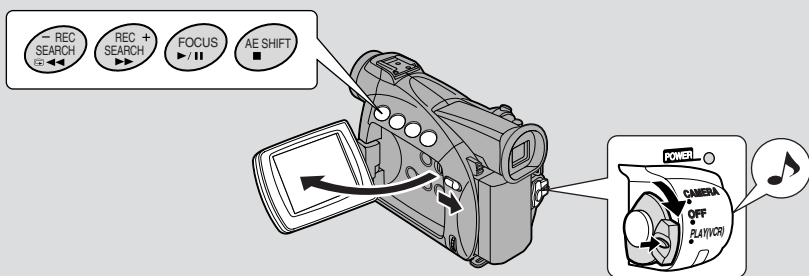

您可以使用液晶显示屏进行即时播放。这部摄像机也能够经由内置扬声器播放声音（[□ 31](#)）。

- 播放录像带时，您可以把液晶显示屏以屏幕朝上的方式关闭。
- 当您利用取景器来监视播放情况时，请把液晶显示屏关上。

要在电视上播放录像内容，请参考第32页。

要使用无线遥控器，请参考第43页。

## 注意：

- 要避免不必要摄像，请确定把录像带上的防擦标号扳至露出小孔的位置（此开关位置通常标记为 SAVE 或 ERASE OFF）。

## 1. 接上电源，并把POWER钮转至PLAY (VCR)。

- 电源指示灯会亮起。

## 2. 装入录像带。

## 3. 按下 **▶**（播放）钮来开始播放。

- 要停止播放，请按下 **■**（停止）钮。
- 要把录像带快进，请先停止播放后再按下 **▶▶**（快进）钮。
- 要把录像带后退，请先停止播放后再按下 **◀◀**（后退）钮。
- 若播放的画面粗糙杂乱（马赛克干扰），请使用佳能DVM-CL数码视频磁头清洁带或市面上出售的数码视频磁头清洁带来清洁摄像机的视频磁头。

## 其他播放模式



C

### 暂停播放

请按下 **||** (暂停) 钮。要恢复正常的播放模式, 请再按一次 **||** (暂停) 钮, 或按下 **▶** (播放) 钮。当暂停播放持续超过5分钟, 摄像机会自动进入停止模式。

### 快进播放

要以正常速度的11.5倍进行播放, 请在正常播放时持续按下 **▶▶** (快进) 钮, 或在正常快进时持续按下 **▶▶▶** (快进) 钮。

### 后退播放

要以正常速度的11.5倍进行后退播放, 请在正常播放时持续按下 **◀◀** (后退) 钮, 或在正常后退时持续按下 **◀◀◀** (后退) 钮。

## 特殊播放



### 逐格前进

要以逐格播放, 请在暂停播放时重复按下 **+ / ||▶** 钮。

若您持续按下该钮, 则可以连续逐格前进播放。

### 逐格后退

要以逐格后退播放, 请在暂停播放时重复按下 **- / ◀||** 钮。

若您持续按下该钮, 则可以连续逐格后退播放。

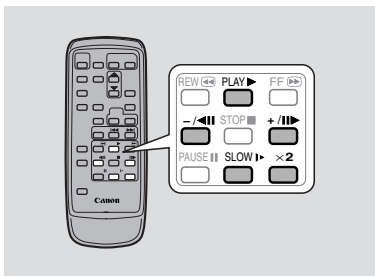

### 慢进播放

要以正常速度的1/3进行播放, 请在正常播放时按下 **SLOW ▶** 钮。

按下 **PLAY ▶** 钮可回复至正常播放。

### 慢退播放

要以正常速度的1/3后退播放, 请在正常播放时按下 **- / ◀||** 钮, 然后再按下 **SLOW ▶** 钮。

按下 **PLAY ▶** 钮可回复至正常播放。

### 后退播放

要以正常速度进行后退播放，请在一般前进播放时按下  钮。

按下 **PLAY**  钮可回复至正常前进播放。

- 在大约 2 分钟暂停后退播放后，这部摄像机会自动进入停止模式。

### 前进×2播放

请在正常播放时按下 ×2 钮。

按下 **PLAY**  钮可回复至正常播放。

### 后退×2播放

请在正常播放时按下  钮，然后再按下 ×2 钮。

按下 **PLAY**  钮可回复至正常播放。

### 注意：

- 在某些特殊播放模式中，屏幕上会出现马赛克干扰。
- 使用特殊播放时，无法播放录像带中的声音。



这部摄像机有内置扬声器，让您使用液晶显示屏播放时能够同时重播声音与图像。内置的扬声器属于单声道。

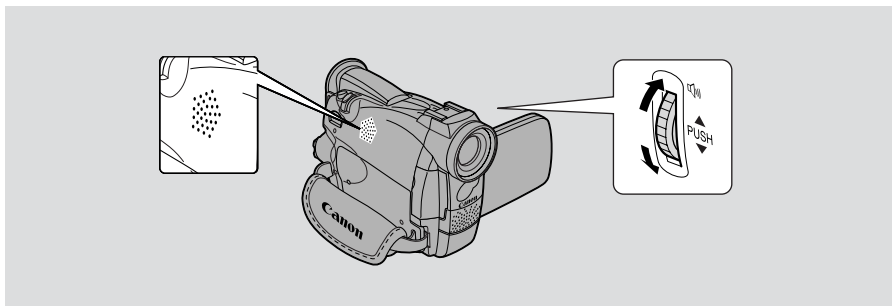

请转动选择器转盘来调整扬声器的音量。

- 往上转动选择器转盘可提高音量，往下转动则可减低音量。
- 显示屏中会出现一线条来显示当前的音量，并且会在4秒后消失。
- 您可以一直往下转动选择器转盘直到出现OFF，以完全关闭音量。

### 注意：

- 当音量调高时，声音有时会出现失真。若发生这种情形，请把音量调低。
- 当这部摄像机设定为PLAY（VCR）以外的其他模式时，扬声器会自动关闭。

### 使用耳机

- 您也可以使用耳机来监听声音，请在选单改变AV/耳机端子设定（ 32）。
- 无论您是在PLAY（VCR）模式或CAMERA模式中，您都可以分别调整耳机的音量与内置扬声器的音量。不论使用哪个模式，音量设定都会相同。
- 您为内置扬声器与耳机所调整的音量设定将会独立记录。即使在您把摄像机关闭然后再开启，这部摄像机也会记下您的设定。
- 当你使用耳机时，扬声器会自动关闭。

## 在电视屏幕上播放时的连接

C

您可以把这台摄像机连接电视或录像机。您应为摄像机接上电源（[图 11](#)）。开始连接之前，请关掉所有装置。

详情请参考电视或录像机的说明书。

### 切换AV/耳机端子

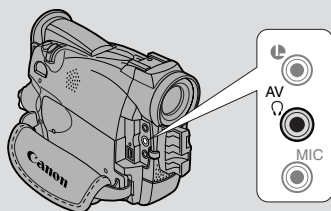

经由选单，可把摄像机的AV/耳机端子切换为AV端子或耳机端子功能。

CAMERA

PLAY  
(VCR)

MENU  
([图 39](#))

▶ VCR SET UP

▶▶ AV/PHONES...AV

开启选单并选择VCR SET UP，然后选择AV/PHONES，并把它设定为AV或PHONES，再关闭选单。

- 当端子切换至PHONES时，显示屏中会出现PHONES。

### 使用耳机

- 使用耳机之前，请确定您已把AV/耳机端子切换至PHONES。若在使用耳机之前没有把AV/耳机端子切换至PHONES，耳机会发出噪声。



若您的电视（或录像机）配备有SCART端子（但没有S (S1)-视频端子）

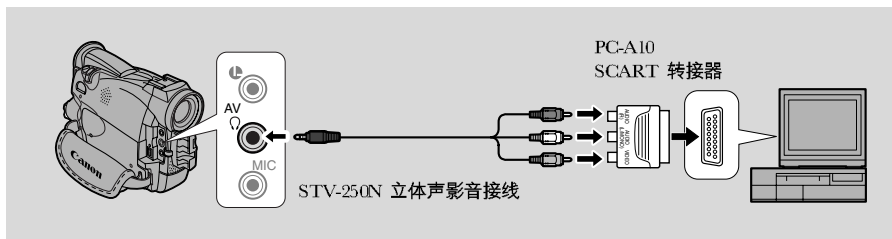

- 把PC-A10 SCART转接器连接到电视或录像机的SCART端子上。
- 使用STV-250N立体声影音接线把摄像机接到转接器上。请把白色插头连接到白色音频端子L（左），把红色插头连接到红色音频端子R（右），把黄色插头连接到黄色视频端子VIDEO上。
- 若您把摄像机连接至电视，请把电视上的TV/VIDEO选择器设定为VIDEO。
- 若您把摄像机连接至录像机，请把录像机上的输入选择器设定为LINE。

## 若您的电视（或录像机）配备有S (S1)-视频输入端子

如要获得最佳的画质，建议您在配备有S (S1) 端子的电视上播放摄像。

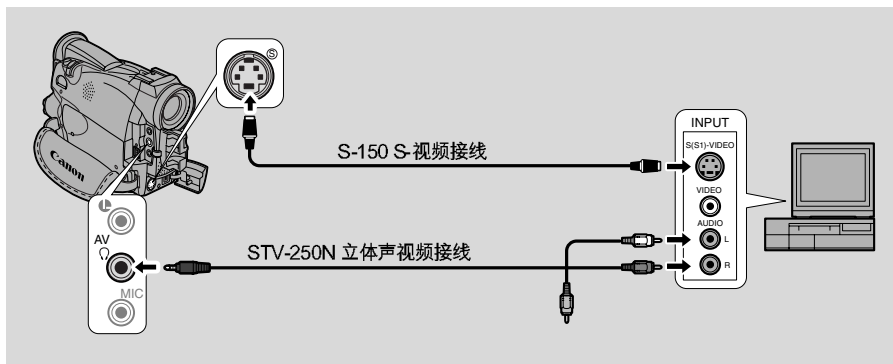

- 使用另购的S-150 S-视频接线连接S-视频端子，并使用STV-250N立体声影音接线连接音频端子。请把白色插头接到白色音频端子L（左），把红色插头连接到红色音频端子R（右）。请勿接上黄色插头。
- 若您把摄像机连接至电视，请把电视上的TV/VIDEO选择器设定为VIDEO。
- 若您把摄像机连接至录像机，请把录像机上的输入选择器设定为LINE。

## 若您的电视（或录像机）配备有AV输入端子

C

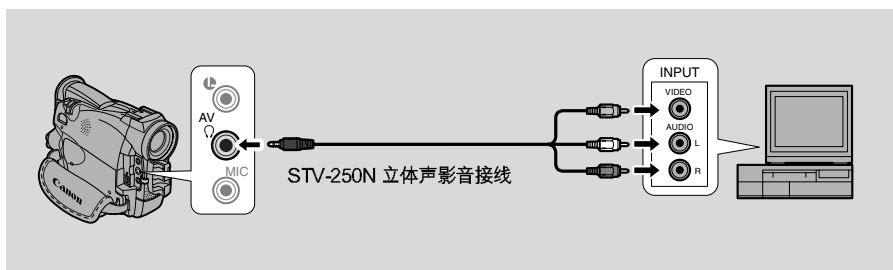

- 使用STV-250N立体声影音接线连接摄像机。请把白色插头连接到白色音频端子L（左），把红色插头连接到红色音频端子R（右），最后把黄色插头连接到黄色视频端子VIDEO。
- 若您把摄像机连接至电视，请把电视上的TV/VIDEO选择器设定为VIDEO。
- 若您把摄像机连接至录像机，请把录像机上的输入选择器设定为LINE。

### 注意：

- 若您在拍摄时想使用电视作监视器，而电视已经接上了摄像机的音频端子，请记得把电视的音量调低。当电视扬声器所传出的声音被摄像机的麦克风所接收，便会产生刺耳的声音。

# 如何拍出效果理想的图像

C

## 握持摄像机的方法

要获得最大的稳定性，请用右手握持摄像机，并把右肘紧贴身体。

必要时应以左手托着摄像机。经过练习，您就能够以触摸来操作控制按钮，而不需把视线移离摄录主体。

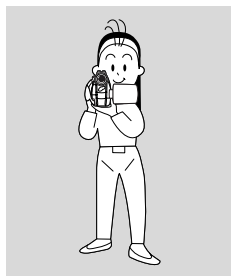

## 使用三脚架

要防止任何不必要的震动，您可以把摄像机安装在三脚架上（或放在任何有适当高度的平坦表面上），再以无线遥控器操作摄像机。

- 当您使用三脚架时，请小心勿让取景器长时间暴露在强烈的日光下，以免取景器熔化。（光线会经取景器镜片集中而产生高热。）
- 请确保三脚架的固定螺丝长度不超过5.5毫米（1/4英寸），以免损坏摄像机。

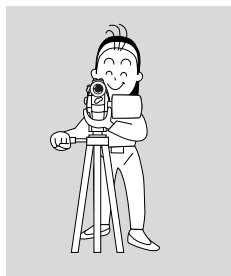

## 画面构图

每一场景的重点并不一定要在画面中央。要拍摄出更有趣的画面，您可以把摄录主体置于画面中靠左或右侧的地方，并在画面中为摄录主体所面对或移动的方向留下多一些空间。

拍摄时，注意不要去掉摄录主体的头顶，也不要颈部、臀部或膝盖的位置裁掉。（您可以稍微向上或向下移动镜头）。

应留意在背景中是否有分散注意力的物体。

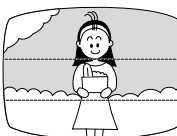

## 画面角度

开始摄像之前，应选定您所要的画面角度，而不是一边摄像一边变焦。一个用录像作品来讲故事的好方法，就是先用远景来建立情景，再改用中景，然后以近景来表现细节。每次取景都不要忘了改变一下视角。

请谨记：任何摄像机的移动或画面角度的改变，都应该有明确的目的，尽量避免不必要或无目的的移动。



远镜头



中距离镜头



特写镜头

## 摄像机的移动

使用水平拍摄方法来摄取风景或追随移动的物体。先决定您想要摄取的范围，再面对您水平拍摄角度的终点站立。接着，转动腰部至面向水平拍摄角度的起点，但不要移动您的脚。开始摄像时，先停留几秒后再开始缓慢转动您的腰。在最后一个画面的位置也停留数秒钟后，才结束摄像。



水平拍摄

用摄像机进行倾斜拍摄，可以拍摄目标的高度。您也可以从建筑物的顶端开始拍摄，再慢慢把镜头带到建筑物底部，藉以介绍位于底部的摄录主体。



倾斜拍摄

## 摄像途中进行搜索与重播

### C

### 摄像搜索



如果摄像机处于暂停摄像模式，您可以使用摄像搜索功能向前或向后播放录像带，直到您想开始或恢复摄像的地方。如果您想把新画面加到已经用过的录像带上，这是很有用的功能。您可以用摄像搜索功能确保新旧画面之间的接合流畅。

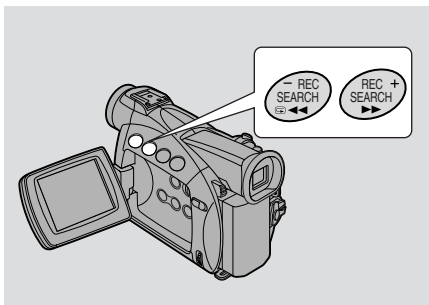

### CAMERA

1. 持续按下摄像机上的REC SEARCH +或-钮，同时查看显示屏上的画面。
  - +钮会向前播放，-钮会向后播放。
2. 找到您要开始摄像的地方后，松开按钮。
  - 摄像机会回到暂停摄像模式。

使用全套功能

### 摄像重播



如果摄像机在暂停摄像模式下，您可以用摄像重播来播放最后几秒的内容，再自动回到暂停摄像模式。您可以迅速确认摄像是否正确，然后再拍摄下一个画面，而不会在画面上制造杂讯。

### CAMERA

1. 按下再放开摄像机上的⏮（摄像重播）钮，同时查看显示屏上的画面。
  - 摄像机会回卷录像带，播放最后几秒的内容，再回到暂停摄像模式。



注意：

- 反向播放录像带时，显示屏上可能出现杂讯。



这部摄像机的多种先进功能都可以从显示屏上的选单中选取。

主要选单有两个：

CAM. MENU	摄像机选单	( 40 )
PLAY MENU	播放选单(MV500i :VCR MENU)	( 42 )

## ● CAM. MENU CAMERA

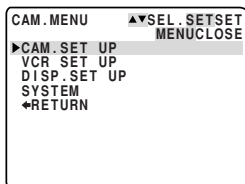

## ● PLAY MENU (MV500i :VCR MENU) PLAY (VCR)

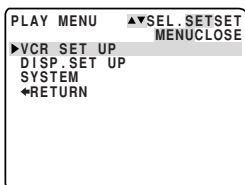

## 从选单中选择

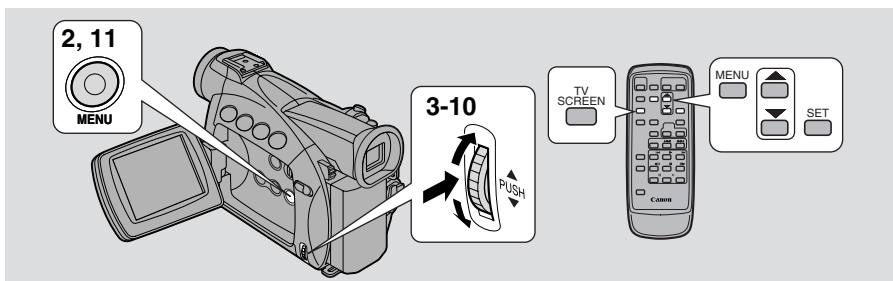

1. 把POWER钮转至所需的设定。
2. 按下MENU钮来开启选单。
3. 转动选择器转盘，把箭头移到所需的子选单。
4. 把选择器转盘往内按来进行选择。
  - 出现子选单。
5. 转动选择器转盘，把箭头移到所需的功能。

6. 把选择器转盘往内按来进行选择。
  - 只显示该功能及其设定。
7. 转动选择器转盘，把箭头移到所需的设定。
  - 如果您设定的不是白色平衡或快门速度，请跳到步骤11将可设定该功能。
8. 把选择器转盘往内按来进行选择。
  - 该功能已设定好并返回子选单。
9. 转动选择器转盘，把箭头移到 ← RETURN。
10. 把选择器转盘往内按来进行选择。
  - 返回主选单。
11. 按下MENU钮。
  - 主选单消失。

### 注意：

- 任何时候按下MENU钮可关闭选单。
- 选择 ← RETURN来返回前一个选单或关闭主选单。
- 因其他选单项目的设定，而无法使用的项目会呈现紫色。
- 您也许会发现，使用无线遥控器来切换选单画面会比较方便。请使用无线遥控器上的MENU钮来开启/关闭选单画面，并使用箭头钮来取代旋转选择器转盘，按下SET钮作选择。
- 按下开始/停止钮或PHOTO钮可以关闭选单并开始摄录。
- 您可以在摄像机选单中开启TV SCREEN（ 111），或使用无线遥控器上的TV SCREEN钮，在连接的电视屏幕上显示选单。有关电视的连接说明，请参考第32页。

## 选单列表

请翻至适当的页数，参考个别功能的详细说明。

### ● CAM. MENU

把POWER钮设定至 。在CAM. MENU中有4个子选单。

- ① 至摄像机设定子选单
- ② 至录像机设定子选单
- ③ 至显示设定子选单
- ④ 至系统子选单
- ⑤ 关闭主选单

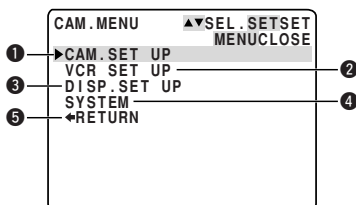



## ① 摄像机设定子选单

- ① 快门速度 ..... 66
- ② 数码变焦 ..... 23
- ③ 图像稳定器 ..... 51
- ④ 16:9 效果 ..... 21
- ⑤ 白色平衡 ..... 69
- ⑥ 返回

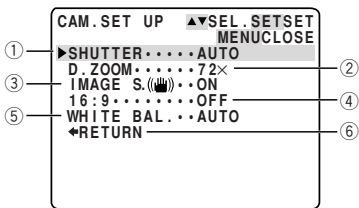

## ② 录像机设定子选单

- ⑦ 摄像模式 ..... 20
- ⑧ 防风屏 ..... 62
- ⑨ 声频模式 ..... 61
- ⑩ AV或耳机 ..... 32
- ⑪ 返回

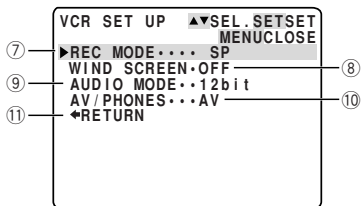

## ③ 显示设定子选单

- ⑫ 亮度 ..... 26
- ⑬ 镜像模式 ..... 27
- ⑭ 电视屏幕 ..... 111
- ⑮ 日期/时间显示 ..... 48
- ⑯ 示范模式 ..... 22
- ⑰ 返回

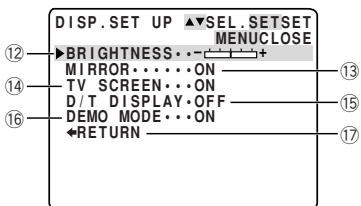

## ④ 系统子选单

- ⑱ 无线遥控器 ..... 44
- ⑲ 哔声 ..... 21
- ⑳ 时区/夏令时间 ..... 46
- ㉑ 日期/时间设定 ..... 48
- ㉒ 返回

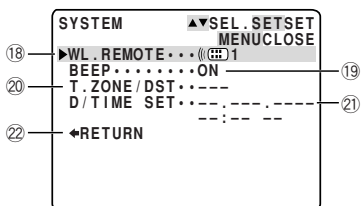

## ● PLAY MENU (MV500i :VCR MENU)

把POWER按钮设定至 **PLAY (VCR)** 。PLAY MENU中有3个子选单。

- ① 至录像机设定子选单
- ② 至显示设定子选单
- ③ 至系统子选单
- ④ 关闭主选单

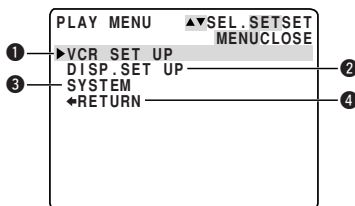

### ① 录像机设定子选单

- |            |       |   |    |
|------------|-------|---|----|
| ① 摄像模式*    | ..... | 📖 | 20 |
| ② 输出频道     | ..... | 📖 | 94 |
| ③ 声频转录*    | ..... | 📖 | 91 |
| ④ 防风屏      | ..... | 📖 | 62 |
| ⑤ 声频模式     | ..... | 📖 | 61 |
| ⑥ AV或耳机    | ..... | 📖 | 32 |
| ⑦ 模拟数码转换器* | ..... | 📖 | 83 |
| ⑧ 返回       |       |   |    |

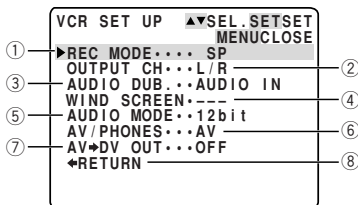

\*仅适用于MV500i

### ② 显示设定子选单

- |           |       |   |     |
|-----------|-------|---|-----|
| ⑨ 亮度      | ..... | 📖 | 26  |
| ⑩ 显示      | ..... | 📖 | 111 |
| ⑪ 6秒自动日期  | ..... | 📖 | 73  |
| ⑫ 数据代码    | ..... | 📖 | 72  |
| ⑬ 日期/时间选择 | ..... | 📖 | 71  |
| ⑭ 返回      |       |   |     |

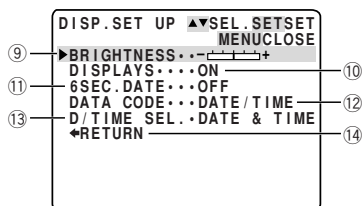

### ③ 系统子选单

- |         |       |   |    |
|---------|-------|---|----|
| ⑮ 无线遥控器 | ..... | 📖 | 44 |
| ⑯ 哔声    | ..... | 📖 | 21 |
| ⑰ 返回    |       |   |    |

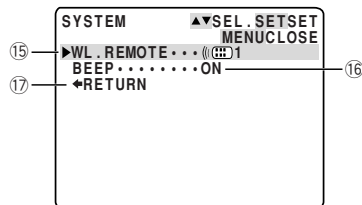

## 使用无线遥控器

C

随机配备的无线遥控器可以从最远达5米（16英尺）的地方操作摄像机。当您按下按钮时，请对准摄像机的遥控信号接收器。

以下功能只能使用无线遥控器来操作：

- 特殊播放（☞ 29）
- 照片/日期搜索（☞ 74）
- 调零记忆（☞ 75）
- 声频混合（☞ 93）
- 从数码视频设备\*进行转录（☞ 78）
- 模拟输入\*（☞ 81）
- AV插入\*（☞ 85）
- 声频转录（☞ 88）

\*仅适用于MV500i

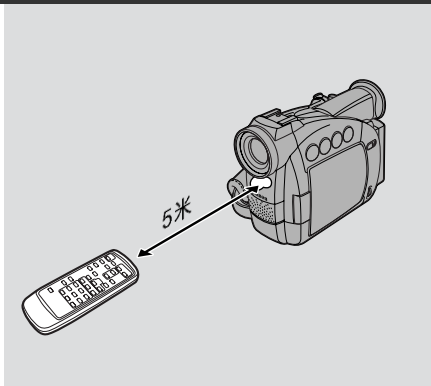

使用全套功能

## 安装电池

依照 ⊕ 和 ⊖ 的标记放入两枚AA电池。请小心不要弄错电池的极性。

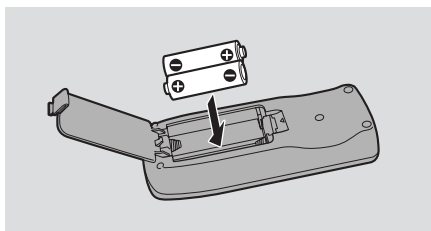

### 注意：

- 在光线明亮的场所或户外使用无线遥控器时，有效范围将会缩减。
- 当摄像机与无线遥控器之间的距离极近时，摄像机将难以接收无线遥控器的信号。
- 请勿让无线遥控器暴露在阳光直射下，或放置在高温或潮湿的场所。
- 当电池电量用尽时，应同时更换两枚电池。
- 如果遥控器无法正常运作，请参考第45页。

## 当操作两台佳能DV摄像机时（遥控信号接收器模式）



要避免受到其他正在附近使用的佳能无线遥控器所造成的干扰，本机器共有两种遥控信号接收器模式和一种关闭设定。但无线遥控器与摄像机必须同时设定为相同模式才能兼容。

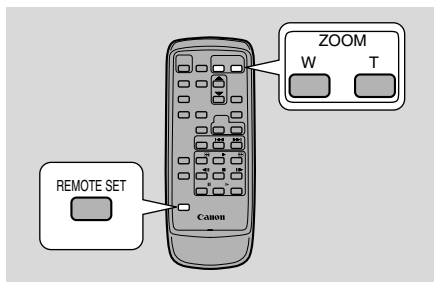

无线遥控器和摄像机已经预设为模式1。若您更改了摄像机上的模式，应同时把无线遥控器上的模式更改为同一模式。

CAMERA

PLAY  
(VCR)

MENU

(□ 39)

▶ SYSTEM

▶ WL.REMOTE... (☺) 1

(☺) 1 : 模式1  
 (☺) 2 : 模式2  
 OFF (☺) : 接收器关闭

要关闭遥控信号接收器：

开启选单选择SYSTEM，然后选择WL.REMOTE，把它设定为OFF(☺)，再关闭选单。

- 显示屏中会出现(☺)。

要变更模式…

…在摄像机上：

开启选单选择SYSTEM，然后选择WL.REMOTE，把它设定为(☺) 1或(☺) 2，再关闭选单。

- 所选择的模式会在显示屏中出现约4秒钟。

…在无线遥控器上：

持续按下无线遥控器上的REMOTE SET钮，并同时按下ZOOM W钮以选择模式1，或同时按下ZOOM T钮来选择模式2。请持续同时按下按钮超过2秒以上。

- 必需把无线遥控器与摄像机设定为同一模式。

### 若您的无线遥控器无法正常运作：

请确定摄像机与无线遥控器是设定为同一模式。按下无线遥控器上 REMOTE SET 钮以外的任何按钮来确认摄像机所设定的模式。摄像机的模式将会以紫色出现约4秒钟。请依上述的按钮组合，为无线遥控器设定与摄像机相同的模式。若无线遥控器仍无法正常运作，请更换电池。

#### 注意：

- 开启电源时，摄像机所设定的模式也会出现约4秒钟。
- 更换电池时，无线遥控器会返回模式1。按需要再次改变模式。

# 设定日期及时间

C

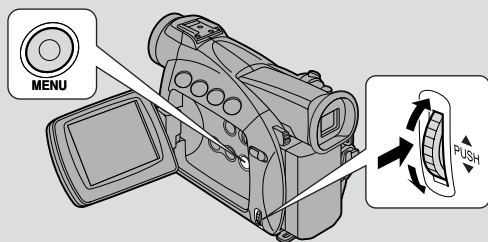

日期和/或时间的显示是数据代码的一部分。您可以在播放时选择加以显示或隐藏（☐ 71）。

当您首次使用摄像机时，请先设定日期和时间的显示。在开始前先安装备用电池（☐ 100）。

- 开始设定日期和时间之前，请先从选单中选择您所在的时区。

使用全套功能

## 设定时区/夏令时间



CAMERA

**MENU**

(☐ 39)

▶ SYSTEM



▶ T.ZONE / DST ·· PARIS

1. 开启选单，然后选择系统SYSTEM。
2. 选择T.ZONE/DST。
  - 时区显示会出现在屏幕上。
  - 您的摄像机之时区在出厂时预设为巴黎。若您位于其他的时区时，请先选择您的时区，必要时再选择夏令时间（DST）。
3. 旋转选择器转盘，往上或往下卷动时区表，再按入选择器转盘，来选择代表您所在时区的选项。
  - 如果您现在正在使用夏令时间，请选择带有夏令时间记号 ☒ 的时区。
4. 关闭选单。

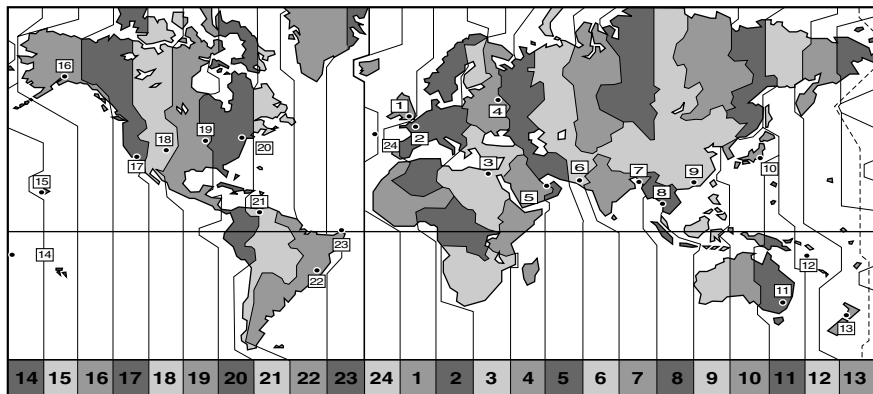

编号	时区	编号	时区
1	LONDON (伦敦)	13	WELLGTON (威灵顿)
2	PARIS (巴黎)	14	SAMOA (萨摩亚群岛)
3	CAIRO (开罗)	15	HONOLULU (檀香山)
4	MOSCOW (莫斯科)	16	ANCHORAGE (安克拉治)
5	DUBAI (杜拜)	17	LOS ANGELES (洛杉矶)
6	KARACHI (喀拉蚩)	18	DENVER (丹佛)
7	DACCAL (达卡)	19	CHICAGO (芝加哥)
8	BANGKOK (曼谷)	20	NEW YORK (纽约)
9	HONG KONG (香港)	21	CARACAS (卡拉卡斯)
10	TOKYO (东京)	22	RIO DE JANEIRO (里约热内卢)
11	SYDNEY (雪梨)	23	FERNANDES (费南多诺隆哈岛)
12	SOLOMON ISLANDS (所罗门)	24	AZORES (亚速群岛)

### 注意：

- 选择了时区并设定好日期和时间后，当您到其他时区旅游，您就不需要重新设定日期和时间。您只需把时区设定成您的旅游目的地，摄像机的时钟会自动更改，显示适合您旅游目的地的正确时间。
- 摄像机会自动计算每月的天数与闰年。

## 设定时钟



设定日期与时间后，每次打开摄像机电源时，日期/时间与原来设定的时区会显示约四秒钟。

CAMERA

MENU

( 39 )



1. 开启选单，然后选择SYSTEM。
2. 选择D/TIME SET。
  - 年份显示会开始闪动。
3. 把选择器转盘上下转动调整年份。把转盘往内按来进入其他的显示部分。
  - 一旦您离开了年份设定，下一个显示部分将会开始闪动。
4. 以相同方式设定月份、日期、小时和分钟。
5. 结束后按下MENU钮启动时钟。

注意：

- 要改变日期和时间的某一部分，在步骤3把选择器转盘往内按可移至要改变的部分。转动转盘来进行更改，然后关闭选单。
- 日期可设定为介于2002和2030年之间的任何年份。
- 若您在设定日期和时间的中途按下MENU钮，您便会离开选单，而时钟也会开始计时。
- 若您在设定分钟后按选择器转盘，您便可以重新设定日期和时间。

## 日期及时间显示



您可以选择在摄像时显示或隐藏日期和时间。当日期和时间显示设定为ON时，日期和时间将会显示在显示屏的左下角，而时区显示将会在4秒后消失。当您开启电源时，四秒显示将不会自动录制在录像中。

CAMERA

MENU

( 39 )



要开启日期及时间显示，开启选单并选择DISP.SET UP，然后选择D/T DISPLAY，把它设定为ON，再关闭选单。



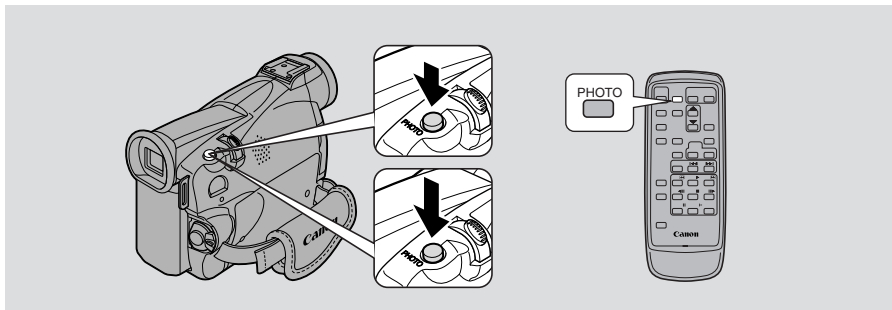

您可以摄出像照片般的静止图像。摄像机会把几秒钟的画面和声音录制在录像带上，并自动调整曝光。此外，先拍摄静止图像才开始摄像，日后就能很方便以照片搜索功能（□□ 74）找出短片的开端。

进行一般摄像过程中，您可以随时拍摄静止图像，或者您可以先把摄像机设定为暂停摄像模式，然后再拍摄静止图像。

## CAMERA

### 在摄像模式期间

**完全按下PHOTO钮，将会立即拍摄静止图像。**

- 摄像机立即拍摄图像，并把“照片”录制到录像带上约6秒钟。在这段时间内，摄像机也会同时录制声音，而显示屏出现的仍是该静止图像。
- 此时会出现一个计数器显示，由开始摄像时计算时间。
- 摄像机会返回暂停摄像模式。

### 在暂停摄像模式期间

**1. 持续半按PHOTO钮。**

- “PHOTO”字样会在显示屏右下角闪动。
- 曝光已经锁定。
- 当摄像机调整焦距时，显示屏中的自动对焦●会闪动白色灯号，而当摄像机准备好拍摄静止图像时，便会持续显示绿色灯号。
- 如果摄录主体不适合自动对焦（□□ 106），摄像机可能无法对焦，而显示屏中的●可能会持续闪动白色灯号。持续半按照片钮，然后按下对焦钮，并以选择器转盘手动调整焦距。
- 若您使用的是手动对焦（□□ 68），●记号就会持续显示绿色灯号。此时请以选择器转盘对焦。

## 2. 完全按下PHOTO钮来拍摄静止图像。

- 摄像机立即拍摄图像，并把“照片”录制到录像带上约6秒钟。在这段时间内，摄像机也会同时录制声音，而显示屏出现的仍是该静止图像。
- 此时将会出现一个计数器显示，在摄像机摄取图像时计算时间至6秒。
  - 标记会从显示屏中消失。
- 摄像机会返回暂停摄像模式。

### 注意：

- 在录制静止图像约6秒后，摄像机会自动返回暂停摄像模式，如果您在这段时间内把POWER钮转至OFF，摄像机只会在完成录制后才作出反应。
- 由于无线遥控器上的PHOTO钮并没有半按下的设计，因此请完全按下照片钮，摄像机将立即拍摄静止图像“照片”。
- 应在光亮的环境下，而图像又能在显示屏上清楚看见时才拍摄静止图像“照片”。

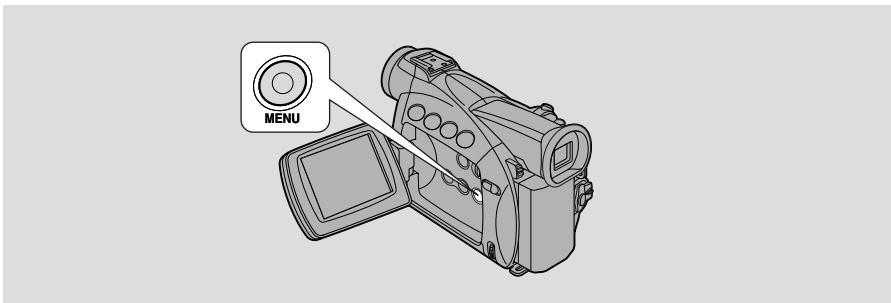

对大部分的摄像机来说，以远摄镜头拍摄时，即使是最轻微的手部晃动都对画面造成相当明显的影响。然而，MV500/MV500i的图像稳定器能够让您在高倍率拍摄时仍获得稳定的摄像效果。

**CAMERA****MENU**

( 39 )

▶CAM.SET UP

▶IMAGE S. ( ) · · ON

要关闭图像稳定器，开启选单并选择CAM.SET UP，然后选择IMAGE S. ( )，把它设定为OFF，再关闭选单。

- 当稳定器关闭后，显示屏中的 ( ) 标记便会消失。
- 当程序选择器设定为 □ (简易摄像) 时，图像稳定器将无法关闭。

 **注意：**

- 当摄像机安装在三脚架上时，请把图像稳定器关闭。
- 图像稳定器的设计是为处理摄像机一般程度的摇晃。
- 在微光及夜景模式下，图像稳定器的效能会降低。

# 使用各种摄像程序

C

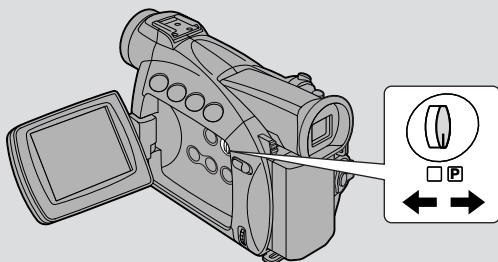

这部摄像机提供八种摄像程序的选择。这些摄像程序使用了不同的摄像机设定组合，调整曝光和其他功能以适合不同的摄像环境。

- 进行简单的摄像，请选择简易摄像程序。把程序选择器转至 □ 位置。
- 进行普通的摄像，请把程序选择器转至 P (程序自动曝光) 模式。开启程序选单，再选择AUTO (□ 53)。
- 其他的摄像环境，本摄像机有六种特殊自动曝光程序。

## 每项摄像程序可使用的功能

程序选择器的位置	□ P	□ P						
摄像程序	□ (简易摄像)	自动	运动	人像	聚光灯	沙滩和雪地	微光	夜景
数码变焦	○	○						×
快门速度	A	○	A					
对焦		○						
白色平衡		○						
自动曝光偏移		○	×		○	×		
图像稳定器 (开启/关闭)	ON(开启)	○						
数码效果	×	○						
16:9效果	×	○						

○：可使用

×：无法使用

A：仅适用于自动功能

使用全套功能



### CAMERA

1. 把程序选择器转至 **P**（程序自动曝光）模式。
2. 把选择器转盘往内按，显示程序选单。
3. 转动选择器转盘，上下移动显示屏上的箭头。
4. 把选择器转盘往内按来选择所需的程序。
  - 程序会出现在显示屏上。

### 注意：

- 除自动摄像程序外，您所选择的摄像程序名称会持续出现在显示屏的左方。自动摄像程序会在出现后约4秒钟消失。
- 由于图像的光线可能会突然改变，请避免在摄像期间更改程序。
- 如果您把摄像机从 **□** 程序转到 **P** 程序，摄像机就会回到自动模式。
- 在黑暗处摄像时，场景中的亮光可能会导致出现一条垂直的光线（"拖影"）。这是摄像机的正常特性。



## 简易摄像

本摄像机最简单的使用方法是把程序选择器设定至  的位置，摄像机即会自动进行对焦、曝光和其他调整，让您任意拍摄。



## 自动

这项功能与简易摄像程序相同，不过此时您可以选择使用这部摄像机的所有手动功能。



## 运动

本程序适合在明亮的环境下拍摄高速运动场景。正常播放时会有些跳动，但慢速播放或静止播放时可以把画面逐格地分析。



## 人像

在室外使用这种程序可以使前景和背景变得柔和，从而突出摄录主体。此程序在拍摄静物及特写时效果很好。当变焦位置位于中间和远摄镜头之间时，效果最为明显。请使用手动对焦以提高精确度。拍摄动作画面时请注意，使用本程序摄录可能会使快速移动的物体产生抖动的情況。



## 聚光灯

这项程序是专为拍摄以聚光灯作照明的场景而设计，例如在舞台上。拍摄被聚光灯照射的主体时，摄像机会自动调整曝光设定，避免主体产生耀眼的眩光。



## 沙滩和雪地

当背景过于光亮，使显示屏中的主体显得曝光不足时，您就可以使用此项程序，例如充满阳光的沙滩或滑雪胜地。当您在拍摄移动的主体时，您可能会察觉到有些抖动的情形发生。



## 微光

本程序让您在灯光不足的地方摄像。快门速度会固定为慢速。一般来说最适合近摄缓慢或静止主体，因为移动的主体可能会留下残像。您可以快速变焦或沿着移动的物体移动镜头，利用这点来制作特殊效果。画质将不如正常光线条件下拍摄般好，自动对焦也可能不会如常操作。



## 夜景

在黑暗的环境下（如晚上等），摄像机会根据摄录主体的亮度，自动调整最适合的快门速度来进行摄像。此模式适用于在光线不足的黑暗环境下进行摄像及拍摄夜景。

当您在黑暗的环境下摄像时：

- 移动的摄像主体可能会留下拖影。
- 虽然摄录主体的显示会较为光亮，但图像素质不如正常光线下摄像般高。
- 显示屏可能会出现白点。
- 自动对焦可能无法正常运作（在这种情况下，请手动调整对焦）。



## 使用数码效果

您可以用摄像机的数码效果来制作更有趣的作品。

- 淡变器：从黑色淡入或淡出（□ 57）开始或结束画面。包括淡变启动、垂直扩阔、水平扩阔以及马赛克淡变\*。
  - 效果：增加您录制内容的趣味（□ 58）。包括艺术、黑白、怀旧以及马赛克\*。
- \* 仅可在PLAY（VCR）模式下使用。

### CAMERA模式下可使用的数码效果

摄像程序	□（简易摄像）		P（程序自动曝光）	
	短片	照片	短片	照片
淡变器	×		○	×
效果	×		○	

○：可用      ×：无法使用

### PLAY（VCR）播放模式下可使用的数码效果

	播放	后退播放	静止图像播放	慢速前进/ 后退播放	2倍前进/ 后退播放
淡变器	○ (按下PAUSE 淡出)	只设定	○ (按下PLAY或 PAUSE淡入)	只设定	
效果	○				

○：可用

#### 注意：

- 如果您不想使用数码效果，请按下DIGITAL EFFECTS钮，并选择数码效果选单上的D.EFFECT OFF。按下DIGITAL EFFECTS钮即可关闭选单。
- 修改数码效果设定之前，摄像机都会记着您设定的数码效果。
- 在空白的蓝色屏幕（出现在PLAY（VCR）模式）可选择但无法应用数码效果，显示会一直闪动。
- 在PLAY（VCR）模式下，操作的数码效果不会录制到原始录像带上。
- 使用AV输出端子进行转录时（PLAY（VCR）模式），可把数码效果加到另一盒录像带上，但使用DV输出端子时则不能。
- 进行画面/日期搜索时，无法操作数码效果。
- 如果您在数码效果显示闪动时把程序选择器转至 □（简易摄像），它就会从显示屏上消失，回到 P（程序自动曝光）模式后才会再出现。
- 即使将选单中的DISPLAY设为OFF，数码效果显示在设定后亦会闪动两秒钟。



## 淡变器

### 淡变启动 (FADE-T)

若您使用这项效果，当您开始摄像时，场景会渐渐从黑色屏幕淡入。

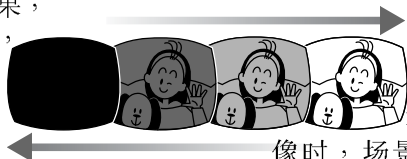

在您停止摄像时，场景则会渐渐淡出。

### 垂直扩阔 (WIPE II)

开始摄像后，画面刚开始会是一条位于屏幕中间的垂直细白线，然后逐渐向两旁变宽，直到填满整个屏幕为止。

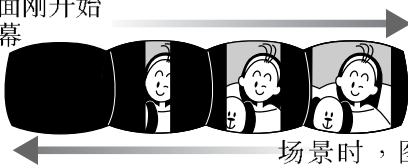

您拍完一个场景时，图像会从屏幕两边开始合上。

### 水平扩阔 (WIPE =)

开始摄像后，画面刚开始会是一条位于屏幕中间的水平细白线，然后逐渐向上下变宽，直到填满整个屏幕为止。

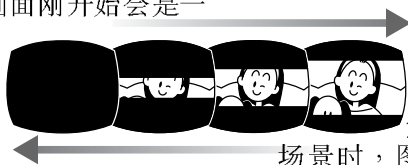

您拍完一个场景时，图像会从屏幕上下两端开始合上。

### 马赛克淡变 (M. FADE)\*

通过加大某些像素，使图像变得模糊。图像淡出时，会出现越来越大的彩色方块，图像淡入时，方块会越来越小。

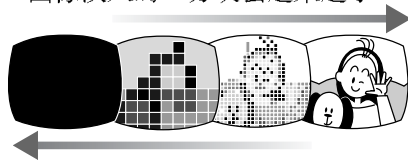

\*仅在PLAY (VCR) 模式下使用。

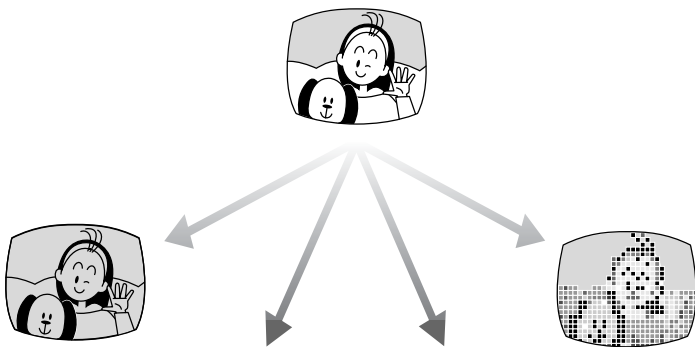

怀旧  
(SEPIA)

录制成带有怀旧色调的单色图像。



艺术 (ART)  
为图像增加油画般的效果，  
又称为过度曝光。



黑白  
(BLK & WHT)  
把图像以黑白录制。

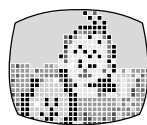

马赛克  
(MOSAIC)  
放大某些像素，使画面变得模糊不清。

您可以使用摄像机或无线遥控器上的控制钮来设定数码效果。按下遥控器上的▲/▼钮相当于把选择器转盘往上或往下按，按下SET钮相当于把选择器转盘往内按。

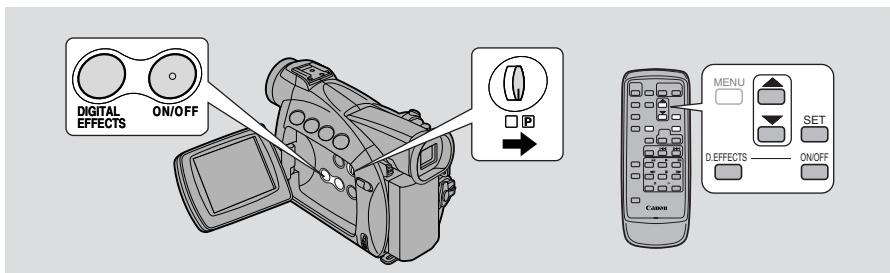

## 操作淡变器



声音与图像会一起变淡。

如果在CAMERA模式下操作淡变器，请确定程序选择器设定在 的位置。

**CAMERA**

**PLAY  
(VCR)**

### 设定淡变器

- 按下DIGITAL EFFECTS钮来开启数码效果选单。
  - 显示D.EFFECT **OFF**、FADER及EFFECT。
- 选择FADER。
  - 显示FADE-T、WIPE II及WIPE = 设定。在PLAY (VCR) 模式下也会显示M.FADE。
- 选择所需的设定。
  - 返回数码效果选单。
- 按下DIGITAL EFFECTS钮关闭选单。
  - 您选择的淡变器名称会在显示屏中闪动。

### 开/关淡变器

- 按下ON/OFF钮。
  - 您选择的名称停止闪动。
  - 每按一次ON/OFF钮，选择的淡变器就会启动（显示屏持续亮起）或关闭（显示屏闪动）。

## 6. 如果您在CAMERA模式下：

淡入 - 按下开始/停止钮。

淡出 - 按下开始/停止钮。

## 如果您在PLAY (VCR) 模式下：

淡入：按下 ► (播放) 钮。

淡出：按下 || (暂停) 钮。

### 操作效果



声音正常录制/播放。

如果在CAMERA模式下操作效果，请确定程序选择器在  的位置。



#### 选择效果

1. 按下DIGITAL EFFECTS钮以开启数码效果选单。
  - 显示D.EFFECT OFF、FADER及EFFECT。
2. 选择EFFECT。
  - 显示ART、BLK&WHT、SEPIA及MOSAIC设定。
3. 选择所需的设定。
  - 返回数码效果选单。
4. 按下DIGITAL EFFECTS钮关闭选单。
  - 您选择的淡变器名称会在显示屏中闪动。

#### 开/关效果

5. 如果您正在PLAY (VCR) 模式，请按下 ► (播放) 钮。
6. 按下ON/OFF钮。
  - 您选择的名称停止闪动，并在显示屏上生效。
  - 每按一次ON/OFF钮，选择的效果就会启动或关闭。

# 录音

## 选择音频模式



本机有两种录制声音的音频模式—16位和12位。16位可产生较佳的声音素质（稍微高于CD），而12位以其中两个声道录音（立体声1），留下两个声道（立体声2）供您在日后加入新的声音。

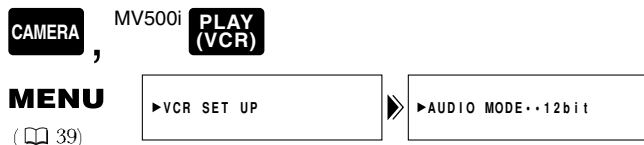

要切换为16位模式，请开启选单并选择VCR SET UP。然后选择AUDIO MODE，把它设定为“16 bit”，再关闭选单。

- “16 bit”将会在显示屏上出现约4秒钟。

### 注意：

- 有关如何加入新的声音，请参考第88页。
- 有关如何播放立体声2有新声音的录像带，请参考第93页。

### MV500i的使用者

- 当您由另一台摄像机的DV输出端子录制到MV500i，音频模式会自动设定为12位。
- 在PLAY（VCR）模式下，进行模拟输入摄像或AV插入时，音频模式会生效。当您进行数码视频摄像时，设定将会自动改变为连接至摄像机的数码设备。

## 外接麦克风

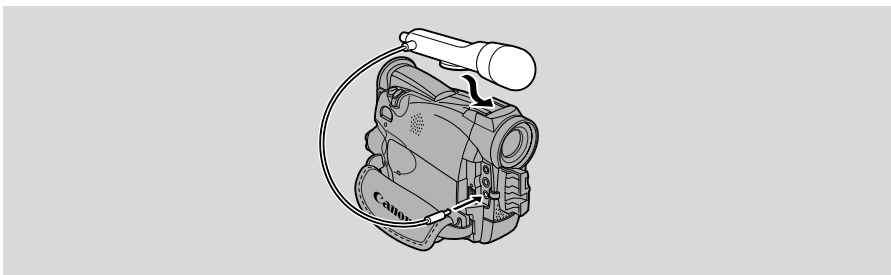

为了更有效地控制录音过程，您可以把外接麦克风接到摄像机的MIC端子。使用MIC端子时，请用内置电源的麦克风（电容式麦克风）。您可以使用任何一种配备有3.5毫米（1/8英寸）插头的麦克风，但音频电平会和内置麦克风不同。

 注意：

- 当您使用外接麦克风时，请使用不超过3米长的麦克风接线来避免电磁波干扰。
- 使用长型麦克风时请注意不要让它出现在画面中。

## 防风屏



这部摄像机配备自动防风屏，可避免风吹对声音的干扰。若您要麦克风有最佳的灵敏度，请确定您已关闭防风屏。当您在海滩或建筑物旁等有强风的地方摄像时，请使用防风屏。

CAMERA

PLAY  
(VCR)

MENU

( 39 )

▶VCR SET UP

▶▶WIND SCREEN..OFF

使用全套功能

要开启防风屏，开启选单并选择VCR SET UP，然后选择WIND SCREEN，把它设定为ON，再关闭选单。

- 当您把防风屏开启时，WS **ON**会出现在显示屏中。

 注意：

- 在PLAY (VCR) 模式下，使用内置麦克风进行声频转录及摄像时，可以使用防风屏（在VCR SET UP子选单内把AUDIO DUB设定为MIC. IN）。
- 当外接麦克风接至MIC端子时，防风屏无法使用。

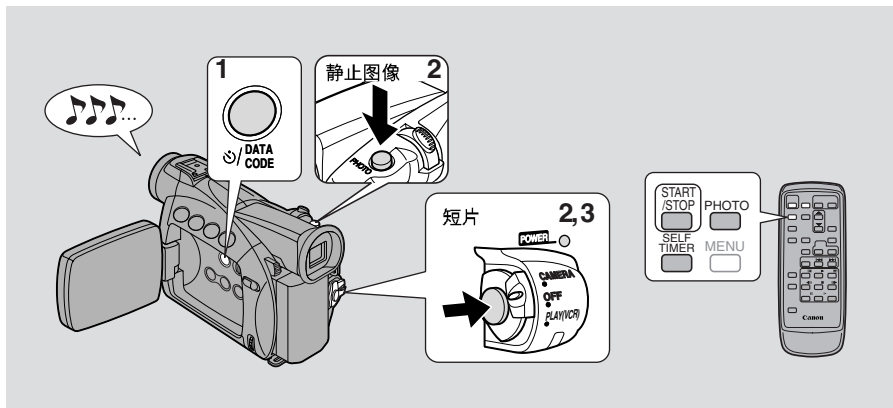

当您想把自己也摄入短片或静止图像里时，可使用这功能。

## CAMERA

1. 按下摄像机身上的 自动计时器按钮  
或

按下无线遥控器上的SELF TIMER钮。

- SELF T.会出现在显示屏中。
- 要让摄录主体监视摄像过程，请把液晶显示屏旋转180°（ 27）。

## 拍摄短片

2. 按下开始/停止钮。

- 摄像机会在倒数10秒钟后开始摄像（假如您使用的是无线遥控器，则会在2秒钟后开始摄像）。剩余的时间会在显示屏中倒数（如“5 SEC”）。
- 当摄像开始时，SELF T.的提示将会从显示屏中消失。

3. 按下开始/停止钮来结束摄像。



## 拍摄静止图像

2. 按下摄像机或无线遥控器上的PHOTO钮。

- 在倒数完成之前，摄像机会自动调整焦距2秒钟。● 记号先以白色闪动，在设定好焦距和曝光后，会变为绿色。若您使用无线遥控器，在按下PHOTO钮后 ● 记号会立即开始闪动。

- 摄像机会摄像约6秒钟。
- 在CAMERA模式下，摄像后，摄像机会返回暂停摄像模式。

 注意：

- 要在倒数开始前取消自动计时器，请按下  SELF TIMER 钮。
- 要在倒数开始后取消自动计时器，请按下  SELF TIMER 钮。



## 调整自动曝光偏移



C

您可控制自动曝光（AE）功能电平，使图像变亮或变暗以补偿逆光及曝光过度的场景。

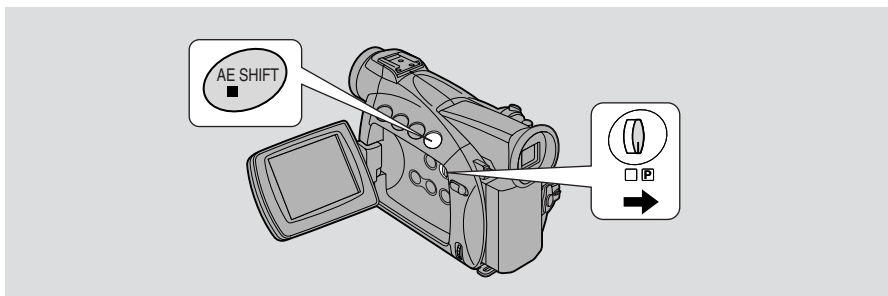

### CAMERA

请确定把程序选择器设定为 。

1. 把选择器转盘往内按，并在程序选单中选择聚光灯、沙滩和雪地或夜景以外的摄像程序。
2. 按下AE SHIFT钮。
  - ► AE以浅蓝色出现。
3. 转动选择器转盘来选择所需的电平。
  - 电平由-2至+2，以0.25为间隔（不含-1.75或+1.75）。
  - 设定越高，图像越亮。

### 注意：

- 若显示屏中的AE前没有 ► 标记，则无法调整曝光。按下AE SHIFT钮使AE前出现 ►，然后就可以手动调整曝光。
- 摄像机设定为 （简易摄像）、聚光灯、沙滩和雪地或夜景摄像模式时，无法调整自动曝光。

使用全套功能

# 设定快门速度



C

手动设定快门速度，来稳定地拍摄快速移动的物体。

CAMERA

MENU

( 39 )

▶CAM.SET UP

▶SHUTTER.....AUTO

1. 确定摄像机已设定为 $\square$ （程序自动曝光）模式。
2. 把选择器转盘往内按，并选择程序选单中的AUTO。
3. 开启选单并选择CAM.SET UP。
4. 选择SHUTTER。
5. 把选择器转盘往内按来选择所需的快门速度。

使用全套功能

录像带

AUTO

1/50

1/120

1/250

1/500

1/1000

1/2000

1/4000

1/8000

↑ 较慢

↓ 较快

6. 关闭选单。

## 高速快门摄像的准则

- 以1/1000或以上的快门速度摄像时，请勿直接拍摄太阳。

### 建议的快门速度：

- 进行高尔夫球或网球等户外运动的人物



1/2000或1/4000  
(或1/8000使静止动作更清晰)

- 移动的汽车、火车或其他快速行驶的车辆，如过山车。



1/1000、1/500或  
1/250

- 进行篮球等室内运动的人士



1/120

### 注意：

- 若摄像程序不是AUTO，您将无法设定快门速度。
- 设定为高快门速度时，图像看起来可能不顺畅。
- 当您把程序选择器推到 （简易摄像）或更改摄像程序时，摄像机会返回自动快门设定。

## 手动调整焦点

C

本机可以自动对焦。您只需要对准目标物即可，凡是处于显示屏中心的景物都可以被清晰对焦。如果对焦不佳，可能是因为目标物不适宜合作自动对焦。

您可以使用手动对焦功能，更大程度地控制对焦。

### 对焦锁



#### CAMERA

按下FOCUS钮即可关闭自动对焦。焦点仍将锁定在自动对焦所设的焦点。

(显示屏出现 ► M.FOCUS提示。)

您现在可以用选择器转盘手动对焦。

如果您想回到自动对焦，请再按一次FOCUS钮。

- 如果您在关闭自动对焦后把摄录主体拉近，可能会失去对焦。一般来说，请先变焦，然后再进行对焦。

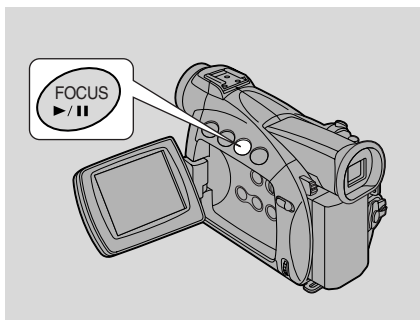

使用全套功能

### 手动对焦



#### CAMERA

请用选择器转盘设定对焦。

- 把选择器转盘向上转，使焦点变远。
- 把选择器转盘向下转，使焦点变近。

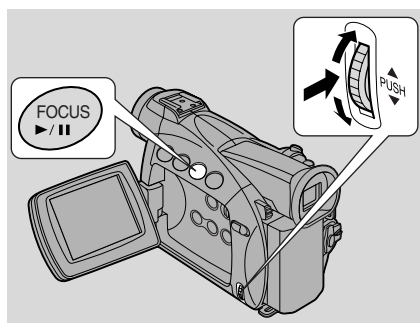

#### 注意：

- 如果显示屏上的M.FOCUS前面没有►标记，就不能对焦。请按下FOCUS钮，使►出现在M.FOCUS前面。再手动调整对焦。
- 如果您选择了 □ (简易摄像) 程序，手动对焦设定就会被取消。
- 如果您选择了 □ (简易摄像) 程序，就无法关闭自动对焦。
- 关于适合自动对焦的摄录主体，请见第105页的“故障排除”。

## 设定白色平衡



C

本机的自动白色平衡系统可对各种照明条件提供补偿。虽然细微的差异不可避免，但大部分的情况下，色彩都能显得很自然。

在某些情况下，自行设定白色平衡可以获得更好的效果，或使用以下两种预设模式中的一种：

### ☼ 室内模式

- 在卤素灯或摄影/摄像照明下
- 带有主色的摄录主体
- 特写镜头

### ☀ 室外模式

- 在日光下，特别是对近摄镜头或带有主色的摄录主体

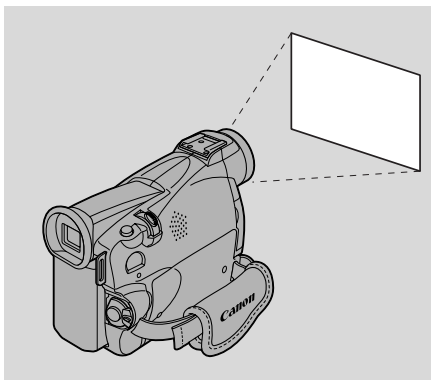

CAMERA

MENU

( 39 )

▶CAM.SET UP

▶WHITE BAL...AUTO

1. 请确定摄像机设至 (程序自动曝光) 模式。
2. 开启摄像机选单，然后选择CAM.SET UP。
3. 选择WHITE BAL。
4. a) 设定室内、室外或自动设定时，把选择器转盘往内按并选择所需设定。
  - 把白色平衡设定在室内/室外模式时，☼/☀ 即出现在显示屏上。b) 若要自行设定白色平衡，请把摄像机对准任何白色目标物（例如白纸），然后把镜头拉近，直到填满整个画面为止。然后把选择器转盘往内按并选择SET 。
  - 完成白色平衡的设定之前，请确定把摄像机持续对准该白色物体。
  - 会在画面上快速闪动，然后持续亮起。
  - 根据光源的不同而定，闪动的速度有时会不同。但是，摄像的效果会比采取自动设定的方式要好，而您可以继续摄像。
5. 关闭选单。

在以下几种情况下，手动设定白色平衡会比自动设定要好：

带有主色的摄录主体，例如天空、海洋或森林



近摄镜头





在快速变化的照明条件下



在有某些类型的荧光灯或水银灯照明的地方



#### 注意：

- 关闭数码变焦（如有需要）来设定更正确的白色平衡。
- 如果设定了白色平衡后照明条件改变，请重设白色平衡。
- 尽量在单一光源下摄像。同时在两种光源下摄像，无法得到正确的白色平衡。
- 如果程序选择器设定至 （简易摄像）时，无法手动设定白色平衡或选择室内/室外模式。
- 把程序选择器转至 （简易摄像）时，白色平衡会回复到AUTO设定。
- 开启摄像机电源时，白色平衡会回复到AUTO。如果您把白色平衡切换到SET，摄像机会重使用上一个设定。
- 在正常的室外摄像时，设定为AUTO也许可以获得较佳的拍摄效果。

## 显示日期、时间及摄像机数据（数据代码）

C

在录像带的特定数据部分中，会记录含有摄像日期、时间以及其他摄像数据（快门速度和曝光设定）的数据代码。

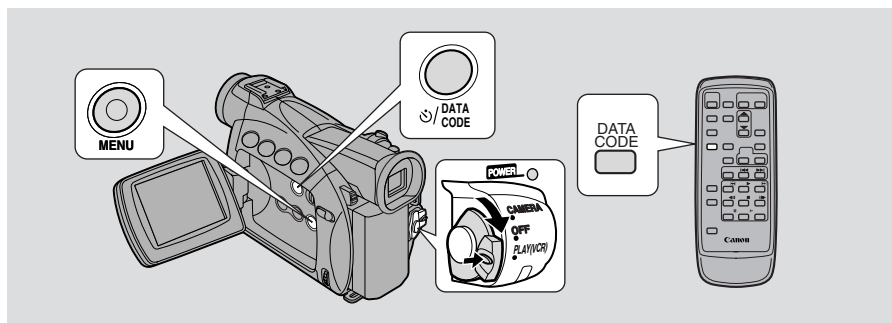

在PLAY（VCR）模式下，当摄像机处于播放、慢速或静止模式时，可以选择显示或隐藏数据代码。

在快进、回卷、后退播放、前进和后退×2播放时，数据代码会显示成“\_ \_ \_”。

按下DATA CODE钮。若使用录像带，当摄像机处于播放、慢速或静止模式时按下此钮。

- 按一次可显示数据代码，再按一次可隐藏。

### 选择日期/时间



您可以选择显示数据代码的类型，例如日期、时间，或同时显示这两种数据。

**PLAY  
(VCR)**

**MENU**  
( 39 )

▶ DISP.SET UP

▶▶ D/TIME SEL..DATE & TIME

要改变日期和时间组合，开启选单并选择DISP.SET UP，然后选择D/TIME SEL，把它设定为DATE、TIME或DATE & TIME，再关闭选单。

使用全套功能

## 设定数据代码



您也可以选择以录像带数据代码显示摄像机数据（快门速度和曝光设定）。

PLAY  
(VCR)

**MENU**

( 39 )

▶ DISP. SET UP

▶ DATA CODE...DATE/TIME

要更改数据代码，开启选单并选择DISP.SET UP，然后选择DATA CODE，把它设定为DATE/TIME、CAMERA DATA或CAM. & D/T，再关闭选单。

录像带数据代码的不同组合：

数据代码 选择 日期/时间	日期/时间	摄像机数据	日期/时间和 摄像机数据
日期	1. JAN. 2002	F11 1/250	F11 1/250 1. JAN. 2002
时间	12:00:00 AM	F11 1/250	F11 1/250 12:00:00 AM
日期和时间	12:00 AM 1. JAN. 2002	F11 1/250	F11 1/250 12:00 AM 1. JAN. 2002

### 注意：

- 在下列情况下，数据代码会显示为“— — —”：
  - 播放录像带的空白部份时。
  - 把日期与时间输入摄像机的记忆体之前，录像带已录有画面。
  - 录像带在没有数据代码功能的摄像机上摄像。
  - 因干扰或录像带损毁，而无法读取数据代码。
- 把MV500/MV500i录制的图像拿到不同的数码摄像机上播放时，可能无法正确显示数据代码。
- 在选单中，即使把DISPLAYS ( 111 ) 设定成OFF，仍会显示数据代码。



## 六秒自动日期



C

在午夜12时正录影时，显示屏会自动显示日期达六秒，来表示日期的过渡。当您关闭日期代码并开始播放时也会显示日期六秒。六秒自动日期功能可以根据您指定的时区调整。

**PLAY**  
(VCR)

**MENU**

( 39)

▶ DISP. SET UP

▶▶ 6SEC. DATE...OFF

要开启6秒自动日期功能，开启选单并选择DISP.SET UP，然后选择6SEC. DATE，把它设定为ON，再关闭选单。

注意：

- 如果您开启了6SEC.DATE但关闭DISPLAYS ( 111)，六秒自动日期仍会显示6秒。

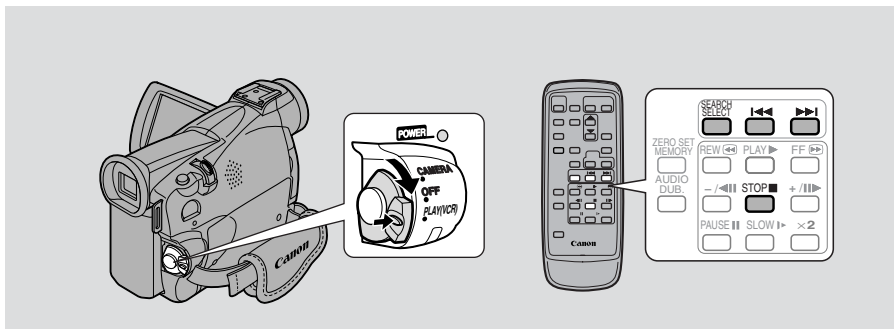

本功能可快速翻阅录像带任何位置所摄制的静止图像（照片搜索），或快速浏览不同的日期与录像片段（日期搜索）。

## PLAY (VCR)

使用全套功能

1. 按下SEARCH SELECT钮，选择照片/日期搜索。
  - 显示屏上会显示PHOTO SEARCH或DATE SEARCH约4秒钟。
2. 按下◀◀与▶▶钮，可前后翻阅静止图像或不同日期的拍摄片段。
  - 按一次按钮，可以前后移动至录像带静止图像或日期的起点。
  - 连续多次按下按钮，可以移动至对应的静止图像或日期（最多可达10次）。例如，按下▶▶钮5次，可向前移动5个静止图像或5天。
  - PHOTO SEARCH/DATE SEARCH会显示在显示屏中间，旁边有◀◀或▶▶标记与搜索次数。您可以按相反方向的按钮更改方向。

### 注意：

- 按下■（停止）钮，可以中途停止搜索。
- 进行照片搜索时，如果从很接近录制静止图像的起点开始搜索，摄像机可能会直接跳过该画面。
- 如果已设定世界时钟的时区，日期搜索也会根据已调整的时间搜索变更的日期。
- 如果在某个日期/时区的全部录像时间少于1分钟，则无法辨识该日期/时区。
- 日期搜索播放可能会从找到片段之起点位置的稍前或稍后处开始。
- 如果没有正确显示数据代码，将无法正确操作日期搜索。

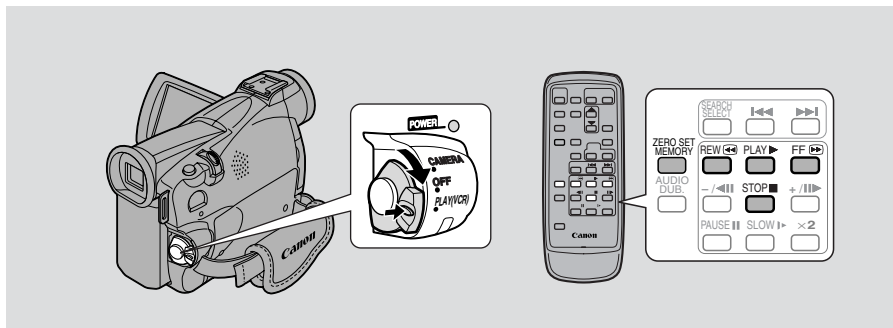

使用无线遥控器，可在播放后回到录像带上您想返回的某一点。

**CAMERA** , **PLAY (VCR)**

1. 在稍后要返回的定点上，于播放期间按下无线遥控器上的ZERO SET MEMORY钮。
  - 即以带有 指示而设定为零的录像带将以计数器取代时间代码。
  - 再按一次ZERO SET MEMORY钮，可取消调零记忆。
2. 完成播放后，可以让录像带快进或回卷。当录像带到达设定为零的位置时，即自动停止录像带。
  - 显示屏会出现RTN 或 RTN。
  - 带有 指示的录像带计数器会消失在显示屏上，然后会重新显示时间代码。

### 注意：

- 如果摄像片段之间有间断，调零记忆功能可能无法正常工作。
- 在CAMERA模式下，也可以使用调零记忆标记位置。稍后播放录像带时，按下回卷钮，即可返回预先标记的位置。
- 在设定调零记忆后取出录像带时，即取消记忆，同时会从录像带计数器跳回时间代码。
- 即使把摄像机关闭然后开启，或者转动程序选择器，摄像机仍会记下设定。

## 使用录像机进行编辑

C

您可以把摄像机接到录像机，剪辑不要的场景或合并不同的段落来自行制作图像。

### 准备

1. 把摄像机连接到录像机。
  - 请参考第32页的“在电视屏幕上播放时的连接”的说明。
2. 准备电视与录像机。
  - 开启电视电源并把TV/VIDEO选择器设定至VIDEO位置。
  - 开启录像机的电源，然后把输入选择器设定在LINE。放入录像带，然后让录像机进入暂停摄像模式。
  - 详情请参考电视与录像机的说明书。
3. 把摄像机的POWER钮转至PLAY (VCR)。
  - 请确保已通过选单把AV/耳机端子设定为AV (□32)。如果显示屏上出现PHONES，请切换端子。
4. 放入已录制的录像带。

### 基本编辑



1. 在已经录制的录像带上，设定一个稍微早于所要复制部分的起点。
2. 监视电视画面的同时，开始播放录像带。
3. 当屏幕出现所要复制的部分时，立即让录像机启动录像。
4. 到达复制部分的终点后，把录像机暂停，然后让摄像机停止播放。
5. 重复步骤1到4，直到完成录像编辑。



注意：

- 复制过的录像带素质会稍微低于母带。

### ☪ (LANC) 端子

使用☪端子，可把摄像机连接到其他设备。编辑设备上的某些按钮功能可能会与摄像机不同。

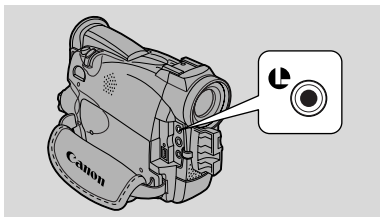

注意：

- ☪ (LANC) 是一个商标符号，代表Local Application Control Bus System。
- 如果把摄像机连接到没有LANC ☪ 标记的设备，我们不保证编辑后的效果。

## MV500

具备DV端子的数码视频设备可让您编辑、复制以及传输数据，而且不会降低图像与声音的素质。

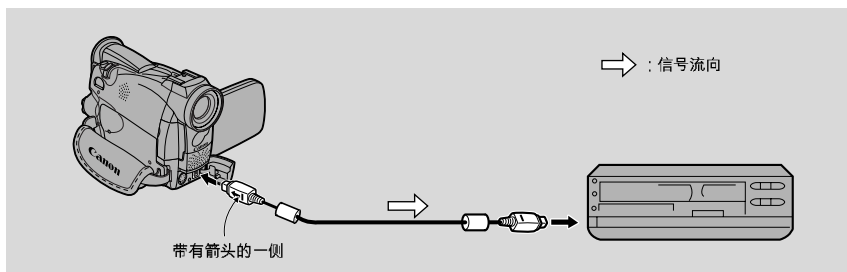

### 准备

1. 连接本摄像机和另一部数码装置。
  - 连接佳能 CV-150F DV接线（选配件），插头上的箭头方向请依照上图所示。
2. 准备另一部装置。
  - 装入空白的录像带，并把另一部装置设定为暂停摄像模式。
  - 有关细节请参考其使用说明书。
3. 把摄像机的POWER钮转至PLAY（VCR）。
4. 装入空白的录像带。

### 转录



1. 把已录制的录像带设定到比转录点稍微前一点的地方。
2. 按下摄像机的播放钮。
  - 开始播放。
3. 当所需转录的部份出现在画面上时，让另一部装置启动录像。
4. 如果到了您想停止录像的地方，请按下停止钮或暂停钮。
  - 停止录像。



#### 注意：

- 录像之间的空白会被当作不规则图像，然后被转录到录像带上。

# MV500i

MV500i设有DV转录功能。

具备DV端子的数码视频设备可让您编辑、复制以及传输数据，而且不会降低图像与声音的素质。数码视频端子同时具有输入与输出功能，因此一条DV接线即可处理双向数据传送。

- 如果连接数码录像机时，而录像机送出不同步的信号时，录像带录制的图像也会出现不同步的信号（虽然可能不会出现在电视画面上），更有可能什么图像也没录下。
- 您可能无法转录具有版权保护信号的录像带。

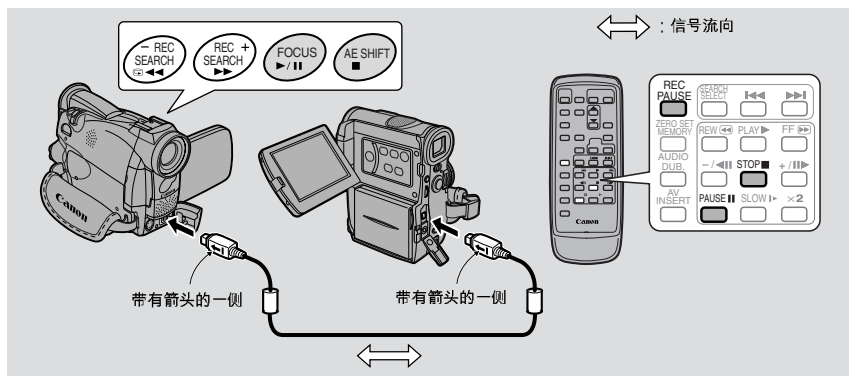

## 准备

示范：转录到摄像机

1. 连接本摄像机和另一部数码装置。
  - 连接佳能 CV-150F DV接线（选购件），插头上的箭头方向请依照上图所示。
2. 准备另一部装置。
  - 打开电源，放入已录制的录像带。
3. 把摄像机的POWER钮转至PLAY（VCR）。
  - 显示DV IN。
4. 装入空白的录像带。

## 转录



1. 把已录制的录像带设定到比转录点稍微前一点的地方并设定为暂停播放模式。
2. 按下遥控器上的REC PAUSE钮。
  - 摄像机进入暂停摄像模式。
3. 让另一部数码装置开始播放，并监看其画面。
4. 按下暂停钮。
  - 开始录像。
5. 如果到了您想停止录像的地方，请按下停止钮或暂停钮。
  - 停止录像。
6. 让另一部装置停止播放。



## 注意：

- 录像之间的空白会被当作不规则图像，然后被转录到录像带上。
- 使用数码视频设备转录至录像带时，务必在选单中把AV→DV OUT设定为OFF。

## 版权注意事项

某些预先录制的录像带、短片及其他内容，以及一些电视节目都具有版权保护。未经授权录制这些内容可能违反著作权保护法。

## 版权信号

播放时：

如果您尝试播放的录像带包含了保护软件的版权控制信号，显示屏会出现几秒的“COPYRIGHT PROTECTED PLAYBACK IS RESTRICTED（版权保护，限制播放）”，然后摄像机会出现蓝色的空白画面，您无法观看录像带的内容。

录像时：

如果您尝试由软件录像，而软件包含了保护的版权控制信号，显示屏会出现几秒的“COPYRIGHT PROTECTED DUBBING RESTRICTED（版权保护，限制转录）”，您将无法录制其中的内容。

您无法使用本摄像机把版权保护信号录制到磁带上。



## 由录像机、电视机或模拟摄像机转录 - 模拟输入 (仅适用于MV500i)

C

如果电视机或其他装置具备音频/视频输出，您可以把录像机或模拟摄像机（有关数码摄像机，请参考第78页）上播放的视频，或电视节目录制到MV500i的录像带上。

- 若电视机或录像机传送出不同步的信号，录制到录像带上的图像可能也会不同步（虽然可能和电视上的图像不同）、完全没有录制或在显示屏中出现“COPYRIGHT PROTECTED DUBBING RESTRICTED（版权保护，限制转录）”。
- 您无法转录含有版权保护信号的录像带。
- 进行模拟输入录像时，为求高画质，建议使用另购的S-150 S-视频接线。

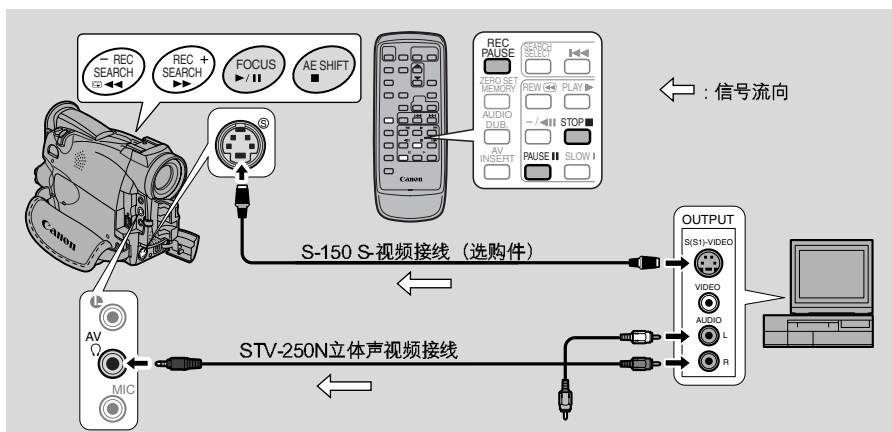

进行模拟输入录像时无法使用耳机。若您把AV/耳机端子设定为耳机，摄像机会自动切换至AV以进行模拟输入录像。显示屏中的PHONES会消失。

### 准备

示范：从录像机录制

1. 连接摄像机至录像机。
2. 准备装置。
  - 把电视机上的TV/VIDEO选择器设定为VIDEO。详细说明，请参考第32页“在电视屏幕上播放时的连接”。
  - 开启录像机。装入已录制的录像带，并把录像机设定为暂停播放模式。
  - 详细说明请参考您的电视机和录像机的使用说明书。
3. 把摄像机的POWER钮转至PLAY (VCR)。
4. 放入空白录像带。

编辑



1. 把已录制的录像设定到比转录点稍微前一点的地方，并设定为暂停播放模式。
2. 按下遥控器上的REC PAUSE钮。
  - 以S-视频及AV IN/OUT端子作为输入端子。
  - 摄像机进入暂停摄像模式。
3. 当您监看画面时，开始在另一个装置上播放或开启电视机以观看您要的节目。
4. 按下PAUSE钮。
  - 开始录像。
5. 到达要停止转录的终点时，按下STOP钮或PAUSE钮。
  - 停止录像。
6. 停止另一部装置的播放。

**注意：**

- 您可以在取景器或液晶显示屏上监看画面。

## 数码输出模拟视频及音频信号 - 模拟数码转换器 (仅适用于MV500i)

C

把摄像机连接至录像机或8毫米摄像机时，可立即把记录的模拟视频及音频信号转换为数码信号。数码信号可输出至配备DV端子的其他设备。摄像机的DV端子专为输出端子之用。

- 视其连接设备所输出的信号而定，模拟数码转换器可能会无法正常工作。例如：包含版权保护信号或其他无法确认的信号等。
- 无法在数码转换时使用耳机。即使在选单中把AV/耳机端子设定为“PHONES”，摄像机也会自动更改为“AV”，显示屏上的“PHONES”会消失。
- 建议使用电源转接器以家用电源为摄像机供电。
- 请勿把录像带插入摄像机。
- 进行连接之前，请关闭所有设备的电源。
- 请参考其他连接设备的说明书。

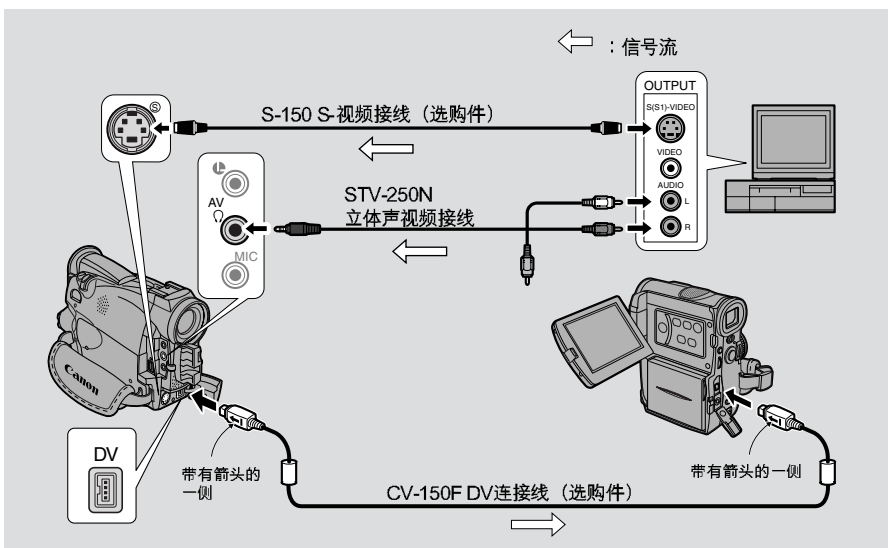

编辑

PLAY  
(VCR)

MENU

( 39)

▶ VCR SET UP



▶ AV → DV OUT...OFF

要开启模拟数码转换器，开启选单并选择VCR SET UP，然后选择AV→DV OUT，把它设定为ON，再关闭选单。

注意：

- 一般情况使用下，请通过选单把AV→DV OUT设定为OFF。如果把它设定为ON，您则无法使用摄像机的数码端子输入数码信号。
- 如果您在装有录像带的摄像机上进行模拟数码转换，转换的信号可能不会输出至连接的视频设备。
- 连接至配备DV端子的计算机时，您可能无法把转换的信号传输至计算机（视其使用的软件及计算机规格和设定而定）。

# 在现有画面上录制—AV插入编辑（仅适用于MV500i）

您可以使用MV500/MV500i的模拟输入或DV输入端子，把录像机或另一部摄像机的新场景，插入预先录好的录像带。新的图像与声音将会取代原有的图像与声音。

C

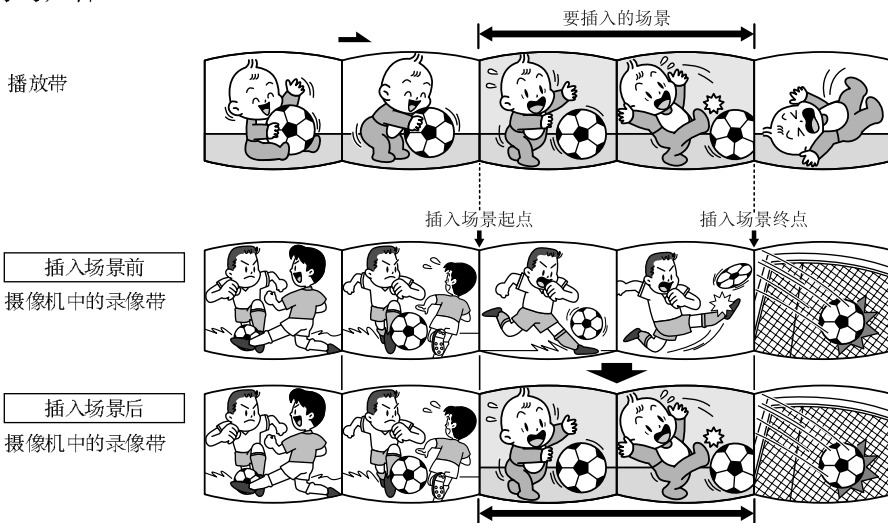

新场景的图像与声音会取代原有的信号。

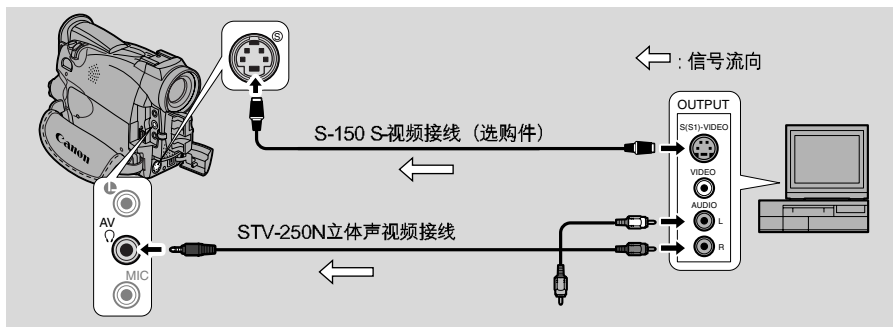

请确定在选单 (☐ 32)把AV/耳机端子设定为AV。若显示屏中出现PHONES，请切换端子。

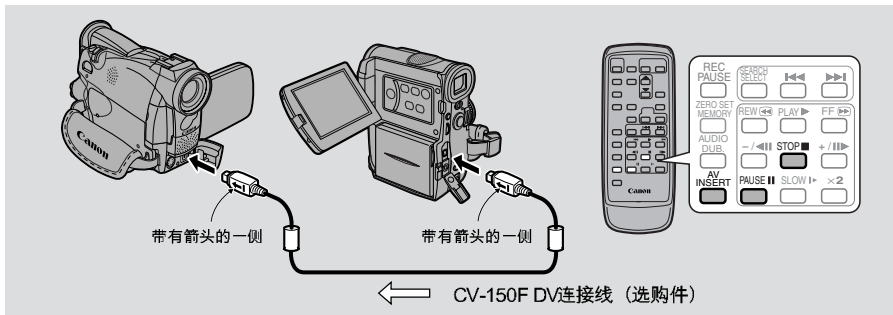

编辑

### MV500i中的录像带：

使用MV500i的AV插入功能时，只能插入原本以SP模式录制的录像带。如果录像带上具有未录制或LP模式录制的部分，录像过程将会停止。

### 播放带：

只能使用不具有未录部分的录像带。

如果录像带具有未录部分，或已录部分是以不同模式录制，可能无法正确插入AV信号。

在下列情况下无法进行AV插入：

- 播放带的录制素质不佳。
- 特殊播放中：快进播放、后退播放或慢速播放等（只限模拟）。

### 电视：

您无法在含有不同步信号的电视节目进行插入AV，例如节目本身接收的信号不佳时。

#### 示范：从录像机转录

1. 连接摄像机至录像机。
2. 准备录像机及电视。
  - 把电视机上的TV/VIDEO选择器设定为VIDEO。详细说明，请参考第32页“在电视屏幕上播放时的连接”。
  - 开启录像机并放入已录制的录像带。
  - 详细说明请参考电视及录像机的使用说明书。
3. 把摄像机的POWER钮转至PLAY（VCR）并装入已录制的录像带。
  - 请确定录像带上的REC/SAVE开关已推到REC（关闭的位置）。



1. 在录像机上，在要插入场景前3秒设定一个起点，然后把录像机设定成暂停播放模式。
2. 在摄像机上，按下PLAY以设定一个录像的起点，然后把摄像机设定为暂停播放模式。
  - 您可以使用摄像机身上的重播钮，或在播放模式下使用遥控器上的特殊播放功能。
3. 按下AV INSERT钮。
  - 显示屏上即出现AV INSERT与 ●■■。
4. 在录像机上播放录像带。
5. 按下摄像机上的PAUSE钮，开始插入。
  - ●■■ 会变成 ●。
6. 按下摄像机上的STOP钮，停止插入。
  - 即停止插入，显示屏上的AV INSERT会消失。摄像机会返回停止模式。
  - 如果按下PAUSE钮，而不是STOP钮，则摄像机会返回暂停AV插入模式。
  - 如果把调零记忆设定在要停止插入的位置上，以后每次回到该点时，摄像机即取消AV插入并进入停止模式。
7. 停止录像机的播放。

## 音频转录

C

- 适用于MV500 (有关MV500i, 见 90)

使用内置或外接的麦克风, 可把声音加到以SP模式和12位录制之录像带的原始声音上。原始声音不会被消除。

为了得到最佳效果, 请用本摄像机12位SP模式所录制的录像带来加上声音。如果录像带内有未录制的部份、或以SP以外的模式录制、或有16位或12位的4声道声音, 转录将会停止。无法在录有12位与16位混音的录像带上进行转录。

若要连接外接麦克风:

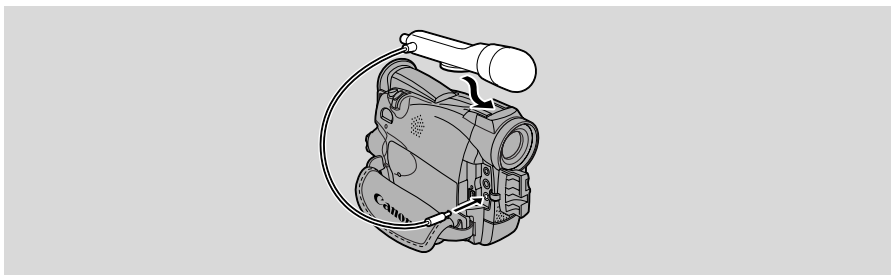

 注意:

- 使用内置麦克风加入声音时, 请确定MIC端子没有接上任何连接线。
- 若要使用电视监看视频, 请把S-视频端子 (见 34) 或AV端子 (仅使用视频插头) 接到电视上。使用S-视频端子 (见 32), 您可以利用耳机监听声音。

### 准备

把摄像机的POWER钮转至PLAY (VCR), 并装入已录制的录像带。

- 请确定录像带上的REC/SAVE标号已推到REC (关闭的位置)。



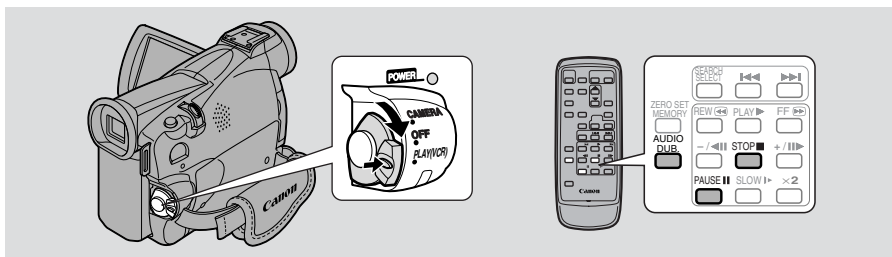

转录音频或准备转录音频时，请勿插入/移除摄像机上的接线。

### PLAY (VCR)

1. 设定要启动音频转录的起点，然后按下PAUSE钮。
  - 您可以使用摄像机机身上的重播钮或在播放模式下使用无线遥控器上的特殊播放功能。
  - 摄像机将被设定为暂停播放模式。
2. 按下AUDIO DUB钮。
  - 显示屏中出现AUDIO DUB.及●|| 钮。
3. 按下PAUSE钮。
  - 开始音频转录。
  - 把声音向着麦克风输入。
  - ●|| 变为●。
4. 到达要停止转录的终点时，按下STOP钮。
  - 音频转录停止，显示屏中的AUDIO DUB.会消失。
  - 摄像机返回停止模式。
  - 如果把调零记忆（□□ 75）设定在要停止音频转录的位置上，以后您每次回到该点时，摄像机即取消音频转录。
  - 如果按下PAUSE，而不是STOP钮，则摄像机会返回暂停播放模式。

### 注意：

- 加入声音时，无法使用数码视频端子。
- 播放已加录声音的录像带时，可以调整混音（□□ 93）。
- 如果在不是用MV500录制的录像带上加录声音，声音素质可能降低。
- 在录像带的同一位置上加录声音三次或以上时，声音素质可能降低。

## - 适用于MV500i (有关MV500, 88)

您可以使用声频产品 (AUDIO IN) 把声音加到已录制录像带的原始声音上, 或使用内置或外接麦克风 (MIC. IN) 进行转录。为了得到最佳效果, 请用本摄像机12位SP模式所录制的录像带来加上声音。如果录像带内有未录制的部份、或以SP以外的模式录制的部分、16位或12位的4声道原始声音不会被消除。如果录像带不是以12位SP模式录制, 建议使用MV500i的模拟输入功能把原始的录像带转录至空白的录像带, 然后再把声音转录至新的录像带, 确保新录像带的声频模式设定为12位, 而摄像模式为SP。

### 连接至其他声频设备：

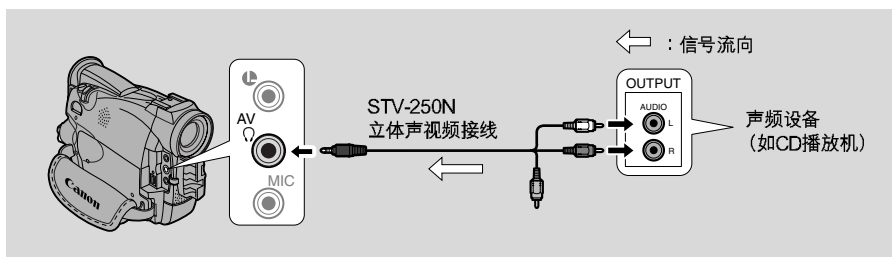

务必通过选单把AV/耳机端子设定为AV (32)。如果显示屏上出现“PHONES”，请切换端子。

#### 注意：

- 请勿使用黄色的视频端子。
- AV端子不会输出任何视频, 因此, 请连接S-视频端子, 并在加入声音时查看电视机、液晶显示屏或取景器。使用扬声器检查新的声音。

### 若要连接外接麦克风：

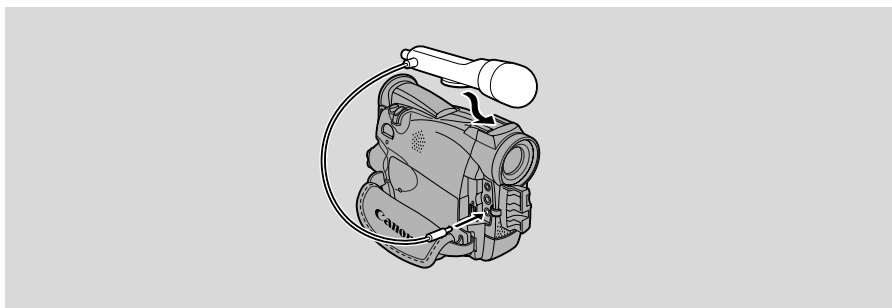

### 注意：

- 使用内置麦克风加入声音时，确定MIC端子没有连接至任何接线。
- 若要使用电视监看视频，请把S-视频端子（□ 34）或AV端子（只使用视频插头）接到电视上。当使用S-视频端子（□ 32）时，只可以利用耳机监听声音。

## 准备

把摄像机的POWER钮转至PLAY（VCR），并装入已录制的录像带。

- 请确定录像带上的REC/SAVE标号已推到REC（关闭的位置）。

## 转录

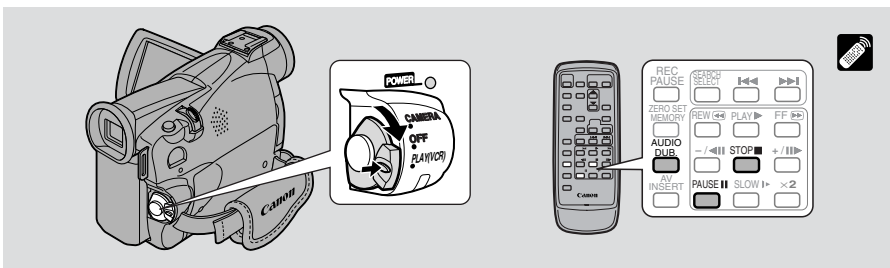

转录音频或准备转录音频时，请勿插入/移除摄像机上的接线。

## PLAY (VCR)

### MENU

(□ 39)

▶VCR SET UP

▶▶AUDIO DUB...AUDIO IN

1. 开启选单并选择VCR SET UP。
2. 选择AUDIO DUB。
3. 选择AUDIO IN或MIC. IN，再关闭选单。

4. 设定要启动声频转录的起点，然后按下PAUSE钮。
  - 您可以使用摄像机身上的重播钮或在播放模式下使用无线遥控器上的特殊播放功能。
  - 摄像机将被设定为暂停播放模式。
5. 按下AUDIO DUB钮。
  - 显示屏中出现AUDIO DUB.及●||钮。
6. 按下PAUSE钮（若为AUDIO IN，并在另一部声频装置上开始播放）。
  - 开始声频转录。
  - 把声音向着麦克风输入。
  - ●||变为●。
7. 到达要停止转录的终点时，按下STOP钮（若为AUDIO IN，并停止另一部声频装置播放）。
  - 声频转录停止，显示屏中的AUDIO DUB.会消失。
  - 摄像机返回停止模式。
  - 如果把调零记忆（□□75）设定在要停止声频转录的位置上，以后您每次回到该点时，摄像机即取消声频转录。
  - 如果按下PAUSE，而不是STOP钮，则摄像机会返回暂停播放模式。

 注意：

- 加入声音时，无法使用数码视频端子。
- 播放已加录声音的录像带时，可以调整混音（□□93）。
- 如果在不是用MV500i录制的录像带上加录声音，声音素质可能降低。
- 在录像带的同一位置上加录三次或更多次的声音时，声音素质可能降低。

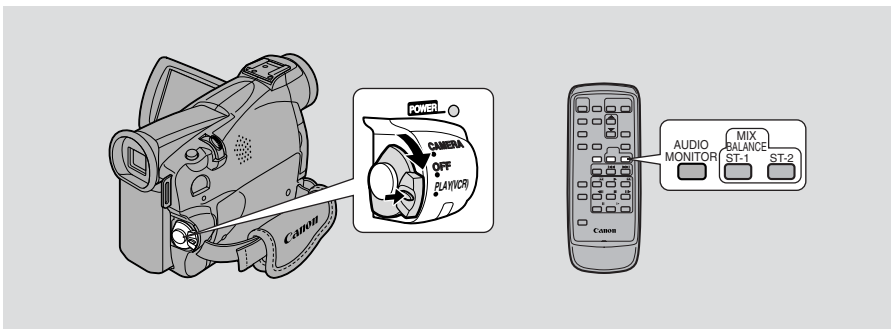

播放的录像带如果是用12位模式录制而成，可以把音频输出设定成以下几种：立体声1（原声）、立体声2（拍摄后任何转录到录像带的新声音），或者使两者产生平衡混合。

- 以16位模式录制的音频只含有立体声1，因此您不能（也不需要）选取音频混合。除非在录音后加入新的声音，否则以12位模式录制的立体声1也是一样不能选取音频混合。

**PLAY (VCR)**

## 1. 选择输出。

- 按下无线遥控器上的AUDIO MONITOR钮。
- 由上一次所选的设定开始，按下按钮后，即出现4种设定选项：
  - STEREO1（仅用于立体声1）。
  - STEREO2（仅用于立体声2）。
  - MIX/FIXED（用于立体声1与立体声2的等量混合）。
  - MIX/VARI.（可变混合）用于立体声1与立体声2的平衡混合）。
- 如果只是选择STEREO1、STEREO2或是MIX/FIXED，请确定选项出现在显示屏上。
- 如果您选择MIX/VARI.，您可以进行平衡混合。
- 使用ST-1/ST-2钮来调整平衡混音。表示混音的线条会在显示屏上出现约4秒钟。

**注意：**

- 选择输出后，显示屏的左上方会出现大约几秒钟的STEREO1、STEREO2、MIX/FIXED或MIX/VARI.。如果把电源关闭，输出则会设定成STEREO1。



播放以多声道录制的录像带时，可以改变声音的输出声道。

**PLAY**  
(VCR)

**MENU**

(□ 39)

▶VCR SET UP



▶OUTPUT CH...L/R

1. 放入以多声道录制声音的录像带。
2. 开启选单并选择VCR SET UP，然后选择OUTPUT CH，设定所需要的设定并关闭选单。
  - 请参考下表。

OUTPUT CH设定	播放声音	
	以立体声录制的录像带	以多声道录制的录像带
L/R	L+R声道	主声道+副声道
L/L	仅限于L声道	仅限于主声道
R/R	仅限于R声道	仅限于副声道

## 使用DV接线连接至个人计算机

使用DV接线把摄像机连接至个人计算机，您的个人计算机需配备符合IEEE 1394/DV相容撷取卡的DV端子，则可以把摄像机拍摄的原始图像传送至个人计算机。

- 连接时建议使用电源转接器，由家中的电源插座启动您的摄像机。
- 连接前请把摄像机及个人计算机的电源关闭。
- 需有另购的软件。

C

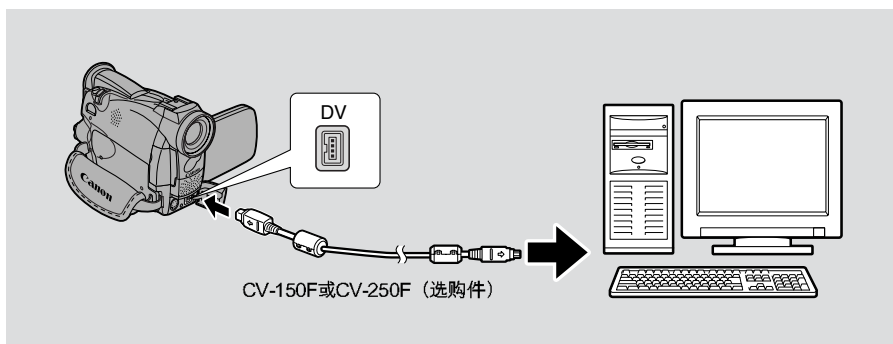

### 注意：

- 根据您使用的软件、个人计算机的规格及设定不同，可能无法正确运作。
- 详细说明请参考计算机的说明书。

## 使用摄像机的准备工作

C

### 调整取景器

- 把摄像机设定为CAMERA 模式，并把取景器直接拉出，然后调整取景器的对焦杆使取景器内清晰。
- 把取景器旋转至一个能让您轻松取景的角度。收藏摄像机时，请把取景器放平并贴紧机身。
- 若要使用取景器取景时，请确定液晶显示屏转向前方，使目标物能一起监看，或是把显示屏完全朝内关上。

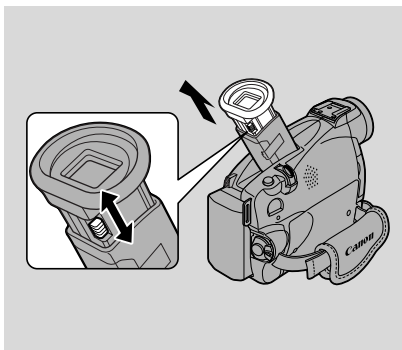

- 请勿把取景器曝露在阳光直射之下，否则取景器会被高热熔化（取景器镜头有聚光效果）。不使用取景器时，请把它恢复为收回的位置。

### 准备镜头盖

- 把绳子系在镜头盖上，并由绳子上的绳圈穿过握带。
- 摄像时请把镜头盖钩在握带上，摄像后再将它盖在镜头上。

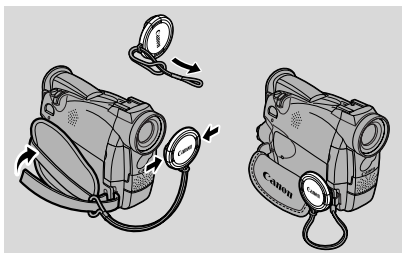

### 系紧握带

- 松开尼龙黏条，用右手握住摄像机，同时用左手调整握带。您的食指应该能碰到变焦杆与照片钮，拇指应该能舒适地碰到开始/停止钮。

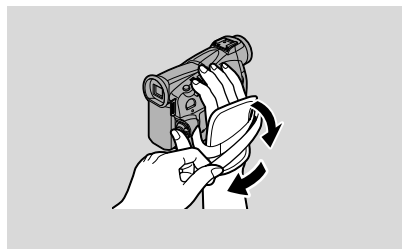



## 连接肩带

- 为了使携带更方便安全，使用摄像机前，请掣上肩带。
- 把肩带的两端穿过栓扣，然后按照图示调整长度。

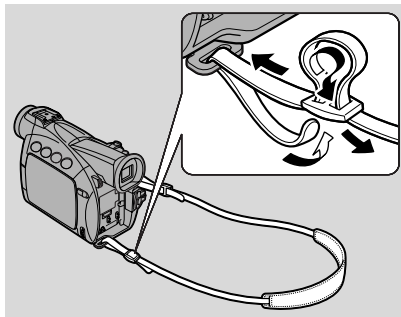

## 使用电池的注意事项

### C

#### 充电和摄像时间

- 时间会因使用方式而不同——最好准备比自己预期所需还要多两三倍的电池。
- 如果在拍摄之间关闭摄像机的电源，而不是只把摄像机处于暂停摄像模式，电池可以维持较长的使用时间。

	完全充电 所需时间	最长摄像时间	
		使用取景器	使用液晶显示屏
BP-508	1 小时	1 小时 35 分	1 小时 15 分
BP-512 (选购件)	1 小时 20 分	2 小时 55 分	2 小时 20 分
BP-511 (选购件)	1 小时 20 分	2 小时 55 分	2 小时 20 分
BP-522 (选购件)	2 小时 15 分	6 小时 10 分	4 小时 55 分
BP-535 (选购件)	3 小时 15 分	9 小时 50 分	7 小时 50 分

- 您可在摄氏0至40度（华氏32至104度）之间使用电池，但在摄氏10至30度（华氏50至86度）之间效果最好。在低温环境下（如滑雪场），电池的操作时间将会缩短。要保持良好的操作效果，请在使用之前放在口袋或其他地方保暖。
- 如果电池的使用时间远低于正常时间（在常温下），表示电池的使用寿命已尽，必须更换。

#### 注意：

- 这些数字表示您换上完全充电的电池后，能以液晶显示屏播放的时间。播放时间在低温环境下会缩短。

	播放时间（使用液晶显示屏）
BP-508	1 小时 20 分
BP-512 (选购件)	2 小时 30 分
BP-511 (选购件)	2 小时 30 分
BP-522 (选购件)	5 小时 20 分
BP-535 (选购件)	8 小时 30 分

## 还剩多少电量？

显示屏上的指示标记会显示电池所剩余的电量：

### 注意：

- 当电量完全耗尽时，显示屏上会出现大约4秒的“CHANGE THE BATTERY PACK”（请更换电池）。接着会出现空电池标记并开始闪动。电源指示标记也会开始闪动。
- 指示标记不会保持不变——即指示标记的显示会因应电池与摄像机的不同使用状况而出现不同电量电平。

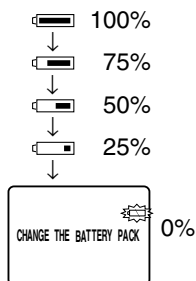

## 何时充电

您可以随时对锂电池进行充电。它与传统电池不同，不需预先完全放电。但是电池如果长时间没有使用，电量也会自然流失，因此最好在使用当天或前一天进行充电。

## 电池的保养

### 时常盖上端子盖

- 请勿让任何金属物体触及电池电极，否则可能造成短路或损坏电池。不使用电池时，请盖上端子盖。

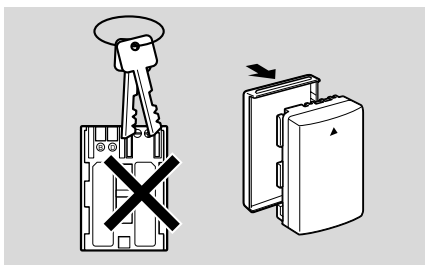

### 保持端子的清洁

- 如果端子有污垢，摄像机，转接器及电池将无法正常工作。不使用电池时，请盖上端子盖。

### 电池的保存

- 如果连续数月都不使用电池，剩余的电量可能会损坏电池并缩短使用时间。如果要避免损坏电池，在收藏电池之前，请先耗尽电量。有关详细数据，请参考另购电池的使用说明。

## 安装备用电池

打开在电池附接单元的备用电池仓盖，把CR2025锂电池的+面朝外并插入，然后关闭备用电池仓盖。

当主电源被中断后，这枚备用电池可以让摄像机记忆日期和时间以及其他设定。备用电池的使用寿命约为一年。

当备用电池需要更换（或尚未安装）时， 记号将会闪动显示。按下旧电池并向上推，即可取出。要取出旧电池时把它向上推，然后放开并抬起。请务必先连接电源到摄像机，以便在您更换电池时能保留您选择的设定。

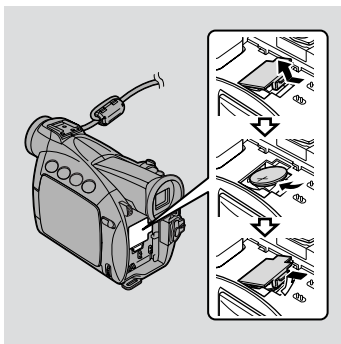

### 危险！

#### 请妥善处理电池。

- 电池应远离火源（否则可能会爆炸）。
- 请勿让电池曝露在摄氏60度（华氏140度）以上的环境。例如，不要让电池靠近电暖器，或在炎热天气下将电池置于车内。
- 请勿尝试拆卸或改装电池。
- 请勿丢弃或敲打电池。
- 请勿弄湿电池。

### 警告！

- 若使用不当，在此装置中所使用的电池可能会引起起火或化学灼伤的危险。切勿充电、拆解、加热超过摄氏100度（华氏212度）或以火烧。
- 更换电池时请使用以下品牌的电池：Sony、Hitachi、Maxell、Sanyo、Panasonic CR2025或Duracell DL2025。使用其他电池可能会有起火或爆炸的危险。
- 使用过的电池应该交还原经销商进行妥善的处理。

### 注意：

- 请勿使用钳子或其他金属工具夹取电池，否则可能会造成短路。
- 请以乾净的乾布擦拭电池，以确保能适当接触。
- 请把备用电池放置在孩童不易接近之处。若不慎误吞电池，请尽速就医，否则电池外壳可能会分解，使电池内的液体伤害肠胃。
- 请勿把电池拆解、加热或浸入水中，以避免爆炸的危险。

### 注意

#### 避免高温与高湿。

- 在高热气温下，请勿把摄像机留在车内。
- 请勿让摄像机接触到照明设备发出的热力。
- 请勿把摄像机带进潮湿的房内。

#### 避免温度的突然转变。

- 如果把摄像机从寒冷的地方带进温暖的地方，镜头与内部零件会出现凝结的情况（□ 104）。

#### 请勿让镜头或取景器受到强光直接照射。

- 请勿把摄录机直接向着太阳，也不要对着明亮的物体。
- 把摄像机置于三脚架之上时应特别小心。

#### 避开磁场或电场。

- 请勿在电视、手提式通讯设备，或其他电子与电磁辐射源装置附近使用摄像机。画面可能会受到干扰，而摄像机可能有永久性损坏。

#### 请勿让摄像机进水。

- 在雨中或雾中拍摄时，请把摄像机遮盖起来。
- 如果让水进入摄像机的内部，可能会有电击的危险。应尽快与合格的维修人员联系。

#### 保护镜头。

- 沙粒与尘埃会损坏镜头，在刮风的天气时应特别小心。

#### 操作时动作应当轻柔。

- 震动或撞击可能会造成损坏。
- 请勿用取景器、液晶显示屏或麦克风作为握持的把手。

#### 请勿拆卸摄像机。

- 拆卸摄像机可能会造成电击危险，如果本机不能正常工作，应寻求合格维修人员的帮助。

## 保存

如果长时间不使用摄像机时，请把摄像机放在不受灰尘与潮湿影响的地方，温度不应超过摄氏30度（华氏86度）。经存放后应检查摄像机的各部零件与功能，以确保一切操作正常。

### 注意：

- 上述注意事项也适用于如电池与录像带等的各种附件。

## 保护

### 取景器

- 清洁取景器屏幕。把取景器向上旋转，取下取景器的保护盖并插入棉花棒清洁。完成清洁后，把它稳妥地放回摄像机上。
- 取景器屏幕很容易刮花，清洁时请注意。

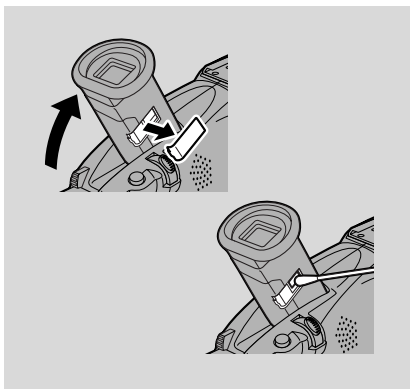

### 液晶显示屏

- 可使用市面上出售的玻璃清洁布来清洁液晶显示屏。
- 当温度有很大的转变时，屏幕表面可能会形成水气。请用柔软的乾布擦拭。
- 在低温时，显示屏看起来会较平常暗一些。这并非故障，随着屏幕温度升高，显示屏便会恢复正常。

### 摄像机机身与镜头

- 请用柔软的乾布擦拭机身与镜头。请勿使用经过化学处理的布或挥发性溶剂如涂料稀释剂。

## 视频磁头

- 播放图像时如果出现类似马赛克的干扰，表示视频磁头可能有污垢。如果视频磁头积垢太甚时，摄像机可能会显示空白的蓝色画面或出现警告提示。
- 为使画面达到最佳的状态，请在摄像机使用每20小时，使用佳能的DVM-CL数码视频磁头清洁带来清洁磁头。如果还是有“干扰”，请重复清洁（最多5次）。
- 请勿使用湿式清洁带，否则可能会损坏磁头。



## 在国外使用摄像机

### 电源

- 任何交流电在100V至240V之间的电压及50/60Hz的国家，都可以使用小型电源转接器来操作摄像机与充电。请与佳能经销商联系，可得知电源插头的数据。

### 在电视上播放

- 虽然可以在液晶显示屏上播放录像，摄像机只能接驳PAL制式的电视。使用这种电视系统的国家/地区如下：  
阿尔及利亚、澳大利亚、奥地利、孟加拉、比利时、文莱、中国、丹麦、芬兰、德国、香港、冰岛、印度、印度尼西亚、爱尔兰、意大利、约旦、肯尼亚、科威特、利比亚、马来西亚、马尔他、莫桑比克、荷兰、新西兰、朝鲜、挪威、阿曼、巴基斯坦、葡萄牙、卡达、狮子山共和国、新加坡、南非、西班牙、斯里兰卡、斯瓦齐兰、瑞典、瑞士、坦桑尼亚、泰国、土耳其、乌干达、阿拉伯联合酋长国、英国、也门、前南斯拉夫、尚比亚。

## 凝结

当摄像机从寒冷地方到温暖的地方时，摄像机可能会出现凝结。如果在凝结时使用摄像机，可能会对录像带与摄像机造成损坏。

可能造成凝结而导致故障的情况：

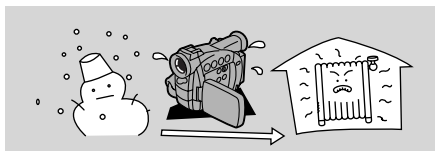

把摄像机从寒冷地方带到温暖的地方时

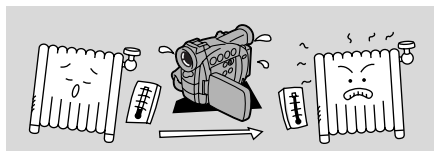

当寒冷的环境急速变热时

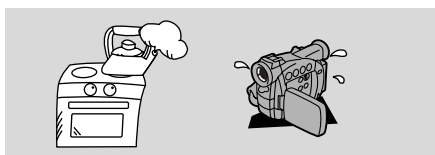

把摄像机留在潮湿的房间时

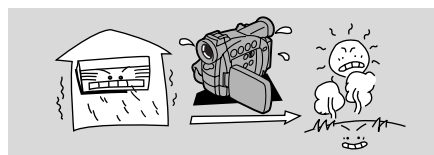



把摄像机从空调房间带到温暖潮湿的环境时

### 保护本机，免受凝结危害

- 把摄像机带到高温或潮湿的地方而可能出现凝结时，请取出录像带并把摄像机放入塑胶袋内。在摄像机达到室温后，才从塑胶袋取出摄像机。

### 本机在探测到凝结时所发生的情况

- 显示屏会出现约4秒钟的“CONDENSATION HAS BEEN DETECTED（探测到凝结）”。接着，电源指示灯会开始闪动，显示屏上的  标记也会开始闪动。如果摄像机中有录像带，摄像机会自动停止，显示屏会出现约4秒钟的“REMOVE THE CASSETTE（请取出录像带）”， 标记也会开始闪动。如果已开启哔声信号，便会发出哔声。
- 摄像机可能无法立即侦测到凝结的出现，凝结警告可能会在10到15分钟后才开始发出。
- 侦测到凝结时，您将无法装入录像带。

### 您应当采取的措施

- 取出录像带，让录像带仓开着，然后关闭摄像机的电源。
- 放在乾燥处直至雾气完全蒸发。当凝结警告停止闪动后，至少再等1小时才使用摄像机。



## 故障排除

如果摄像机发生任何问题时，请先查阅本检查表。表中列出每个问题的可能原因，请翻到括号内的页码，以获取更多提示。

当把本机与电视机或录像机一起使用时，请确定已正确连接摄像机。如果问题仍然存在，请与经销商或维修中心联系。

### 摄像/播放

#### 问题

#### 原因/对策

**?** 按下按钮后不起作用。

- 摄像机没有设定为合适的模式（[□□ 18、28](#)）。
- 没有装上录像带或处于防擦保护状态（[□□ 16-17](#)）。
- 录像带已经到末端。
- 电源的连接不正确，或者电池已耗尽或安装错误（[□□ 11-15、99](#)）。
- 该功能在摄像程序下无法使用（[□□ 52](#)）。

**?** 摄像机自动关闭电源。

- 摄像机在暂停摄像模式已超过5分钟（[□□ 18、114](#)）。
- 电池已耗尽（[□□ 12-15、99](#)）。

**?** 装入/取出录像带时，录像带仓卡在中间。

- 电池的电量已耗尽。请充电或换新电池（[□□ 12-15](#)）。

**?** 开始/停止钮失效。

- 没有装上录像带或处于防擦保护状态（[□□ 16-17](#)）。
- 录像带已经到末端。

**?** 显示屏上没有画面。

- 没有把摄像机设定为合适的模式（[□□ 18、28](#)）。

**?** 显示屏呈空白蓝色画面。

- 尝试播放或录制有版权保护的东西（[□□ 80](#)）。
- 视频磁头积垢太多（[□□ 103](#)）。

## ❗ 摄像机无法对焦。

- 摄像机处于手动对焦模式 ( ㉞ 68)。
- 需要调整取景器镜头 ( ㉞ 96)。
- 镜头太脏 ( ㉞ 102)。

### 🏠 注意：

- 有些景物不适宜自动对焦。在此情况下，使用手动对焦可以获得较好的效果 ( ㉞ 68)。先向距离相同的物体进行对焦，然后锁定对焦，再对准原先不容易对焦的物体。



水平条纹



在不同距离的景物



玻璃后的景物

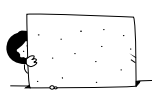

没有明显对比度的  
摄录主体  
(如白色的墙壁)



反光表面  
(如光亮的汽车表面)



快速移动的物体



阴暗的物体



夜景

## 摄像/播放 (续)

### 问题

#### ❗ 部分/全部的数码效果失效。

### 原因/对策

- 使用数码效果有某些限制 ( ㉞ 56—60)。

#### ❗ ▶ (播放) 钮失灵。

- 摄像机没有设定为PLAY (VCR) 模式 ( ㉞ 28)。
- 没有装入录像带 ( ㉞ 16)。
- 录像带已经到末端。

#### ❗ 幕上有一光线。

- 在阴暗场所摄像时，场景中明亮的灯光会使屏幕上出现一竖直的光线 (“拖影”现象)。这现象是正常的。



#### ❗ 播放画面粗糙 (有类似马赛克的干扰)。

- 视频磁头需要清洁 ( ㉞ 103)。

- ❗ 电视屏幕上没有画面。
  - 没有在选单上把AV/PHONES设定为AV (☞ 32)。
  - 没有在选单上把AV→DV OUT (模拟数码转换器) 设定为OFF (☞ 83)。
- ❗ 录像带仍在转动，但电视屏幕上没有画面。
  - 视频磁头需要清洁 (☞ 103)。
  - 电视的TV/VIDEO选择器没有设定为VIDEO (☞ 33-35)。
- ❗ 播放时扬声器中没有声音。
  - 可能用选择器转盘关掉了扬声器的声音 (☞ 31)。
  - 正在使用耳机。

## 其他

### 问题

- ❗ 无线遥控器失效。
  - 在选单中遥控信号接收器模式设了OFF (☞ 44)。
  - 无线遥控器与摄像机的遥控信号接收器模式不同 (☞ 44)。
  - 电量耗尽或没有装上电池。
- ❗ 电源指示灯正在闪动。
  - 请检查显示屏上的显示 (☞ 111)。
- ❗ 摄像机故障。
  - 外界的干扰可能会暂时使摄像机的微处理器无法正常工作。如果显示屏出现随机字元，或是正常操作中中断，请更换电源。
- ❗ 已经正确接上DV接线，但是显示屏上没有任何图像。
  - 取下接线，然后再重新连接，或是再次关闭与开启电源。
- ❗ 摄像机在使用时发热。
  - 这不是故障。

# MV500/MV500i 系统一览 (因地区而异)

C

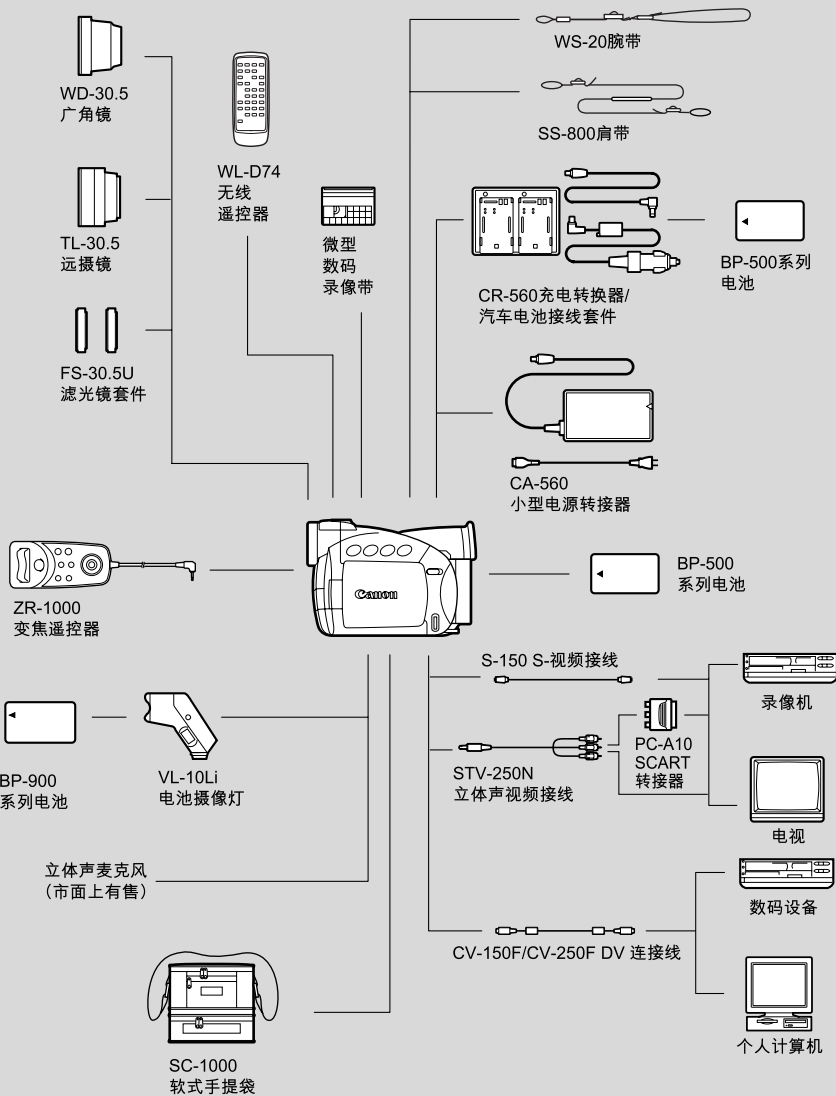

其他信息

## 另购配件

### BP-500系列电池

BP-508电池无法在市场上购买。如果需要额外的电池，请选择下列电池：

BP-511、BP-512、BP-522及BP-535。

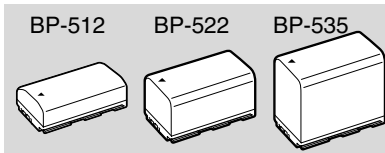

C

### CR-560充电转接器/汽车电池接线套件

连接汽车电池接线来启动摄像机或在移动中为电池充电。汽车电池接线可插入汽车点烟器插座，并使用12-24伏直流负极接地电池的电力。

此外，配合CA-560小型电源转接器使用时，本充电转接器可利用电源插座替BP-500系列锂离子电池充电。

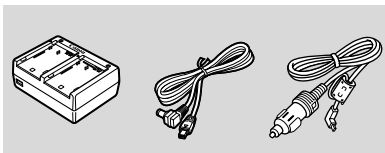

### TL-30.5远摄镜

本远摄镜头能增加摄像机镜头的焦距达1.9倍。

- 接上远摄镜头时，图像稳定器的效果会不如一般好。

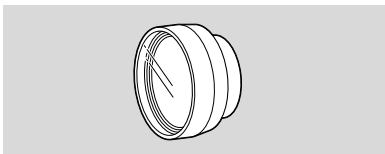

### WD-30.5广角镜

本镜头可使焦距减少到0.7倍，让您在室内或全景拍摄时能有更广阔视野。

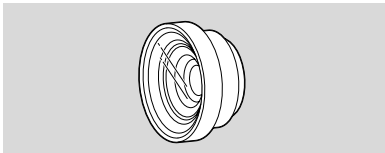

镜头配件

### FS-30.5U滤光镜组

中性密度及MC保护滤光镜可帮助您掌握不同的光暗条件。

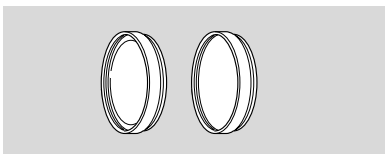

### VL-10Li电池摄像灯

此轻巧强力的摄像灯可用于室内及室外拍摄。

- 使用BP-900系列电池为摄像灯供电。  
使用时间的约数如下：  
BP-915 60 分钟  
BP-930 120 分钟  
BP-945 170 分钟
- 使用CA-910小型电源转接器（选购件）  
为BP-900系列电池充电。

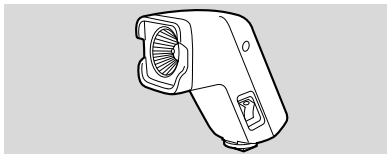

### 变焦速度遥控器 ZR-1000

当本产品插入佳能摄像机的LANCOC端子后，您便可以吧摄像机固定在三脚架上，然后使用本产品控制如开始与停止摄像、以及变焦与对焦等功能，而无需碰触摄像机机身。

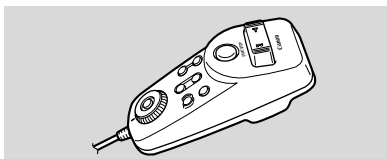

### WS-20腕带

在活动摄像时，能提供更进一步的保护。

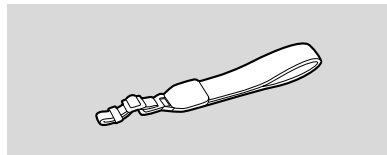

### SC-1000软式手提袋

轻巧的手提袋，附软垫隔间，有许多储存配件的空间。

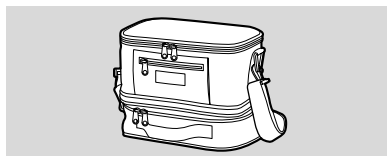

这个标记是代表佳能原厂视频配件。当您使用佳能视频设备时，我们建议您使用佳能品牌的配件或带有此标记的产品。

## 屏幕显示

如果要显示日期与时间，请按下 DATA CODE 钮。同时请参考第 71 页。

按下无线遥控器上的 TV SCREEN 钮，或经摄像机选单开启 TV SCREEN，可以使其他显示在电视屏幕上出现（显示以白色在屏幕出现）。摄像机不会把这些显示加入正在进行的录像。

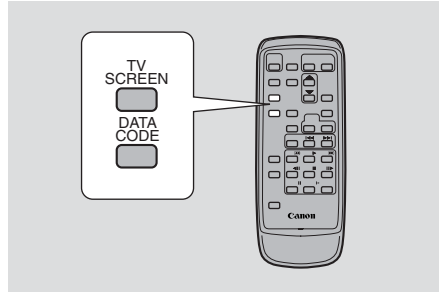

**CAMERA**

**MENU**

( 39 )

▶ DISP. SET UP

▶ TV SCREEN...ON

要关闭 TV SCREEN，请开启选单并选择 DISP.SET UP，然后选择 TV SCREEN，把它设定为 OFF，再关闭选单。

有关连接摄像机与电视的说明，请参考第 32 页。

### 关闭液晶显示屏内的显示



关闭显示屏，可以让播放的画面更为清晰。

**PLAY  
(VCR)**

**MENU**

( 39 )

▶ DISP. SET UP

▶ DISPLAYS...ON

要关闭显示屏，请开启选单并选择 DISP.SET UP，然后选择 DISPLAYS，把它设定为 OFF <PLAYBK>，再关闭选单。

- 当您把显示屏关闭后，液晶显示屏会变成空白（包括连接的视屏幕），但在需要时，摄像机将继续发出警告/注意显示。如果数据代码出设定为 ON，显示屏中会出现数据代码。
- 操作摄像机时，显示会出现约 2 秒钟。但当显示索引屏幕时，显示不会出现。

 表示闪烁显示。

暂停摄像模式  
( 18 )



备用电池没有正确  
安装或须要更换  
( 100 )。



正在摄像 ( 19 )



显示电池剩余电量  
([图 99](#))。



电池已经耗尽  
([图 99](#))。



没有装入录像带，  
或设定成防擦保护  
状态([图 16](#)、[17](#))。



录像带剩余时间  
(绿色：还有5分钟  
以上。  
黄色：少于5分  
钟。  
红色：只剩下几秒  
钟。)

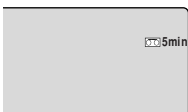

...最后，显示录像带  
已经到了尽头。



摄像机正在退出录  
像带([图 16](#))。



已启动安全机构。  
取出录像带并关闭  
摄像机电源。再次  
打开电源并装入录  
像带。



摄像模式([图 20](#))

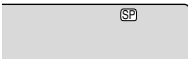

停止播放([图 28](#))。



正常播放([图 28](#))



快进([图 28](#))



回卷([图 28](#))



快进播放([图 29](#))



后退播放([图 29](#))



逐格前进播放  
([图 29](#))



逐格后退播放  
([图 29](#))



暂停播放  
(前进和后退)  
([图 29](#))



慢速播放  
(前进和后退)  
([图 29](#))



×2播放(前进和后退)  
([图 30](#))



×1播放  
(前进和后退)  
([图 28](#)、[30](#))

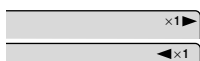

照片搜索([图 74](#))



日期搜索([图 74](#))



调零记忆  
(前进和后退)  
([图 75](#))



AV插入编辑  
([图 85](#))  
(仅适用于MV500i)



声频转录  
([图 88](#))





变焦显示(☞ 23):  
光学变焦



光学加72倍数码变焦



光学加360倍数码变焦



拉近



推远



已启动图像稳定器  
(☞ 51)。

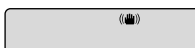

CAM. MENU  
(☞ 40)

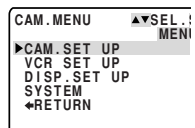

PLAY MENU  
(MV500i: VCR  
MENU) (☞ 42)

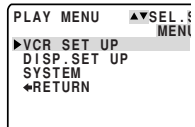

已关闭遥控信号接  
收器(☞ 44)。



自动计时器倒计时  
(☞ 63)



调零记忆(☞ 75)



声频模式(☞ 61)



数据代码(☞ 71)



照片模式(☞ 49)



- 设定自动对焦/  
自动曝光。● 标  
记会以白色闪  
动。



- 锁定自动对焦/  
自动曝光。● 标  
记会以绿色亮  
起。



- 计时器



摄像程序 (☞ 52)。

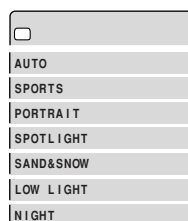

自动曝光偏移  
(☞ 65)

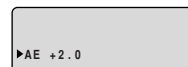

已选取手动对焦  
(☞ 68)。

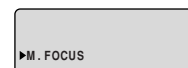

快门速度(☞ 66)



白色平衡(☞ 69)  
已经设定  
室内   
室外

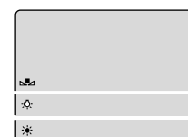

16:9模式: 选取本  
模式时, 显示屏会  
闪烁; 启动后则不  
再闪烁(☞ 21)。



数码效果: 选取本  
功能时, 显示屏会  
闪烁; 启动后则不  
再闪烁(☞ 56)。



已打开防风屏  
([图 62](#))。

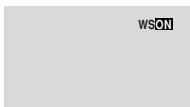

音量水平 ([图 31](#)):  
扬声器



耳机



耳机已插入影音/耳机端子 ([图 32](#))。



音频输出 ([图 93](#))

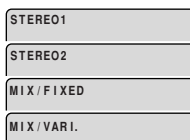

混声平衡 ([图 93](#))

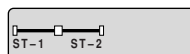

音频输入及麦克风  
输入 ([图 91](#))  
(仅适用于MV500i)

音频输入



麦克风输入



数码视频输入  
([图 78](#))  
(仅适用于MV500i)



模拟数码转换器  
([图 83](#))  
(仅适用于MV500i)



凝结警告 ([图 104](#))

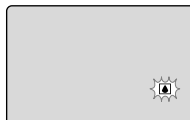

时间代码

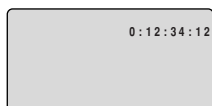

记录了计数器提示, 包括时、分、秒以及每格编码。装入新的录像带时, 即重设本提示。在CAMERA模式中, 每格编码不会出现在显示屏上。

摄像提示

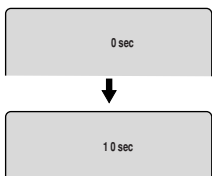

开始摄像时, 摄像机会从0秒数到10秒。短于10秒的拍摄不便于日后编辑。如果不准备对摄像内容进行编辑, 则拍摄静止图像时不应超过10秒钟。

“**!** 自动电源关闭”



- 如果摄像机在暂停摄像模式下超过5分钟, 电源会自关闭。此提示会在电源关闭之前显示约20秒。

## 警告用语

C

摄像机的显示屏会出现不同的警告用语，显示约4秒钟后便会消失。

每次开启电源时都会出现，直到设定时区、日期与时间为止 ( 46 )。

SET THE TIME ZONE,  
DATE AND TIME

保护录像带的提示，探测到凝结时也会出现。出现警告时，请尽速取出录像带。

REMOVE THE CASSETTE

电池耗尽时即显示 ( 99 )。

CHANGE THE BATTERY PACK

请参考第80页。

COPYRIGHT PROTECTED  
PLAYBACK IS RESTRICTED

录像带完结时即显示。

TAPE END

请参考第80页、81页或83页

COPYRIGHT PROTECTED  
DUBBING RESTRICTED

请参考第17页。

THE TAPE IS SET FOR  
ERASURE PREVENTION

尝试进行声频转录，或在SP以外的其他模式录制的录像带上进行AV插入时，即出现本提示 ( 85、88 )。

CHECK THE CASSETTE  
[REC MODE]

在DV转录期间DV接线中断或关闭连接至摄像机的数码设备时显示。(仅适用于MV500i)

CHECK THE DV INPUT

尝试在16位声频、12位4声道模式的录像带上进行声频转录，即出现本提示 ( 88 )。

CHECK THE CASSETTE  
[AUDIO MODE]

请参考第104页。

CONDENSATION  
HAS BEEN DETECTED

进行声频转录或AV插入时，如果摄像机探测到录像带空白部分，即出现本提示(仅适用于MV500i) ( 85、88 )。

CHECK THE CASSETTE  
[BLANK]

C

在开始记录后立即出现，视频磁头严重脏污。请确定警告出现时清洁磁头。(☞ 103)

HEADS DIRTY,  
USE CLEANING CASSETTE

# 规格

## MV500/MV500i

**电源 (额定) :** 7.4V 直流电  
**耗电量 (以自动对焦拍摄时) :**  
3.1 W (使用取景器) ;  
3.9 W (使用液晶显示屏)  
**电视系统 :**  
CCIR 标准 (625线, 50场)  
PAL 颜色信号  
**视频摄像系统 :**  
2 旋转磁头, 螺旋扫描数码视频系统  
(用户数码 VCR SD/SDL 系统)  
数码元件摄像  
**音频录制系统 :** PCM 数码声音 :  
16 位 (48kHz/2 声道), 12 位  
(32kHz/4 声道)  
**图像感应器 :** 1/6 寸 CCD (电荷耦合器)  
约 540,000 像素  
(约 340,000 有效像素)  
**录像带格式 :** 带有 **Mini DV** 标志的录像带  
**带速 :**  
SP : 3/4 ips (18.83 毫米/秒)  
LP : 1/2 ips (12.57 毫米/秒)  
**最长摄像时间**  
(使用 80 分钟的录像带) :  
SP : 80 分钟, LP : 120 分钟  
**快进/回卷时间 :**  
约 2 分 20 秒 (使用 60 分钟的录像带)  
**镜头 :**  
F/1.6-2.9, 18 倍电动变焦,  $f=2.8$ -  
50.4 毫米 (相当于 35 毫米格式的 48-  
864 毫米)  
**对焦系统 :** TTL 自动对焦, 可手动对焦  
**最短对焦距离 :** 1 米 (3 尺 3<sup>3</sup>/<sub>8</sub> 英寸)  
(在最大广角时为 1 厘米夜景 (3<sup>3</sup>/<sub>8</sub> 英  
寸))  
**最高快门速度 :** 1/8000 秒  
**最低照明度 :**  
0.5 烛光 (使用夜景程序)  
**建议照明度 :** 100 烛光以上  
**滤光镜直径 :** 30.5 毫米  
**取景器 :** 0.44 英寸, TFT 彩色液晶显示  
屏, 113,000 像素

**液晶显示屏 :** 对角线 2.5 英寸, TFT 彩  
色, 约 112,000 像素  
**麦克风 :** 立体声电介质电容式麦克风  
**数码视频端子\* :**  
专用 4 插脚端子  
(符合 IEEE 1394 标准)  
**AV/耳机端子 :** 直径 3.5 毫米迷你插头  
**音频输入\*\* :** -10dBV / 至少 40k $\Omega$  ,  
(左、右), 不平衡  
**输出 :** -10dBV (47k $\Omega$  负载)  
/ 少于 3 $\Omega$  , 不平衡  
**视频 :** 1 V<sub>p-p</sub> / 75 $\Omega$  , 不平衡  
**S-视视端子\* :**  
1 V<sub>p-p</sub> (Y 信号), 0.3 V<sub>p-p</sub> (C 信号)  
**MIC 端子输入 :** 直径 3.5 毫米立体声迷  
你插头, -57dBV (使用 600 $\Omega$  麦克  
风时) / 至少 5k $\Omega$   
**LANC 端子 :** 直径 2.5 毫米迷你插头  
**操作温度范围 :**  
摄氏 0-40 度 (华氏 32-104 度)  
**大小 :** 58 × 99 × 144 毫米  
(2 1/4 × 3 7/8 × 5 5/8 英寸)  
**重量 :** 525 克 (1 磅 2 1/2 盎司)

## BP-508 电池

**电池类型 :** 充电式锂离子电池  
**额定电压 :** 7.4V 直流电  
**操作温度 :**  
摄氏 0-40 度 (华氏 32-104 度)  
**电池容量 :** 800 mAh  
**尺寸 :** 38 × 21 × 55 毫米  
(1 1/2 × 7/8 × 2 1/8 英寸)  
**重量 :** 65 克 (2 1/4 盎司)

\* MV500 : 只输出。  
MV500i : 输入/输出。  
\*\* 仅适用于 MV500i。

重量和大小为约数。  
误差和省略未计算在内。  
如有任何变更, 将不预先通知。

16:9 .....	21
AV插入 .....	85
DV转录 .....	77
LANC .....	76
LP模式 .....	20
MV500/MV500i 的基本功能介绍 .....	7
S1视讯端子 .....	34
SP模式 .....	20
S视讯 .....	34

## 二画

人像 .....	54
----------	----

## 三画

三脚架 .....	36
广角 .....	23

## 四画

手动对焦 .....	68
日期和时间 .....	48
日期搜索 .....	74
为电池充电 .....	99
为摄像机供电 .....	11
无线遥控器 .....	43

## 五画

另购配件 .....	109
外接麦克风 .....	61, 88
打印标记 .....	114
白色平衡 .....	69
示范模式 .....	22
长时间摄像功能 .....	20
后退 .....	28
计算机连接 .....	95
电池充电器 .....	14-15
电视机 .....	32, 111
电源转接器 .....	11-13, 15
对焦 .....	68

## 六画

在国外使用摄像机 .....	103
耳机 .....	32

自动计时器 .....	63
自动 .....	64
自动对焦 .....	68
自动曝光偏移 .....	65
问题 .....	105
连接至计算机 .....	95
连接至电视或录像机 .....	32
连接线 .....	5, 33
运动 .....	54

## 七画

声频混合 .....	93
声频模式 .....	61
声频输出 .....	93
声频录制及播放 .....	61, 93
声频转录 .....	88
快门速度 .....	66
快进 .....	28
沙滩及雪地 .....	55
系统一览 .....	108
防风屏 .....	62
时区 .....	46
时间代码 .....	114
时钟 .....	48
麦克风 .....	61, 88
扬声器 .....	31
远摄 .....	23

## 八画

刺耳的声音 .....	35
使用录像机编辑 .....	76
取景器 .....	96, 102
夜景 .....	55
拍出效果的图像 .....	36
规格 .....	13, 117
备用电池 .....	100
视讯磁头 .....	103
图像稳定器 .....	51
录像带 .....	18
录像带保护 .....	18
录像机 .....	32
选单 .....	39
选择摄像程序 .....	52
变焦 .....	23

- 九画**
- 保护 .....114
  - 保存 .....102
  - 屏幕显示 .....111
  - 故障排除 .....105
  - 查看静止图像 .....112
  - 音讯/视讯端子 .....32
  - 结合图像 .....122
  - 预先标记的位置 .....75
  - 预备摄像机 .....96
  - 哔声 .....21
  - 转接器，交流电.....11-13，15
- 十画**
- 效果 .....58
  - 配件 .....5，109
  - 监视器摄像 .....27
- 十一画**
- 基本摄像 .....18
  - 液晶显示屏 .....25
  - 淡变器 .....57
  - 清洁摄像机 .....102
  - 维修保养 .....101
  - 宽屏幕电视 .....21
  - 调零设定记忆 .....75
- 十二画**
- 装入录像带 .....16
  - 数码效果 .....56
  - 数码变焦 .....23
  - 数据代码 .....71
  - 暂停，摄像 .....18
  - 暂停播放 .....29
  - 暂停摄像模式 .....18
  - 程序自动曝光 .....52
- 十三画**
- 微光 .....55
  - 温度 .....13，98，100，117
  - 照片搜索 .....74
  - 简易摄像 .....54
  - 摄像 .....18
- 摄像查看 .....38
  - 摄像程序 .....52
  - 摄像搜索 .....36
  - 摄像灯 .....110
- 十四画**
- 磁头清洁 .....103
  - 聚光灯 .....54
  - 远程控制 .....43
  - 遥控信号接收器 .....43-44
- 十五画**
- 播放 .....28
  - 播放连接 .....32
  - 模拟数码转换器 .....83
  - 模拟输入 .....81
  - 熟悉MV500/MV500i的各部份 ..7
- 十六画**
- 凝结 .....104
  - 静止画面 .....49
  - 镜头盖 .....96

# 选单概览

C

利用下列列表快速找到摄像机选单。功能以字母排列。

功能	先确定摄像机已设定为……		再由此子选单选择并设定。
	CAMERA	PLAY (VCR)	
16:9 效果	<input type="radio"/>		CAM.SET UP
6秒日期		<input type="radio"/>	DISP.SET UP
音频转录*		<input type="radio"/>	VCR SET UP
音频模式	<input type="radio"/>	<input type="radio"/> *	VCR SET UP
AV/耳机	<input type="radio"/>	<input type="radio"/>	VCR SET UP
AV → DV 输出*		<input type="radio"/>	VCR SET UP
哔声	<input type="radio"/>	<input type="radio"/>	SYSTEM
亮度	<input type="radio"/>	<input type="radio"/>	DISP.SET UP
数据代码		<input type="radio"/>	DISP.SET UP
日期/时间显示	<input type="radio"/>		DISP.SET UP
日期/时间选择		<input type="radio"/>	DISP.SET UP
日期/时间设定	<input type="radio"/>		SYSTEM
示范模式	<input type="radio"/>		DISP.SET UP
数码变焦	<input type="radio"/>		CAM.SET UP
显示		<input type="radio"/>	DISP.SET UP
图像稳定器	<input type="radio"/>		CAM.SET UP
镜像模式	<input type="radio"/>		DISP.SET UP
输出频道		<input type="radio"/>	VCR SET UP
摄像模式	<input type="radio"/>	<input type="radio"/> *	VCR SET UP
遥控信号接收器模式	<input type="radio"/>	<input type="radio"/>	SYSTEM



功能	先确定摄像机已设定为……		再由此子选单选择并设定。
	CAMERA	PLAY (VCR)	
快门速度	<input type="radio"/>		CAM.SET UP
时区/DST	<input type="radio"/>		SYSTEM
电视屏幕	<input type="radio"/>		DISP.SET UP
白色平衡	<input type="radio"/>		CAM.SET UP
防风屏	<input type="radio"/>	<input type="radio"/>	VCR SET UP

\*仅适用于MV500i



## 日本佳能公司

日本国东京都大田区下丸子3-30-2

## 佳能香港有限公司

香港中环遮打道3A香港会所大厦 9楼

## 佳能（中国）有限公司

北京市朝阳区光华路1号

北京嘉里中心南楼15层

如有任何印刷错漏或翻译上的误差，望广大用户谅解。

产品设计与规格如有更改，恕不另行通知。

© 2002 Canon Hongkong Co., Ltd.  
0030W700

PRINTED IN HONG KONG