

**ONKYO®**

CD 接收机

**CR-725**

使用手册

谢谢阁下购买 Onkyo 的 CD 接收机。

在连接各部件及接通电源之前，请先彻底阅读本手册。

遵从本手册内的各项指示，您的 CD 接收机能够获得最优秀表现以及从聆听享受中，将使您获得最大乐趣。

请保留好此手册以备将来参考之用。

## 目录

使用前须知.....2

连接.....15

基本操作.....24

播放光盘.....27

收听广播.....36

时钟与定时器.....44

其它.....51

常见问题.....51

如果无法解决此问题，尝试按下 [■] 按钮，同时按下 [STANDBY/ON] 按钮重新启动 CD 接收机。

COMPACT  
**disc**  
DIGITAL AUDIO

**Cs**

**警告:**

为减少火灾或电击的危险，不要将设备暴露在雨中或潮湿的环境中。

**注意:**

为减少电击的危险，不要取下设备的外壳（或后盖）。内部没有用户可用的组件。请向合格的技术服务人员咨询，并寻求帮助。



等边三角形内带箭头的闪电指示标识，用于警告用户在产品内部有非绝缘的危险电压存在，可能造成电击的危险。



等边三角形内带感叹号的指示标识，用于警告用户存在与设备相关的重要的操作与维护〔服务〕指示信息。

## 重要的防护措施

1. 阅读说明。
2. 保存好说明书。
3. 注意所有警告信息。
4. 按照说明进行操作。
5. 不要在靠近水的地方使用本设备。
6. 只能用于布清洁。
7. 不要挡住通风口，根据厂家的指示说明进行安装。
8. 不要将设备安装在热源附近，如电热炉，散热片，炉子，或其他产生热能的设备。
9. 不要忽视带极性指示的插头与接地插头的安全保护作用，带极性指示的插头有两个插头片，其中一个比另一个宽。接地插头有两个插头片，和一个接地的插头。宽插头片与接地插头都是为了您的安全设计的。如果随机提供的插头无法插入插座内，请求助于电工更换绝缘插座。
10. 防止踩踏电源线，或特别夹捏插头，方便插头或从设备接出的连接点。
11. 只使用厂商指定的附件或零件。
12. 只使用厂商指定的或与设备一起出售的推车，架子，三脚架，支架，或桌子。使用推车时，请小心移动装有设备的推车，防止从车上跌下受损。
13. 闪电或长时间不使用时，请从插座上拔掉设备的插头。
14. 请向合格的技术服务人员咨询一切维修的情况，设备受损时要求提供技术服务，如电源线或插头损坏，泼溅上液体，有物品坠落到设备上，设备淋雨或受潮，无法正常工作，或设备坠落。
15. 需要维修服务的损坏
 

在以下的情况，请拔掉电源，由合格的维修人员进行维修：

  - A. 电源线或插头已损坏。
  - B. 物体已掉进或液体已被倒泻入设备。
  - C. 设备被淋雨。
  - D. 果设备按照如下指示不能正常操作，只能调整操作说明中包括的控制功能，因为如果调整不当可能导致设备损坏，就需要维修技工花费大量的工作时间将设备恢复到正常的状态。
  - E. 设备曾被跌过或是外壳已被损毁。
  - F. 设似乎不能正常操作，或者显示出在性能上有明显的改变。
16. 固体与液体进入机器
 

应该小心不要让物体或是液体透过个洞孔倒泻入外壳。因为可能接触到电流或带电部分，导致火灾或电击。

该设备不能置于雨淋或水溅之处，也不能将装水容器，比如花瓶等置于其上。
17. 电池
 

注意环保，不要随意丢弃用过的废旧电池。
18. 如果设备是内置式安装，如书柜或架子上，请确保有足够的通风。设备顶端和两侧保持 20cm (8") 的高度，后面各保持 10cm (4") 的宽度。设备支架或上方遮板的后边缘应距离后面板或墙壁 10cm (4")，留出通风散热的空间。

运输箱警告



S3125A

## 注意事项

1. **音像版权**—只允许私人使用，没有经版权所有人许可的任何音像制品的复制与传播都属违法。
2. **交流电保险丝**—安装在本机系列产品中的交流电保险丝是不针对用户销售的，如果用户无法启动机器，请与 Onkyo 产品经销商联系。
3. **保养**—本机系列产品有时需要用软布擦拭除尘。如遇到顽固的污渍，可用软布沾取柔和清洁剂的溶液擦拭。清洁后立刻用干净的布擦拭干净。请勿使用粘性布，稀释剂，酒精或其他化学溶剂以免损害罩面漆或造成面板字体脱落。
4. **电源警告**  
第一次接通电源之前，请仔细阅读以下说明。因为各国之间交流电的电压不同，请确认您所在地区的电压与产品后面板上标明的要求相符（即：AC230V，50Hz，或 AC120V，60Hz）  
电源线插头平时是不连接到交流电源上的。请确认电源插头是否随时可以使用（很方便地插上）。  
按下 [STANDBY/ON] 按钮选择待机模式时，请不要完全关闭主机。并没有完全关闭设备。如果长时间不使用设备，请拔掉电源线。
5. **严禁湿手触摸机器**—湿手状态下，严禁接触机器或机器的电源连接线。如有水或其他液体进入机器，请与 Onkyo 的经销商联系进行检修。
6. **搬运注意事项**
  - 如需要运输设备，请使用原包装材料，按照购买时的包装方式进行包装。
  - 不要将橡胶或塑料物品搁置在设备上时间过久，因为可能会在设备外壳上留下印记。
  - 超长时间使用时，设备的顶部和后部面板会发热，属于正常情况。
  - 如果长时间不使用设备，再次开机时可能会工作不正常，请保证定期使用。
  - 设备使用结束后，请取出所有碟片，并关闭电源。
7. **安装播放机**
  - 将机器安装在通风良好的地方。
  - 确保设备周围有足够的通风，特别是如果将设备安装在音响架上，如果通风不够，设备过热会导致功能失常。
  - 不要将机器直接暴露在阳光或热源下。由于机器内部温度升高，会缩短光纤拾波器的寿命。
  - 避免灰尘聚集的地方，和会受到扬声器震动干扰的地方。严禁将设备放置在或直接安放在扬声器的顶部。
  - 水平放置设备。严禁倾斜或侧立，会导致功能失常。
  - 如果设备安装靠近 TV，收音机或 VCR，画面或声音的质量会受到影响。如发生此类情况，从 TV，收音机或 VCR 旁移走设备。

8. **获得清晰画面**—该设备是高科技精密仪器，如果光学拾波器上的透镜或碟片驱动装置变脏或磨损，画面质量将会受到影响。为获得最佳画面，我们推荐：设备在一定环境下使用时间达到每 1,000 小时，您需要对设备进行定期检查和维护（清洁或更换磨损部件）。详细信息请与 Onkyo 的经销商联系。

### 9. 受潮

#### 受潮会损害设备。

请仔细阅读以下部分。

湿气也会在光学拾波器的透镜上凝结，而透镜是本设备中最重要的一个部件。

- 以下情况会发生受潮：
  - 设备从一个较冷的地方移到一个较温暖的地方。
  - 加热器吹出的热风或空调的冷风传到了设备上。
  - 在夏天，设备从空调房间移到了一个既热又潮湿的地方。
  - 设备在潮湿的地方使用。
- 有潮湿情况发生时请不要使用设备。如果坚持使用，将会损害您的碟片和设备内部构件。如果受潮情况发生，请取出所有碟片，将设备保持电源开启状态两到三个小时。通过这段时间，设备受热后，冷凝的水气被蒸发掉了。

本机安装了半导体镭射系统，并归类为“一类激光产品”。因此，为了合理使用此机型，请仔细阅读本手册。如遇到任何问题，请与购买商店联系。为防止受到镭射激光射线的伤害，请不要尝试开放设备的外壳。

#### 注意：

打开时可以看到 CLASS 1M，看不到 LASER RADIATION。严禁使用光学仪器直接查看。

本产品使用镭射激光。对产品进行操纵，调整或性能的操作超出了指定范围，可能会受到激光辐射的威胁。

右侧的标签贴在后面板上。



1. 此设备是“一类激光产品”，在机壳内部使用了镭射激光。
2. 为避免镭射激光暴露，不要取下机壳。请向相关技术人士咨询有关事宜。

## 特色

### 放大器

- Onkyo VL 数位技术
- 分离输出级电路
- 最佳增益音量电路
- 直接模式
- 超级低音 (打开 / 关闭) 和音调控制
- 镀金 4 个音频输入和 2 个输出
- 低音扬声器 Pre Out (前级输出)

### CD 播放机

- 可播放 CD、MP3 CD、CD-R 与 CD-RW<sup>\*1</sup>
- Wolfson 2 声道音频 D/A 转换器
- VLSC 线路 (向量线性修正线路)<sup>\*2</sup>
- 25 个分级编制
- 个播放模式

### 调谐器与其它

- 4 种程式设定定时器：Play (播放) 或 Rec (录音) / Once (一次性) 或 Every (重复)
- 睡眠定时器
- 无需电源的内存备份
- 头戴式耳机插孔
- 铝制前 / 侧面板和音量旋钮
- 镀金透明扬声器接线座
- 兼容 RI 机座的远程控制 (兼容 iPod 控制)
- 40 个 FM 预设电台

## 附件

请确保您有收到以下的附件：

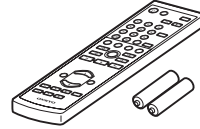

遥控器与两颗电池 (R6/AA)

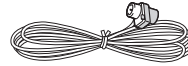

室内 FM 天线

\* 目录和包装上产品名称后面的字母代表颜色的信息。颜色或许各有不同，但规格和操作方式都一样。

\*1. 确认使用写入结束了的光盘。

\*2. VLSC 与 VLSC 标志为 Onkyo 公司注册商标。

\* Apple 及 iPod 是 Apple, Inc. 在美国及其他国家的注册商标。

# 使用 CD 接收机之前的注意事项

## 安装电池

- 1** 请按下小突片，然后将盖子上拉，即可拆开电池盖。

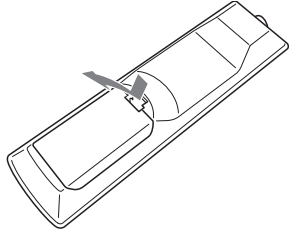

- 2** 把两节电池（R6/AA）装入电池盒。请小心依照电池匣内的极性标示（正极为+，负极为-）来放置电池。

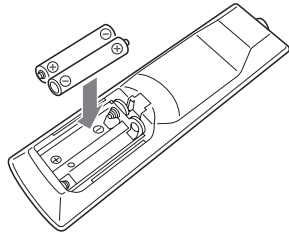

- 3** 正确安装电池之后，盖上电池盖。

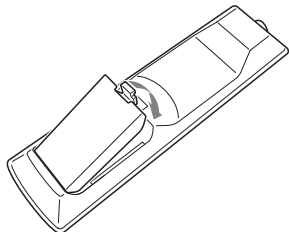

### 注意：

- 如果遥控器功能不正常，请尝试更换电池。
- 请勿将不同类型的电池或新旧电池混装。
- 如果您打算在长时间之内不使用电池，请取下电池，以避免因漏电或腐蚀而造成损坏。
- 过期的电池应尽快取下，以避免因漏电或腐蚀而造成损坏。

## 使用遥控器

使用遥控器时请将其对准 CD 接收机的遥控传感器，如下图所示。

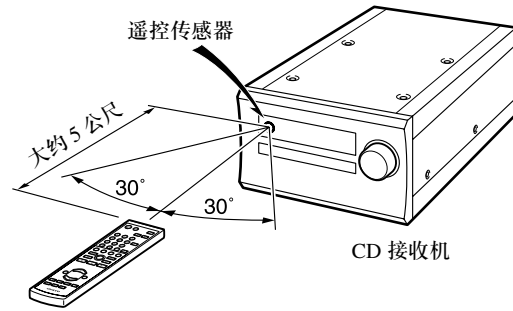

### 注意：

- 若 CD 接收机受到阳光或换流器类型荧光灯的直射，遥控器可能不会正常发挥作用。在安装时，请记住这点。
- 如果在同一房间内使用其它相同类型的遥控器，或 CD 接收机是安装在使用红外线的装置的附近的话，遥控器可能无法正常发挥作用。
- 不可将诸如书籍的东西放在遥控器上，因为这样可能误触按钮，因而导致电池电力的消耗。
- 若 CD 接收机是安装在有色玻璃门后面的架子上，遥控器可能不会正常发挥作用。在安装时，请记住这点。
- 如果在遥控器与 CD 接收机遥控感应器之间有障碍物的话，遥控器将不会正常发挥作用。

# 目录

<b>使用前须知</b>		<b>收听广播</b>	
重要的防护措施 .....	2	聆听广播电台 .....	36
注意事项 .....	3	调谐 FM 广播电台 .....	36
特色 .....	4	显示电台信息 .....	37
附件 .....	4	接收 RDS .....	37
使用 CD 接收机之前的注意事项 .....	5	自动编程 FM 广播电台 —	
安装电池 .....	5	Auto Preset (自动默认电台) .....	38
使用遥控器 .....	5	手动预设 FM 电台 .....	39
CD 接收机简介 .....	7	选择预设电台 .....	40
前面板 .....	7	命名预设电台 .....	41
显示屏 .....	8	复制预设电台 .....	42
后面板 .....	9	删除预设电台名称 .....	43
遥控器 .....	10	删除预设电台 .....	43
光盘应注意事项 .....	13		
<b>连接</b>		<b>时钟与定时器</b>	
安装天线 .....	15	编程时钟 .....	44
安装扬声器 .....	16	设定 AccuClock 使用指定电台 .....	44
连接其他设备 .....	17	手动设置时钟 .....	45
连接说明 .....	17	使用定时器功能 .....	46
电缆线与插孔 .....	17	关于定时器 .....	46
连接低音扬声器 .....	17	编程定时器 .....	47
连接 Onkyo 卡带录 .....	18	打开 / 关闭定时器 .....	49
连接 Onkyo MD 录音机 .....	19	检查定时器设置 .....	49
连接 Onkyo CD 录音机 .....	20	使用睡眠定时器 .....	50
连接 Onkyo RI Dock (遥控互动机座) .....	21		
连接电视 .....	21		
连接可移动音频设备 .....	22		
连接电源线 .....	22		
首次设置 .....	23		
使用 AccuClock 功能设置时钟 .....	23		
<b>基本操作</b>		<b>其它</b>	
基本操作 .....	24	常见问题 .....	51
开放 CD 接收机 .....	24	规格 .....	54
调节音量大小 .....	24		
选择输入源 .....	24		
耳机的使用 .....	24		
调节低音与高音 .....	25		
使用超级低音功能 .....	25		
使用直接聆听功能 .....	25		
静默音 .....	25		
更改输入显示 .....	26		
<b>播放光盘</b>			
播放 CD .....	27		
使用遥控器 .....	28		
显示 CD 信息 .....	28		
选择 / 播放 MP3 文件 .....	29		
显示 MP3 的信息 .....	31		
记忆播放 .....	32		
随机播放 .....	33		
重播重播 .....	33		
编程 MP3 首选项编程 .....	34		

# CD 接收机简介

## 前面板

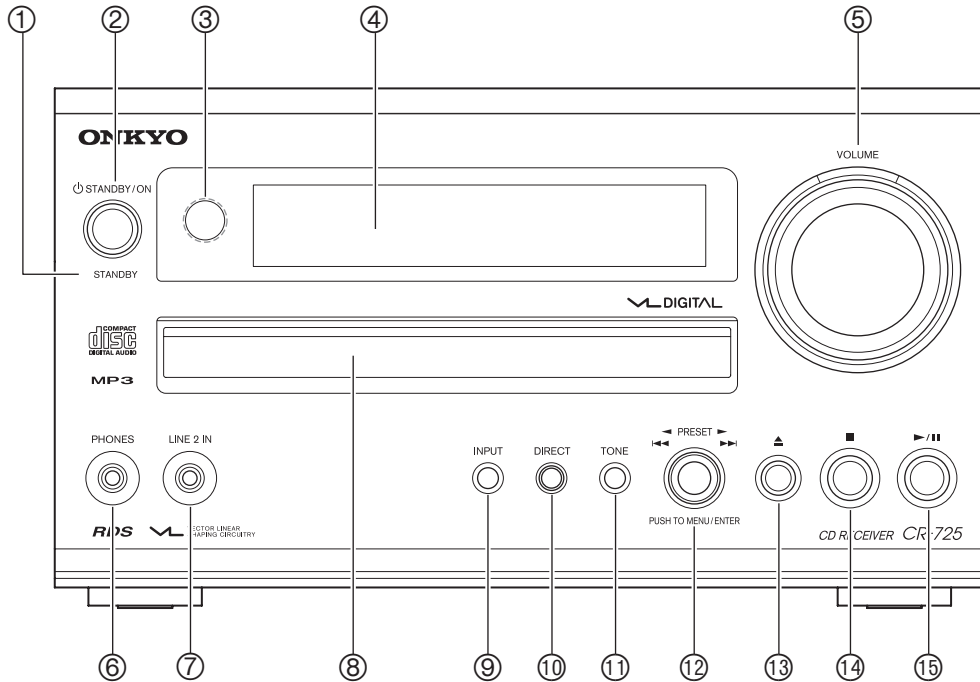

括弧内的页次号码是每一项目主要说明的页次所在。

- ① STANDBY (待机) 指示灯 (22、24)  
本指示灯于「待机」模式时会亮起。
- ② STANDBY/ON (待机 / 打开) 按钮 (24、45、48、51)  
将 CD 接收机设置为开机或待机状态。
- ③ 遥控传感器 (5)  
接收从遥控器来的讯号。
- ④ 显示屏  
参见第 8 页上的「显示屏」。
- ⑤ VOLUME (音量) 控制 (24) 与指示灯  
这个控制钮是用来调整 CD 接收机的音量, 设定值「Min (最小值)」从「1」到「Max (最大值)」[41]。  
CD 接收机开启后, 音量控制指示灯亮起。
- ⑥ PHONES (耳机) 插孔 (24)  
此立体声迷你接口用于连接立体声耳机, 便于个人聆听。
- ⑦ LINE 2 IN (LINE 2 输入) 接口  
此立体声迷你接口用于连接音频源, 如 MP3 播放器或个人电脑。
- ⑧ 光盘盒 (27)  
在此处装载 CD。
- ⑨ INPUT (输入) 按钮 (24、26、38、40)  
本按钮让您选择输入讯号来源。
- ⑩ DIRECT (直接) 按钮 (25)  
用于直接聆听模式。  
使用直接聆听模式时, DIRECT (直接) 按钮的指示灯亮起。
- ⑪ TONE (音调) (25)  
用于调节高音和低音。
- ⑫ 多功能控制键 (27、40)  
用于选择电台预设置, 音轨, 和 MP3 文件夹。也用于选择和设置不同的功能和设置。
- ⑬ 打开 / 关闭 [▲] 按钮 (27)  
用于打开和关闭光盘盒。
- ⑭ 停止 [■] 按钮 (27、51)  
停止播放 CD。
- ⑮ 播放 / 暂停 [▶/||] 按钮 (27)  
启动 CD 播放。在播放过程中按下此键将暂停播放。



## CD 接收机简介 - 续

### 显示屏

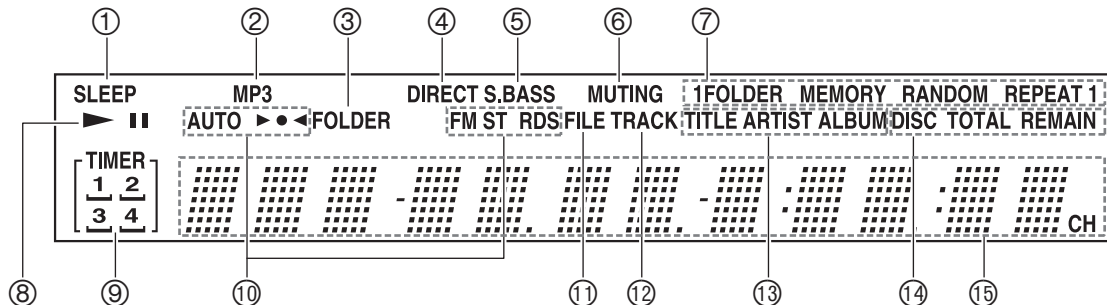

- ① SLEEP (睡眠) 指示灯  
当编程睡眠功能时, 本指示灯会亮起。
- ② MP3 指示灯  
当置入 MP3 CD 时, 本指示灯会亮起。
- ③ FOLDER (文件夹) 指示灯  
当 MP3 光盘上的某一文件夹号码显示时, 此指示灯会亮起。
- ④ DIRECT (直接) 指示器  
打开直接聆听功能时, 指示灯亮起。
- ⑤ S.BASS (超级低音) 指示灯  
超级低音功能打开时, 指示灯亮起。
- ⑥ MUTING (静默音) 指示灯  
当 CD 接收机静默音时, 本指示灯会闪烁。
- ⑦ 播放模式指示灯  
1FOLDER (一个文件夹) :  
当选定一个播放文件夹时会亮起。  
MEMORY (记忆) :  
当选定记忆播放时会亮起。  
RANDOM (随机) :  
当选定随机播放时会亮起。  
REPEAT (重播) :  
当为所有音轨选定重复播放时会亮起。  
REPEAT 1 (重播单一音轨) :  
当为单一音轨选定重复播放时会亮起。
- ⑧ 播放 / 暂停 ►/|| 指示灯  
播放时播放 ► 指示灯亮起。播放被暂停时, 暂停 || 指示灯亮起。
- ⑨ TIMER (定时器) 指示灯  
这些指示灯会显示定时器的状态。  
TIMER (定时器) :  
定时器设定后, 指示灯亮起。  
1, 2, 3, 4:  
定时器设定后, 指示灯亮起。  
┐:  
录音程序设定后, 指示灯亮起。
- ⑩ 调谐指示灯  
AUTO (自动) :  
当选取「自动调谐」模式时, 本指示灯会亮起; 当选取「手动调谐」模式时, 本指示灯会关闭。  
►●◄:  
当 CD 接收机调谐到一个广播电台时, 本指示灯会亮起。  
FM ST (立体声 FM) :  
当 CD 接收机调谐到一个立体声 FM 电台时, 本指示灯会亮起。  
RDS: RDS 只在某些 RDS 广播可用的区域使用。  
当 CD 接收机调谐到一个广播电台时, 本指示灯会亮起表示正在聆听支持 RDS (数字广播系统) 的电台。
- ⑪ FILE (文件) 指示灯  
指示灯亮起。显示所播放 MP3 文件编号。
- ⑫ TRACK (音轨) 指示灯  
指示灯亮起。显示所播放 CD 音轨号码。
- ⑬ TITLE, ARTIST, ALBUM (标题 / 演出者 / 专辑) 指示灯  
音乐文件的标题 (ID3 标签) 显示时 TITLE (标题) 亮起。  
音乐文件的演出者姓名 (ID3 标签) 显示时 ARTIST (演出者) 亮起。  
音乐文件的专辑名称 (ID3 标签) 显示时 ALBUM (专辑) 亮起。
- ⑭ DISC, TOTAL, REMAIN (碟片 / 总时间 / 剩余时间) 指示灯  
显示总时间或剩余时间时, 以上指示灯亮起。
- ⑮ 信息区  
数种信息将显示在这里, 包括默认电台号码、调谐频率、时间、音量大小、睡眠时间、模式编程等等。



## CD 接收机简介 - 续

### 后面板

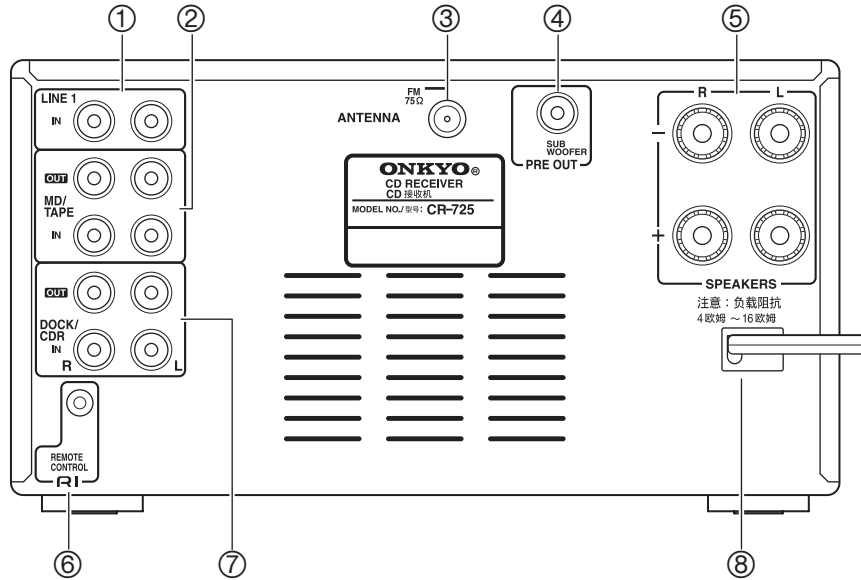

括弧内的页次号码是每一项目主要说明的页次所在。

- ① LINE 1 IN (LINE 1 输入) (21)  
此模拟音频输入接口用于连接带模拟输出接口的设备，如电视，或带内置前均衡器的唱盘机。
- ② MD/TAPE IN/OUT (MD/ 磁带输入 / 输出) (18、19)  
此模拟音频输入与输出接口用于连接带有模拟音频输入与输出接口的录音机（磁带录音机，MD 录音机等）。
- ③ FM ANTENNA (FM 天线) (15)  
此插孔是用于连接 FM 天线之用。
- ④ SUBWOOFER PRE OUT (低音扬声器前级输出) (17)  
此插孔是用于连接主动式低音扬声器之用。
- ⑤ SPEAKERS (扬声器) (16)  
这些终端是用于连接扬声器之用。
- ⑥ RI REMOTE CONTROL (遥控器) (18-21)  
本 RI (远程交互) 插孔可用来连接到其它 Onkyo 组件上的 RI 插孔。CD 接收机的遥控器因此可用来控制该组件。若要使用 RI，您必须在 CD 接收机与其它组件之间，进行类比音频连线 (RCA)，即使它们是用数位方式连线也可以。
- ⑦ DOCK/CDR IN/OUT (机座 / CD 录音机输入 / 输出) (20、21)  
以上模拟音频输入和输出接口用于连接带有模拟输出和输入接口的录音机，如 CD 录音机或 Onkyo RI 机座。
- ⑧ 电源线 (22)  
此电源线应与合适的电源相连接（电源线的插头类型因国家不同而有变化）。

有关连线的信息，请参见 15-22 的内容。

## CD 接收机简介 - 续

### 遥控器

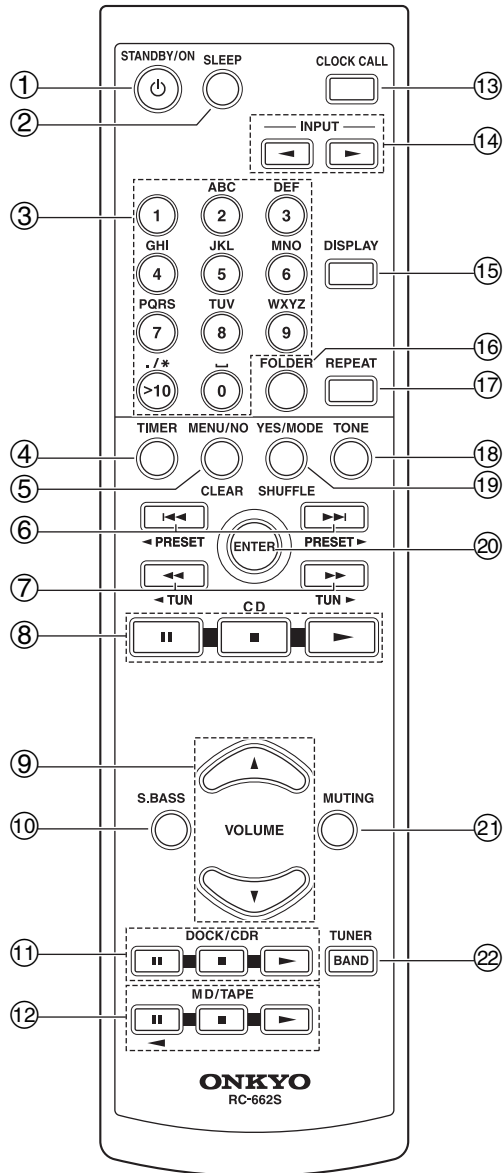

括弧内的页次号码是每一项目主要说明的页次所在。

- ① STANDBY/ON (待机 / 打开) 按钮 (24、45、48)  
将 CD 接收机设置为开机或待机状态。
- ② SLEEP (睡眠) 按钮 (50)  
可以用来编程「睡眠」定时器, 以便在指定的时间关闭 CD 接收机的电源。
- ③ 数字按钮 (28、30、32、40、41、47)  
用于选择音轨和电台预设置。也用于手动设置时钟, 定时器, 或输入电台预设置频道。也可以与 Onkyo RI 机座或者 CD 录音机一起使用。
- ④ TIMER (定时器) 按钮 (23、44、45、47、49)  
用于设置时钟和定时器。
- ⑤ MENU/NO/CLEAR (菜单 / 取消 / 清除) 按钮 (26、34、38、39、41-43)  
用于选择, 取消或删除各种功能和设置。用于 Onkyo CD 录音机时, 作为清除键。用于 Onkyo RI 机座时, 作为模式键。
- ⑥ 上一个 / 下一个 [◀◀]/[▶▶] 按钮和预设置 [◀ PRESET]/[PRESET ▶] (调谐 / 预设) 按钮 (28、40)  
用于选择上一个或下一个音轨或电台预设置。也可以与 Onkyo RI 机座或者 CD 录音机一起使用。与 Onkyo 磁带式录音机一起使用时, 用于快进或快退。
- ⑦ 快退 / 快进 [◀◀]/[▶▶] 按钮与 [◀ TUN]/[TUN ▶] 按钮 (28、36、44)  
用于 CD 播放的倒退与快速快进。也可以与 Onkyo RI 机座或者 CD 录音机一起使用。也用于收听电台广播和编辑预设置名称。
- ⑧ CD 操作按钮 (28)  
  - ⏸ : 暂停播放
  - : 停止播放
  - ▶ : 开始播放
- ⑨ VOLUME [▲/▼] (音量) 按钮 (24、28)  
调节音量的大小。
- ⑩ S.BASS (超级低音) 按钮 (25)  
设置超级低音功能。
- ⑪ Onkyo RI 机座与 CD 录音机控制按钮  
  - ⏸ : 暂停播放或录音。
  - : 停止播放或录音。
  - ▶ : 开始播放或重新开始录音。
- ⑫ Onkyo MD 录音机与磁带式录音机控制按钮  
对于双磁带台式录音机, 只能控制 Deck B。  
  - ◀ : 播放 B 面 (磁带台)。
  - ⏸ : 暂停播放或录音 (MD)。
  - : 停止播放, 录音, 快速前转或倒转。
  - ▶ : 播放 A 面。

## CD 接收机简介 - 续

---

- ⑬ CLOCK CALL (时钟呼叫) 按钮 (45)  
显示时间和日期。
- ⑭ INPUT [◀]/[▶] (输入) 按钮 (24、26、38、40)  
用于选择输入源。
- ⑮ DISPLAY (显示) 按钮 (28、31、37、41、45)  
用于更改显示屏幕上的信息。命名预设置电台时用于输入字符。也可以用于 Onkyo CD 录音机。用于 Onkyo RI 机座时, 作为退格键。  
持续按 5 秒钟进入 Dimmer1 (调光器 1) 模式。再持续按 5 秒钟进入 Dimmer2 (调光器 2) 模式。再重复, 返回原始设定。
- ⑯ FOLDER (文件夹) 按钮 (29、30、35)  
用于选择 MP3 文件夹。
- ⑰ REPEAT (重播) 按钮 (33)  
重复播放 CD。也可以用于 Onkyo RI 机座或者 CD 录音机。用于 Onkyo 磁带台时, 作为快速倒退模式键。
- ⑱ TONE (音调) 按钮 (25)  
用于调节高音和低音。
- ⑲ YES/MODE/SHUFFLE (确认 / 模式 / 随机播放) 按钮 (31-33、36)  
用于确认、选择模式、选择随机播放的各种功能和设定。还可与 Onkyo RI 机座一起使用, 用作切换按钮。
- ⑳ ENTER (输入) 按钮  
用于确认不同功能和设置。也可以与 Onkyo RI 机座或者 CD 录音机一起使用。
- ㉑ MUTING (静默音) 按钮 (25)  
设置 CD 接收机为静音。
- ㉒ TUNER/BAND (调谐 / 波段) 按钮 (36、38、40)  
选择 FM 广播作为输入源。

## CD 接收机简介 - 续

### 控制 Onkyo MD 录音机，磁带台式录音机，或 RI 机座

连接到 CD 接收机的 MD/TAPE (MD/ 磁带) 接口或 DOCK/CDR IN (机座输入) 接口时，控制 Onkyo MD 录音机，磁带台式录音机，RI 机座或者 CD 录音机的按钮的说明。

- 设备连接说明参见 18-21 页。
- 使用 **RI** 连线将 Onkyo 设备连接到 CD 接收机，可以使用 CD 接收机的遥控器控制设备。另外，启动设备的播放时，CD 接收机将自动设置其为输入源。
- 还需要改变输入显示标题用来响应连接的设备 (参见 26 页)。

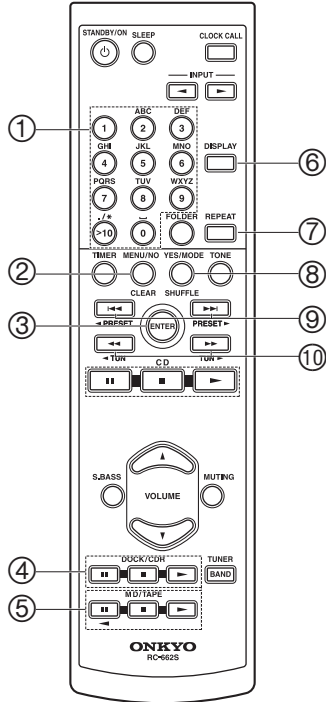

例：显示⑩的情况：

[YES/MODE/SHUFFLE (确认 / 模式 / 随机播放)] 按钮

- 磁带台式录音机连接到 CD 接收机 MD/TAPE (MD/ 磁带) 接口，输入源设置为「TAPE (磁带)」时，作为 DOLBY NR 按钮使用。
- CD 录音机连接到 CD 接收机 DOCK/CDR (基座 / CDR) IN/OUT (输入 / 输出) 接口，输入源设置成「DOCK (基座)」时，它用作 SHUFFLE (随机播放) 按钮；输入源设置成「CD-R」时，它用作 MODE (模式) 按钮。

	Jack	MD/TAPE		DOCK/CDR	
	按钮	输入信号源		DOCK	CD-R
①	1 ~ 9		1 ~ 9		1 ~ 9
	0		10/0		10/0
	>10		>10		>10
②	MENU/NO/CLEAR		CLEAR	MODE	CLEAR
③	ENTER		ENTER	SELECT	ENTER
④	DOCK/CDR ►			►	►
	DOCK/CDR ■			■	■
	DOCK/CDR				
⑤	MD/TAPE ►	►	►		
	MD/TAPE ■	■	■		
	MD/TAPE    (◀)	◀			
⑥	DISPLAY		DISPLAY	BACKLIGHT	DISPLAY
⑦	REPEAT	REV MODE	REPEAT	REPEAT	REPEAT
⑧	YES/MODE/SHUFFLE	DOLBY NR	MODE	SHUFFLE <sup>*1</sup>	MODE
⑨	◀◀/▶▶	◀◀/▶▶	◀◀/▶▶	◀◀/▶▶ <sup>*2</sup>	◀◀/▶▶
⑩	◀◀/▶▶		◀◀/▶▶	◀◀/▶▶	◀◀/▶▶

\*1. 在「Cursor Mode (光标模式)」下，作为 MENU (菜单) 按钮使用。





\*2. 在「Cursor Mode (光标模式)」下，可以被作为浏览菜单使用。

- 各连接设备详情参见使用手册。对于没有注释的栏目项目，按下也不起作用。

## 光盘应注意事项

### 支持的光盘

CD 接收机支持以下的光盘。

光盘	标志	格式或文件类型
音频 CD		PCM
CD-R		音频 CD、MP3
		MP3
CD-RW		音频 CD、MP3
		MP3
CD Extra		音频 CD (Session 1)、MP3 (Session 2)

- 有些音频 CD 使用不符合正式 CD 标准的复制保护规格。由于这些都不是标准的光盘，它们可能无法在 CD 接收机正常播放。
- CD 接收机支持 8 公分与 12 公分的光盘。
- CD 接收机不支持未列出的光盘类型。
- 请勿使用如下所示非一般形状的光盘，因为它们可能会 CD 接收机。

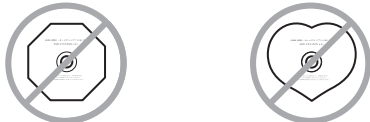

- 请勿使用有黏性胶带残留物的光盘、有脱落标签的出租光盘，或使用自制标签或不干胶标签的光盘。因为当您使用上述光盘时，可能会损坏 CD 接收机，而无法正确读取光盘。

### CD-R/RW 相容性

- CD 接收机支持 CD-R 与 CD-RW 光盘。然而某些 CD-R 与 CD-RW 光盘可能因为以下的任何原因，而无法正常工作：烧录机的特性、光盘的特性，以及光盘已损毁或肮脏。欲知更多资讯，请参阅您烧录机的使用手册。在光学读取镜头上的水气凝结或脏东西也会影响播放的效果。
- 确认使用写入结束了的光盘。

### 在个人计算机上制作的光盘

在个人计算机上制作的光盘（含那些具有兼容格式的光盘），可能因为烧录软件中不正确的编程，而无法在 CD 接收机正常使用。请查阅您烧录软件的使用手册，以获得其它有关兼容性的信息。

### MP3 兼容性

- MP3 光盘必须符合 ISO 9660 Level 1 或 Level 2、Romeo 或 Joliet 相符性的规定。支持的格式：Mode 1、Mode 2 XA Form 1。
- 文件夹可达八层深。
- MP3 文件必须是 MPEG-1/MPEG-2 Audio Layer 3 格式，而其采样率则介于 8 kHz 与 48 kHz 之间，而比特率则介于 8 kbps 与 320 kbps（建议 128 kbps）。不能播放不兼容的文件。
- 建议使用固定比特率的 MP3 文件；然而，介于 8 kbps 与 320 kbps 的变动比特率（VBR）MP3 文件是被支持的。（播放时间可能显示错误。）
- MP3 文件必须有「.mp3」或「.MP3」文件副档名。没有正确档案扩展名的 MP3 文件将无法辨识。要避免杂音与故障的情形，请勿将这些档案扩展名用在其它类型的文件中。
- CD 接收机最多支持 499 个 MP3 文件与文件夹。超过此数目的文件与文件夹将无法播放。请注意，如果文件及文件夹是非常复杂的话，CD 接收机可能无法读取或播放光盘中的所有 MP3 档案。
- 光盘、文件与文件夹名称可能最多包含 32 个字节。
- 单一文件能够显示的最长时间为 99 分钟与 59 秒。
- 当播放 MP3 文件时，将无法显示剩余的时间。
- MP3 文件与文件夹名称（档案扩展名除外）会显示在显示屏上。
- 支持多部分（Multisession）光盘，然而某些多部分光盘可能需要很长的时间来载入，甚至有些根本就无法载入。当烧录 CD 时，建议您使用单一部分光盘一次写入（disc-at-once），并选择「Disc Close（关闭光盘）」。
- 通常 CD Extra 光盘音频部分的音乐会播放。然而，您可以编程让 CD 接收机在 CD-R/RW 光盘的数据部分播放任何的 MP3 文件。如果数据区段不含 MP3 文件，则音频部分将照常播放。「编程 MP3 首选项编程」详情，请见第 34 页。
- 不支援重音效果。

## 光盘应注意事项 - 续

- 以下是支持的 ID3 标签：版本 1.0/1.1 与 2.2/2.3/2.4。2.5 以及之后的版本并不支持。通常 2.2/2.3/2.4 版本的标签有优先度，不论在 34 页中所示的 ID3 VER 1 的首选项编程为什么，这些标签都将会被显示。
- 对 ID3 版本 2 的标签而言，辨识出的标签信息将是那些内嵌于文件开头的信息。建议您只将标题、演出者姓名，以及专辑名称信息内含于 ID3 标签。压缩、加密与未同步的 ID3 标签将无法显示。

### 注意：

当使用包含许多文件、文件夹，以及非 MP3 文件的 CD-ROM、CD-R 与 CD-RW 光盘时，读取 CD 的时间可能很长。建议在您的光盘上，只包含 MP3 文件，并使用约 20 个文件夹，并将数据夹巢状层次限制条件于三个层次的深度。

### 光盘内容组织

#### ■ CD

CD 包含音轨。



#### ■ MP3

MP3 光盘包含被安排置入文件夹的 MP3 文件。

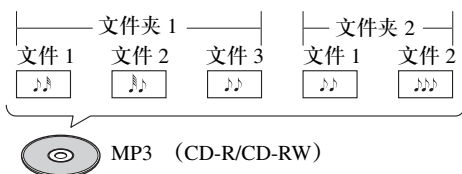

### 光盘处理方式

- 千万不要触摸光盘的底面。总是抓住光盘的边缘（如示）。

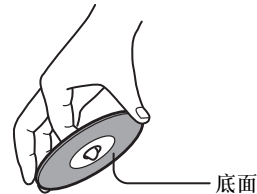

- 绝对不可将黏性胶带或黏性标签贴在光盘上。



### 光盘清洁方式

- 为了有最佳的播放效果，请保持光盘的清洁。指印与灰尘会影响音质，必须依照以下所示的方式来清除。使用干净的软布，从中心向外擦拭（如所示）。千万不可依圆形的方向擦拭。



- 若要清除难以除去的灰尘或脏东西，请用沾湿的软质布来擦拭光盘，然后用干布擦干。
- 千万不可使用溶剂类的清洁液，如：稀释剂或挥发油、市售的清洁剂、或黑胶唱片所使用的防静电喷剂，因为这些东西都可能损坏光盘。

### 光盘的保存

- 请勿将光盘存储于太阳直射或靠近热源的地方。
- 请勿将光盘存储于有湿气或灰尘的地方，如：浴室或加湿器。
- 务必将光盘垂直存储于盒子中。在未受保护的光盘上堆放或放置物品可能造成光盘的弯曲、刮痕或其它的损坏。

# 安装天线

本单元将介绍如何安装随机附上的室内 FM 天线，以及市售的室外 FM 天线。  
若没有安装任何天线，CD 接收机是无法接收任何广播讯号，因此您必须安装天线才可使用调谐器。

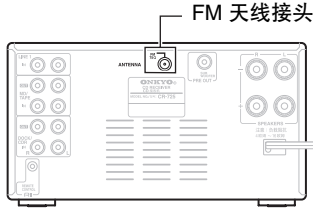

## 安装室内 FM 天线

本机所附的室内 FM 天线仅限室内使用。

**1** 依所示的方式，接上 FM 天线。



一旦您的 CD 接收机已经准备好使用，您需要先调到一个 FM 广播电台，然后调节 FM 天线的位置，以获得最佳的收讯。

**2** 请使用图钉或类似的东西，将 FM 天线固定住。

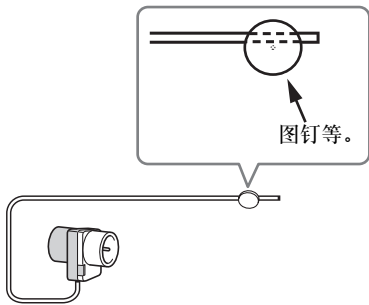

**注意：**  
使用图钉时要特别小心，以免受到伤害。

如果随机附上的室内 FM 天线无法给您良好的收讯效果，请尝试使用市售的室外 FM 天线（参见 15 页）。

## 安装室外 FM 天线

如果随机附上的室内 FM 天线无法给您良好的收讯效果，请尝试使用市售的室外 FM 天线。

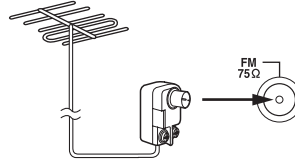

**注意：**

- 室外的 FM 天线在室外有最佳的收讯效果，但若安装在顶楼或阁楼，有时才有良好的收讯效果。
- 若要获得最佳的效果，请将室外 FM 天线安装在远离高耸建筑物的地点，最好安装在您 FM 电台讯号发射台的视线内。
- 室外天线应远离可能的噪声源，如霓虹灯、交通流量大的马路。
- 考虑安全的因素，室外天线应该远离电力输配线以及其它高电压的设备。
- 室外天线必须依照当地法规的要求来进行接地的工作，以避免产生电击的危险。

### 电视与 FM 天线分线器

最好不要使用相同的天线来接收 FM 与电视的讯号，因为这样可能造成干扰。如果因环境因素所需，则请使用电视与 FM 天线分线器（如所示）。

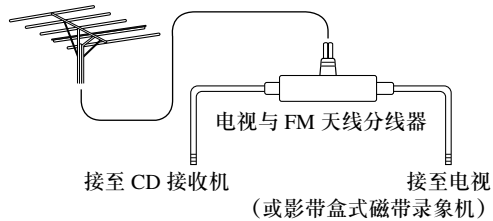



# 安装扬声器

## 安装扬声器

- 将右扬声器连接到 CD 接收机的右 (R) SPEAKERS (扬声器) 终端，将左扬声器连接到 CD 接收机的左 (L) SPEAKERS 终端。
- 将各扬声器的正极 (+) 与 CD 接收机的正极 (+) 相连接。将各扬声器的负极 (-) 与 CD 接收机的负极 (-) 相连接，使用红色连线连接正极 (+)。

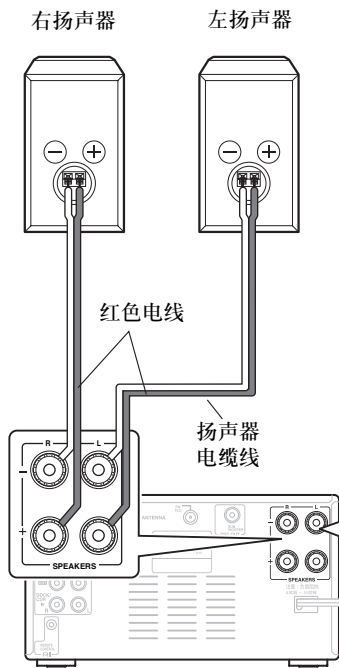

### — 端子接头 —

将扬声器连接线顶端约 15mm 处的绝缘层剥掉，将线芯拧紧，拧开终端的螺丝，将裸线完全插入，确认线芯接触到端子中心的接点。将端子拧紧。



- 连接阻抗为 4-16 欧姆的扬声器。连接低阻抗扬声器会导致扬声器受损。
- 注意不要造成阴极与阳极短路。短路会损害 CD 接收机产品。

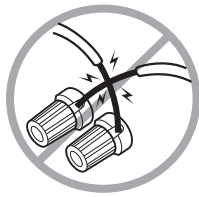

- 请勿将扬声器的电缆线同时连接至「L」与「R」接头 (范例 1)。请勿将超过两个的扬声器接头接线同时连接至相同的扬声器 (范例 2)。

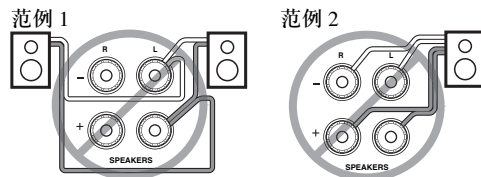

# 连接其他设备

## 连接说明

- 请在进行连接之前，详细研读随其它组件所附的说明手册。
- 在您完成连线并再次检查所有连线之前，请不要接上电源。

### 连线的色码标记

RCA 类型的音频连线通常是使用色码标记的。红色与白色。使用红色插头来接上右声道音频输入与输出（一般都是标示为「R」）。使用白色插头来接上左声道音频输入与输出（一般都是标示为「L」）。

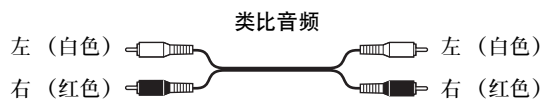

- 将插头插到底，以获得最好的连线效果（松开的连线会产生噪声或故障）。
- 若要预防干扰，请让音频缆线远离电源线与扬声器电缆线。

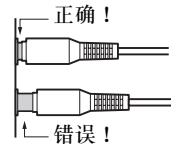

### 注意：

请勿在 CD 接收机上面放置物品，因为这样可能会使通风不良。

## 电缆线与插孔

CD 接收机中不带有连接线。

电缆线	插孔	说明
类比音频电缆线 (RCA) 		本电缆线传输类比音频讯号。
立体声迷你插口连线 		本电缆线传输数字音频讯号。

## 连接低音扬声器

CD 接收机带有 SUBWOOFER PRE OUT（低音扬声器前级输出）接口用于连接有源超级低音扬声器（即带有内置放大器的超级低音扬声器）。

有源重低音扬声器

CD 接收机

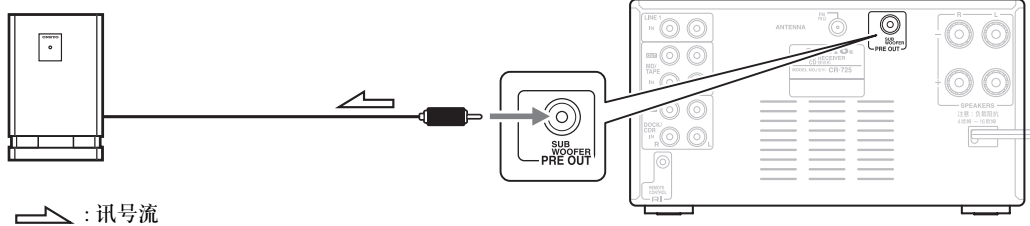

## 连接其他设备 - 续

### 连接 Onkyo 卡带录

下图为选配的 Onkyo 卡带录连接示意图。

将 CD 接收机的 MD/TAPE OUT (卡带输出) 插孔与卡带录的 INPUT (REC) (输入 (录音)) 插孔连接；将 CD 接收机的 MD/TAPE IN (卡带输入) 插孔与卡带录的 OUTPUT (PLAY) (输出 (播放)) 插孔连接。

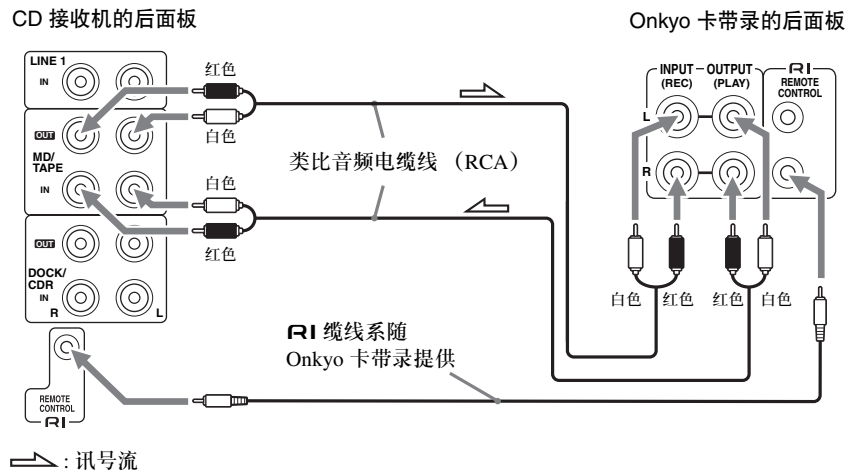

#### RI 模式的功用

- 使用 RI 连线将 Onkyo 磁带式录音机连接到 CD 接收机上，可以使用 CD 接收机的遥控器控制录音机。另外，启动磁带录音机的播放时，CD 接收机将自动设置其为输入源。
- 如需使用 RI 功能，您必须使用 RI 连线和模拟音频连线 (RCA) 将 Onkyo 磁带式录音机连接到 CD 接收机上。另外，MD/TAPE (MD/ 磁带) 的输入显示必须设置为「TAPE」。此设置将保持为默认设置，除非进行更改，将一直保持 (参见 26 页)。
- 某些兼容 RI 的设备带有两个 RI 接口。接口功能相同，可以随意选择使用。多余的接口用于连接其他兼容 RI 的设备。

#### 注意：

- 选择 TAPE (磁带) 输入源，聆听连接到 CD 接收机但没有 RI 连接的设备的音频。
- 还可以连接 MD/TAPE (MD/ 磁带) 接口到 DAT 录音机。连接到 DAT 录音机后，将输入显示设置为「DAT」(参见 26 页)。
- MD/TAPE IN (MD/ 磁带输入) 接口可以连接到 VCR 的音频输出接口。VCR 视频输出接口应该连接到电视。CD 接收机连接到 VCR 后，设置输入显示为「VIDEO (视频)」(参见 26 页)。

## 连接其他设备 - 续

### 连接 Onkyo MD 录音机

下图为选配的 Onkyo MD 录音机连接示意图。

将 CD 接收机的 MD/TAPE OUT（卡带输出）插孔与 MD 录音机的 INPUT（REC）（输入（录音））插孔连接；将 CD 接收机的 MD/TAPE IN（卡带输入）插孔与 MD 录音机的 OUTPUT（PLAY）（输出（播放））插孔连接。

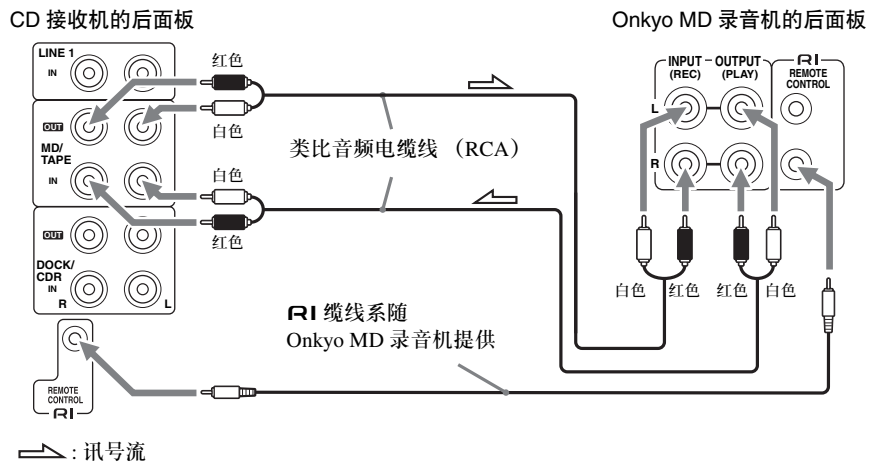

#### RI 模式的功用

- 使用 RI 连线将 Onkyo MD 录音机连接到 CD 接收机，可以使用 CD 接收机的遥控器控制 MD 录音机。另外，启动 MD 录音机的播放时，CD 接收机将自动设置其为输入源。
- 如需使用 RI 功能，您必须使用 RI 连线和模拟音频连线 (RCA) 将 Onkyo MD 录音机连接到 CD 接收机上。另外，MD/TAPE (MD/ 磁带) 的输入显示必须设置为「MD」(参见 26 页)。
- 某些兼容 RI 的设备带有两个 RI 接口。接口功能相同，可以随意选择使用。多余的接口用于连接其他兼容 RI 的设备。

#### 注意：

- 选择 TAPE (磁带) 输入源，聆听连接到 CD 接收机但没有 RI 连接的设备的音频。
- 还可以连接 MD/TAPE (MD/ 磁带) 接口到 DAT 录音机。连接到 DAT 录音机后，将输入显示设置为「DAT」(参见 26 页)。
- MD/TAPE IN (MD/ 磁带输入) 接口可以连接到 VCR 的音频输出接口。VCR 视频输出接口应该连接到电视。CD 接收机连接到 VCR 后，设置输入显示为「VIDEO (视频)」(参见 26 页)。

## 连接其他设备 - 续

### 连接 Onkyo CD 录音机

下图为选配的 Onkyo CD 录音机连接示意图。

将 CD 接收机的 DOCK/CDR OUT 插孔与 CD 录音机的 INPUT (REC) (输入 (录音)) 插孔连接；将 CD 接收机的 DOCK/CDR IN 插孔与 CD 录音机的 OUTPUT (PLAY) (输出 (播放)) 插孔连接。

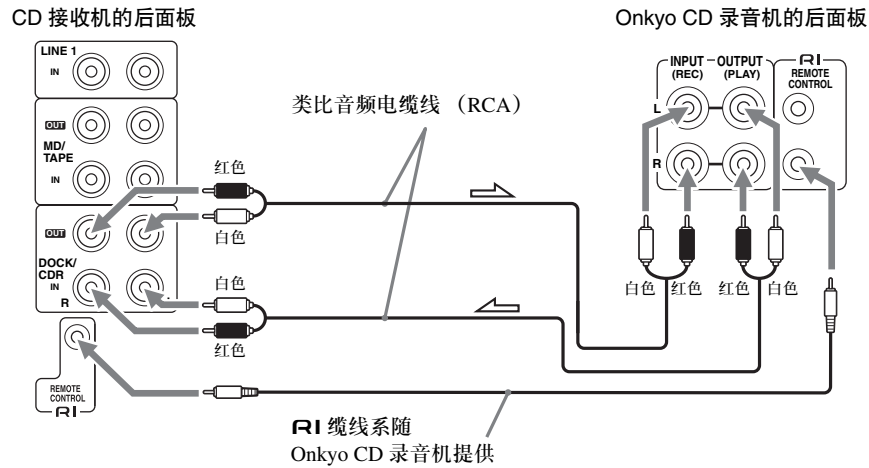

#### RI 模式的功用

- 使用 RI 连线将 Onkyo CD 录音机连接到 CD 接收机，可以使用 CD 接收机的遥控器控制 CD 录音机。另外，启动 CD 录音机的播放时，CD 接收机将自动设置其为输入源。
- 如需使用 RI 功能，您必须使用 RI 连线和模拟音频连线 (RCA) 将 Onkyo CD 录音机连接到 CD 接收机上。另外，DOCK/CDR 接口的输入显示必须设置为「CDR」(参见 26 页)。
- 某些兼容 RI 的设备带有两个 RI 接口。接口功能相同，可以随意选择使用。多余的接口用于连接其他兼容 RI 的设备。

## 连接其他设备 - 续

### 连接 Onkyo RI Dock（遥控互动机座）

下图为选配的 Onkyo RI 机座连接示意图。

将 CD 接收机的 DOCK/CDR IN 接口连接到 RI 机座的 AUDIO OUT 接口。

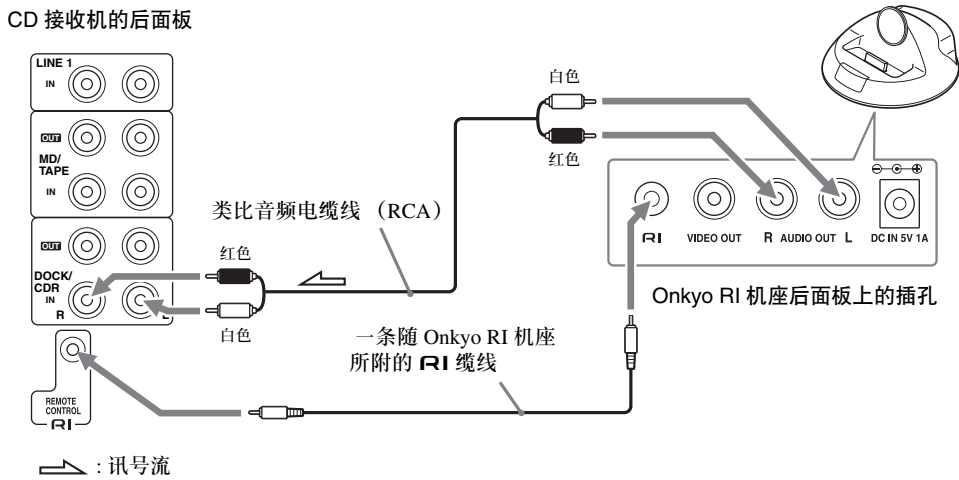

#### RI 模式的功用

- 使用 RI 连线将 Onkyo RI 机座连接到 CD 接收机，可以使用 CD 接收机的遥控器控制 RI 机座。另外，启动 RI 机座的播放时，CD 接收机将自动设置其为输入源。
- 如需使用 RI 功能，您必须使用 RI 连线和模拟音频连线 (RCA) 将 Onkyo RI 机座连接到 CD 接收机机上。在 RI 机座上，将 RI MODE 键设置为「HDD」或「HDD/DOCK」。详细信息参见 RI 机座的使用说明手册。
- 如需使用 RI 功能，DOCK/CDR 接口的输入显示必须设置为“DOCK”。此设置将保持为默认设置，除非进行更改，将一直保持（参见 26 页）。

### 连接电视

连接 CD 接收机的 LINE 1 IN 接口到电视的音频输出接口。

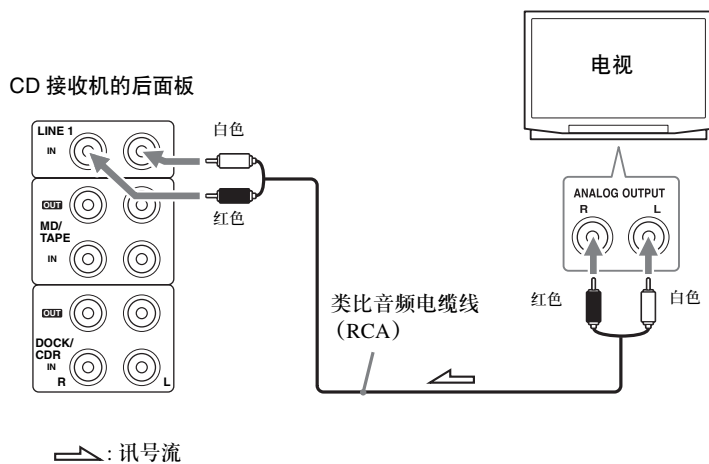

#### 提示：

如需收听电视节目，选择 LINE 1 输入源。

## 连接其他设备 - 续

### 连接可移动音频设备

下面的图表显示如何连接可移动的音频设备（例如，MP3 播放器，MD 播放机，CD 播放机）。

将 CD 接收机前面板上的的 LINE 2 IN 接口可移动的音频设备的输出接口。

根据可移动音频设备输出接口的类型，您可能需要购买合适的电缆。CD 接收机的 LINE 2 IN 接口兼容立体声小型插头。

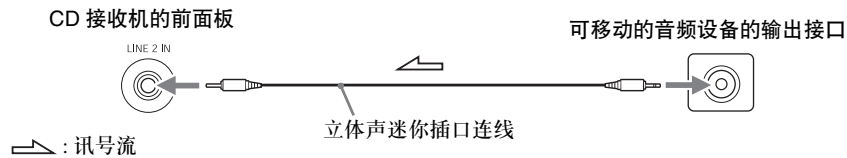

#### 注意：

- 使用不带弱电阻的连接线。
- 如果将可移动的音频设备的耳机输出接口连接到 CD 接收机的 LINE 2 IN 接口，在连接前将设备音量调低。
- 如果将可移动的音频设备连接到 CD 接收机，确认将其连接到 LINE 2 IN 接口而不是临近的 PHONES 接口。如果错误连接到 PHONES 接口，可能会造成该接口功能失常。

## 连接电源线

#### 注意：

- 连接电源线前，完成所有扬声器和 AV 设备的连接。
- 打开 CD 接收机时会造成瞬间的电流干扰，影响到同一线路中的其他电器设备。如果担心此问题，请将 CD 接收机连接到不同的电路中。

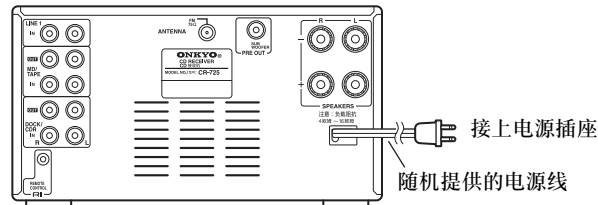

将电源插头插入合适的墙壁插座。

STANDBY（待机）指示灯亮起。

#### 注意：

如需要从 AccuClock 功能中选择时钟，CD 接收机必须可以接收 RDS 电台，即必须连接 FM 天线（参见 15 页）。



# 首次设置

## 使用 AccuClock 功能设置时钟

RDS 只在某些 RDS 广播可用的区域使用。

“Wait... (等待)” 显示时, 若要取消这个功能, 请按下 INPUT (输入) 按钮。

如需使用 AccuClock 功能, CD 接收机必须可以接收 RDS 电台广播, 即必须连接 FM 天线。尝试使用此功能前确认已经连接了 FM 天线 (参见 15 页)。

第一次打开 CD 接收机时, AccuClock 功能会基于显示在 RDS 电台广播的 CT (时钟时间) 自动设置 CD 接收机的时钟。设置时钟时, 显示屏上会出现 “Wait...” 提示, 如图。设置时钟大约需要 5 分钟。

时钟设置完成后, 屏幕上会滚动显示 “Clock Adjusted”, 接日期和年份将显示并保持一段时间, 如图。







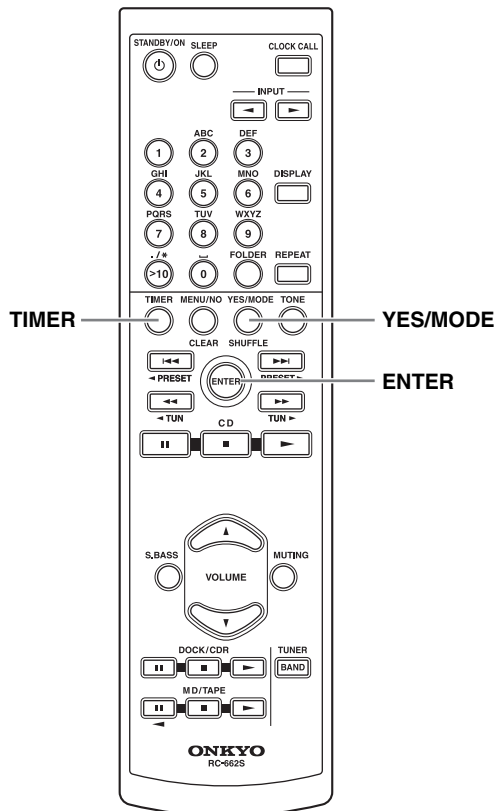

AccuClock 功能自动每日在 2A.M., 3A.M., 和 2P.M. 更新时钟。

如果因为某些原因, 时钟不能自动设置, 参见第 44 页上的 [设定 AccuClock 使用指定电台] 和第 45 页上的 [手动设置时钟]。

## 关闭 AccuClock 功能

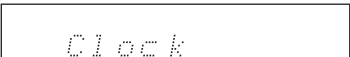
如果不需要 AccuClock 每日自动更新时钟, 可以按照以下步骤关闭此功能。

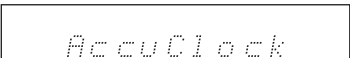

<b>1</b> TIMER	<p>重复按下 [TIMER (定时器)] 按钮直到显示屏上出现 “Clock”。</p>  
<b>2</b>	<p>按下 [ENTER (输入)] 按钮。屏幕上出现 “*AccuClock*”。</p>   <p>星号显示 AccuClock 功能正在使用。</p>
<b>3</b> YES/MODE	<p>如要关闭 AccuClock 功能, 按下 [YES/MODE (确认 / 模式)] 按钮。</p>   <p>星号标致消失, 表示 AccuClock 功能已经关闭。如需再次打开 AccuClock 功能, 按下 [YES/MODE] 按钮。星号标致出现即可。</p>

**注意:**

直到时钟设置完成后, AccuClock 功能才能关闭。

# 基本操作

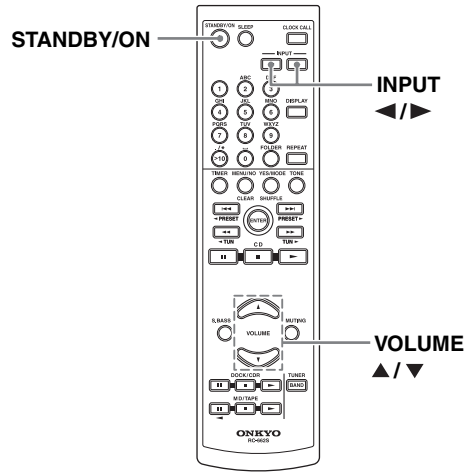
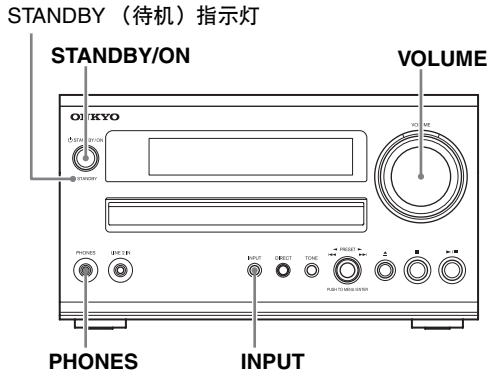

## 开放 CD 接收机

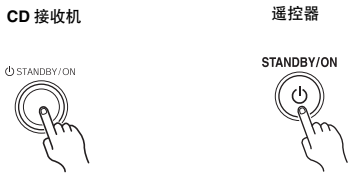

如需打开 CD 接收机，按下 CD 接收机上或遥控器上的 [STANDBY/ON (待机 / 打开)] 按钮。STANDBY (待机) 指示灯熄灭。再次按下 [STANDBY/ON] 按钮设置 CD 接收机为待机。STANDBY 指示灯亮起。

**提示：**  
启动 (或打开) 使用 **RI** 连线 and 模拟音频连线连接到 CD 接收机的 Onkyo RI 机座，CD 录音机，MD 录音机或磁带式录音机时，CD 接收机也会自动打开。设置 CD 接收机为开机或待机时，其他设备也会是开机或待机。

## 调节音量大小

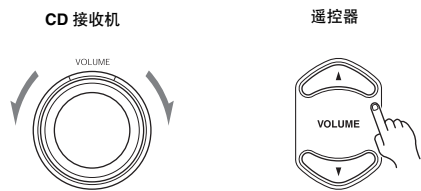

将 [VOLUME (音量)] 的旋钮依顺时针的方向旋转，可增大音量，或依逆时针方向来减小音量。您也可以使用遥控器上的 VOLUME [▲]/[▼] 按钮。

## 选择输入源

您可以选择 CD，FM 或连接的设备 (TAPE，DOCK，LINE，DIGITAL) 做为输入源。如需选择输入源，重复按下遥控器上的 INPUT [◀]/[▶] (输入) 按钮。在 CD 接收机，重复按下 [INPUT (输入)] 按钮。输入源按照以下顺序选择。

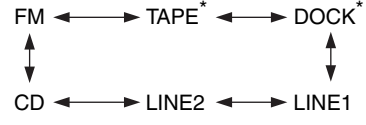

\* 输入显示可以更改 (参见 26 页)。

## 耳机的使用

降低音量，然后将立体声头戴式耳机的迷你插头插入 PHONES (耳机) 插孔。您可以调节音量大小，并依照上述方式静默音。扬声器在头戴式耳机接上时，将不会发出声音。

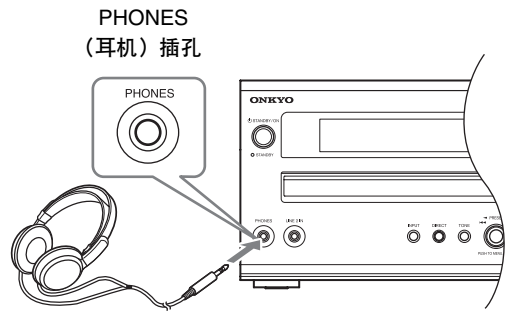

## 基本操作 - 续

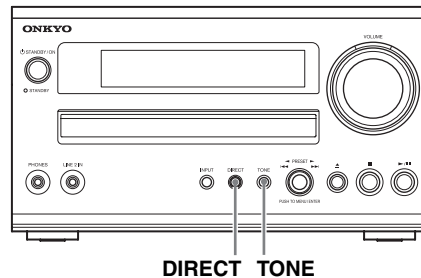
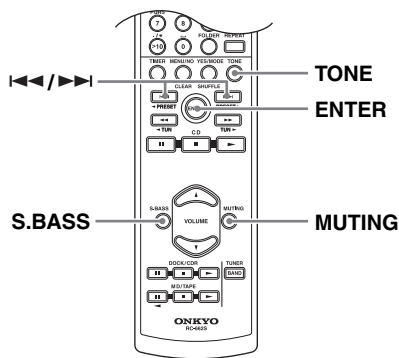

### 调节低音与高音

- 1** 按下 [TONE (音调)] 按钮以选择 [Bass (低音)]。

遥控器  
TONE
- 2** 使用上一个和下一个 [◀◀]/[▶▶] 调整低音。默认设置为「±0」。您可以调节低音和高音，范围在-3到+3之间。按下 [ENTER (输入)] 按钮，并使用上一个/下一个 [◀◀]/[▶▶] 按钮调整高音。

注意：

  - 如果8秒钟内没有按下任何按钮，将自动出现上一显示。
  - 如果直接聆听模式打开时按下了 [TONE] 按钮。直接聆听功能将关闭。

遥控器  
TONE

遥控器  
ENTER

您也可以使用 [TONE] 按钮和前面板上的多重控制调节低音和高音。

### 使用超级低音功能

- 如需打开超级低音功能，按下 [S.BASS (超级低音)] 按钮。S.BASS 指示灯亮起。
- 如需关闭超级低音功能，再次按下 [S.BASS] 按钮。
- 您也可以使用前面板上的 [TONE] 键。按下 [TONE] 键保持 3 秒，打开超级低音功能。
- 注意：
- 直接聆听模式打开时如果您按下 [S.BASS] 按钮，直接聆听模式将关闭。
- 遥控器  
S.BASS
- 

### 使用直接聆听功能

如需关闭直接聆听功能，按下 CD 接收机上的 [DIRECT (直接)] 按钮。直接聆听模式关闭时，音量控制可以用于调节声音。

直接聆听模式打开时，音量控制被忽略，因此您可以欣赏纯音，DIRECT 指示器灯亮起。

CD 接收机  
DIRECT



在遥控器上按下 [TONE (音调)] 键保持 3 秒，打开直接聆听功能。[DIRECT] (直接) 按钮的指示灯也亮起。

### 静默音

如需将 CD 接收机的输出设置为静音，按下遥控器上的 [MUTING (静默音)] 按钮。MUTING (静默音) 指示灯和音量控制指示灯在显示上闪烁。

遥控器  
MUTING



取消 CD 接收机的静音，再次按下 [MUTING] 按钮。

提示：

- CD 接收机设置为静音时，
- 旋转 CD 接收机上的 [VOLUME (音量)] 旋钮或按下遥控器上的 VOLUME (音量) [▲]/[▼] 按钮，可将 CD 接收机解除静音。
  - 如果关闭 CD 接收机，下次打开时，CD 接收机会被解除静音。



# 播放 CD

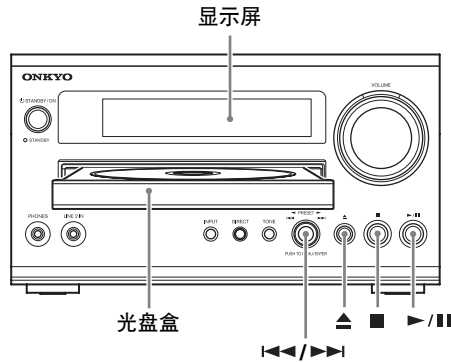

- 1**



按下打开 / 关闭 [▲] 按钮打开光盘盒。  
提示：  
CD 接收机在待机状态时，按下打开 / 关闭 [▲] 按钮会打开 CD 接收机并打开光盘盒。
- 2**

将 CD 放置在光碟托盘上，标签面向上。  
将 8cm CD 放置在托盘中央位置。
- 3**



开始播放时，按下播放 / 暂停 [▶/||] 按钮。  
光碟片盒关闭，播放开始。  
停止播放：  
按下停止 [■] 按钮，最后一个音轨播放完后播放自动停止。  
暂停播放：  
按下播放 / 暂停 [▶/||] 按钮。  
出现暂停 || 指示。如需继续播放，再次按下播放 / 暂停 [▶/||] 按钮。  
取出 CD：  
按下打开 / 关闭 [▲] 按钮打开光碟片盒。

## 选择音轨

如希望返回到当前所播放音轨的起始处，将多重控制稍稍向左旋转。

将多重控制按钮旋转幅度大一点可以选择更前位置的音轨。

• 播放停止时，将多重控制按钮向左旋转选择上一音轨。

将多重控制按钮旋向右旋转可以选择下面的音轨。

• 在 MP3 CD 上，您可以选择其他文件夹中的 MP3 文件（参见 29 页）。

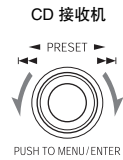

### • 音频 CD 显示屏

显示碟片信息时，  
[DISC TOTAL] 指示灯亮起

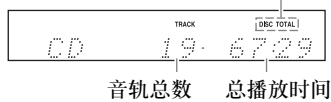

音轨总数 总播放时间

### • MP3-CD 显示屏

光盘名称



群组总数 音轨总数

## 播放 CD- 续

### 使用遥控器

使用范例中显示的数字按钮选择音轨。

选择： 按：  
 音轨 #8 8  
 音轨 #10 0  
 音轨 #34 <10> 3 4

<10> 用于输入大于 10 的数字。  
 对于 MP3 CD，您可以使用其他按钮选择当前文件夹中的文件。

按钮选择音轨。

- 按下上一个 [◀◀] 按钮找到当前播放音轨的起始位置。重复按下此按钮选择前面的音轨。
  - 重复按下下一个 [▶▶] 按钮选择下面的音轨。
- 对于 MP3 CD，您可以选择其他文件夹中的文件（参见 29 页）。

按钮暂停播放。

如需暂停播放，按下暂停 [⏸] 按钮或播放 [▶] 按钮。

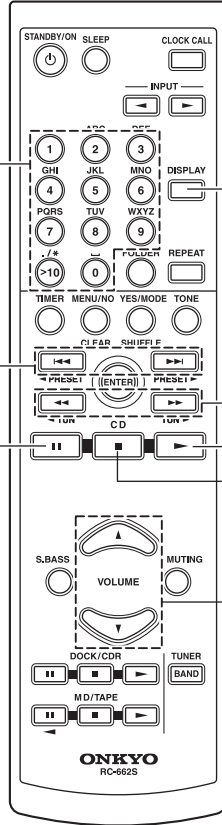

按钮显示更多 CD 信息。

按钮快进或快退。  
 在播放过程中或播放暂停时，按住快进 [▶▶] 按钮或快退 [◀◀] 按钮可以快速前进或后退。

按钮启动播放。  
 CD 接收机处于待机时，按下此按钮将打开 CD 接收机并开始播放。

按下以停止播放。

按钮调整音量。  
 按下 VOLUME (音量) [▲] 按钮提高音量，按下 VOLUME [▼] 按钮降低音量。

### 显示 CD 信息

在播放过程中或播放暂停时，重复按下遥控器上的 [DISPLAY (显示)] 按钮可以显示以下 CD 信息。

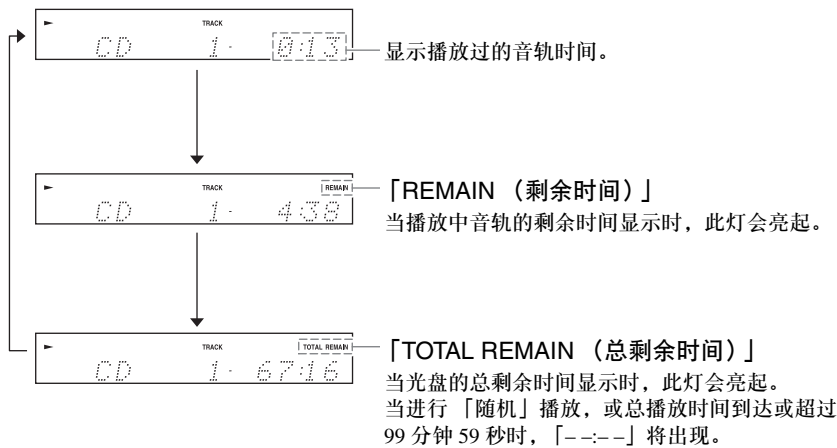

注意：  
 有关更多 MP3 光盘的信息，请参见 31 页。

## 播放 CD- 续

### 选择 / 播放 MP3 文件

在 MP3 CD 上, MP3 文件可以按照层次排列管理, 文件夹里包括文件和下层文件夹, 如图所示。在 CD 接收机上, 有两种模式用于选择 MP3 文件: 浏览模式和文件夹模式。使用浏览模式, 可以按照文件夹层次进入或退出文件夹, 选择 MP3 文件。在文件夹模式下, 所有文件夹按照同一水平出现, 按照文件夹选择, 不考虑层次。

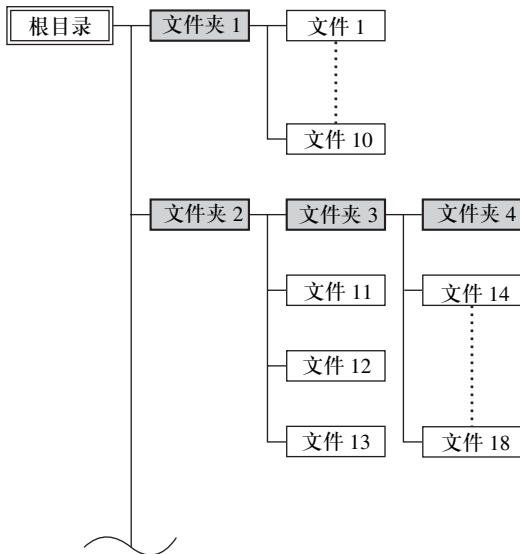

如果没有选择特定的 MP3 文件或文件夹进行播放, 所有 CD 上的 MP3 文件会从 1 文件开始逐一按照数字顺序播放。

### 在 Navigation (导览) 模式中选择 MP3 文件

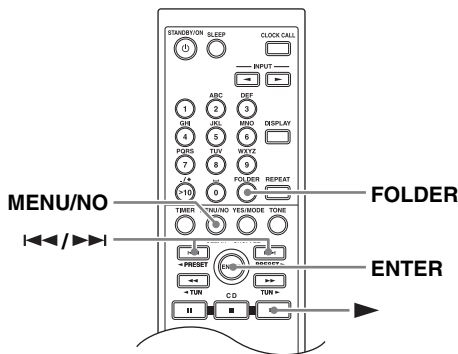

在 Navigation (导览) 模式中, 您可在文件夹层级中浏览, 以选择 MP3 文件。此模式只可在播放停止时才可使用。

如当前选择了随机模式或文件夹模式, 在进行播放前按下 [YES/MODE (确认 / 模式)] 按钮可以取消选择。

1

FOLDER



当播放停止时, 请按下 [FOLDER (文件夹)] 按钮。

CD 接收机进入浏览模式, 显示屏幕上出现 [Root (根目录)]。

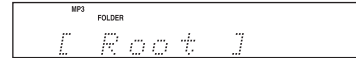

2



按下 [ENTER (输入)] 按钮。

在根目录以下, 下一层级的第一个文件夹名称, 将在显示屏上出现。

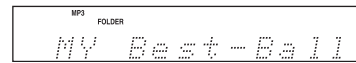

如果光盘没有文件夹, 则将显示第一个 MP3 文件的名称。

3

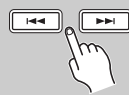

使用上一个 / 下一个 [I<</>I>>] 按钮选择同一层次的其他文件夹和文件。

不能选择不包含 MP3 文件的文件夹或其他子文件夹。

4



如需进入另一文件夹中读取文件或子文件夹, 选择文件夹, 然后按下 [ENTER (输入)] 按钮。

使用上一个 / 下一个 [I<</>I>>] 按钮选择该文件夹中的文件或其他子文件夹。

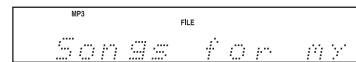

如需移动到上一层级, 按下 [MENU/NO (菜单 / 取消)] 按钮。

5



或



如需开始播放, 按下 [ENTER] 或播放 [▶] 按钮。

开始播放指定文件或文件夹, 并一直持续直到播放完毕全部碟片上的 MP3 文件。

您也可以使用多重控制按钮进行步骤 2, 3, 4 的操作。转动多重控制按钮选择文件和文件夹, 按下 ENTER 按钮进行确认。



## 播放 CD- 续

### 在 All Folder (所有文件夹) 模式中选择 MP3 文件

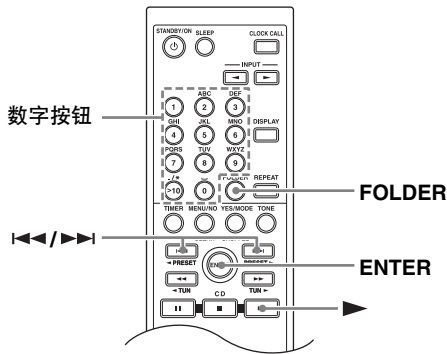

使用文件夹模式，您不需要浏览文件夹层次，因为所有包含有 MP3 的文件都会显示在同一层次。如果当前选择了随机播放，在进行操作前按下 [YES/MODE (确认 / 模式)] 按钮取消选择。

**1**

**FOLDER**

播放停止后，按住 [FOLDER (文件夹)] 2 秒钟。  
CD 接收机将进入 All Folder (所有文件夹) 模式，第一个文件夹的名称将出现在显示屏上。



按住

MP3 FOLDER  
My Favori

**2**



使用上一个 / 下一个 [◀◀]/[▶▶] 按钮选择其他文件夹。  
您可以选择任何包含有 MP3 文件的文件夹。  
要播放所选文件夹的第一个文件，请到步骤 4。



**3**

**FOLDER**

要访问在文件夹内的音轨，请按下 [FOLDER (文件夹)] 按钮。  
文件夹内第一个 MP3 文件的名称将出现在显示屏上。  
使用上一个 / 下一个 [◀◀]/[▶▶] 按钮选择文件夹中的 MP3 文件。





MP3 FOLDER FILE  
5 3 Song

如需选择其他文件夹，再次按下 [FOLDER] 按钮，然后使用上一个 / 下一个 [◀◀]/[▶▶] 按钮选择。

**4**

如需启动播放，按下 [ENTER (输入)] 按钮或播放 [▶] 按钮。  
将从指定文件开始播放并持续直到碟片上的全部 MP3 文件都被播放完毕。



或



您也可以使用多重控制按钮进行步骤 2, 3, 4 的操作。转动多重控制按钮选择文件和文件夹，按下 ENTER 按钮进行确认。

在播放过程中如需选择其他文件夹中的 MP3 文件，按下 [FOLDER] 按钮，使用上一个 / 下一个 [◀◀]/[▶▶] 按钮 (或多重控制按钮) 选择文件夹，然后按 [ENTER] 或多重控制按钮确认。现在使用上一个 / 下一个 [◀◀]/[▶▶] 按钮 (或多重控制按钮) 选择文件夹中的 MP3 文件。

#### ■ 暂停播放

按暂停 [⏸] 按钮暂停播放。再按一次，继续播放。如需要继续播放，再次按下该按钮。

#### ■ 取消 Navigation (导览) 或 All Folder (所有文件夹) 模式

当选择 MP3 文件时，若要取消 Navigation (导览) 或 All Folder (所有文件夹) 模式，请按下停止 [■] 按钮。

#### ■ 依号码来选择 MP3 文件夹与文件

- 1 按下 [FOLDER (文件夹)] 按钮达 2 秒钟来进入 All Folder (所有文件夹) 模式。
- 2 如图所示，使用数字按钮选择文件夹号码。

选择：	按：
文件夹 #8	[8]
文件夹 #10	[0]
文件夹 #34	[>10] [3] [4]

⊗>10 用于输入编号大于 10 的号码。

设备播放停止时，播放将从指定文件夹的第一个 MP3 文件开始。如果正在播放中，按下 [ENTER (输入)] 按钮即可播放指定文件夹的第一个 MP3 文件。

- 3 请按下数字按钮来输入文件号码。

播放将开始。



如果文件夹包含超过 99 个 MP3 文件，双数位文件序号前必须有 0。如需要选择 #5 文件，按下 [5] 按钮。如需选择 #32 文件，按下 [>10], [0], [3], [2] 按钮。

## 播放 CD- 续

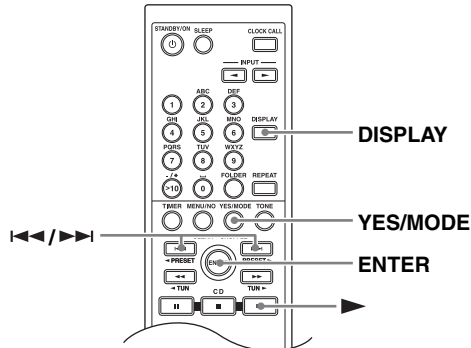
### 播放单一文件夹内的 MP3 文件

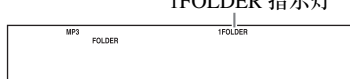
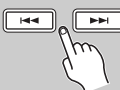

通常碟片上所有文件夹内的 MP3 文件都会播放。使用单一文件夹播放，只会播放指定文件夹内的 MP3 文件。

<b>1</b> YES/MODE 	重复按下 [YES/MODE (确认 / 模式)] 按钮直到出现 1FOLDER (一个文件夹) 指示。  <div style="text-align: center;">                     1FOLDER 指示灯   </div>
<b>2</b> 	使用上一个 / 下一个 [◀]/[▶] 按钮选择文件夹。 您可以选择任何包含了 MP3 文件的文件夹。
<b>3</b>  或 	如需启动播放，按下 [ENTER (输入)] 按钮或播放 [▶] 按钮。 播放将从指定文件夹内的第一个 MP3 文件开始播放并继续一直到文件夹内的全部文件被播放完毕。

### 显示 MP3 的信息

可以显示当前播放的 MP3 文件的各种信息，包括 ID3 标签，如标题，演出者姓名和专辑名称。

<b>DISPLAY</b> 	在播放过程中，重复按下 [DISPLAY (显示)] 按钮显示 MP3 的这些信息。
---	--

### 经过时间长度：

目前播放中 MP3 文件已经播放的时间长度（默认显示信息）。如果已播放时间超出 99 分钟 59 秒，就会显示「--:--」。



### 文件名称：

目前 MP3 文件的名称。

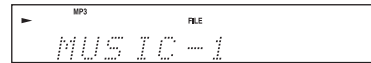

### 文件夹名称：

目前文件夹的名称。



### 标题名称：

目前文件的标题（如果有 ID3 标签）。

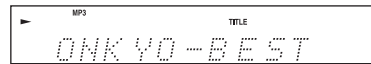

### 演出者姓名：

演出者的姓名（如果有 ID3 标签）。

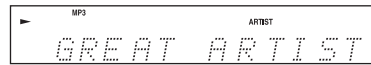

### 专辑名称：

专辑的名称（如果有 ID3 标签）。

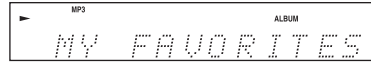

### 采样率与位元率：

目前 MP3 文件的采样率与位元率。

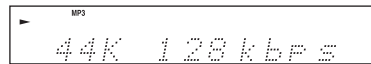

### 注意：

- 当播放停止时，若要显示光盘名称，请按下 [DISPLAY (显示)] 按钮。
- 如果文件或文件夹名称中包含无法显示的字符，用底线来显示。您可以编程 CD 接收机使其则它们会显示为「File\_n」或「Folder\_n」，而「n」是文件或文件夹号码（参见 34 页）。

## 播放 CD- 续

### 记忆播放

使用记忆播放，您可以创建最多 25 个音轨的播放列表。

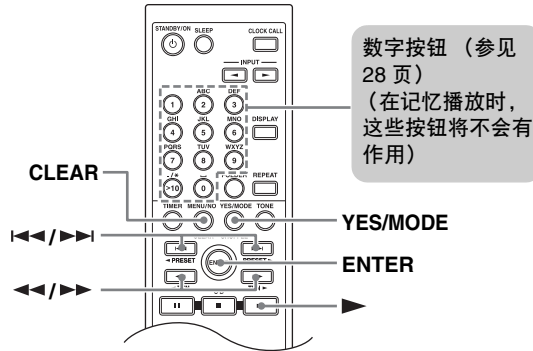

记忆播放只能在输入源设置为 CD 时并且播放停止时设定。

#### 1

YES/MODE



重复按下 [YES/MODE (确认 / 模式)] 按钮直到 MEMORY (记忆) 指示灯在显示屏上亮起。

MEMORY 指示灯



播放列表号

#### 2

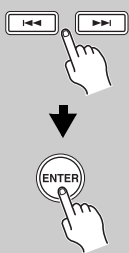

使用上一个 / 下一个 [◀/▶] 按钮选择需要添加到播放列表中的第一个音轨，然后按下 [ENTER (输入)] 按钮。

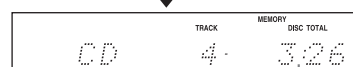
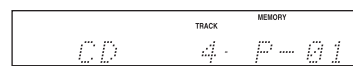

要存储在存储器的 已编程音轨的总时间  
音轨号码 间

重复此步骤，添加其他音轨到播放列表。

您也可以使用遥控器上的数字按钮选择音轨。

在前面板上，您也可以使用多重控制按钮添加音轨到播放列表。转动多重控制按钮选择音轨，然后按钮作为 ENTER (确认)。

如需选择用于记忆播放的 MP3 文件：

在浏览模式下，使用 29 页上的步骤 1-4。在文件夹模式下，使用 30 页上的步骤 1-4。

如需从播放列表中删除音轨：

按下 [CLEAR (清除)] 按钮。每按一次将从播放列表中删除最后一个音轨。

注意：

- 如果全部播放时间大于 99 分钟 59 秒，将显示「--:--」。
- 您可以添加最多 25 个音轨到播放列表。如果您希望添加更多，将出现「Memory Full (记忆满)」显示。

#### 3

如需启动播放，按下播放 [▶] 按钮。



当前播放的音轨

在 CD 接收机上，按下播放 / 暂停 [▶/||] 按钮启动记忆播放。

在记忆播放过程中选择其他音轨

在播放过程中如需选择其他播放列表的音轨，使用遥控器上的上一个 / 下一个 [◀◀/▶▶] 按钮。

检查播放列表

如需检查播放列表上的音轨，在播放停止时，使用快退 / 快进 [◀◀/▶▶] 滚动查看播放列表。

从播放列表中删除音轨

- 播放停止时，按下 [CLEAR (清除)] 按钮。每按一次将从播放列表中删除最后一个音轨。
- 如果取消记忆播放，选择随机播放，按打开 / 关闭 [▲] 按钮打开光盘盒，或者关闭 CD 接收机，播放列表会被删除。

取消记忆播放

- 如需取消记忆播放，重复按下 [YES/MODE (确认 / 模式)] 按钮，直到 MEMORY (记忆) 指示灯消失。
- 如果按打开 / 关闭 [▲] 按钮打开光盘盒或关闭 CD 接收机，记忆播放将被取消。

## 播放 CD- 续

### 随机播放

使用随机播放，碟片上的所有音轨将按照随机顺序播放。

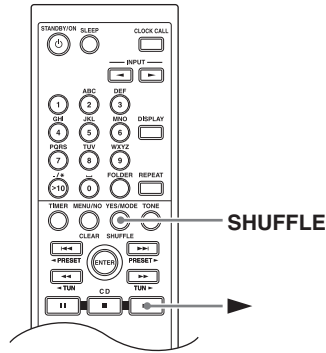

输入源被设置为 CD 并播放停止时才能设置随机播放。

<p><b>1</b> YES/MODE</p> <p>SHUFFLE</p>	<p>重复按下 [SHUFFLE (随机播放)] 按钮直到 RANDOM (随机) 指示灯在显示屏上亮起。</p> <div style="text-align: center;"> <p>RANDOM 指示灯</p> </div>
<p><b>2</b></p>	<p>如需启动随机播放，按下播放 [▶] 按钮。</p> <div style="text-align: center;"> <p>当前播放的音轨</p> </div>

#### 取消随机播放

- 如需取消随机播放，重复按下 [SHUFFLE (随机播放)] 按钮直到 RANDOM (随机) 指示消失。
- 如果按打开/关闭 [▲] 按钮打开光盘盒或关闭 CD 接收机，随机播放将被取消。

### 重播重播

使用重复播放功能，您可以重复播放整张 CD，或重复播放某个音轨，或将其混合在记忆播放中与播放列表一起重复播放或随机重复播放碟片上的所有音轨。使用 MP3 CD，您可以将重复播放与单一文件夹播放混合在一起在一个指定的文件夹内重复播放所有的音轨。

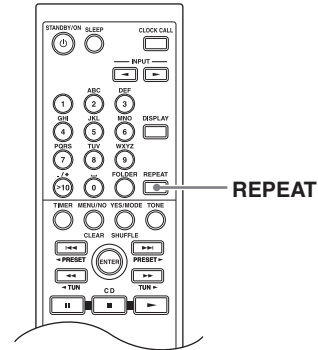

<p>REPEAT</p>	<p>重复按下 [REPEAT (重播)] 按钮直到 REPEAT (重播) 或 REPEAT 1 (重播单一音轨) 指示灯在显示屏上亮起。</p> <div style="text-align: center;"> <p>REPEAT 或 REPEAT 1 指示灯</p> </div>
---------------	--

重复单一音轨不能与记忆播放，随机播放或单一文件夹播放混用。

#### 取消重复播放

- 如需取消重复播放，重复按下 [REPEAT] 按钮直到 REPEAT 和 REPEAT 1 指示消失。
- 如果按打开/关闭 [▲] 按钮打开光盘盒或关闭 CD 接收机，重复播放将被取消。



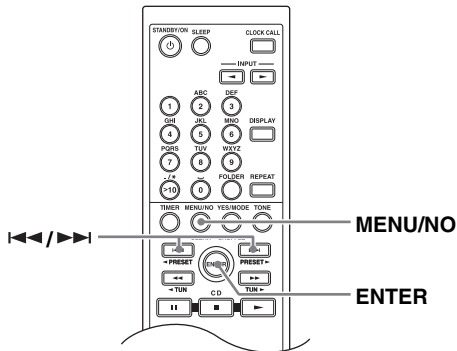

## 播放 CD- 续

### 编程 MP3 首选项编程

使用 MP3 偏好设定，您可以更改 MP3 文件的信息显示方式和 MP3 CD 的播放方式。



只有输入源设置到 CD，播放停止时，才能设定 MP3 偏好。

<b>1</b> MENU/NO 	重复按下 [MENU/NO (菜单/取消)] 按钮直到出现「Disc Name? (光盘名称?)」显示。  <div style="border: 1px solid black; padding: 5px; text-align: center;">                     MP3 Disc Name?                 </div>
<b>2</b> 	使用上一个/下一个 [◀]/[▶] 按钮选择希望更改的偏好。 下一栏内容中有关于偏好的解释。
<b>3</b> 	按下 [ENTER (输入)] 旋钮。
<b>4</b> 	使用上一个/下一个 [◀]/[▶] 按钮选择偏好选项。
<b>5</b> 	按下 [ENTER] 旋钮。 偏好设定后，屏幕上出现「Complete (结束)」显示。

如需随时取消操作，按下 [MENU/NO (菜单/取消)] 按钮。

### 首选项

#### Disc Name? (光盘名称?)

本首选项编程将决定在读取 MP3 光盘时，是否显示光盘的名称。

- Display (显示屏) (默认)
- Not Display (不显示)

#### File Name? (文件名)

本偏好将决定选择了一个 MP3 文件时，文件名称是否在显示屏幕上滚动出现。  
 在浏览模式下 (参见 29 页)，无论是否有此设置，文件名称会一直在屏幕上滚动出现。

- Scroll (滚动) (默认)
- Not Scroll (不滚动)

#### Folder Name? (文件夹名)

本偏好将决定选择了一个 MP3 文件夹时，文件夹名称是否在显示屏幕上滚动出现。  
 在浏览模式下 (参见 29 页)，无论是否有此设置，文件夹名称会一直在屏幕上滚动出现。

- Scroll (滚动) (默认)
- Not Scroll (不滚动)

#### Bad Name? (无法显示的名称?)

本首选项编程将决定含有无法显示字元的文件或文件夹名称，是否要以「File\_n」或「Folder\_n」，而「n」系文件或文件夹号码。当您编程为「Not Replace (不取代)」时，可显示的字元将被显示出来，而不可显示的字元则以底线来显示。  
 对于 ID3 标签而言，不可显示字元则一律用底线取代，而不受本首选项编程的影响。

- Replace (替换)
- Not Replace (不替换) (默认)

#### ID3 Ver. 1? (ID3 版本 1?)

本首选项编程将决定是否读取并显示版本 1.0/1.1 标签。当编程成 Not Read (不读取) 时，将不显示版本 1.0/1.1 标签。

- Read (读取) (默认)
- Not Read (不读取)

#### ID3 Ver. 2? (ID3 版本 2?)

本首选项编程将决定是否读取并显示版本 2.2/2.3/2.4 标签。当编程成 Not Read (不读取) 时，将不显示版本 2.2/2.3/2.4 的 ID3 标签。

- Read (读取) (默认)
- Not Read (不读取)

## 播放 CD- 续

### CD Extra? (加强型 CD?)

本首选项编程适用于 CD Extra 光盘，并决定在音频部分的音乐，或在数据部分的 MP3 文件是否播放。

#### Audio (音频) :

将播放音频部分音乐 (默认)。

MP3: 将播放 MP3 文件。

### Joliet? (朱丽叶?)

本首选项编程适用于属 Joliet 格式的 MP3 光盘，并决定 CD 接收机是否读取 SVD 数据，或将该光盘当成 ISO 9660 光盘来使用。通常本首选项编程不需更改。

SVD (附属册区叙述) 支持长文件名称与文件夹名称，并支持使用字母与数字以外的字元。有些 CD 烧录软件将 Joliet 格式当成「Windows 格式」。

#### Use SVD (使用 SVD) :

读 SVD 数据 (默认)。

ISO9660: 读成 ISO9660 格式。

### Hide Number? (隐藏序号?)

本偏好将决定在文件和文件夹开始时是否隐藏编码。

如果您在个人电脑上制作 MP3 CD，通常不能决定文件的播放顺序。但是如果按照号码编排 MP3 文件，按照 01, 02, 03 顺序，就可以按照该顺序播放，如果您不希望显示这些号码，就选择「Enable (显示)」。

#### Disable (不显示) :

文件和文件夹名，包括序号，将按原样显示 (默认)。

#### Enable (显示) :

文件和文件夹名将显示但序号将隐藏。

### Folder Key? (文件夹钥匙?)

本首选项编程将决定 [FOLDER (文件夹)] 按钮的作用方式。

#### All Folder (所有文件夹) :

按下 [FOLDER (文件夹)] 按钮一次选择所有文件夹模式。

按住 [FOLDER (文件夹)] 按钮 2 秒钟选择浏览模式。

#### Navigation (浏览) (默认) :

按下 [FOLDER (文件夹)] 按钮一次选择浏览模式。

按住 [FOLDER (文件夹)] 按钮 2 秒钟选择所有文件夹模式。

下表显示几个编码文件的范例以及如何与「Disable (不显示)」和「Enable (显示)」选项一起使用。

文件 / 文件夹名称	「Hide Number? (隐藏序号?)」选项	
	Disable (不显示)	Enable (显示)
01 Pops	01 Pops	Pops
10-Rock	10-Rock	Rock
16_Jazz	16_Jazz	Jazz
21th Century	21th Century	21th Century
05-07-20 Album	05-07-20 Album	Album

# 聆听广播电台

## 调谐 FM 广播电台

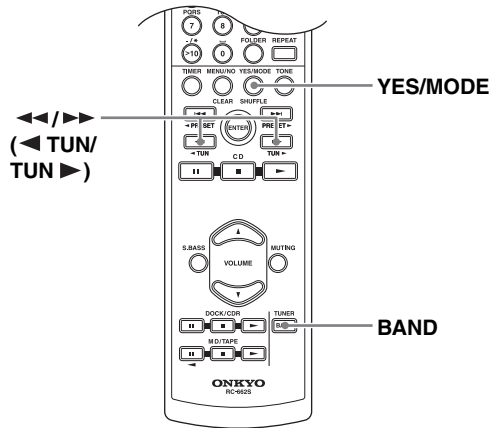

聆听到电台时，出现调谐 指示。聆听到电台时，显示屏上出现 FM ST（立体声 FM）指示，如图所示。

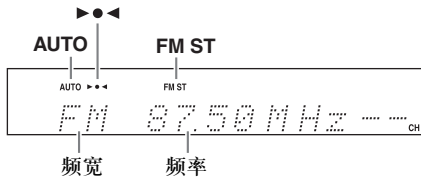

### 调谐聆听信号较弱的立体声 FM 电台

如果某个立体声 FM 电台的信号比较弱，要很好地接收到广播信号就很困难。在此情况下，切换到手动调谐模式，然后聆听单声道信号电台广播。

- 1**

重复按下 [BAND (波段)] 按钮选择 [FM]。
- 2**

重复按下 [YES/MODE (确认 / 模式)] 按钮选择 [Auto (自动)] 或 [Manual (手动)]。

  - 自动调谐模式  
AUTO 指示出现，可以进行立体声广播接收。
  - 手动调谐模式  
AUTO 指示没有显示，将进行单声道广播接收。

AUTO 指示灯
- 3**

使用快退 / 快进 []/[] 按钮收听电台广播。

在自动调谐模式下，一旦收到一个电台广播，调谐将自动停止。CD 接收机以 0.05 MHz 的步进变换 FM 频率。

在手动调谐模式下，松开按钮就会停止频率的变更。重复按下按钮可以每次一步进变更频率。

## 调节天线

### 安装并调节 FM 天线

在收听 FM 广播时，调节 FM 天线的安装位置。





## 聆听广播电台 - 续

### 显示电台信息

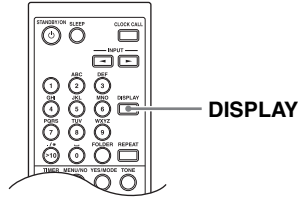

重复按下遥控器上的 [DISPLAY (显示)] 按钮显示更多电台信息。

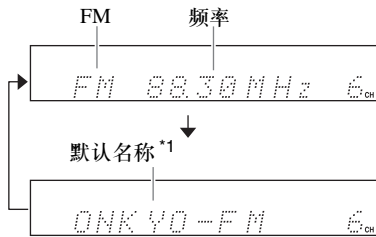

\*1 如果某一特定的默认频道尚未命名, 则装置将显示 [No Name (无名称)], 然后显示频率。请参照第 41 页上的 [命名预设电台]。

### 接收 RDS



重复按下 [DISPLAY] 按钮显示以下 RDS 信息

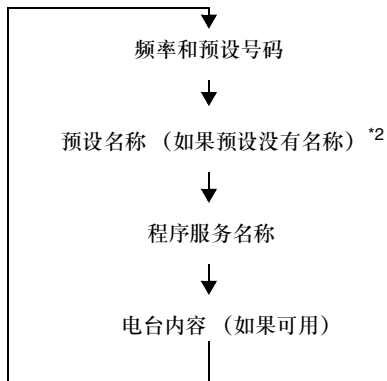

RDS 只在某些 RDS 广播可用的区域使用。

#### 什么是 RDS?

RDS (Radio Data System) 代表数字广播系统, 是一种 FM 广播信号的数据传输方式。当前在欧洲广播联盟和很多欧洲 FM 广播电台使用。

CD 接收机支持并显示 RDS 数据的程序服务名称 (PS) 和电台内容 (RT)。

当 CD 接收机收听到支持 RDS 的电台广播时, RDS 指示出现在显示屏幕上。

#### 注意:

- 如果来自 RDS 电台的广播信号很弱, RDS 数据可能断断续续显示或者完全不显示。
- RT 数据正在接收时, [Waiting...] 信息可能出现。

\*2 如果选定的预设尚未命名, 将被跳过并显示下一个 Program Service Name (程序服务名称)。

## 聆听广播电台 - 续

### 自动编程 FM 广播电台 — Auto Preset (自动默认电台)

使用「Auto Preset (自动预设)」功能，可以一次性自动预先设定所有的可收听的 FM 电台。预设电台功能可以方便选择自己喜欢的电台广播，不需要每次手动调谐收听。

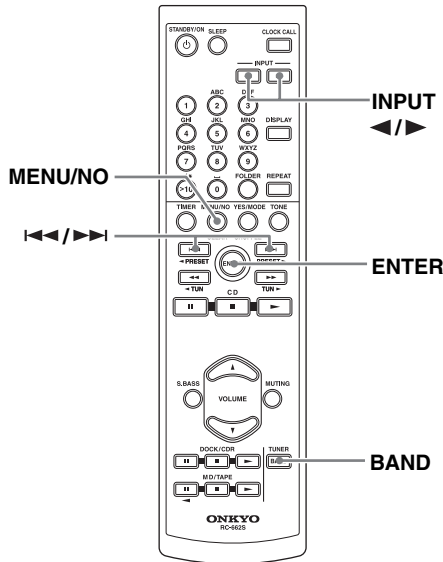

#### 自动预设注意事项

自动预设电台功能启动时，已保存的预设电台将被删除。

<b>1</b>  或 	重复按下 [BAND (波段)] 或 INPUT [◀]/[▶] (输入) 按钮直到出现「FM」显示。  确认 FM 天线放置在最佳接收效果的位置上。
<b>2</b>  	按下 [MENU/NO (菜单/取消)] 按钮，然后使用上一个/下一个 [◀◀]/[▶▶] 按钮选择「AutoPreset? (自动预设)」。 
<b>3</b> 	按下 [ENTER (输入)] 旋钮。「AutoPreset??」的确认信息将出现在显示屏上。  如需取消自动预设电台功能，按下 [MENU/NO] 按钮。

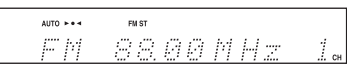
<b>4</b> 	如需启动自动预设电台功能，按下 [ENTER (输入)] 按钮。  最多可以设置 20 个电台，预设电台按照频率顺序排列。
---	---

#### 注意：

由于所处的位置不同，预设电台有可能保存不了电台，您选择时只能听到噪音。在此情况下，删除预设电台（参见 43 页）。

您也可以使用前面板控制：

1. 重复按下 INPUT (输入) [◀]/[▶] 按钮直到出现「FM」显示。
2. 按下多重控制按钮，并转动选择「AutoPreset?」。
3. 按下多重控制按钮。出现确认信息「AutoPreset??」。
4. 如需启动自动预设电台，按下多重控制按钮。

#### 保存预设电台后，您可以：

- 选择收听（参见 40 页）
- 给电台命名便于分辨（参见 41 页）
- 复制（参见 42 页）
- 删除（参见 43 页）

## 聆听广播电台 - 续

### 手动预设 FM 电台

使用「Preset Write (预设写入)」功能, 您可以手动预设各个 FM 电台。预设电台方便您选择自己喜欢的电台, 无需每次收听都要手动调谐。FM 电台也可以自动预设 (参见 38 页)。

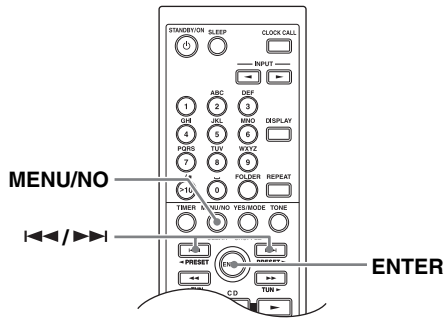

#### 关于预设电台

- 您最多可以保存 40 个电台作为预设。
- 电台可以按照任何顺序进行预设。例如, 您可以先预设 #5, #1 在第二位, 等。

<b>1</b>	调谐到您希望预设的电台。
<b>2</b> MENU/NO	按下 [MENU/NO (菜单/取消)] 按钮, 然后使用上一个/下一个 [◀◀]/[▶▶] 按钮选择「PresetWrite? (预设写入)」。
<b>3</b>	按下 [ENTER (输入)] 旋钮。
<b>4</b>	使用上一个/下一个 [◀◀]/[▶▶] 按钮选择一个预设电台。
<b>5</b>	如需保存电台, 按下 [ENTER (输入)] 按钮。 如果没有电台被保存到所选的预设, 将显示「Complete (结束)」, 电台被保存。 如果已经有电台被保存到所选的预设, 将显示「Overwrite? (覆盖?)」。

<b>6</b>	重复步骤 1-5 保存更多的预设电台。
----------	---------------------

您也可以使用前面板控制:

1. 调谐收听到您希望保存为预设的电台 (参见 36 页)。
2. 按下多重控制按钮, 然后转到选择「PresetWrite?»。
3. 按下多重控制按钮。
4. 转动多重控制按钮选择一个预设电台。
5. 如需保存电台, 按下多重控制按钮。

#### 注意:

如果当前的 FM 电台支持 RDS 和 PS (程序服务名称), 将会显示电台的名称而不是频率。(更多信息参见 37 页)。

#### 保存预设电台后, 您可以:

- 选择收听 (参见 40 页)
- 给电台命名便于分辨 (参见 41 页)
- 复制 (参见 42 页)
- 删除 (参见 43 页)

## 聆听广播电台 - 续

### 选择预设电台

在选择预设电台前，必须已经将其保存（参见 38-39 页）。

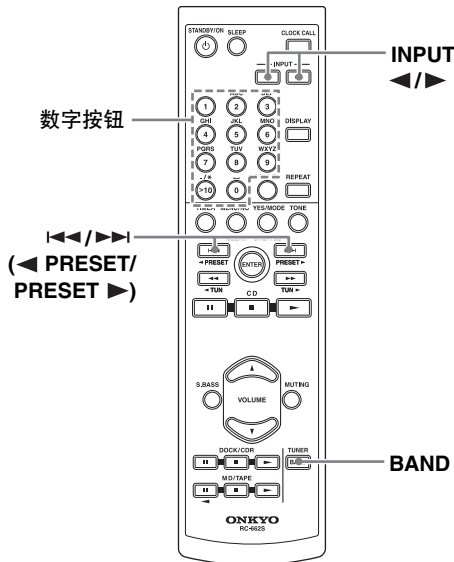

您可以按照下图所示使用数字按钮选择预设。

选择:	按:
预设 #8	8
预设 #10	0
预设 #22	>10 2 2

>10 用于输入大于 10 的数字。

您也可以使用前面板控制:

1. 使用 INPUT (输入) [◀/▶] 按钮选择「FM」。
2. 使用 PRESET (预设) [◀/▶] 按钮选择预设。
3. 转动多重控制按钮选择一个预设电台。

**1**

使用 [BAND (波段)] 或 INPUT (输入) [◀/▶] 按钮选择「FM」。上次您所选收听的预设将仍然被选择。

或

INPUT [◀] [▶]

---

**2**

使用上一个 / 下一个 [◀◀/▶▶] 按钮选择预设。

按下上一个 [◀◀] 按钮选择上一个预设，按下下一个 [▶▶] 按钮选择下一个预设。





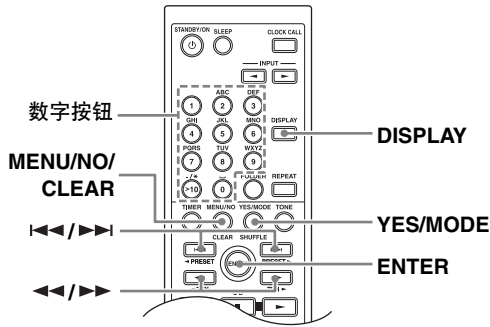

或

## 聆听广播电台 - 续

### 命名预设电台

为方便辨认您可以给预设电台命名。预设电台名称可以最多包含 8 个字符。



<b>1</b>	选择您希望命名的预设电台（参见 40 页）。
<b>2</b> MENU/NO 	按下 [MENU/NO (菜单 / 取消)] 按钮，然后使用上一个 / 下一个 [ << / >> ] 按钮选择「Name In? (命名?)」。
<b>3</b> 	按下 [ENTER (输入)] 按钮。 
<b>4</b> DISPLAY 	重复按下 [DISPLAY (显示)] 按钮选择以下字符组： <ul style="list-style-type: none"> <li>「A」为大写字母。</li> <li>「a」为小写字母。</li> <li>「1」为数字和符号。</li> </ul>  字符组
<b>5</b> 	<ul style="list-style-type: none"> <li><b>选择字母</b> 重复按下数字按钮选择可用字母。例如，重复按下 [2] 按钮选择 A, B, C。</li> <li><b>选择数字和符号:</b> 使用数字按钮选择数字。 重复按下 [&gt;10] 按钮选择: □ (空格) . / * - , ! ? &amp; ' ( ) 重复按下 [0] 按钮选择: 0 或 □ (空格)</li> </ul>

### 注意:

不是所有的符号可以使用数字按钮输入。使用上一个 / 下一个 [ << / >> ] 按钮选择全部的符号。选择你需要的字符时，按下 [ENTER] 按钮。然后选择下一字符。

- 编辑字符:**  
如需选择或删除已经输入的字符，使用快退 [ << ] 和快进 [ >> ] 按钮选择或按下 [CLEAR (清除)] 按钮删除。
- 插入新的字符:**  
如需插入新的字符，使用快退 [ << ] 和快进 [ >> ] 按钮在插入点后立即选择字符。该字符闪烁。使用上一个 / 下一个 [ << / >> ] 按钮选择「#」，按下 [ENTER] 按钮，然后选择新的字符。  
如需取消「Name In (命名)」功能，按住 [MENU/NO] 按钮 2 秒钟。

<b>6</b> 	完成输入名称时，按下 [YES/MODE (确认 / 模式)] 按钮。 预设被命名，屏幕上出现「Complete (结束)」显示。
---	--

您也可以使用前面板控制:

- 选择您希望命名的预设（参见 40 页）。
- 按下多重控制按钮，然后转到选择「Name In?」。
- 按下多重控制按钮。
- 转动多重控制按钮选择字符，然后按下多重控制按钮。
- 重复步骤 4，最多输入 8 个字符。  
使用遥控器上的 [DISPLAY] 按钮选择字符组。

### 可用字符

ABCDEFGHIJKLMNOPQRSTUVWXYZ  
 abcdefghijklmnopqrstuvwxyz  
 0123456789  
 - @ ' < > # \$ % & \* = ; : + - / ( ) ? !  
 ' " , . □ (空格) # (插入)

## 聆听广播电台 - 续

### 复制预设电台

使用「Preset Copy (预设复制)」功能，您可以按照自己需要组织电台预设。复制电台预设时，它的名称也被复制。

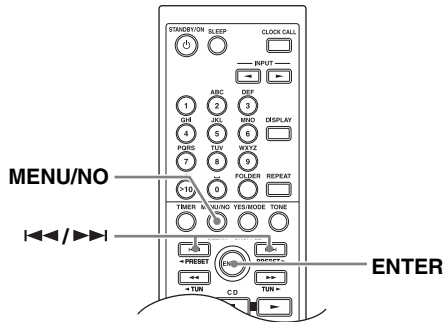

- 1** 选择您希望复制的电台预设 (参见 40 页)。

FM 88.00MHz 4<sub>CH</sub>
- 2** 按下 [MENU/NO (菜单/取消)] 按钮，然后使用上一个/下一个 [◀◀]/[▶▶] 按钮选择「PresetCopy? (预设复制?)」即将复制的电台预设数字闪烁。

AUTO  
PresetCopy?
- 3** 按下 [ENTER (输入)] 按钮。

FM 88.00MHz 4<sub>CH</sub>

即将复制的预设电台编码闪烁。
- 4** 使用上一个/下一个 [◀◀]/[▶▶] 按钮选择目的预设电台。

FM 88.00MHz 1<sub>CH</sub>

目的电台预设数字闪烁。

### 5



如需复制电台预设，按下 [ENTER (输入)] 按钮。

如果目的预设中没有保存电台，电台被复制，并出现「Complete (结束)」显示。

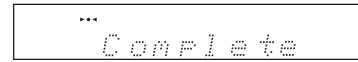

如果目的预设中已经有保存电台，将出现「Overwrite? (覆盖?)」显示。

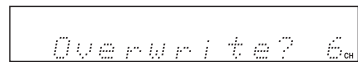

如需覆盖上一保存的电台，按下 [ENTER] 按钮。

如不需要覆盖上一保存的电台，按下 [MENU/NO] 按钮。

您也可以使用前面板控制：

1. 选择希望复制的电台预设 (参见 40 页)。
2. 按下多重控制按钮，然后转到选择「PresetCopy?»。
3. 按下多重控制按钮。
4. 转动多重控制按钮选择目的预设。
5. 如需复制预设，按下多重控制按钮。

提示：

如果您喜欢的电台是预设 #5，而您希望将其设置为预设 #1，将预设 #5 复制到 #1。如希望保留已经保存在 #1 的预设电台，您就要将其复制到其他没有使用的预设上。

## 聆听广播电台 - 续

### 删除预设电台名称

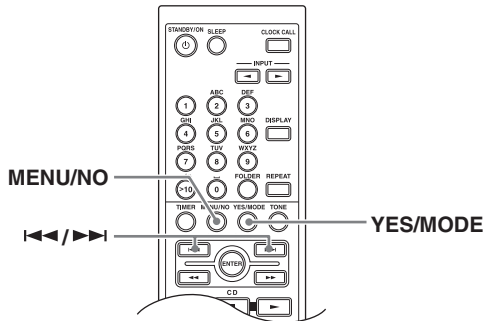





<b>1</b>	选择希望删除的预设电台名称（参见 40 页）。
<b>2</b> MENU/NO 	按下 [MENU/NO (菜单 / 取消)] 按钮，然后使用上一个 / 下一个 [◀ ▶] / [▶ ▶] 按钮选择「NameErase? (删除名称?)」。
	
<b>3</b> YES/MODE 	如需删除预设名称，按下 [YES/MODE (确认 / 模式)] 按钮。电台预设名称被删除，屏幕上出现「Complete (结束)」显示。

您也可以使用前面板控制：

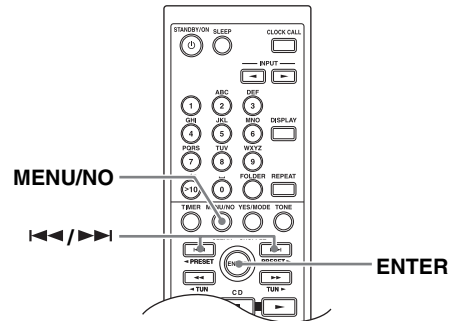
1. 选择希望删除的预设电台名称（参见 40 页）。
2. 按下多重控制按钮，然后转到选择「NameErase?」。
3. 如需删除预设名称，按下多重控制按钮。

### 删除预设电台



<b>1</b>	选择希望删除的预设电台（参见 40 页）。
<b>2</b> MENU/NO 	按下 [MENU/NO (菜单 / 取消)] 按钮，然后使用上一个 / 下一个 [◀ ▶] / [▶ ▶] 按钮选择「PresetErase? (删除预设电台?)」。
	
<b>3</b> 	按下 [ENTER (输入)] 按钮。出现要求确认的信息显示。
	
	需要在此时取消清除预设电台功能时，按下 [MENU/NO] 按钮。
<b>4</b> 	如需删除电台预设，按下 [ENTER (输入)] 按钮。电台预设被删除，屏幕显示「Complete (结束)」。

您也可以使用前面板控制：

1. 选择希望删除的预设电台（参见 40 页）。
2. 按下多重控制按钮，然后转到选择「PresetErase?」。
3. 按下多重控制按钮，出现确认信息「Erase OK?」。
4. 如需删除预设电台，按下多重控制按钮。







# 编程时钟

## 设定 AccuClock 使用指定电台

RDS 只在某些 RDS 广播可用的区域使用。

AccuClock 功能通常使用信号最强的 FM 电台设置时钟。但是，如果时钟无法使用该电台正确设置，您可以指定某个 FM 电台为 AccuClock 功能设定使用。此电台必须是支持 RDS CT（时钟）信息。

<p><b>1</b></p> <p>遥控器 TIMER</p> 	<p>按下 [TIMER（定时器）] 按钮。</p> <p>屏幕上出现「Clock」显示。</p> <p>如果时钟已经设定，就会出现一个定时器显示。在此情况下，您需要重复按下 [TIMER] 按钮直到出现「Clock」显示。</p>
<p><b>2</b></p> 	<p>按下 [ENTER（输入）] 按钮。</p> <p>屏幕出现「AccuClock」或「*AccuClock*」显示。</p> <p>如果出现「Manual Adjust」显示，使用上一个 / 下一个 [◀◀]/[▶▶] 按钮选择「AccuClock」或「*AccuClock*」。</p>
<p><b>3</b></p> 	<p>按下 [ENTER（输入）] 按钮。</p> <p>屏幕上出现频率信息闪烁。</p> <div style="border: 1px solid black; padding: 5px; width: fit-content; margin: 10px auto;"> <p>FM 89.00 MHz AC</p> </div>
<p><b>4</b></p> 	<p>使用快退 [◀◀] 和快进 [▶▶] 按钮接收 FM 电台。</p> <p>提示：</p> <p>如果按下 [YES/MODE] 按钮而不是使用快退 [◀◀] 和快进 [▶▶] 按钮，CD 接收机将自动搜索适合的电台。</p> <p>当接收到支持 RDS 的电台时，RDS 指示出现。</p> <p>CD 接收机搜索电台时，RDS 指示灯闪烁，直到找到电台</p>
<p><b>5</b></p> 	<p>选择电台后，按下 [ENTER（输入）] 按钮。</p> <p>设定时钟时，屏幕上闪烁「Wait」。</p> <p>需要花几分钟时间设定时钟。时钟设置完成后，屏幕上滚动显示「Clock Adjusted」，然后日期和时间将显示并保持一段时间。</p> <p>注意：</p> <ul style="list-style-type: none"> <li>• 如果时钟设置不正确，指定其他 FM 电台并尝试再次设置或手动设置（参见 45 页）。</li> <li>• AccuClock 功能自动每天更新时钟。如果你不需要每天更新，可以关闭 AccuClock 功能（参见 23 页）。</li> </ul>

## 编程时钟 - 续

### 手动设置时钟

时间可以按照 12- 或 24- 小时格式显示。

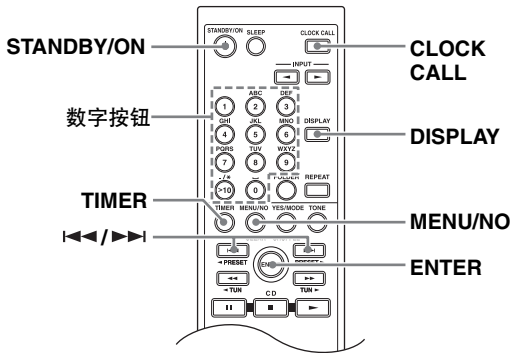

<b>1</b> TIMER	重复按下 [TIMER (定时器)] 按钮，直到「Clock (时钟)」出现在显示屏上。	
<b>2</b>	按下 [ENTER (输入)] 旋钮。	
<b>3</b>	使用上一个 / 下一个 [◀◀]/[▶▶] 按钮选择「ManualAdjust (手动调整)」。	
<b>4</b>	按下 [ENTER (输入)] 旋钮。	
<b>5</b>	使用上一个 / 下一个 [◀◀]/[▶▶] 按钮选择星期。您可以选择 SUN, MON, TUE, WED, THU, FRI, 或 SAT。	

<b>6</b>	按下 [ENTER (输入)] 旋钮。	
	如需在此处取消「ManualAdjust (手动调整)」功能，按下 [MENU/NO (菜单 / 取消)] 按钮。	
<b>7</b>	使用上一个 / 下一个 [◀◀]/[▶▶] 按钮设置时间。您也可以使用遥控器上的数字按钮输入时间。	
	对于 12- 小时时间显示格式，使用遥控器上的 [>10] 按钮选择 AM 或 PM。	
<b>8</b>	按下 [ENTER (输入)] 旋钮。	
	时钟被设置，秒表开始闪烁。	

### 显示日期与时间

如需显示日期与时间，按下遥控器上的 [CLOCK CALL (时钟呼叫)] 按钮。如果 CD 接收机处于待机状态，时间显示将持续 8 秒。

### 使用 12- 小时或 24- 小时格式

如需更改屏幕显示的 12- 小时或 24- 小时时间显示格式，按下 [DISPLAY (显示)] 按钮。

### 在待机模式下显示时间

如需设置 CD 接收机为在待机模式下仍有时间显示，打开 CD 接收机，然后按住 [STANDBY/ON (待机 / 打开)] 按钮保持 2 秒。注意在待机模式下显示时间会消耗一些电能。

## 使用定时器功能

CD 接收机带有 5 个定时器：四个用于自动播放或录音的可编程定时器，一个用于定时关闭 CD 接收机睡眠的定时器。

定时器可与其他通过 **RI** 模式连接到 CD 接收机的 Onkyo 设备一起使用（详细连接信息参见 18-21 页）。

### 关于定时器

本节介绍四个可编程定时器的各种设置。睡眠定时器的详细信息参见 50 页。

### 定时器类别

各个定时器可以用于 Play（播放）或 Rec（录音）的编程。

#### ■ Play（播放）

播放模式可用于在指定时间启动 CD 接收机的播放或其他通过 **RI** 连线连接到 CD 接收机的 Onkyo 设备的播放。每天早晨可以使用播放定时器打开 CD 接收机，如同收音机闹钟。

#### ■ Rec（录音）

录音模式可用于指定时间启动在某台设备上的播放和另一设备上的录音。录音设备（如，Onkyo 磁带式录音机或 MD 录音机）必须使用 **RI** 连线连接到 CD 接收机。您可以使用录音定时器每天录制您喜欢的电台广播。

### 播放与录音设备

播放设备可以是 CD 接收机（FM 或 CD），或使用 **RI** 连线连接到 CD 接收机的 Onkyo 设备（MD 录音机，磁带式录音机等），或连接到 CD 接收机某个输入接口的设备，也许是自身带有定时器的设备。

录音设备可能是使用 **RI** 连线连接到 CD 接收机的 Onkyo MD 录音机或磁带式录音机。

### 重复定时器

各个定时器可以设定为只工作一次（Once），每周（Every），每天（Every Day）或在指定日期范围内（Days Set）。

#### ■ Once（一次性）

定时器只工作一次。

#### ■ Every（每周）

定时器每周在指定日期和时间工作。

#### • Everyday（每天）

每天工作。

#### • Days Set（指定日期）

定时器在指定日期范围内工作。使用此设置，您可以从周一到周五设定早晨闹钟。

### 定时器范例

以下范例演示使用定时器的某些方法。

**定时器 1：** 每天早晨打开您喜爱的广播电台（预设置 #1），设置步骤如下：

Play→FM1→Every→EveryDay→On  
7:00→Off 7:30

如果您只希望在工作日设置收音机闹钟，选择「Days Set（指定日期）」，而非「EveryDay（每天）」，然后指定「MON-FRI」。

**定时器 2：** 本周日需要录制一次性广播节目（预设置 #2），设置步骤如下：

Rec→FM 2→TAPE→Once→SUN→On  
21:00→Off 22:00

（您需要可兼容 **RI** 模式的 Onkyo 磁带录音机或 MD 录音机才可以进行录音。）

**定时器 3：** 如需每周一到周五将 FM 电台广播录制到迷你碟片录音机上，可以按照以下步骤：

Rec→FM 1→MD→Every→Days  
Set→MON→FRI→On 15:00→Off 15:30

### 时间优先权

如果两个以上的定时器被设置在相同的 On（开机）时间，编码数字小的定时器占优势。例如：

定时器 1：07:00 - 13:00（此定时器占优势。）

定时器 2：07:00 - 12:30

如果两个定时器的设置互相重叠，设置早的定时器占优势。例如：

定时器 1：9:00 - 10:00

定时器 2：8:00 - 10:00（此定时器占优势。）

如果两个定时器的开关时间相同，设置为最早启动时间的定时器占有优先权，另一定时器就不起作用。例如：

定时器 1：0:00 - 1:00（此定时器占优势。）

定时器 2：1:00 - 2:00

### 定时器指示

定时器设置后，TIMER（定时器）指示灯或定时器数字将显示在屏幕上。如果定时器设置用于录音，在定时器编号下面会出现一个缩小的字符。



注意：

- 只有在 CD 接收机处于待机时，定时器才工作。如果在定时器应该启动播放或录音的时间 CD 接收机处于开机状态，就不起任何作用。
- 定时播放或录音正在进行时，定时器的关闭时间不能更改。
- 如需使用外部设备的定时播放或录音，确认设备必须与 CD 接收机正确连接。而且，为了 **RI** 模式能正确工作，确认 CD 接收机上的输入显示被设置与连接到 MD/TAPE IN（MD/磁带输入）或 DOCK/CDR IN 接口的设备类型相符（参见 26 页）。





## 使用定时器功能 - 续



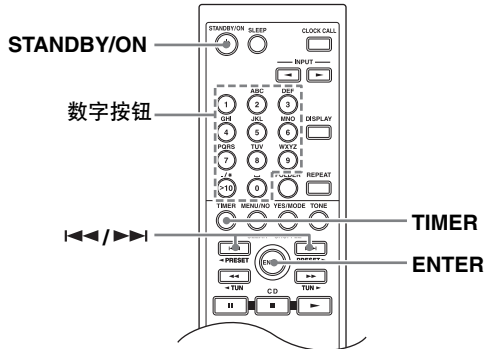







### 编程定时器

**注意:**

- 在为定时器编程前必须设定时钟。
- 在设定定时器打开收音机前，您必须先设定好需要收听的电台（参见 38-39 页）。
- 在设定定时器过程中，60 秒内没有任何操作，操作将自动取消，上一显示内容出现。



<p><b>1</b></p>  <p>TIMER</p> 	<p>重复按下 [TIMER (定时器)] 按钮选择定时器 1, 2, 3, 4, 然后按下 [ENTER (输入)] 按钮。</p> <div style="border: 1px solid black; padding: 5px; text-align: center;">Timer 1</div> <p>如果出现「Clock (时钟)」显示，您需要设置时钟（参见 23、44、45 页）。</p>
<p><b>2</b></p>   	<p>使用上一个 / 下一个 [◀]/[▶] 按钮选择「Play (播放)」或「Rec (录音)」，然后按下 [ENTER (输入)] 按钮。</p> <div style="border: 1px solid black; padding: 5px; text-align: center;">Play</div> <p style="text-align: center;">或</p> <div style="border: 1px solid black; padding: 5px; text-align: center;">Rec</div>
	<p>如果您无法选择「Rec (录音)」，确认您的 Onkyo 磁带录音机或 MD 录音机正确连接到 MD/TAPE (MD/磁带) 接口（参见 18-19 页），并且输入显示设置是否相符（参见 26 页）。</p>

<p><b>3</b></p>   	<p>使用上一个 / 下一个 [◀]/[▶] 按钮选择输入源，然后按下 [ENTER (输入)] 按钮。</p> <div style="border: 1px solid black; padding: 5px; text-align: center;">FM</div> <p>您可以选择以下输入源： FM, TAPE, DOCK, LINE1, LINE2 或 CD。 如果选择 Rec (录音)，则不能选择 CD 作为输入源。</p>
<p><b>4</b></p>   	<p>如果您选择「FM」，使用上一个 / 下一个 [◀]/[▶] 按钮选择电台预设，然后按下 [ENTER (输入)] 按钮。</p> <div style="border: 1px solid black; padding: 5px; text-align: center;">FM 87.50MHz</div>
<p><b>5</b></p> 	<p>如果您选择「Rec (录音)」，确认所连接录音机的名称在显示屏幕上闪烁，然后按下 [ENTER (输入)] 按钮。</p> <div style="border: 1px solid black; padding: 5px; text-align: center;">FM → TAPE</div>
<p><b>6</b></p>   	<p>使用上一个 / 下一个 [◀]/[▶] 按钮选择「Once (一次性)」或「Every (每周)」，然后按下 [ENTER (输入)] 按钮。 选择「Once」用于一次性操作。选择「Every」用于每周执行相同的操作。</p> <div style="border: 1px solid black; padding: 5px; text-align: center;">Every</div>

## 使用定时器功能 - 续

**7**



如果您选择了「Once (一次性)」, 使用上一个 / 下一个 [◀]/[▶] 按钮选择日期, 然后按下 [ENTER (输入)] 按钮。  
您可以选择 SUN, MON, TUE, WED, THU, FRI, 或 SAT。  
转到第 10 步。

**8**

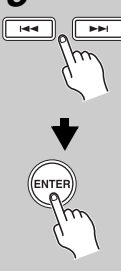

如果您选择了「Every (每周)」, 使用上一个 / 下一个 [◀]/[▶] 按钮选择日期, 「Everyday (每天)」或「Days Set (指定日期)」, 然后按下 [ENTER (输入)] 按钮。  
您可以选择以下:

MON ⇄ TUE ⇄ WED ⇄ THU ⇄ FRI  
↓  
SUN ⇄ Days Set ⇄ Everyday ⇄ SAT

**9**

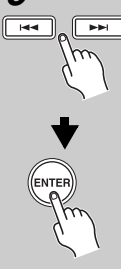

如果您选择了「Days Set (指定日期)」, 使用上一个 / 下一个 [◀]/[▶] 按钮选择第一天, 然后按下 [ENTER (输入)] 按钮。



使用上一个 / 下一个 [◀]/[▶] 按钮再次选择上一天, 然后按下 [ENTER (输入)] 按钮。



您只能选择连续的日期。

**10**

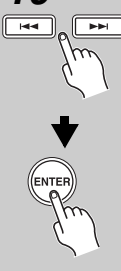

使用上一个 / 下一个 [◀]/[▶] 按钮选定 On (开机) 时间, 然后按下 [ENTER (输入)] 按钮。



您也可以使用遥控器上的数字按钮输入时间。例如, 要输入 7:29, 按 [7], [2], 和 [9]。  
注意:

- 一旦开机时间设定, 关机时间自动设置为一小时后。
- 使用定时器录音时, 为确保程序的前几秒被录制成功。将开机时间设置为程序开始稍微提前的时间 (大约提前 1 分钟)。

**11**

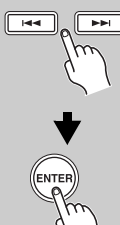

使用上一个 / 下一个 [◀]/[▶] 按钮指定 Off (关机) 时间, 然后按下 [ENTER (输入)] 按钮。



**12**



如果在第二步选择「Play (播放)」, 使用上一个 / 下一个 [◀]/[▶] 按钮设置 CD 接收机的音量, 然后按下 [ENTER (输入)] 按钮。



默认设置为 10。  
如果需要普通音量设置给定时器, 重复按上一个 [◀] 按钮, 直到屏幕上显示「TimerVol.Off (定时器音量关闭)」。在此情况下, 定时器将使用 CD 接收机设置为待机状态前的音量。

**13**

CD 接收机



STANDBY/ON

TIMER (定时器) 指示灯

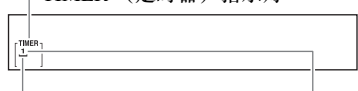

缩小字符显示定时器 编程定时器  
编程用于录 号码

按下 [STANDBY/ON (待机 / 打开)] 按钮将 CD 接收机设置为待机。

注意:

- 确认将 CD 接收机设置为待机, 否则定时操作不起作用。
- 定时操作正在进行时, 您可以按下 [TIMER (定时器)] 或 [SLEEP (睡眠)] 按钮取消操作。
- 定时录音正在进行时, CD 接收机的输入设置为静音。如需聆听正在录音的内容, 按下 [MUTING (静默音)] 按钮。再次按下 [MUTING] 按钮设置 CD 接收机为静音。
- 记忆播放, 随机播放和单一文件夹播放无法与定时器一起使用。

如需回到步骤 1 重新开始定时器编程, 可以在操作的任何时候按下 [MENU/NO (菜单 / 取消)] 按钮。

## 使用定时器功能 - 续

### 打开 / 关闭定时器

定时器一旦设定后，如需要也可以关闭。例如，在假期里您希望关闭作为早起闹钟使用的定时器。

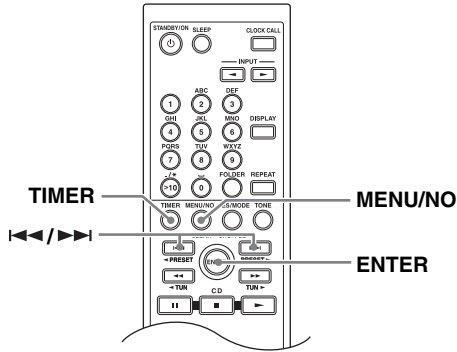

<b>1</b> 	<p>重复按下 [TIMER (定时器)] 按钮选择定时器 1, 2, 3, 4。</p> <div style="border: 1px solid black; padding: 5px; text-align: center;"> </div> <p>定时器设定后，其编码将出现在显示屏幕上。</p>
<b>2</b> 	<p>使用上一个 / 下一个 [◀]/[▶] 按钮选择「Timer On (计时器打开)」或「Timer Off (计时器关闭)」。</p> <div style="border: 1px solid black; padding: 5px; text-align: center;"> </div> <p style="text-align: center;">或</p> <div style="border: 1px solid black; padding: 5px; text-align: center;"> </div> <p>过几分钟后，将出现上一显示内容。</p>

### 检查定时器设置

<b>1</b> 	<p>重复按下 [TIMER (定时器)] 按钮选择定时器 1, 2, 3, 4，然后按下 [ENTER (输入)] 按钮。</p> <div style="border: 1px solid black; padding: 5px; text-align: center;"> </div>
<b>2</b> 	<p>重复按下 [ENTER (输入)] 按钮检查所有定时器设置。</p> <div style="border: 1px solid black; padding: 5px; text-align: center;"> </div> <p><b>注意：</b></p> <ul style="list-style-type: none"> <li>您可以使用上一个 / 下一个 [◀]/[▶] 按钮更改设置。</li> <li>如果您更改的定时器已经关闭，设置时该定时器将被打开。如果没有更改任何设置，将出现上一显示内容。</li> </ul> <p>在此操作中如需回到上一显示内容，按下 [MENU/NO (菜单 / 取消)] 按钮。</p>

## 使用定时器功能 - 续

### 使用睡眠定时器

使用睡眠定时器，可以将 CD 接收机设置为定时关机。

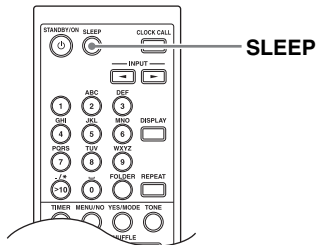

重复按下 [SLEEP (睡眠)] 按钮选择需要的睡眠时间。

使用 [SLEEP] 按钮，您可以选择睡眠时间范围为 90-10 分钟，每 10 分钟为一个阶段。

使用上一个 / 下一个 [◀◀]/[▶▶] 按钮设置睡眠时间，范围为 99-1，每 1 分钟为一个阶段。

SLEEP (睡眠) 指示灯

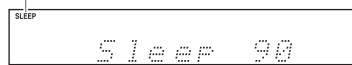

睡眠定时器设置后，屏幕上出现 SLEEP 指示，如图。睡眠时间在显示屏上保持 8 秒，然后出现上一显示内容。

**注意：**

如果从 CD 向 Onkyo 磁带式录音机或 MD 录音机进行配音时，睡眠定时器将不起作用。配音结束后，CD 接收机将自动设置为待机。

### 检查剩余睡眠时间

如需检查剩余睡眠时间，按下 [SLEEP (睡眠)] 按钮。

**注意：**如果睡眠时间正在显示时按下 [SLEEP (睡眠)] 按钮，睡眠时间将被缩短 10 分钟。

### 取消睡眠定时器

如需取消睡眠定时器，重复按下 [SLEEP (睡眠)] 按钮直到 SLEEP (睡眠) 指示消失。



## 常见问题

使用 CD 接收机时，如遇到任何问题请查阅本节中的解决方法。

如果无法解决此问题，联系 Onkyo 产品经销商前，尝试重新启动 CD 接收机。

注意：重新启动 CD 接收机会删除您的电台预设和特定设置。

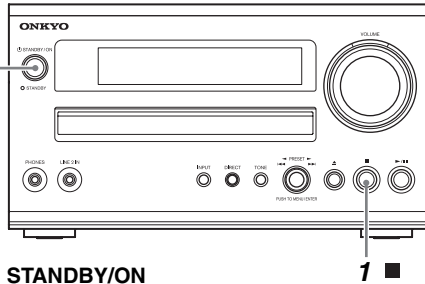

2 STANDBY/ON

1 ■

如需要将 CD 接收机恢复到出厂时的默认设置，开放设备，按下 [■] 按钮，同时按下 [STANDBY/ON (待机 / 打开)] 按钮。

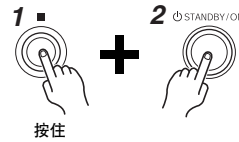

按住



显示屏上将会出现「Clear (清除)」信息，同时 CD 接收机进入待机模式。

### 电源

无法打开 CD 接收机。

- 确认电源线正确插入了墙壁插座（参见 22 页）。
- 从墙壁插座上拔掉电源，等 5 秒以上，然后再次插入。

CD 接收机突然关机。

- 如果设置了睡眠定时并且在显示屏上有 TIMER (定时器) 指示出现，CD 接收机将在指定时间关闭。
- 定时播放或录音完成时，CD 接收机自动转换为待机模式。
- 如果 STANDBY (待机) 指示灯亮起，表示内置放大器保护线路启动。如果扬声器连线正负极出现短路，将会出现此情况。

### 音效

没有声音。

- 确认 CD 接收机的音量控制没有调到最小（参见 24 页）。
- 确认选择了正确的输入源（参见 24 页）。
- 确认 CD 接收机没有设置为静音（参见 25 页）。
- 确认扬声器连接是否正确（参见 16 页）。
- 检查所有连接是否正确（参见 15-22 页）。
- 连接了耳机时，扬声器不输出声音（参见 24 页）。

声音质量不佳。

- 确认扬声器连线连接的正负极是否正确（参见 16 页）。
- 确认所有的音频连接插头是按照同一方向插入（参见 17 页）。
- 音质可能受到强力电磁场（如电视）的影响。请将该装置放置于远离 CD 接收机的地方。
- 如果有任何发射强力无线电波的设备靠近 CD 接收机，例如手机，CD 接收机将产生噪音。
- CD 接收机的精确驱动设备在读碟片播放或搜索音轨时会发出低微的丝丝声音。在很安静的环境下，您会听到这样的噪声。

CD 接收机震动时，音频输出断断续续。

- CD 接收机非移动设备。请将其放置在稳固不会晃动的地方使用。

头戴式耳机有噪声或不会发出声音。

- 可能有接触不良的情形。请清洁头戴式耳机终端。欲知更多清洁方式的信息，请参阅头戴式耳机所附的使用手册说明。否则，请检头戴式耳机的电线是否损坏。

音频性能。

- CD 接收机打开并热机后，音频性能需要至少 10-30 分钟才能达到最好效果。
- 使用线将音频线与电源线绑在一起会降低音质，因此请勿采取此操作。

## 常见问题 - 续

### CD 播放

#### 播放跳跃。

- 由于震动或碟片脏污或刮花，CD 接收机的播放会受到影响（参见 14 页）。

#### 无法将音轨添加到播放列表用于保存播放。

- 确认 CD 接收机中装载了碟片。并且，您只能添加有效的音轨号码。例如，如果 CD 只有 11 个音轨，您无法添加 #12 音轨。

#### 光盘无法播放。

- 确认碟片装载正确，标签面向上。
- 请检查光盘表面是否肮脏（参见 14 页）。
- 如果预计有水凝结发生，打开 CD 接收机，播放光碟片前放置一小时。
- 某些 CD-R/RW 碟片可能无法播放（参见 13 页）。

#### 需经过一段很长的时间后，播放才会开始。

- 若 CD 包含许多音轨或文件，则 CD 接收机将花很长的时间来载入与读取该 CD。

#### 无法播放 MP3 碟片。

- 只使用 ISO 9660 Level 1 或 Level 2 格式碟片（参见 13 页）。
- 没有结束写入碟片。结束写入碟片。
- 没有「.mp3」或「.MP3」文件扩展名的 MP3 文件不被识别。

### 调谐器

#### 信号接收有噪音，立体声 FM 广播接收时有丝啦声，自动预设置功能无法预设置所有电台，或收听 FM 立体声电台广播时 ST 指示器不亮。

- 检查天线连接（参见 15 页）。
- 变动天线位置（参见 36 页）。
- 将 CD 接收机放置在远离电视或计算机的地方。
- 汽车或飞机会造成噪音干扰。
- 电台信号在透过混凝土墙壁到达天线接收时，强度会削弱。
- 尝试将 FM 模式设置为单声道（参见 36 页）。
- 将电源线和扬声器连线尽可能远离调谐器天线。
- 如果以上措施仍不能改善，请安装室外天线（参见 15 页）。

#### 如果发生停电或电源线插头被拔开。

- 如果默认广播电台频道编程不见的话，请重新进行编程（参见 38、39 页）。
- 时钟数据消失。请再次编程时钟与定时器（参见 44、45 页）。

#### 无法调节收音机频率。

- 使用快退 / 快进 [◀◀]/[▶▶] 按钮更改电台频率（参见 36 页）。

#### RDS 无法工作。

- 您收听的 FM 电台不支持 RDS。
- 安装室外 FM 天线（参见 15 页）。
- 变动室外 FM 天线朝向或位置（参见 15、36 页）。
- 将 FM 天线放置在距离荧光灯尽可能远的地方（参见 36 页）。

## 常见问题 - 续

### 遥控器

遥控器功能无法正常使用。

- 请确认已按照正确的方向放入电池（极性 +/-）（参见 5 页）。
- 更换成两颗新电池。（请勿将不同类型的电池或新旧电池混用。）
- 遥控器距离 CD 接收机太远，或它们之间有障碍物（参见 5 页）。
- CD 接收机的遥控传感器正对强光（变频荧光或阳光）。
- CD 接收机位于音响架或音响柜的玻璃门后面。

### 外部设备

与其他兼容 **RI** 模式的 Onkyo 设备的交互控制功能不起作用。

- 请确认 **RI** 缆线和类比音频缆线已经正确地连接（参见 18-21 页）。仅连接一条 **RI** 缆线是不行的。
- 确认输入显示与连接到 CD 接收机的设备相符（参见 26 页）。
- 将 MP3 CD 录制到 Onkyo 录音设备上时，按下录音设备上的 [CD DUBBING] 按钮将启动录音，并不执行高峰搜索。此现象不属于功能失常。

所连接设备没有声音传出。

- 确认选择了正确的输入源（参见 24 页）。
- 确认是否正确连接了类比音频电缆线（参见 18-22 页）。
- 确认所有音频连接插头有插到底（参见 17 页）。

唱盘机没有声音传出。

- 请确保唱机有内置的 phono 等化器。
- 如果唱机没有内置的 phono 等化器，则您必须另外提供。

### 定时器

定时器播放或录音功能无法使用。

- 确认时钟设置是正确的（参见 44、45 页）。
- 如果 CD 接收机是设置为定时开机，定时设置无效，因此将其设置为待机（参见 48 页）。
- 已经编程的时间可能与其它的定时器的编程时间有重叠。请确定所编程的多个定时器，彼此的时间范围不会重叠（参见 46 页）。
- 如果定时操作进行中按下 [SLEEP（睡眠）] 或 [TIMER（定时器）] 按钮，定时器将被取消。
- 请确保 **RI** 缆线和类比音频缆线已经正确地连接（参见 18-21 页）。
- 如果使用 Onkyo 设备进行定时播放或录音，必须将输入显示设置为与之相符（参见 26 页）。

在待机模式时，无法看到时间显示。

- 设置 CD 接收机，在待机模式下有时间显示（参见 45 页）。

Onkyo 对于因装置故障所导致的录制失败及所造成的损失（如 CD 租片费用）不承担任何责任。请在录制重要数据之前，确保数据的录制方式是正确的。

CD 接收机带有用于信号处理和功能控制的微型计算机。在非常罕见的情况下，或来自外部环境的严重干扰和噪音或静电会造成设备锁定。发生这类不太可能出现的情况时，从墙壁插座上拔掉电源插头，等候最少 5 秒钟，然后再插上电源。

# 规格

一般	
电源供应器	AC 220–230 V、50/60 Hz
功耗:	42 W
待机功耗:	0.38W
尺寸 (宽 x 高 x 长):	205 × 116 × 338 mm
重量:	5.1kg
音频输入	
类比输入:	4 (LINE1、LINE2、MD/TAPE、DOCK/CDR)
音频输出	
类比输出:	2 (MD/TAPE、DOCK/CDR)
低音扬声器前级输出:	1
扬声器输出:	2
耳机:	1
放大器部分	
功率输出:	50 W + 50 W (4 Ω、1 kHz、1% THD)
THD (总谐波失真率):	0.5% (额定功率) 0.08% (1 kHz、1 W)
阻尼因子:	50 (前、1 kHz、8 Ω)
输入灵敏度与阻抗:	150 mV/50 kΩ (LINE)
输出等级和阻抗:	150 mV/2.2 kΩ (REC OUT)
频率响应:	10 Hz–60 kHz/ + 1/–3 dB (LINE1)
音调控制:	± 6 dB、80 Hz (低音) ± 8 dB、10 kHz (高音) + 8dB、80 Hz (超级低音)
讯噪比:	100 dB (LINE1、IHF-A)
扬声器阻抗:	4 Ω–16 Ω
调谐器部分	
FM	
调谐频率范围:	87.5 MHz–108.0 MHz
CD	
频率响应:	4 Hz–20 kHz
音讯动态范围:	96 dB
THD (总谐波失真率):	0.005%
颤抖率:	低于可测量的阈值
音频输出 / 阻抗 (类比):	1.3V (rms) /1k Ω

规范及功能的更改将恕不另行通知。

# 备忘录

---

---

## **ONKYO CORPORATION**

Sales & Product Planning Div. : 2-1, Nisshin-cho, Neyagawa-shi, OSAKA 572-8540, JAPAN  
Tel: 072-831-8023 Fax: 072-831-8163

### **ONKYO U.S.A. CORPORATION**

18 Park Way, Upper Saddle River, N.J. 07458, U.S.A.  
Tel: 201-785-2600 Fax: 201-785-2650 <http://www.us.onkyo.com/>

### **ONKYO EUROPE ELECTRONICS GmbH**

Liegnitzerstrasse 6, 82194 Groebenzell, GERMANY  
Tel: +49-8142-4401-0 Fax: +49-8142-4401-555 <http://www.eu.onkyo.com/>

### **ONKYO EUROPE UK Office**

Suite 1, Gregories Court, Gregories Road, Beaconsfield, Buckinghamshire, HP9 1HQ  
UNITED KINGDOM Tel: +44-(0)1494-681515 Fax: +44(0)-1494-680452

### **ONKYO CHINA LIMITED**

Unit 1&12, 9/F, Ever Gain Plaza Tower 1, 88, Container Port Road, Kwai Chung,  
N.T., HONG KONG Tel: 852-2429-3118 Fax: 852-2428-9039  
<http://www.ch.onkyo.com/>



Y0805-1

SN 29344817

(C) Copyright 2008 ONKYO CORPORATION Japan. All rights reserved.

